

ThinkPad® X Series



安裝手冊

物品的核對清單

感謝您選購 IBM ThinkPad X 系列電腦。請檢查箱內的物品是否與清單上的項目相符。如果配件有缺少或損壞，請洽經銷商。

電腦

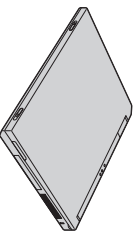

電池

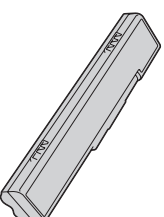

電源線



- 書籍：
- 安裝手冊（本手冊）
 - 服務與疑難排解手冊
 - 其他補充及宣傳單



AC 整流器



註：

1. 有些機型可能會包含清單中所沒有的附加零件。
2. 本電腦配有 IBM 碟對碟回復。回復工廠安裝的檔案與應用程式時所需的一切，都在您的硬碟中。碟對碟回復不需要「回復光碟」。相關資訊請參閱「服務與疑難排解手冊」中的『回復預先安裝的軟體』。

安裝您的電腦

1. 安裝電池。

- a) 將電池的前端對齊電腦中電池分隔槽的前端 **1**，然後將電池輕輕地推入分隔槽 **2**。

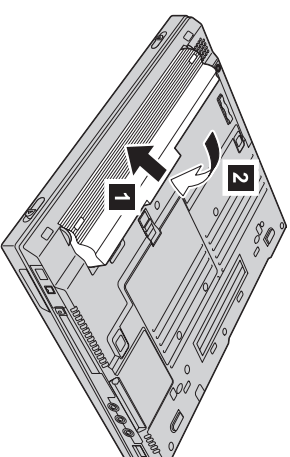

- b) 將電池卡榫推入鎖定位置。

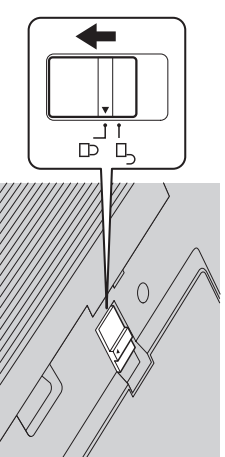

2. 連結至電源。

將 AC 整流器連到電腦的電源插孔（在電腦背面）。請以所顯示的順序連接。

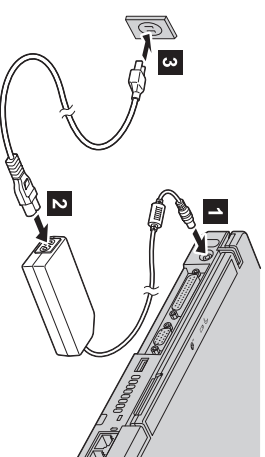

3. 啓動系統。

a) 開啓電腦的顯示器。按下卡榫 **1**，然後打開顯示器 **2**。然後妥善放置顯示器以便檢視。

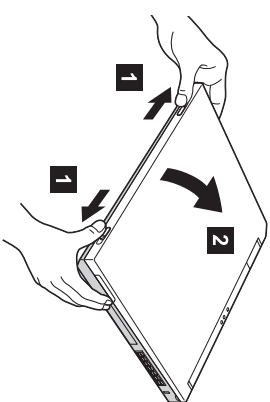

b) 按下電源開關 **1**。

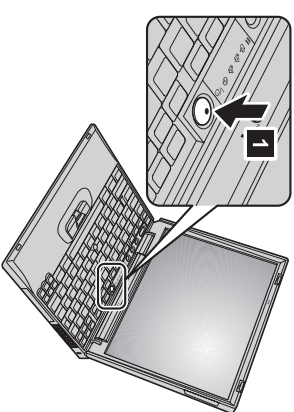

4. 使用 TrackPoint®。

TrackPoint 是在畫面中移動指標的唯一裝置。使用 TrackPoint，您可以執行所有滑鼠的操作。左邊與右邊的功能按鈕如同是滑鼠上的左右鍵。

如需移動指標，請使用在鍵盤中間的 TrackPoint 指標按桿。您可以用左手或右手食指輕輕按一下來移動指標到您想要的方向。如需選取及拖曳物件，請依照您軟體的需求用拇指按住其中一個按鈕。

按一下意指按一下左邊的按鈕。連按兩下意指在一秒內按兩下左邊的按鈕。

如需其他 TrackPoint 的相關資訊，請按下 Access IBM 按鈕來開啓 Access IBM (您的內建說明系統)。

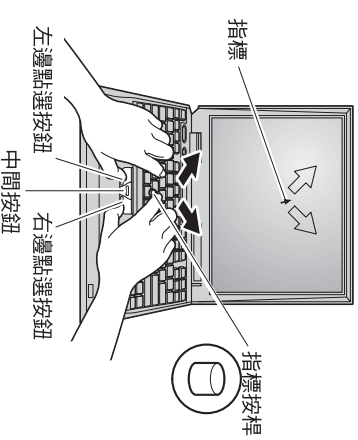

5. 使用音量控制。

您可以使用下列三個按鈕來調整內建喇叭的音效：

- 1** 降低音量
- 2** 增加音量
- 3** 靜音

如果您在靜音後關閉電腦，則當您下一次開啓電腦時仍將保持靜音。若要開啓音效，請按下**增加音量**或**降低音量**按鈕。

當完成 Windows 安裝程式後，並按下其中一個按鈕時，音量指示器會出現並停留在螢幕上數秒鐘。關於音量控制的詳細資訊，請參閱內建說明系統 (Access IBM)。

6. 設定 Windows。

您的電腦使用 Microsoft® Windows® XP。請在啓動電腦後，按照螢幕中的指示來設定作業系統。這個程序會需要大約 30 分鐘，並且會多次重新啓動您的電腦。

7. 使用 Access IBM。

當您對電腦有疑問，或希望檢視 IBM 網站時，只需要按下 Access IBM 按鈕。

Access IBM 是電腦中內建的完整說明及資訊中心。它可隨時為您服務，而不再需要攜帶參考手冊。

請使用搜尋功能來尋找與您 ThinkPad 電腦相關的資訊及其特性。請造訪 IBM 網站來直接取得協助與支援、其他行動式使用者的秘訣，以及配件、軟體及升級的相關資訊。

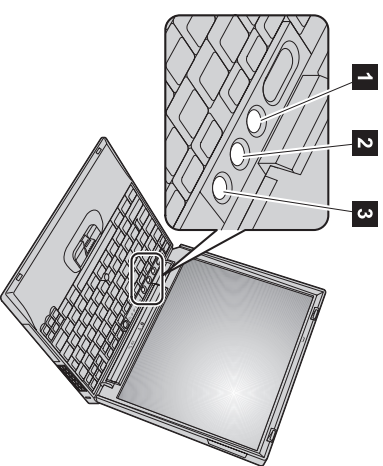

Access IBM 按鈕

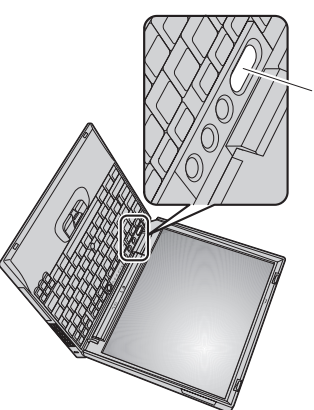

安裝記憶體

您可以增加電腦的記憶體容量。

註：僅使用您電腦支援的記憶體類型。若您不正確地安裝選用性的記憶體，或安裝了未支援的記憶體，在您嘗試啟動電腦時，會發出警告聲。

警告： 在開始安裝模組之前，請先觸摸金屬桌面或其他接地的金屬物體。這樣可以釋放身體上的靜電。靜電可能會損壞 SO-DIMM。

若要安裝 SO-DIMM，請執行下列步驟：

1. 關閉電腦電源，然後切斷電腦連接的 AC 整流器以及所有接線。
2. 關閉電腦顯示器電源，然後將顯示器翻轉。
3. 取下電池。
4. 鬆開記憶體插槽外殼的螺絲，然後卸下外殼。

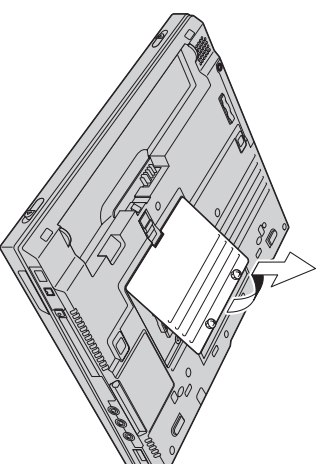

如果記憶體插槽上已經有 SO-DIMM，請同時向外按插槽兩端的卡榫將它卸下，以便將空間讓給新的使用。請妥善保管供以後使用。

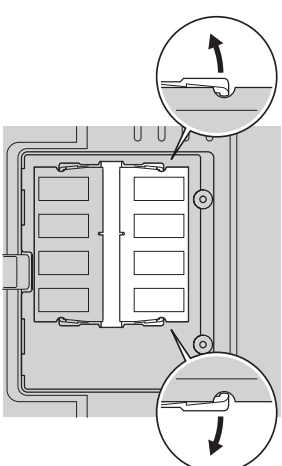

5. 找出您正在安裝的 SO-DIMM 邊上的缺口。

警告： 請不要觸摸 SO-DIMM 的連接邊，避免造成損害。

6. 將 SO-DIMM 缺口端朝向插槽，以約 20 度的角度將 SO-DIMM 插入插槽 **1**；然後用力推以固定 **2**。

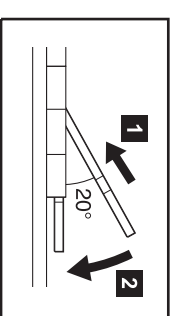
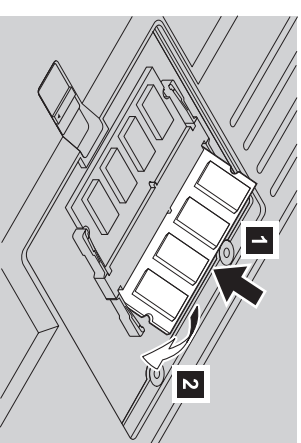

7. 向下旋轉 SO-DIMM，直到貼齊位置為止。
8. 請確定 SO-DIMM 確實插入插槽中而且不會搖動。

9. 先對齊外殼的背面，再拧紧螺絲，將記憶體插槽蓋重新裝上。

警告： 在完成新增或升級 SO-DIMM 後，在蓋好記憶體插槽外殼之前，請不要使用電腦。請勿在電腦外殼打開的情況下使用電腦。

10. 將電池放回原位置，並再將電腦翻轉，然後重新連接接線。

若要確定 SO-DIMM 是否安裝正確，請執行下列步驟：

1. 打開電腦電源。
2. 當『To interrupt normal startup, press the blue Access IBM button』訊息顯示於螢幕左下角時，請按 Access IBM 按鈕。
3. 連按兩下 **Start setup utility**。隨即出現 IBM BIOS Setup Utility 畫面。『Installed memory』項目顯示電腦目前安裝的記憶體總數。例如，若您的電腦已裝有 256 MB 的記憶體，且您在其中安裝了 256 MB SO-DIMM，顯示在『Installed memory』的數量應該會是 512 MB。

姓名： _____

商標

公司名稱： _____

以下是 IBM 公司在美國或其他國家或地區的商標：

型號： _____

IBM

序號： _____

ThinkPad

公司或轉銷商服務： _____

TrackPoint

IBM 服務網站： _____

Microsoft 和 Windows 是 Microsoft 公司在美國和其他國家或地區的商標。

IBM 服務號碼： _____

註：

Free Manuals Download Website

<http://myh66.com>

<http://usermanuals.us>

<http://www.somanuals.com>

<http://www.4manuals.cc>

<http://www.manual-lib.com>

<http://www.404manual.com>

<http://www.luxmanual.com>

<http://aubethermostatmanual.com>

Golf course search by state

<http://golfingnear.com>

Email search by domain

<http://emailbydomain.com>

Auto manuals search

<http://auto.somanuals.com>

TV manuals search

<http://tv.somanuals.com>