

Definite-Length Dispenser

Model 49000

**Devidoir a Longueur De Coupe
Reglable**

Modèle 49000

Racionador de Cinta.

Modelo 49000

Definite-Length Dispenser

Model 49000

**Klebebandspender mit
Längenvoreinstellung**

Modell 49000

**Afrolapparaat met instelbare
tape lengte,**

Model 49000

Dispenser for bestemt lengder

Modell 49000

定尺ディスペンサー

モデル 49000

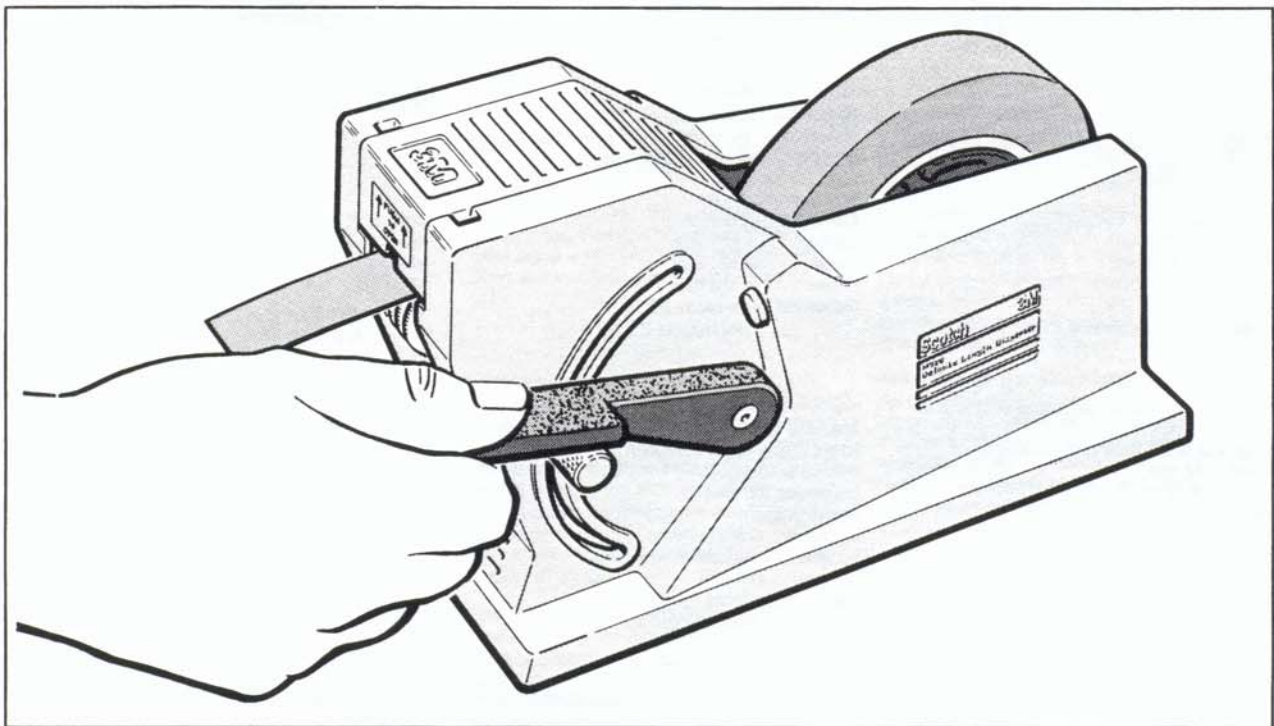

The M-920 is designed to provide a predetermined length of "Scotch" Brand tape with a single handle stroke.

Le devidoir M-920 permet de debiter, manuellement, une longueur de ruban adhesif definie, apres reglage; la coupe s'effectue en tirant la longueur d bitee vers le haut.

El racionador de cinta 920 está diseñado para dispensar una longitud predeterminada de cinta adhesiva Scotch.

M-920 Studiato per offrire spezzoni di nastro adesivo "Scotch" di lunghezza predeterminata, con un solo abbassamento della leva.

Der M-920 wurde konzipiert, um eine zuvor eingestellte Länge "Scotch" Klebeband mit einem einzigen Handgriff zu spenden.

Door de handel over te halen wordt de ingestelde lengte in één keer afgerold.

Dispenser M-920 er utviklet for å fremføre på forhånd bestemte lengder av Scotch tape, med et enkelt håndgrep.

M-920は1回のハンドル操作で、あらかじめ設定した長さの"スコッチ"印粘着テープが取り出せるように設計されています。

"Scotch" Tapes
Rubans "Scotch"
Cintas "Scotch"

Nastri "Scotch"
"Scotch" Klebebänder
"Scotch" Tapes

"Scotch" Tape
"スコッチ" 印粘着テープ

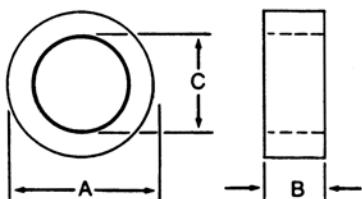

A	5 3/4 inches [145 mm]
B	1/4 inch or 6 mm 1 inch or 24 mm
C	3 inches [76,2 mm]

Specifications

Tape - Most "Scotch" Brand Pressure-sensitive film and paper tapes.

Tape Length Dispensed -

1/2 inch [13 mm] minimum.
4 inches [100 mm] maximum.

Overall Dimensions -

Length - 10 3/4 inches [275 mm]
Height - 6 1/2 inches [165 mm]
Width - 4 1/4 inches [110 mm]

Weight - Packaged 7.0 lb. [3,2 kg]
Unpackaged 6.0 lb [2,7 kg]

Specifiche

Nastri usabili: La maggior parte di nastri adesivi "Scotch" con supporti in carta o plastici.

Lunghezze ottenibili:

Min. 13 mm
Max. 100 mm

Dimensioni di ingombro:

Lunghezza 275 mm
Altezza 165 mm
Larghezza 110 mm

Peso: Imballato 3,2 Kg.
Senza imballo 2,7 Kg.

Spesifikasjoner

Tape: De fleste Scotch film - og papitaper

Tapelengde fremført:

13 mm minimum
100 mm maksimum

Dimensjoner dispenser:

Lengde: 275 mm
Høyde: 165 mm
Bredde: 110 mm

Vekt: Med emballasje: 3,2 kg
Uten emballasje: 2,7 kg

Specifications

Rubans Adhesifs: La Plupart Des Rubans Adhesifs Scotch Figurant Dans Notre Gamme

Longueur Debitée:

13 mm minimum
100 mm maximum

Dimensions du Devidoir:

Longueur: 275 mm
Hauteur: 165 mm
Largeur: 110 mm

Poids emballé: 3,0 Kg

Poids du dévidoir seul: 2,7 Kg

Spezifikation

Klebeband: die meisten "Scotch" selbstklebenden Filme und Papierklebebänder.

gespindelte Klebebandlänge

12 mm minimum
100 mm maximum

Gesamtmaße

Länge - 275 mm
Höhe - 165 mm
Breite - 110 mm

Gewicht - verpackt 3,2 kg
unverpackt 2,7 kg

規格

使用テープ - "スコッチ" 印感圧性粘着 (フィルム、紙) テープ。

取出し可能なテープ長さ -

最小1/2インチ (13mm) から
最大4インチ (100mm) まで。

全体の大きさ -

長さ - 10 3/4インチ (275mm)
高さ - 6 1/2インチ (165mm)
巾 - 4 1/4インチ (110mm)

重さ - 梱包後7.0ポンド (3,2 kg)
梱包前6.0ポンド (2,7 kg)

Especificaciones

Cinta: La mayoría de las cintas plásticas y de papel Scotch

Longitud de Cinta Dispensada

Mínimo 12 mm
Máximo 100 mm

Dimensiones

Longitud 275 mm
Altura 165 mm
Ancho 110 mm

Peso Embalado 3,2 Kg.

Desembalado 2,7 Kg.

Specificaties

Meeste Scotch zelfklevende tapes.

Instelbare tape lengten

minimaal 13 mm
maximaal 100 mm

Afmetingen:

lengte 275 mm
hoogte: 165 mm
breedte: 110 mm

gewicht: verpakt 3,2 kg
onverpakt 2,7 kg

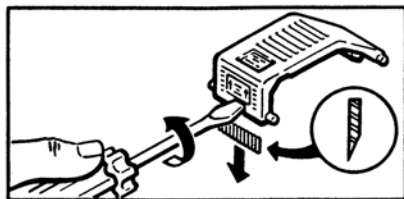

Blade Replacement Instructions

CAUTION - Use care the blade is sharp.

Removal - Place screwdriver in slot and turn.

Installation - Place blade in slot with bevel edge toward tape roll. Push to bottom of slot using material which will not damage cutting edge.

Remplacement de la Lame de Coupe:

Attention - la lame est aiguisée.

1. Extraire la lame usagée en faisant levier dans la fente, à l'aide d'un tournevis.
2. Placer la nouvelle lame dans la fente en prenant soin que les dents soient dirigées vers le bas.
3. Pousser la lame au fond de la fente à l'aide d'un objet en bois pour ne pas endommager les dents.

Instrucciones para cambiar la cuchilla

Precaución: Tenga cuidado la cuchilla esta muy afilada.

Extracción - Colocar el destornillador en la ranura y girar.

Instalación - Colocar la cuchilla en la ranura, con el borde biselado hacia el rollo de la cinta. Empujar hacia el fondo de la ranura utilizando un material que no dañe el borde cortante.

Istruzioni per la sostituzione della lama:

Attenzione - Maneggiare con cautela, la lama è molto tagliente.

Inserire un cacciavite nella feritoia e ruotarlo per estrarre la lama.

Inserire la lama nuova nel suo alloggiamento rivolgendolo l'affilatura verso il rotolo.

Spingerla a fondo nella sua sede usando materiali che non la danneggino.

Anleitung für den Wechsel des Schneidmessers

Warnung - Vorsicht scharfes Messer!

Ausbau - Einen Schraubendreher in den Schlitz schieben und drehen

Einbau - Das Messer mit der schrägen Seite in Richtung Klebeband zeigend in den Schlitz stecken. Mit einem Material, das die Klinge nicht beschädigt bis an den Anschlag des Schlitzes schieben.

Vervanging mes

Instrukties voor het vervangen van het mes.

Opgepast: Scherp mes.

Verwijderen: draai m.b.v. schroevendraaier het mesje los.

Installeren.

Plaats het mes in de houder met de schuine zijde naar de tape toe. Duw het mes goed aan m.b.v. materiaal dat het mes niet beschadigd.

Instruksjon for å skifte knivblad

Bemerk: Vær forsiktig, bladet er skarpt.

Fjerning: Plassér en skrutrekker i sporet og vri.

Montering: Plassér knivbladet i sporet med den skrå kanten mot taperullen. Press kniven mot bunnen av sporet ved hjelp av et materiale som ikke vil skade kniveggen.

刃の交換方法

注意: 刃の先端は鋭いので注意すること。

取りはずし方

みぞにドライバーを差し込みねじる。

取り付け方

刃先をテープロールの方に向け、みぞに入れる。刃先を傷めないように注意しながら、みぞの中に差し込む。

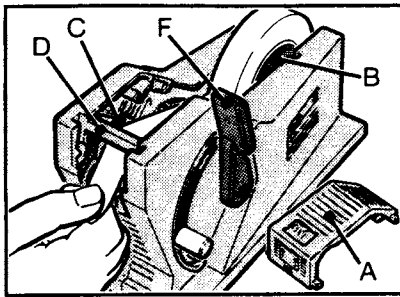

Operating Instructions

1. Remove cover assembly (A) from front.
2. Install tape roll on drum (B) to dispense tape from top of roll.
3. Feed tape forward over feed roller (C) and under top boss (D). Replace cover.

Mode Operatoire

1. Enlever le couvercle (A)
2. Mettre le rouleau de ruban adhésif sur le tambour (B) en prenant soin que la face adhésive soit du côté du plan sur lequel repose le dévidoir
3. Faire passer le ruban adhésif sur le dessus du galet débiteur (C) et sous la barre (D). Remettre en place le couvercle

Instrucciones de Uso

- 1 - Quitar la cubierta (A) de la parte frontal.
- 2 - Colocar el rollo de cinta en el rodillo (B) de forma que la cinta salga por la parte superior del rollo.
- 3 - Pasar la cinta a través del rodillo de alimentación (C) y por debajo de la pieza (D). Colocar la cubierta.

Instruzioni Per L'uso

1. Togliere il coperchio (A) dalla parte frontale.
2. Porre un rotolo di nastro "Scotch" sul tamburo portarotoli (B) ed inserirlo nel dispenser.
3. Infilare l'estremità del nastro (adesivo verso il basso) fra la barra (D) ed il rullo di avanzamento (C). Rimettere in posizione il coperchio (A).

Gebrauchsanweisung

1. Den Schutzdeckel (A) vorn entfernen.
2. Klebebandrolle auf Rollenaufnahme (B) stecken, so daß das Klebeband von oben abläuft.
3. Das Klebeband über die Führungsrolle (C) und unter den oberen Anschlag (D) führen. Den Schutzdeckel wieder einsetzen.

Gebruiksaanwijzing

1. Verwijder afdekplaatje (A)
2. Plaats de rol tape op de houder, zodat de tape aan de bovenkant afrolt.
3. Voer de tape over de doorvoerroel (C) en onder plaatje (D) door. Monteer het afdekplaatje.

Bruksanvisning

1. Fjern dekslet (A) fra fronten.
2. Før taperullen inn på tapekjernen (B) slik at tapen går av rullen fra toppen av denne.
3. Før tapen frem over fremføringsrullen (C) og under toppstaget (D). Sett tilbake dekslet.

操作方法

1. 前部から、カバー (A) を取り外す。
2. ロールの上側からテープが引き出せる向きにドラム (B) にテープを取り付ける。
3. テープをフィードローラー (C) の上側と、突起部 (D) の下側の間を通して引張り出す。カバー (A) を再び取り付ける。

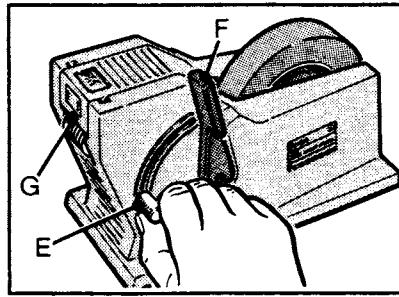

4. Set knurled stop (E) for dispensed tape length.
Up to decrease – Down to increase.
To feed tape, press handle (F) down.
To sever tape, move tape upward until it contacts blade (G) and twist slightly to one side.

4. Ajuster la longueur souhaitée de ruban adhésif à l'aide de l'écrou cranté – vers le haut pour diminuer – vers le bas pour augmenter (E). Débiter le ruban en actionnant le levier vers le bas (F). Pour couper le ruban, il faut le tirer vers le haut à la main afin qu'il vienne en contact avec les dents du couteau, en le tournant légèrement.

- 4 - Ajustar el tope (E) de longitud de cinta dispensada. Hacia arriba disminuye – Hacia abajo aumenta.
Para racionar cinta, mover la palanca (F) hacia abajo. Para dispensar cinta mover la cinta hacia arriba hasta que toque la cuchilla (G) y girar ligeramente hacia un lado.

4. Regolare il pomolo zigrinato (E), lungo la feritoia ad arco, secondo la lunghezza di nastro desiderata: verso l'alto per ridurre le dimensioni, verso il basso per aumentarle. Per far uscire il nastro abbassare la leva (F) fino ad appoggiarla al pomolo (E). Per prelevare uno spezzone di nastro, afferrare l'estremità e con un movimento deciso della mano, sollevarlo fino ad urtare la lama di taglio.

4. Den gerändelten Anschlag auf die gewünschte Klebebandlänge einstellen. Hoch = Verkürzung; Herunter = Verlängerung.
Klebeband vorspenden: Griff (F) herunterdrücken
Klebeband schneiden: Nach oben drücken, bis es die Schneide (G) berührt und leicht zu einer Seite drehen.

4. Stel m.b.v. de aandraaiknop (E) de gewenste tape-lengte in.
Naar boven voor kortere lengten, naar beneden voor langere lengten. Voor het doorvoeren van de tape, duw handel (F) naar beneden. Haal de tape omhoog tot het mes (G) en scheur de tape af.

4. Flytt den riflete skruen (E) til posisjon for ønsket tapelengde. Opp for kortere lengder, ned for lengre lengder.
For å fremføre tape: Press ned håndtak (F).
For å kutte tape: Løft tapen opp til den er i kontakt med knivbladet (G), og vri til en av sidene.

4. ストッパー (E) で取り出したいテープの長さを調節する。
(E) を上に行くと短くなり、下に行くと長くなる。
テープの引き出し方 – レバー (F) を下押し下げる。
テープの切り方 – テープを刃 (G) にあたるまで上方へ持っていく、エッジをひねるようにして切る。

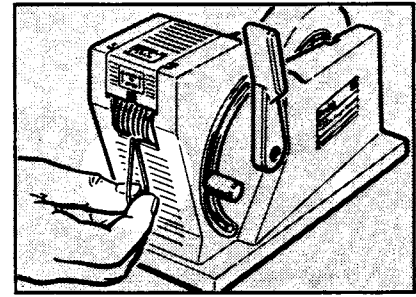

Wire Stripper Attachment – for use with tapes (600, 690, 681) that follow stripper roller or stick to dispenser front.

Installation – Insert attachment into a stripper roller slot, either side of center. With thumb, press back on hook end of spring and pull down until end is hooked on to dispenser frame.

Accessoire Pour Eviter L'enroulement:

Du ruban adhésif sur le galet d'alimentation (Réf. 600,681)

Installation: Insérer la pièce dans la fente centrale du galet distributeur. Appuyer sur le crochet pour le fixer au bas du dévidoir.

Accesorio de alambre del rodillo de arrastre. Para emplear con las cintas (600, 690, 681) que se adhieren al rodillo de arrastre o a la parte frontal del dispensador.

Instalación – Colocar el accesorio dentro de la ranura del rodillo a cada lado del centro. Con el pulgar tirar hacia atrás del final del gancho del resorte y tirar hacia abajo hasta que el extremo quede enganchado en el armazón del dispensador.

Accessorio per Nastri ad Alta Adesivita'.

Impedisce l'adesione del nastro sul rullo d'uscita o sul frontale del dispenser.

Installazione:

Inserire l'accessorio fra una delle feritoie del rullo d'uscita ed agganciarlo, pressandolo verso il basso, alla parete frontale del dispenser.

Abzugszubehör –für Klebebänder (600, 690, 681), die an der Abzugsrolle oder der Gehäusefront haften bleiben.

Einbau – Das Zubehör in den Abzugsrollenschlitz entweder seitlich oder mittig einsetzen. Mit dem Daumen auf das Hakenende der Feder zurückdrücken und herunterziehen, bis das Ende in das Gehäuse eingehakt ist.

Tapegeleider

Voor tapes (600, 690, 681) met een dermate hoge kleefkracht dat de tape bij het afrollen aan de dispenser hecht.

Installeren:

Plaats de geleider in de rol (links of rechts van het midden).
Duw de geleider met de duim vast en duw daarna naar beneden tot de geleider vast zit aan het frame.

Tilleggsutstyr for tynn filmtape –

monteres på dispenser ved bruk av tynne taper som f.eks. nr. 681, da disse ellers vil feste seg fast til fronten eller fremføringshjulet.

Montering – Stikk utstyret inn i et av sporene i fremføringshjulet, og press på plass ved hjelp av tommelen. La utstyret hvile mot fronten av dispenserens.

取り付け金具 (テープ剥離用) について –

600、# 690、# 681 を使用した際、テープがストリッパーローラーに巻き付いたり、本体前面に付いてしまう場合に使用する。

取り付け方 –

ストリッパーローラーの中央どちら側かに金具を差し込む。
親指でフックの端部を押し、本体に固定されるまで引きおろす。

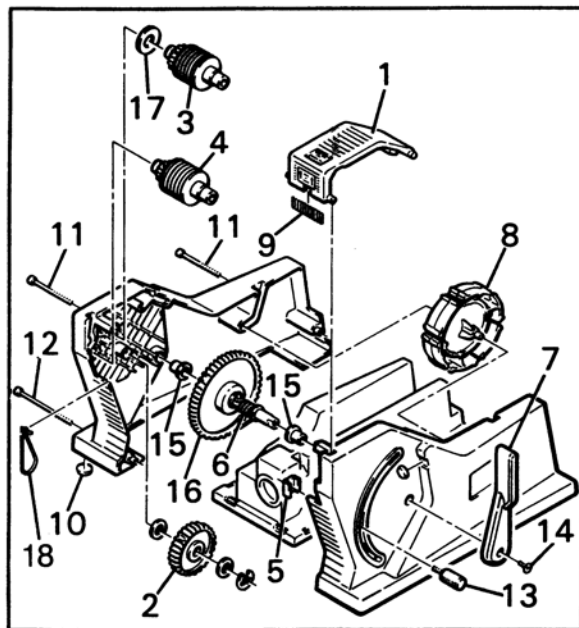

USA Replacement Parts List

Ref. No.	Part Number	Description
1	78-8057-6167-9	Cover
2	78-8057-6005-1	Gear - Idler
3	78-8068-4145-4	Roller - Feed
4	78-8068-4146-2	Roller - Stripper
5	78-8057-6010-1	Bracket - Lever Stop
6	78-8057-6011-9	Spring - Return
7	78-8042-3113-8	Handle
8	78-8028-7929-2	Drum - Tape
9	78-8015-6718-7	Replacement Corrugated Blade
10	26-1004-2023-6	Bumper - 3M #SJ-5012 - Brown
11	26-1006-0108-2	Screw - Cap, Hex Soc. Dr. #8-32 x 1 3/4 Lg.
12	26-1006-0109-0	Screw - Cap, Hex Soc. Dr. #8-32 x 2 1/2 Lg.
13	78-8042-3112-0	Screw - Feed Stop
14	26-1005-9716-5	Screw - Cap, Flat Hex Soc. Dr. #8-32 x 3/8 Lg. "Loc-Wel"
15	26-1003-6475-6	Bearing - Plain Flange Thompson #6L6-FK
16	78-8057-6009-3	Main Gear & Shaft Assembly (Without Return Spring)
	78-8042-3107-0	Main Gear Only
17	78-8068-4147-0	Washer
18	78-8059-5510-7	Wire Stripper

USA Ordering Information

Replacement parts and part prices available direct from:

3M/Tape Dispenser Parts
 241 Venture Drive
 Amery, WI 54001-1325

800/344 9883
 FAX #715/268 8153

Minimum billing on parts orders will be \$25.00.
Replacement part prices available on request.
\$10.00 restocking charge per invoice on returned parts.

Attachments

78-8059-5511-5	Anti-Curl Attachment
70-9010-0005-2	Slitter Kit
78-8042-3160-9	Blade - Razor Type
70-7012-3580-9	Adaptor Drum - One Inch

Machine repair service ship direct to:

Tape Equipment Repair Services
 241 Venture Drive
 Amery, WI 54001

For ordering information outside U.S.A., contact local 3M subsidiary.

Si vous êtes en dehors des Etats-Unis, veuillez contacter la filiale locale de 3M pour tous renseignements concernant les commandes.

Para información de pedidos fuera de los EE.UU., dirijase a las oficinas locales de 3M.

Per informazioni al di fuori degli U.S.A. contattare la succursale 3M locale.

Bestellinformationen außerhalb der U.S.A. können Sie durch Ihre lokale 3M-Filiale beziehen.

Neem contact op met de plaatselijke 3M dochtermaatschappij voor inlichtingen omtrent bestellingen van buiten de V.S.

For ordreoplysninger utenfor U.S.A., kontakt den lokale 3M forhandleren.

アメリカ合衆国以外での注文等事項は、その他の3M支社に御連絡下さい。

Important Notice to Purchaser: Please ensure before using our product that it is suitable for your intended use. All questions of liability relating to this product are governed by the terms of the sale subject, where applicable, to the prevailing law.

Avis important à l'acheteur: Avant d'utiliser notre produit, assurez-vous qu'il convient à l'utilisation envisagée. Toutes les questions concernant la responsabilité relative à ce produit sont régies par les conditions de vente de celui-ci, modifiées, le cas échéant, par les lois ou réglementations en vigueur.

Aviso importante para el comprador: Antes de utilizar nuestro producto, asegúrese de que es lo que usted necesita para la finalidad de su uso. Todas las cuestiones de responsabilidad relacionadas con este producto, se rigen por los términos de venta sujetos, donde se aplique, a las leyes vigentes.

Avviso importante per il cliente: Prima di usare il prodotto, per favore, assicurarsi che sia adatto all'uso. Tutte le responsabilità relative a questo prodotto sono governate dai termini di vendita in accordo alle leggi vigenti.

Wichtiger Hinweis an den Käufer: Vor Anwendung unseres Produktes sollte sichergestellt werden, daß dieses sich für den beabsichtigten Gebrauch eignet. Alle Haftungsfragen bezüglich dieses Produktes unterliegen den Verkaufsbedingungen und, wo zutreffend, den gültigen Gesetzen.

Belangrijke mededeling voor de koper: Voordat U ons product gebruikt, dient U er zich van te verzekeren dat het geschikt is voor het door U voorgenomen gebruik. Alle kwesties inzake aansprakelijkheid betreffende dit product zijn geregeld door de verkoopvoorwaarden, onderhevig, waar van toepassing, aan de heersende wetgeving.

NB! Kjøperen må selv forsikre seg om at dette produktet passer for formålet. Alle spørsmål vedrørende lovlig ansvar i sammenheng med bruken av dette produktet er dekket av salgskontrakten, eller av den gjeldende lov.

購入者への注意事項: この製品が個々に予期された使用目的に適している事を確認して下さい。この製品に関する全ての責任は購入時の条件に左右され、一般法に適用されます。

Free Manuals Download Website

<http://myh66.com>

<http://usermanuals.us>

<http://www.somanuals.com>

<http://www.4manuals.cc>

<http://www.manual-lib.com>

<http://www.404manual.com>

<http://www.luxmanual.com>

<http://aubethermostatmanual.com>

Golf course search by state

<http://golfingnear.com>

Email search by domain

<http://emailbydomain.com>

Auto manuals search

<http://auto.somanuals.com>

TV manuals search

<http://tv.somanuals.com>