



Please DO NOT return product to the retail store.

For technical assistance and product return information, please call
Customer Care: **877-221-1252** Mon. - Fri. 8:00 A.M. to 4:45 P.M. (CST)

www.chaneyinstrument.com

LIMITED ONE YEAR WARRANTY

Chaney Instrument Company warrants that all products it manufactures to be of good material and workmanship and to be free of defects if properly installed and operated for a period of one year from date of purchase. REMEDY FOR BREACH OF THIS WARRANTY IS EXPRESSLY LIMITED TO REPAIR OR REPLACEMENT OF DEFECTIVE ITEMS. Any product which, under normal use and service, is proven to breach the warranty contained herein within ONE YEAR from date of sale will, upon examination by Chaney, and at its sole option, be repaired or replaced by Chaney. In all cases, transportation costs and charges for returned goods shall be paid for by the purchaser. Chaney hereby disclaims all responsibility for such transportation costs and charges. This warranty will not be breached, and Chaney will give no credit for products it manufactures which shall have received normal wear and tear, been damaged, tampered, abused, improperly installed, damaged in shipping, or repaired or altered by others than authorized representatives of Chaney.

THE ABOVE-DESCRIBED WARRANTY IS EXPRESSLY IN LIEU OF ALL OTHER WARRANTIES, EXPRESS OR IMPLIED, AND ALL OTHER WARRANTIES ARE HEREBY EXPRESSLY DISCLAIMED, INCLUDING WITHOUT LIMITATION THE IMPLIED WARRANTY OF MERCHANTABILITY AND THE IMPLIED WARRANTY OF FITNESS FOR A PARTICULAR PURPOSE. CHANEY EXPRESSLY DISCLAIMS ALL LIABILITY FOR SPECIAL, CONSEQUENTIAL OR INCIDENTAL DAMAGES, WHETHER ARISING IN TORT OR BY CONTRACT FROM ANY BREACH OF THIS WARRANTY. SOME STATES DO NOT ALLOW THE EXCLUSION OR LIMITATION OF INCIDENTAL OR CONSEQUENTIAL DAMAGES, SO THE ABOVE LIMITATION OR EXCLUSION MAY NOT APPLY TO YOU. CHANEY FURTHER DISCLAIMS ALL LIABILITY FROM PERSONAL INJURY RELATING TO ITS PRODUCTS TO THE EXTENT PERMITTED BY LAW. BY ACCEPTANCE OF ANY OF CHANEY'S EQUIPMENT OR PRODUCTS, THE PURCHASER ASSUMES ALL LIABILITY FOR THE CONSEQUENCES ARISING FROM THEIR USE OR MISUSE. NO PERSON, FIRM OR CORPORATION IS AUTHORIZED TO ASSUME FOR CHANEY ANY OTHER LIABILITY IN CONNECTION WITH THE SALE OF ITS PRODUCTS. FURTHERMORE, NO PERSON, FIRM OR CORPORATION IS AUTHORIZED TO MODIFY OR WAIVE THE TERMS OF THIS PARAGRAPH, AND THE PRECEDING PARAGRAPH, UNLESS DONE IN WRITING AND SIGNED BY A DULY AUTHORIZED AGENT OF CHANEY. THIS WARRANTY GIVES YOU SPECIFIC LEGAL RIGHTS, AND YOU MAY ALSO HAVE OTHER RIGHTS WHICH VARY FROM STATE TO STATE.

For in-warranty repair, please contact:

Customer Care Department
Chaney Instrument Company
965 Wells Street
Lake Geneva, WI 53147

Chaney Customer Care
877-221-1252
Mon-Fri 8:00 a.m. to 4:45 p.m. CST

www.chaneyinstrument.com



This device complies with part 15 of the FCC rules. Operation is subject to the following two conditions:
1- This device may NOT cause harmful interference, and
2- This device must accept any interference received, including interference that may cause undesired operation.

NOTE: This equipment has been tested and found to comply with the limits for a Class B digital device, pursuant to Part 15 of the FCC rules. These limits are

designed to provide reasonable protection against harmful interference in a residential installation. This equipment generates, uses and can radiate radio frequency energy and, if not installed and used in accordance with the instructions, may cause harmful interference to radio communications. However, there is no guarantee that interference will not occur in a particular installation. If this equipment does cause harmful interference to radio or television reception, which can be determined by turning the equipment off and on, the user is encouraged to try to correct the interference by one or more of the following measures:

- Reorient or relocate the receiving antenna.
- Increase the separation between the equipment and the receiver.
- Connect the equipment into an outlet on a circuit different from that to which the receiver is connected
- Consult the dealer or an experienced radio/TV technician for help.

NOTE: The manufacturer is not responsible for any radio or TV interference caused by unauthorized modifications to this equipment. Such modifications could void the user authority to operate the equipment.

Patent numbers: 5,978,738; 6,076,044; 6,597,990

Professional Wireless Weather Station With Wind Sensor & Atomic Clock

MODEL # 00594W

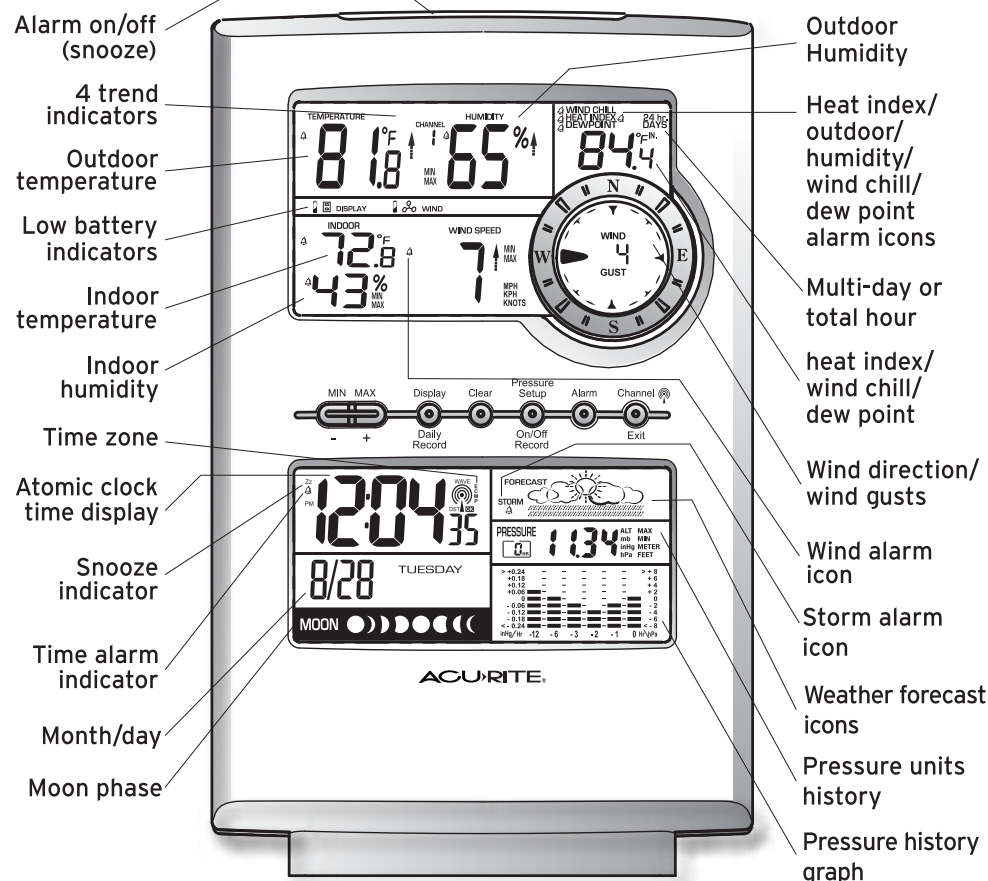

INTRODUCTION

Thank you for purchasing the ACURITE® professional wireless weather station with wind sensor & atomic clock. This unit is designed and engineered for everyday use in the home, office or wherever weather is of interest. Your new weather station will provide accurate and reliable measurement of wind speed and direction, air pressure, humidity and temperature. The wireless weather station also includes an atomic clock, which receives its signal from the National Institute of Standards and Technology government operated atomic clock in Fort Collins, Colorado. This unit also comes with unique features like wind chill, heat index and dew point calculations. Please read this manual carefully to fully explore the features and benefits of your new weather station.

The ACURITE® professional wireless weather station comes complete with the following items:

1. Main unit with foot stand for desktop use
2. Wireless Thermo-Hygrometer & mounting bracket
3. Wireless Wind speed sensor & mounting bracket
4. Instruction Manual
5. Quick Start Guide
6. Mounting screws & wall anchors

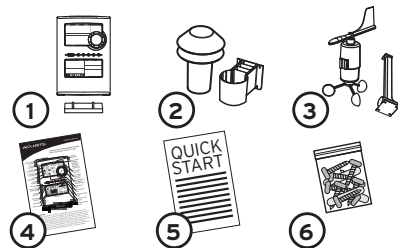

TOOLS NEEDED:

- Philips type screwdriver: for optional surface mounting of the wireless sensor / brackets.

OVERVIEW OF FEATURES

WEATHER STATION MAIN UNIT:

The main unit measures the indoor environment temperature and humidity and receives weather and time data from the two outdoor wireless sensors. The following sensors send data back to the main unit:

1. Wireless Thermo-Hygrometer/Atomic Clock Sensor
2. Wireless Wind Sensor

The wireless weather station receives the wireless sensor data continuously, updating you with the latest and most accurate weather information on the large, easy-to-read LCD display, using icons and trend indicators. The weather station main unit also provides you with weather information, at-a-glance. Enjoy using the weather station either on the wall, using the hanging slot by fastening with a nail or provided screw, or on a desktop, using the included snap-on foot stand.

The professional wireless weather station is composed of the following features:

- Displays the NIST (National Institute of Standards and Technology) WWVB Radio Controlled time and date
- Receives and displays weather data, with programmable alarms for certain weather conditions, and records all minimum and maximum values
- Indoor/outdoor temperature in either Fahrenheit or Celsius (user selectable)
- Indoor/outdoor relative humidity
- Air pressure reading in Hg or hPa
- Weather forecast with weather icons and trend indicators
- Wind speed and wind direction display with LCD compass
- Wind chill temperature display
- Heat index temperature display
- Dew point temperature display
- Time, temperature and storm alarms
- Buttons for use: MAX (+), MIN (-), DISPLAY (daily record), CLEAR, PRESSURE SET-UP (on/off/record), ALARM, CHANNEL (off/wave), SNOOZE (alarm off)

NIST WWVB RADIO CONTROLLED ATOMIC SIGNAL DESCRIPTION:

The National Institute of Standards and Technology government operated WWVB atomic radio signal, located in Fort Collins, Colorado, is the most accurate radio signal, used by television, radio and military for the most split-second time and date information. The time and date display on this weather station is based on the signal provided by the atomic clock in Colorado.

WIRELESS THERMO-HYGROMETER ATOMIC CLOCK SENSOR:

The thermo-hygrometer atomic clock sensor measures the outdoor temperature and relative humidity. It also includes the radio controlled atomic clock transmitter, which receives data from the atomic clock in Fort Collins, Colorado, and then sends the received data back to the main unit display. The data is sent by a 433MHz radio controlled wireless transmission. Transmission can be received up to 100 feet away in an unobstructed open area.

WIRELESS WIND SPEED SENSOR: The wind sensor measures wind speed and wind direction and transmits this information to the main unit display. The data is sent by a 433MHz radio controlled wireless transmission. Transmission can be received up to 100 feet away in an open area.

GETTING STARTED

MOUNTING AND PLACEMENT CONSIDERATIONS:

The wireless transmission distance from the thermo-hygrometer sensor and wind speed sensor to the main unit in open space under ideal conditions is 100ft. Although the signal transmission may travel through solid surfaces or objects, Try to place the wireless sensors and main unit in a location with minimal obstructions. The following points should be avoided if possible.

- High density of large trees.
- High Radio frequency areas.
- Low-E Glass.
- Thick concrete, stone or brick.
- The main unit, thermo-hygrometer and wind speed sensors should not be mounted to metal surfaces as this can reduce range of transmission.
- Prior to drilling mounting holes and permanently affixing any of the units, please ensure the main unit can receive the signal from the remote sensors in the desired location.
- For best reception of the signal from the atomic clock in Fort Collins, Colorado, place the sensor in a location with a direction towards Colorado.
- The WWVB signal will be obtained easiest in the nighttime hours when the signal is the strongest.

MOUNTING INSTRUCTIONS

MAIN UNIT:

The included foot mount can be attached to the bottom of the main unit for easy placement on any flat surface. Alternatively, the main unit can be wall mounted in the desired location by using the hang hole on the back of the unit.

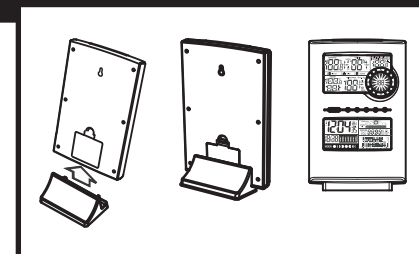

WIRELESS THERMO-HYGROMETER SENSOR:

The best place to mount the thermo-hygrometer sensor is in a location out of direct sunlight and protected by extreme weather conditions, such as under the extension of the home roof, under a covered patio or deck. Mount the bracket that the thermo-hygrometer sensor will set in at about eye level by using the four included screws. Once the bracket has been properly affixed in the desired location, place the sensor in the bracket holder. The thermo-hygrometer wireless sensor may also be mounted on a pole; which is outlined in the section "OPTIONAL POLE MOUNTING."

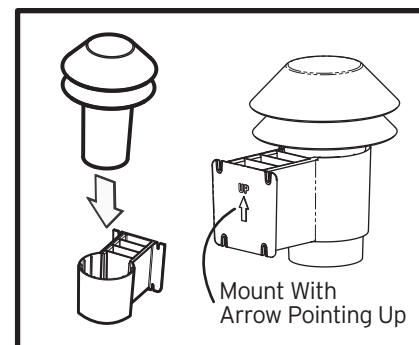

MOUNTING THE WIRELESS WIND SPEED AND WIND DIRECTION SENSOR:

Before permanently mounting the wind speed bracket, make sure that the wind-fan and wind-vane can rotate freely without any disruption. Also note that the wind speed sensor bracket arm must be pointing north. The wind speed sensor should be positioned to allow the wind to flow around the sensor unhindered from all directions for the most accurate and correct readings.

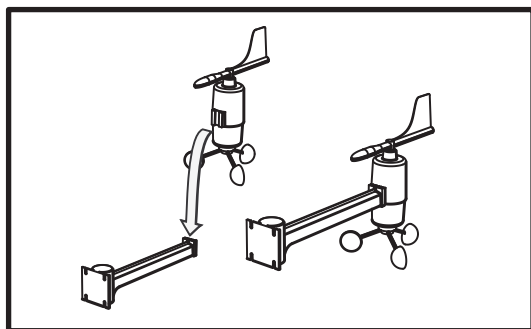

OPTIONAL POLE MOUNTING:

Both sensors are designed to mount in two ways, either to flat surfaces like wood posts, or to 3/4" schedule 40 PVC pipe (the outside dimension of the pipe actually measures approximately 1, 1/16"). The pipe mounting method is often referred to in these instructions.

The ideal mounting scenario would be for the wireless thermo-hygrometer to be mounted on the north side of the building and for the wind sensor to be mounted well away from the building and high in the air. Please test the wireless signal range before permanently mounting.

Since PVC pipe is somewhat flexible, if a tall wind sensor mast is being erected, a larger diameter PVC pipe should be used for the base with a reducer fitting placed at the top.

Plastic pipes used for mounting are non-conductive and reduce the likelihood of lightning strikes.

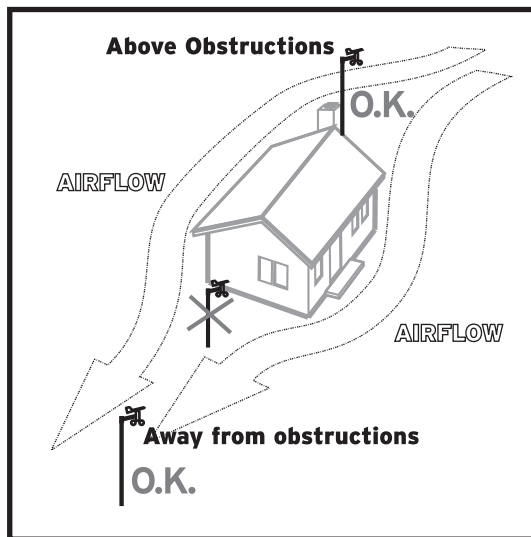
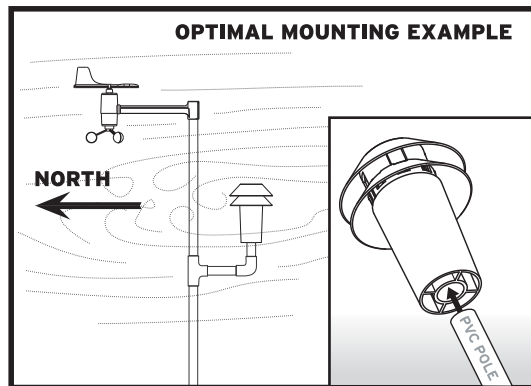

Make sure to place the pole/sensor away from possible wind obstructions to get the most accurate reading.

BATTERIES (not included)

NOTE: Do not install batteries in any of the units until you have read through the initial set-up steps in their entirety.

BATTERY TYPE:

INDOOR UNIT: "AA" (3) alkaline type batteries can be used for the indoor unit.

WIRELESS OUTDOOR UNIT (S): **It is recommended that LITHIUM type "AA" batteries be used in any outdoor units when the temperature drops below -4°F.** Alkaline batteries will freeze at very low temperatures and will fail to provide adequate power to the wireless units.

MAIN UNIT BATTERY REPLACEMENT:

When the low battery indicator icon becomes present, it is recommended that you change the batteries. Replace only with the same or equivalent type of fresh alkaline batteries. This method of battery replacement ensures there will be no loss in MIN/MAX and history data. However, if the main unit or sensors have remained without batteries for an extended period of time, the main unit will lose the MIN/MAX memory and all other weather data recordings and will have to be synchronized again.

BEFORE INSTALLING BATTERIES:

Before you install the batteries in the main unit, you will need to have the altitude at which the unit will be operating at ready to enter. This step cannot be skipped or returned to during the initial set-up. Visit www.topozone.com, consult your local library or call our customer service department at 877-221-1252 for altitude information.

BATTERY INSTALLATION:

For the first installation, insert the batteries into the two **WIRELESS SENSORS FIRST** and then into the main unit.

Thermo-Hygrometer Sensor: Rotate and pull the top casing from the bottom cone by turning the unit upside down and rotating counter-clock wise until casing pulls apart. Insert 2 fresh alkaline "AA" batteries (batteries not included). Replace the battery compartment cover and rotate the top back into the bottom piece.

Wind Sensor: Twist off the top from the bottom and open the battery cover located on the bottom of the sensor. Insert 2 fresh alkaline "AA" batteries. (Batteries not included. Replace battery door cover by putting battery cover on half way and then sliding into place. Twist on the top to the bottom piece.

Main Unit: Open the battery cover located on the back of the unit. Remove the screw set provided for wall mount use and insert 3 fresh alkaline "AA" batteries. (Batteries not included). Replace battery door cover.

NOTE: When reinstalling the batteries while holding down the "CLEAR" button, all user settings will be cleared and the unit will set back to the factory default settings. If no button is pushed during battery replacement, the last record and user settings will be saved.

NOTE: When installing batteries, always install according to the polarity indicated in the battery compartment (+ to + and - to -).

LOW BATTERY INDICATOR:  **LOW Battery**  **Battery O.K.**

Low battery indicator is displayed on the main unit for the main unit and all wireless sensors. When replacing the batteries, please follow the battery installation procedure as mentioned in this instruction manual.

INITIAL SET-UP

IMPORTANT:

For initial set-up, you will need to have the altitude at which the unit will be operating at ready to enter. This step cannot be skipped or returned to during the initial set-up. Visit www.topozone.com, consult your local library or call our customer service department at 877-221-1252 for altitude information.

POWER ON:

1. Once the batteries have been inserted into the wireless sensors, they will automatically begin transmitting data.
2. IMPORTANT: If you have already installed batteries into the main unit, please remove and re-install to begin initial set-up.
3. Now that the main unit is on, it will show full display for 5 seconds then immediately go into "setting the altitude & forecast mode."

NOTE: The main unit will stay in the altitude and forecast setting mode for 30 seconds before automatically defaulting back into normal operation mode. The altitude and forecast set-up is only available once during initial set-up/initial power up. If this step is missed, simply remove the batteries and start over.

SETTING THE ALTITUDE AND FORECAST:

The pressure data area will show the default altitude data (300) and the altitude measurement type will be blinking (FEET).

1. Press the "MAX" (+) or "MIN" (-) button to select your altitude measurement type in either METER or FEET. To complete and move to the next step, press the "PRESSURE SET-UP" button.
2. The default altitude will now be blinking, using the "MAX" (+) or "MIN" (-) buttons to set your local altitude. The weather station has a range of -100 to 2500 meter (or from -330 to 8250 feet). To complete and move to the next step, press the "PRESSURE SET-UP" button.
3. The weather forecast icon will now be blinking. Adjust the weather forecast icon using the "MAX" (+) or "MIN" (-) buttons until the forecast icon matches your current weather conditions. Press the "PRESSURE SET-UP" button to confirm or press the "EXIT" button to exit the initial set-up mode.

SIGNAL RECEPTION:

OUTDOOR WIRELESS SENSORS: As soon as the main unit is powered up, it will begin to search for the outdoor wireless sensor signals. While in search mode, the WAVE icon will be animated. During this time, all of the outdoor values will be shown as "----" until the weather data has been received correctly. When the wireless sensor and the main unit battery icons appear, a signal is being received. To force a signal search, **press and hold** the "CHANNEL" button for 3 seconds.

RADIO CONTROLLED ATOMIC CLOCK:

The Radio Controlled Clock (RCC) signal from Fort Collins, CO is relayed through the wireless thermo-hygrometer sensor. If the RCC signal has successfully been received, "📶" will be displayed. If the RCC signal has not been received, only the icon "▲" will be displayed and always blinking. If the signal has not been received successfully, the reception icon will be blinking, the WAVE icon will be visible, but the OK icon will disappear. To force a signal search, **press and hold** the "CHANNEL" button for 3 seconds.

GENERAL SET-UP

The general setting mode allows the user to change several product default settings, which is done by simply accessing one setting after the other by pressing the "PRESSURE SET-UP" button. In normal mode, **press and hold** the "PRESSURE SET-UP" button for 3 seconds to enter the manual set-up mode. The icon to set will be blinking. If no key is pressed for 30 seconds, the manual set-up mode returns to the normal display mode. The general programming takes the user through the modes listed below.

While in the set-up mode, use "MAX" (+) or "MIN" (-) buttons to adjust the blinking values. **Press and hold** for rapid scrolling through of the values. Press the "EXIT" button to exit the set-up mode.

1. Manual time setting (hours/minutes), if atomic time is not available.
2. Calendar setting (month/date/year).
3. Time zone setting (P/M/C/E) (Note: zone will be blinking to the right of the WAVE icon).
 - a. P = Pacific Standard Time
 - b. M = Mountain Standard Time
 - c. C = Central Standard Time
 - d. E = Eastern Standard Time
4. Daylight Saving Time setting (ON or OFF)
 - DST ON = Daylight Saving Time enabled.
 - DST OF = Daylight Saving Time disabled.
5. Temperature unit setting (°C or °F)
6. Wind speed unit setting (mph/kph/knots)
7. Air pressure unit setting (mbar/hPa/inHg).

SELECTABLE DISPLAY MODES:

The following information options can be displayed on the main unit above the digital wind direction compass. Press the "DISPLAY" button to toggle between the below weather data information.

WIND CHILL: Wind chill is the rapid cooling of the human body caused by air motion. Air motion accelerates the rate of heat transfer from a human body to the surrounding atmosphere, especially when temperatures are low. The wind chill is a calculation of temperature data from the wireless thermo-hygrometer remote sensor and the wind sensor.

HEAT INDEX:

Heat index is the perceived temperature to the human body based on both air temperature and the amount of moisture present in the air. The heat index is a calculation based on the combined temperature and humidity data received from the wireless thermo-hygrometer remote sensor.

DEW POINT:

The dew point temperature is the temperature to which the air must be cooled to reach saturation. The dew point is a calculation of temperature and humidity data received from the wireless thermo-hygrometer remote sensor.

GENERAL WEATHER STATION FUNCTIONS

After the initial and general set-up, the following data will be displayed in different sections on the main unit display.

MOON PHASE:

The moon phase indicator, found under the date display, shows the current phase of the moon based on the yearly calendar.

CALENDAR FUNCTION: The calendar display, found under the time display shows the current month and date with day indicator.

FORECAST ICONS: The main unit predicts weather conditions for the next 12 - 24 hours based on the change in atmospheric pressure. The coverage area is up to 25 miles. Weather forecasts based on atmospheric pressure changes are about 70-75% correct. As weather conditions cannot be 100% correctly forecasted, we cannot be responsible for any loss caused by an incorrect forecast.

One of the following icons will represent the 24 hr. weather forecast :

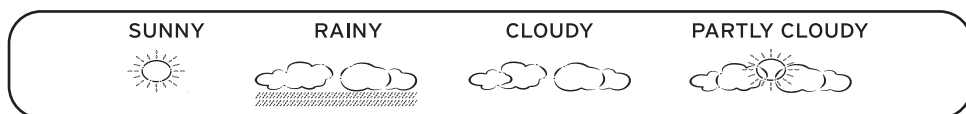

TREND INDICATORS: Trend indicators for outdoor temperature and humidity and wind speed show the trend tendency based on the past and current weather conditions.



BAROMETRIC BAR GRAPH AND PRESSURE HISTORY: The main unit shows BAROMETRIC pressure in two forms, numerically and as a pressure history graph. The graph indicates the pressure changes (range from +0.24inHg to -0.24inHg/ -8hPa mb to +8 hPa mb) of the current and past 1,2,3,6 and 12 hours. The numerical read out can be referenced backwards hour by hour for the past 19 hours by pressing the "PRESSURE SET-UP" button.

WIND FUNCTIONS:

Digital Compass: The digital compass indicates the direction from which the wind is coming from, marked by the arrow indicator, with 16 possible directions. The wind direction is shown here coming out of the **WEST**.

Wind Gusts: The wind gust values are located in the center of the digital compass. The wind gusts are transmitted from the wind sensor and are updated approximately every minute. The wind gust shown here is **4** (mph).

Wind Speed Average: The wind speed average is calculated by averaging the wind speed over a certain period of time.

WEATHER AND TIME ALARMS

ALARM SETTING MODE: The alarm setting mode allows the user to change several alarm settings, which is done by accessing one mode after the other, simply by pressing the "ALARM" button. The individual alarm can be turned on and off by using the "ON/OFF/RECORD" button. When an alarm goes off, an audible tone will sound for one minute.

Press and hold the "ALARM" button for 3 seconds to enter the alarm setting mode. The time display and "AL" for alarm will be blinking. This indicates the user is now in the alarm-setting mode. In alarm setting mode, to activate or deactivate any alarm, press the "PRESSURE SET-UP" button.

For non-time alarms, the blinking "HH.H" means the high alarm value is to be set. For non-time alarms, the blinking "LL.L" means the low alarm value is to be set.

While in the alarm mode, use "MIN" (-) or "MAX" (+) buttons to change any of the values. Press and hold for rapid scroll through of any values. Press the "EXIT" button to exit any of the above alarm modes. Press the "ALARM" button to stop the alarm for one day, or press the "SNOOZE" button to turn the alarm time off for five-minute increments.

This weather station also comes equipped with a audible storm alarm. When activated, the storm alarm will sound if there is a sudden or extreme drop in barometric pressure or if there is a constant progressive drop in barometric pressure. NOTE: If no button is pressed for 30 seconds, the alarm setting mode returns to the normal display mode.

Pressing the "ALARM" button during the alarm-setting mode scrolls through the following settings:

1. Time alarm setting (hours, minutes)
2. Indoor temperature alarm (high, low)
3. Indoor humidity alarm (high, low)
4. Outdoor temperature alarm (high, low, at the current channel)
5. Outdoor humidity alarm (high, low)
6. Wind chill alarm (low)
7. Heat index alarm (high)
8. Dew point alarm (high, low)
9. Wind speed alarm
10. Storm alarm

values of today's weather data. It also acts as an access mode for the daily and long-term records, with the time and date of their recordings.

TO ACCESS THE MIN OR MAX VALUES (TODAY'S HIGH'S AND LOW'S):

Press the "MIN" or "MAX" button to display the corresponding highs or lows of the day. When pressing the "MIN" button, the unit will show the minimum value for all the records in the upper display window.

TO ACCESS THE MIN OR MAX VALUES (CONTINUED):

When pressing the "MAX" button, the unit will show the maximum value for all the records in the upper display window. Values in the upper display window are as follows; Outdoor temperature, outdoor humidity, indoor temperature, indoor humidity, wind speed average, wind speed gusts, the selectable display item and barometric pressure. Barometric pressure is displayed in the lower display window.

NOTE: To show min/max values for wind chill, heat index, or dew point (the selectable display area), the value of interest must first be displayed by pressing the "DISPLAY" button until the desired value is displayed.

DAILY RECORDS:

The Daily Record is a feature that displays a single value with the date and time of its recording. When the daily record is being displayed, the value, date and time will be blinking. When the unit is in a daily record mode, the unit will display a blinking "dr" next to the time of the recording, indicating Daily Record. The main unit automatically stores the last seven days worth of recordings.

TO ACCESS THE DAILY RECORDS:

While in either the "MIN" or "MAX" mode, press the "DAILY RECORD" button to show either the "MIN" or "MAX" for any of the values shown in the graph below. Continue to press the "DAILY RECORD" button to scroll through each of the values shown in the graph below.

To review the history of a blinking value, press the "-" or "+" button to scroll backwards and forwards within the last seven days of recordings. The value, date and time will update to show when the record occurred.

NOTE: While reviewing the history for a certain value, pressing the "DAILY RECORD" button automatically returns the unit to the present-day next value as shown in the graph below.

NOTE: Pressing the "exit" button at anytime, returns the unit to normal operating mode.

NOTE: Daily records can not be cleared; they automatically adjust on the seven day cycle.

Daily Records

	Today	1 Day	2 Day	3 Day	4 Day	5 Day	6 Day
Outdoor Temperature	*	*	*	*	*	*	*
Outdoor Humidity	*	*	*	*	*	*	*
Indoor Temperature	*	*	*	*	*	*	*
Indoor Humidity	*	*	*	*	*	*	*
Wind Speed Average	*	*	*	*	*	*	*
Wind Gust	*	*	*	*	*	*	*
** Selectable Display	*	*	*	*	*	*	*
Barometric Pressure	*	*	*	*	*	*	*

Each * Represents a record with its time and date

79 degrees
7/10 12:58

**Selectable Display:
Wind chill
Heat Index
Dew point

Min Max
- +
Push to adjust days

TO ACCESS THE LONG-TERM RECORDS:

While in either the "MIN" or "MAX" mode, press the "RECORD" button to show the long-term record highs or lows of the weather station. These values may have occurred anytime in the history of the weather station. These values show the highest or lowest values ever recorded on the weather station.

To review long-term records, press either the "MIN" or "MAX" button, then press the "ON/OFF/RECORD" button to show the highest or lowest value, at this point, the unit will display a blinking "Lr" in the second's window and the unit will show all the record values. To obtain the historical details for these records, press the "ON/OFF/RECORD" button and the record, along with time and date will be blinking. Press the "ON/OFF/RECORD" button again to scroll through each of the unit's minimum and maximum record values.

CLEARING LONG-TERM RECORDS:

To clear long-term records, press either the "MIN" or "MAX" button, then press the "ON/OFF/RECORD" button, at this point, the unit will display a blinking "Lr" in the second's window and the unit will show all the record values. Press the "CLEAR" button to clear all the minimum or maximum values. All Long-Term records are cleared at once. This feature is most often used at the beginning or end of a given season. Pressing the "exit" button at anytime, returns the unit to normal operating mode.

MAINTENANCE

Clean the housing and screen of the base station only with a soft damp cloth. Do not use abrasives or solvents. Do not submerge in water.

- Clean the outer housing of the thermo-hygrometer sensor with a soft damp cloth. Do not use abrasives or solvents. Do not take sensor apart. Do not clean funnel of sensor. Do not submerge sensor under running water.
- Clean the wind speed and direction sensor only with a soft damp cloth. Do not take sensor apart. Do not use abrasives or solvents. Do not submerge in water.
- Should there be damage to any part of main unit and/or sensors, do not attempt to repair, as this will result in loss of any manufacturer guarantee. Please send damaged part(s) to manufacturer for repair/replacement. Manufacturer information is located at the end of this user manual.

GENERAL CARE OF MAIN UNIT AND WIRELESS SENSORS:

- Avoid exposing main unit and wireless sensors to extreme temperatures, keep out of direct sunlight away from water or severe shock.
- When the outside temperature falls below -4°F, the batteries in the wireless sensors may not produce enough current to power the transmitter, if this happens, the main unit will not show an outdoor temperature reading. We recommend the thermo-hygrometer wireless sensor be brought indoors during prolonged periods of sub-freezing temperatures.

CHANGING BATTERIES

MAIN UNIT BATTERY REPLACEMENT: When the low battery indicator icon becomes present, it is recommended that you change the batteries. Replace only with the same or equivalent type of fresh alkaline batteries. This method of battery replacement ensures there will be no loss in MIN/MAX and history data. However, if main unit or sensors have remained without batteries for an extended period of time, the main unit will lose the MIN/MAX and all weather data recordings and will have to be synchronized again.

NOTE: When replacing batteries, do not mix battery types or old batteries with new ones.

WIRELESS SENSOR BATTERY REPLACEMENT:

When the low battery indicator icon becomes present, it is recommended that you change the batteries. Replace only with the same or equivalent type of fresh alkaline batteries. This method of battery replacement ensures there will be no loss in MIN/MAX and history data. However, if main unit or sensors have remained without batteries for an extended period of time, the main unit will lose the MIN/MAX and all weather data recordings and will have to be synchronized again.

ACCESSING THE BATTERY COMPARTMENTS

Main Unit: Open the battery cover located on the back of the unit. Remove the screw set provided for wall mount use and insert 3 fresh "AA" batteries. (Batteries not included). Replace battery door cover.

Thermo-Hygrometer Sensor: Rotate and pull the top casing from the bottom cone by turning the unit upside down and rotating counter-clockwise until casing pulls apart. Slide the battery compartment cover (located on the side of the sensor) off. Insert 2 fresh "AA" batteries (batteries not included). Replace the battery compartment cover and rotate the top back into the bottom piece.

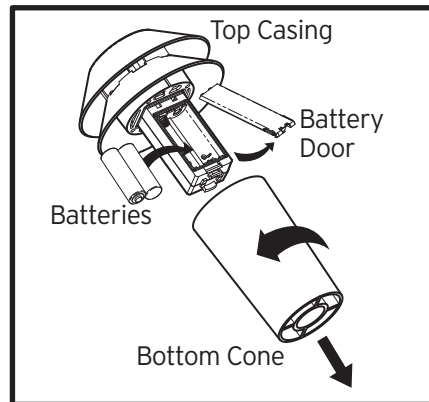

Wind Sensor: Twist off the top from the bottom and open the battery cover located on the bottom of the sensor. Insert 2 fresh "AA" batteries. (Batteries not included). Replace battery door cover by putting battery cover on half way and then sliding into place. Twist on the top to the bottom piece.

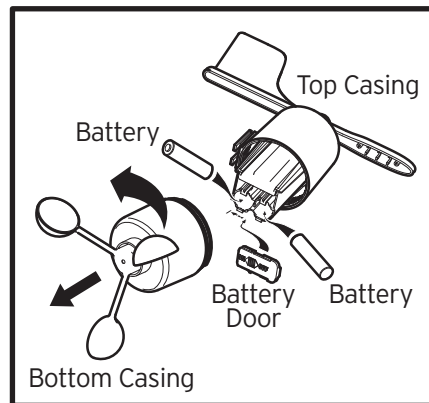

NOTE: When reinstalling the batteries while holding down the "CLEAR" button, all user settings will be cleared and the unit will set back to the factory default settings. If no button is pushed during battery replacement, the last record and user settings will be saved.

NOTE: When installing batteries, always install according to the polarity indicated in the battery compartment.

REFERENCE

BUTTON OPERATION DESCRIPTIONS:

The main unit has 8 buttons for user operation. Please refer to the following for button operation description:

- 1. MIN BUTTON:** Press the "MIN" button to enter the MIN MODE. The "MIN" icon on the main unit will be displayed. Press the "EXIT" button to exit the MIN MODE. The "MIN" icon will disappear.
- 2. MAX BUTTON:** Press the "MAX" button to enter the MAX MODE. The "MAX" icon on the main unit will be displayed. Press the "EXIT" button to exit the MAX MODE. The "MAX" icon will disappear.
- 3. DISPLAY (DAILY RECORD) BUTTON:** Press the "DISPLAY" button to toggle between the following information in the upper right hand side of the main unit: WIND CHILL, HEAT INDEX, DEW POINT.
- 4. CLEAR BUTTON:** Press the "CLEAR" button to clear any settings currently stored in the main unit.
- 5. PRESSURE SET-UP (ON/OFF/RECORD) BUTTON:** Press the "PRESSURE SET-UP" button to view the past 19 hours of recorded air pressure. Press and hold for 3 seconds to enter the general set-up mode.
- 6. ALARM BUTTON:** Press the "ALARM" button to stop any alarm for one day when the alarm sounds. Press and hold for 3 seconds to enter the alarm set-up mode.
- 7. CHANNEL (EXIT) BUTTON:** Press the "CHANNEL" button to view the outdoor temperature and humidity for any additional sensors used. Additional sensors are sold separately. Additional sensors are optional. Press and hold the "CHANNEL" button will force the main unit into signal searching mode.
- 8. SNOOZE BUTTON:** Press the "SNOOZE" button to enter into the snooze mode for 5 minutes when the time alarm is activated. The ALARM icon will be displayed and blinking.

NOTE: Pressing the "EXIT" button will exit all of the MIN/MAX, SET-UP, and ALARM settings while in these modes.

NOTE: In set-up and alarm setting mode, pressing either the "MIN" or "MAX" buttons will allow the user to change any values. The user may press and hold the button for rapid scroll through of values.

FUNCTION BUTTONS

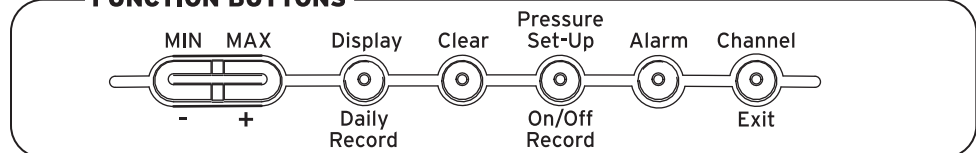

REFERENCE: OPERATION FLOW CHART

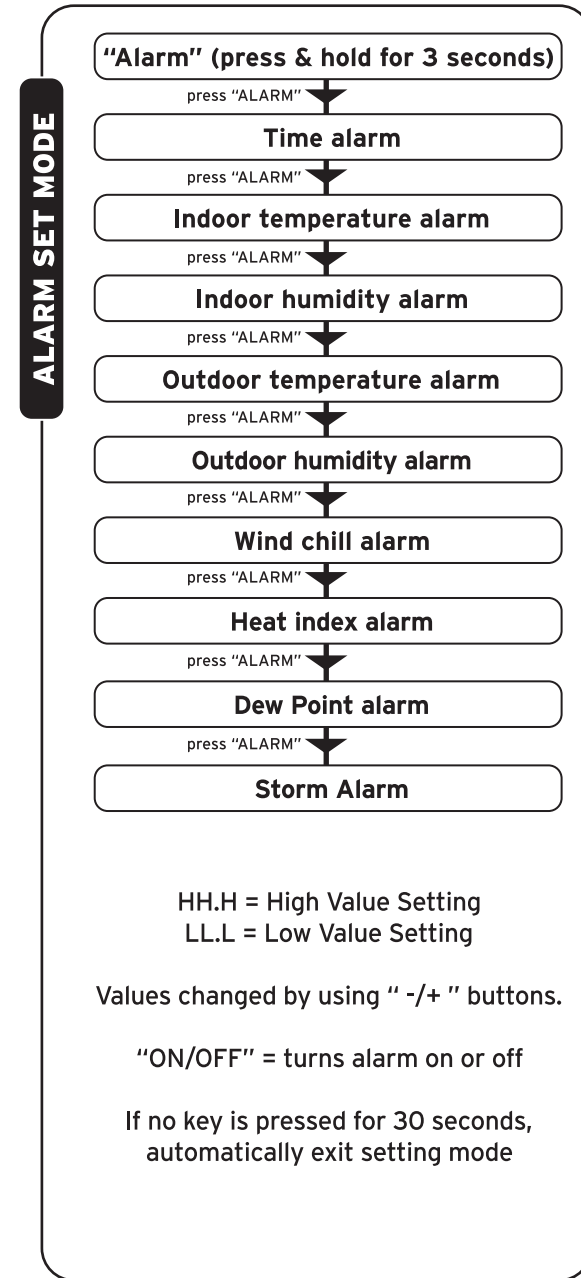
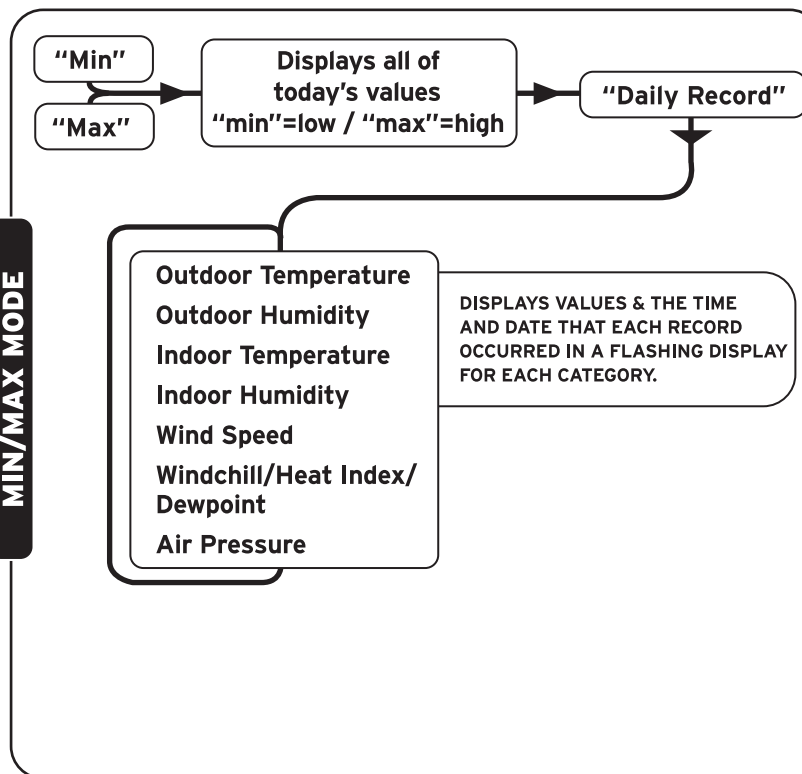
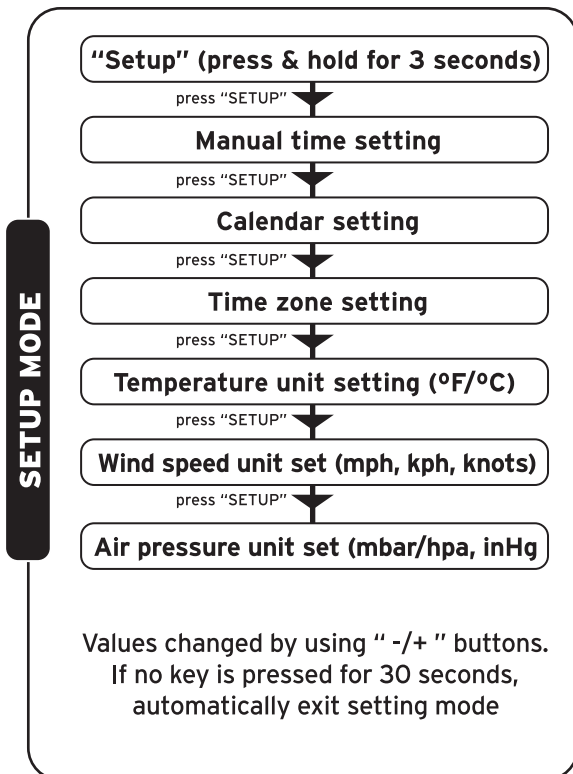
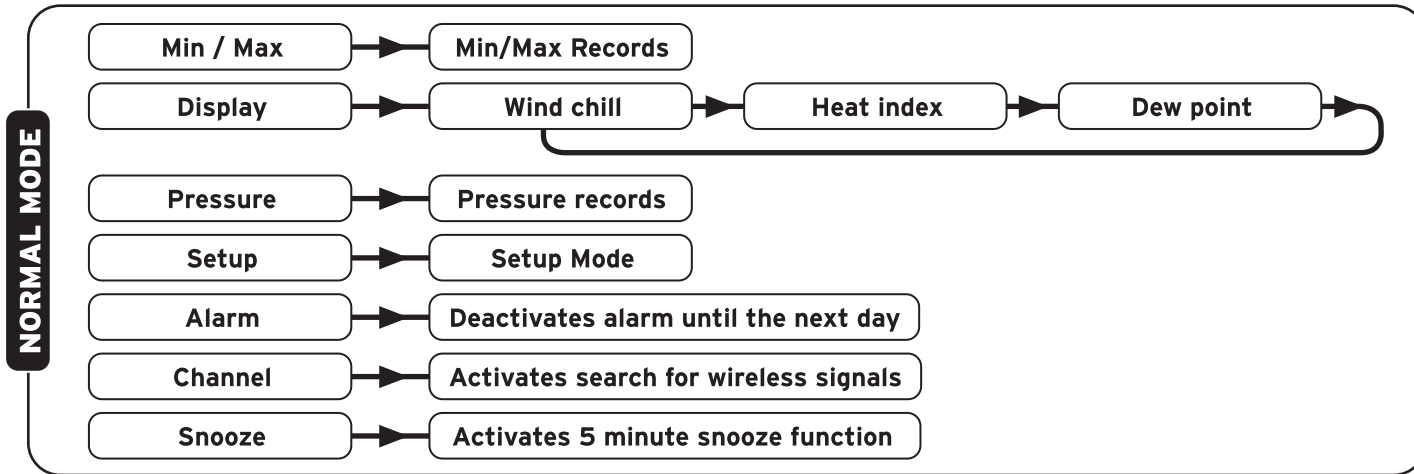
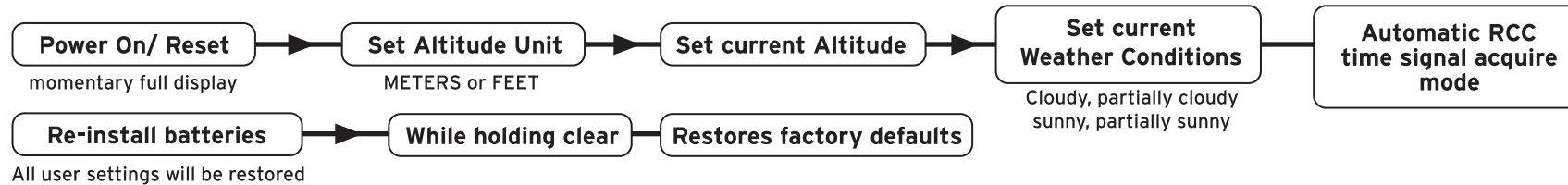

REFERENCE: OPERATION FLOW CHART (continued)

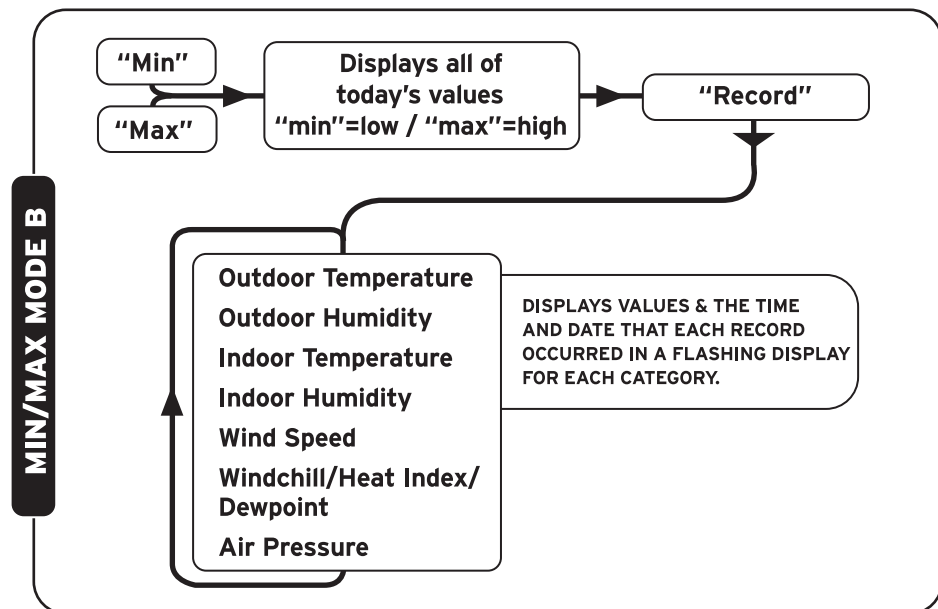

REFERENCE: FACTORY DEFAULT SETTINGS

MODEL# 00594W

MODE	DEFAULT FACTORY SETTINGS
Time	12:00 am
Date	01/01/2005
Time Zone	PST
Alarm time	12:00 am
Weather forecast	Slightly Cloudy
Altitude Unit	Feet
Altitude	300
DST	On
Temperature Unit	Fahrenheit
Wind Speed Unit	Mph
Wind Speed Average	Time
Pressure Unit	Mb/hpa
Rain Gauge Unit	Inch
Rainfall Collection Days	14 days
Wind Speed Alarm	6 mph
Temperature Alarm	77 °F
Humidity Alarm	50%
Heat Index	86 °F
Wind Chill	59 °F

SAFETY

IMPORTANT INFORMATION REGARDING YOUR NEW ACURITE WIRELESS WEATHER STATION WITH REMOTE WIND SPEED AND ATOMIC CLOCK

SAFETY:

DAMAGE CAUSED BY FAILURE TO COMPLY WITH THIS INSTRUCTION MANUAL WILL INVALIDATE ANY MANUFACTURER GUARANTEE. THE MANUFACTURER AND SUPPLIER WILL NOT BE HELD LIABLE FOR DAMAGES DUE TO FAILURE TO COMPLY WITH THIS INSTRUCTION MANUAL OR FROM DATA INACCURACIES THAT MAY OCCUR WITH THIS PRODUCT.

IN CASE OF HARM OR DAMAGE TO A PERSON OR PROPERTY CAUSED BY IMPROPER HANDLING OR FAILURE TO COMPLY WITH THIS INSTRUCTION MANUAL, THE MANUFACTURER AND SUPPLIER CANNOT BE HELD LIABLE.

- Inserting batteries in an incorrect polarity will cause damage to this weather station and remote sensors.
- Do not dispose of new or used batteries in a fire as they may explode or could release dangerous chemicals.
- Please participate in the preservation of the environment by properly disposing of all discarded batteries in designated disposal receptors.
- Do not subject the main unit or remote sensors to excessive force, shock, dust, temperature or humidity, as these conditions may shorten the life of the main unit and/or remote sensors.
- To operate main unit and remote sensors, use only recommended battery types.
- Altering the main unit or remote sensors in any way is strictly prohibited.
- Do not leave discharged batteries in the device as these may corrode and/or release chemicals that may damage this product.
- This product is not to be used for medical, commercial or public purposes.
- This product is not a toy and should be kept out of reach of children.

Do not return product to retail store. For Technical Assistance and product return information, please contact Customer Care at:

877-221-1252

HOURS: Monday through Friday from 8:00 a.m. to 4:45 pm CST.



NO devuelva este producto a la tienda minorista. Si necesita asistencia técnica o información sobre cómo devolver el producto, llame al servicio al cliente: 877-221-1252, de lunes a viernes, de 8:00 a.m. a 4:45 p.m. hora central estándar)

www.chaneyinstrument.com

GARANTÍA LIMITADA POR UN AÑO

Chaney Instrument Company garantiza que sus productos están fabricados con buenos materiales y mano de obra y que no tienen defectos si se instalan correctamente y funcionan por un período de un año desde la fecha de compra. EL RECURSO POR INCUMPLIMIENTO DE ESTA GARANTÍA ESTÁ EXPRESAMENTE LIMITADO A LA REPARACIÓN O AL REEMPLAZO DE LOS ARTÍCULOS DEFECTUOSOS. Si se comprueba que cualquier producto, en condiciones de uso y servicio normales, no cumple con la garantía mencionada en el presente dentro del período de UN AÑO desde la fecha de venta, Chaney reparará o reemplazará el producto luego de inspeccionarlo, y a su entera discreción. En todos los casos, los costos de transporte y los gastos de devolución de los productos deberán ser pagados por el comprador. Por la presente, Chaney se exime de toda responsabilidad con respecto a dichos costos y gastos de transporte. Esta garantía quedará nula y Chaney no reconocerá ningún producto si este se ha desgastado por el uso diario normal, ha sido dañado, manipulado, incorrectamente instalado, dañado durante el envío o reparado o alterado por terceros que no sean representantes autorizados de Chaney.

LA GARANTÍA MENCIONADA ANTERIORMENTE REEMPLAZARÁ EXPRESAMENTE CUALQUIER OTRA GARANTÍA EXPRESA O IMPLÍCITA Y CHANEY RENUNCIA A CUALQUIER OTRA GARANTÍA, INCLUYENDO, SIN LIMITACIÓN, CUALQUIER GARANTÍA IMPLÍCITA DE COMERCIABILIDAD O DE APTITUD CON UN FIN DETERMINADO. CHANEY RENUNCIA EXPRESAMENTE A TODAS LAS GARANTÍAS POR DAÑOS ESPECIALES, INCIDENTALES O CONSIGUIENTES, YA SEA QUE SURJAN POR UN AGRAVIO O POR CONTRATO DE CUALQUIER INCUMPLIMIENTO DE ESTA GARANTÍA. ALGUNOS ESTADOS NO PERMITEN LA EXCLUSIÓN O LIMITACIÓN DE LOS DAÑOS INCIDENTALES O CONSIGUIENTES, POR LO TANTO, ES POSIBLE QUE LAS LIMITACIONES Y EXCLUSIONES MENCIONADAS ANTERIORMENTE NO SE APLIQUEN EN SU CASO. ASIMISMO, CHANEY RENUNCIA A TODAS LAS GARANTÍAS POR LESIONES PERSONALES RELACIONADAS CON SUS PRODUCTOS HASTA DONDE LA LEY LO PERMITA. AL ACEPTAR CUALQUIERA DE LOS PRODUCTOS O EQUIPOS DE CHANEY, EL COMPRADOR ASUME TODAS LAS RESPONSABILIDADES QUE PUEDAN SURGIR POR SU USO O MAL USO. NINGUNA PERSONA, EMPRESA O CORPORACIÓN ESTÁ AUTORIZADA A ASUMIR POR CHANEY NINGÚN TIPO DE RESPONSABILIDAD EN RELACIÓN A LA VENTA DE SUS PRODUCTOS. ADEMÁS, NINGUNA PERSONA, EMPRESA O SOCIEDAD ANÓNIMA ESTÁ AUTORIZADA A MODIFICAR O RENUNCIAR A LOS TÉRMINOS DE ESTE PÁRRAFO Y DEL PÁRRAFO PRECEDENTE, SALVO QUE ESTÉ ESCRITO Y FIRMADO POR UN REPRESENTANTE DE CHANEY DEBIDAMENTE AUTORIZADO. ESTA GARANTÍA LE OTORGA DERECHOS LEGALES ESPECÍFICOS, A LOS QUE PUEDEN SUMARSE OTROS DERECHOS QUE PUEDE TENER, LOS QUE VARIAN DE ESTADO EN ESTADO.

Para la reparación bajo garantía, contacte al:
Departamento de servicio al cliente

Chaney Instrument Company
965 Wells Street
Lake Geneva, WI 53147

Servicio al cliente de Chaney (877)
221-1252 de lunes a viernes, de 8:00 a.m. a
4:45 p.m., hora central estándar
www.chaneyinstrument.com



Este dispositivo cumple con la sección 15 del Reglamento FCC. El funcionamiento está sujeto a las dos condiciones siguientes:
1- Es posible que este dispositivo NO cause interferencia perjudicial y 2- Este dispositivo debe aceptar cualquier interferencia recibida, incluso la que puede producir un funcionamiento no deseado.

NOTA: este equipo ha sido probado y cumple con los límites de los dispositivos digitales clase B conforme a la sección 15 del Reglamento FCC. Estos límites están

diseñados para ofrecer una protección razonable contra la interferencia perjudicial en una instalación residencial. Este equipo genera usos y puede irradiar energía de frecuencia de radio y, si no se instala y se utiliza según las instrucciones, puede producir interferencia perjudicial en la comunicación radial. Sin embargo, no existe garantía alguna que indique que no habrá interferencia en una instalación particular. Si este equipo produce una interferencia perjudicial para la recepción de las emisiones de radio o de televisión, que se puede determinar al apagar y encender el equipo, se recomienda que el usuario trate de corregir la interferencia mediante una o más de las siguientes medidas:

- Vuelva a orientar y ubicar la antena receptora.
- Aumente la distancia entre el equipo y el receptor.
- Conecte el equipo a un tomacorriente en un circuito diferente a aquel en el que está conectado el receptor.
- Consulte con su distribuidor o con un técnico experto en radio y televisión para recibir ayuda.

NOTA: el fabricante no es responsable de ninguna interferencia en las emisiones de radio o de televisión causada por modificaciones no autorizadas a este equipo. Dichas modificaciones pueden anular la autoridad del usuario para hacer funcionar el equipo.

Números de patente: 5,978,738; 6,076,044; 6,597,990

ACURITE®

Manual de instrucciones

Estación meteorológica inalámbrica profesional con sensor de viento y reloj atómico

MODELO No. 00594A4/00595

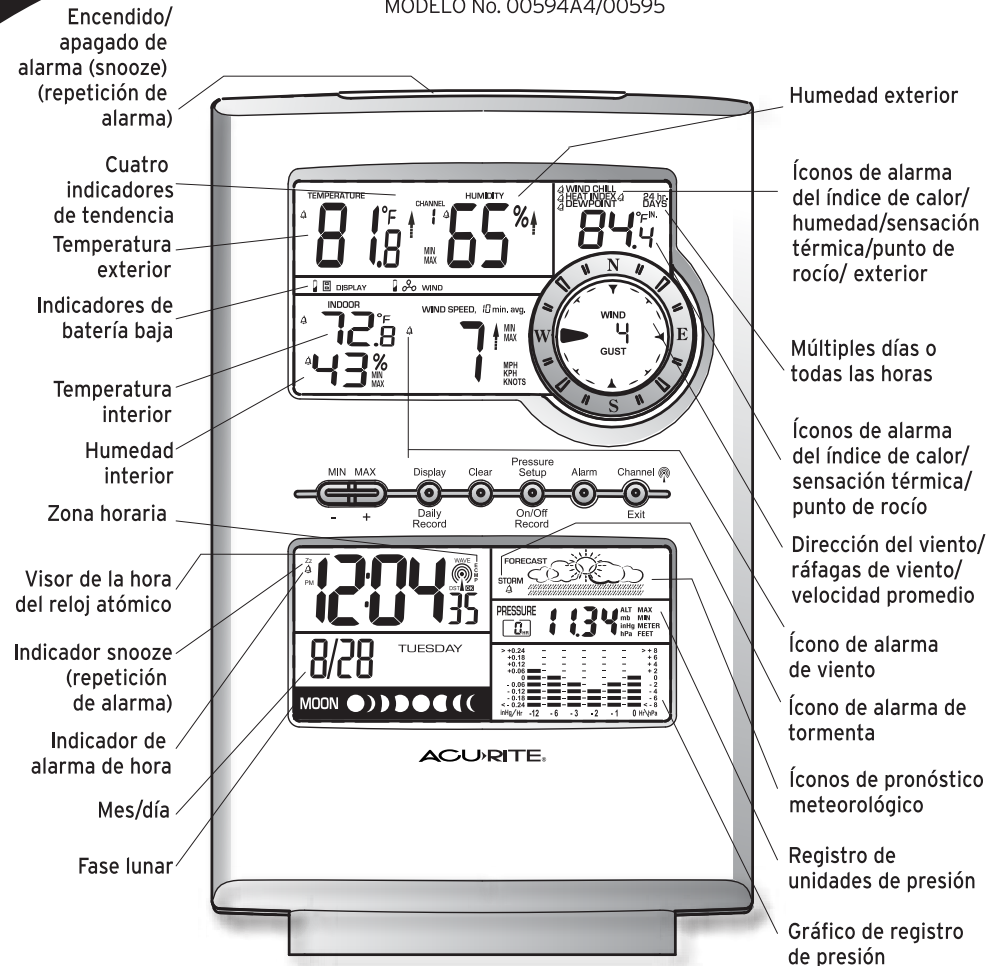

INTRODUCCIÓN

Gracias por comprar la estación meteorológica inalámbrica profesional ACURITE® con sensor de viento y reloj atómico. Esta unidad está diseñada y concebida para el uso diario en el hogar, póngase en contacto con atención al cliente al: 877-221-1252 la oficina o en cualquier lugar donde el clima sea de interés. Su nueva estación meteorológica le proporcionará una medida precisa y confiable de la velocidad y dirección del viento, la presión del aire, la humedad y la temperatura. La estación meteorológica inalámbrica también incluye un reloj atómico, que recibe la señal desde el reloj atómico del Instituto Nacional de Estándares y Tecnología (National Institute of Standards and Technology) del gobierno en Fort Collins, Colorado. Esta unidad también incluye funciones exclusivas como la sensación térmica, el índice de calor y cálculos de punto de rocío. Para explorar las funciones y los beneficios de su nueva estación meteorológica, lea atentamente el manual.

La completa estación meteorológica inalámbrica profesional ACURITE® viene con los siguientes artículos:

1. Unidad principal con base con pie para utilizar en el escritorio
2. Termohigrómetro inalámbrico y soporte de montaje
3. Sensor inalámbrico de velocidad del viento y soporte de montaje
4. Manual de instrucciones
5. Guía para el encendido rápido
6. Tornillos para el montaje y tarugos de pared



HERRAMIENTAS NECESARIAS:

- Destornillador tipo Philips: para el montaje sobre superficie opcional del sensor inalámbrico/soportes.

CARACTERÍSTICAS GENERALES

UNIDAD PRINCIPAL DE LA ESTACIÓN METEOROLÓGICA:

La unidad principal mide la temperatura y la humedad del ambiente interior y recibe información sobre la hora y el clima de los dos sensores inalámbricos del exterior. Los siguientes sensores envían la información a la unidad principal:

1. Sensor del reloj atómico/termohigrométrico inalámbrico
2. Sensor inalámbrico de viento

La estación meteorológica inalámbrica recibe información del sensor inalámbrico continuamente y lo actualiza con la información meteorológica más reciente y precisa a través de una gran pantalla LCD fácil de leer que utiliza íconos e indicadores de tendencias. La unidad principal de la estación meteorológica también le brinda información meteorológica de un solo vistazo. Disfrute la estación meteorológica tanto en la pared, utilizando la ranura para colgar y fijándola con un clavo o con el tornillo provisto, o sobre el escritorio, utilizando la base con pie con encaje a presión.

La estación meteorológica inalámbrica profesional posee las siguientes características:

- Muestra la hora y la fecha radio controladas por WWVB del Instituto Nacional de Estándares y Tecnología (National Institute of Standards and Technology, NIST)
- Recibe y muestra información meteorológica con alarmas programables para ciertas condiciones climáticas y registra todos los valores mínimos y máximos
- Temperatura del interior/exterior tanto en Fahrenheit como en grados Celsius (a elección del usuario)
- Humedad relativa del interior/exterior
- Presión atmosférica leída en Hg o hPa
- Pronóstico meteorológico con íconos e indicadores de tendencias meteorológicas
- Visor de la velocidad y dirección del viento con compás de LCD
- Visor de temperatura de la sensación térmica
- Visor de temperatura del índice de calor
- Visor de temperatura del punto de rocío
- Alarmas de hora, temperatura y tormentas
- Botones para utilizar: MAX (+) (máximo), MIN (-) (mínimo), DISPLAY (visor) (registro diario), CLEAR (borrar), PRESSURE SET-UP (configuración de la presión) (encendido/apagado/regiWIND GUST stro), ALARM (alarma), CHANNEL (canal) (apagado/onda), SNOOZE (repetición de alarma) (alarma apagada)

DESCRIPCIÓN DE LA SEÑAL ATÓMICA RADIO CONTROLADA POR WWVB DE NIST:

La señal de radio atómica WWVB del Instituto Nacional de Estándares y Tecnología manejada por el gobierno está ubicada en Fort Collins, Colorado, y es la señal de radio más precisa utilizada en televisión, radio y por el ejército para obtener información sobre la fecha y la hora en fracciones de segundos. El visor de la fecha y la fecha de esta estación meteorológica funciona en base a la señal suministrada por el reloj atómico de Colorado.

SENSOR DEL RELOJ ATÓMICO TERMOHIGROMÉTRICO INALÁMBRICO: El sensor del reloj atómico termohigrométrico mide la temperatura exterior y la humedad relativa. También incluye el transmisor del reloj atómico radio controlado, el cual recibe información del reloj atómico de Fort Collins, Colorado y luego, envía la información recibida a la pantalla de la unidad principal. Esta información es enviada a través de una transmisión inalámbrica radio controlada de 433 Mhz. Se puede recibir la transmisión desde una distancia de hasta 100 pies (30,5 m) en un área abierta sin obstrucciones.

SENSOR INALÁMBRICO DE VELOCIDAD DEL VIENTO: El sensor de viento mide la velocidad y la dirección del viento y transmite esta información a la pantalla de la unidad principal. Esta información es enviada a través de una transmisión inalámbrica radio controlada de 433 Mhz. Se puede recibir la transmisión desde una distancia de hasta 100 pies (30,5 m) en un área abierta.

INICIO

CONSIDERACIONES PARA EL MONTAJE Y LA COLOCACIÓN:

La distancia de la transmisión inalámbrica desde el sensor termohigrométrico y desde el sensor de viento hasta la unidad principal es de 100 pies (30,5 m) en espacios abiertos, en condiciones ideales. Aunque la transmisión de la señal puede desplazarse a través de superficies u objetos sólidos, trate de colocar los sensores inalámbricos y la unidad principal en un lugar que prácticamente no tenga obstrucciones. Si es posible, se deben evitar los siguientes puntos.

- Alta densidad de árboles grandes.
- Áreas con mucha frecuencia de radio.
- Vidrio bajo emisivo.
- Concreto grueso, piedras o ladrillos.
- La unidad principal, el termohigrómetro y los sensores de velocidad del viento no se deben montar sobre superficies de metal porque esto puede reducir el rango de transmisión.
- Antes de perforar los agujeros de montaje y de fijar de manera permanente cualquiera de las unidades, asegúrese de que la unidad principal reciba la señal desde los sensores alejados en el lugar deseado. Coloque el sensor en un lugar en dirección hacia Colorado para obtener una mejor recepción de la señal desde el reloj atómico de Fort Collins, Colorado.
- La señal WWVB se captará más fácilmente durante la noche, cuando la señal es más fuerte.

INSTRUCCIONES PARA EL

UNIDAD PRINCIPAL:

El montaje del pie se puede adherir a la parte inferior de la unidad principal para colocarla fácilmente sobre cualquier superficie plana. Otra posibilidad es instalar la unidad principal en la pared en el lugar deseado utilizando el agujero para colgar que se encuentra en la parte posterior de la unidad.

SENSOR INALÁMBRICO TERMOHIGROMÉ-

TRICO: La mejor ubicación para montar el sensor termohigrométrico es en un lugar lejos de la luz solar directa y protegido de condiciones climáticas extremas, tales como debajo de una prolongación del techo de la casa, bajo un patio cubierto o una terraza. Monte el soporte que fijará el sensor termohigrométrico aproximadamente a la altura de la vista utilizando los cuatro tornillos incluidos. Una vez que fijó el soporte correctamente en el lugar deseado, coloque el sensor en lagarradera del soporte. El sensor inalámbrico termohigrométrico también puede instalarse sobre una vara, tal como se detalla en la sección «MONTAJE OPCIONAL EN LA VARA».

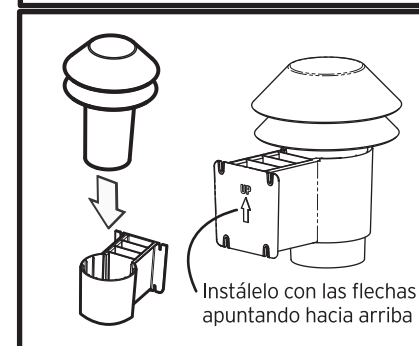
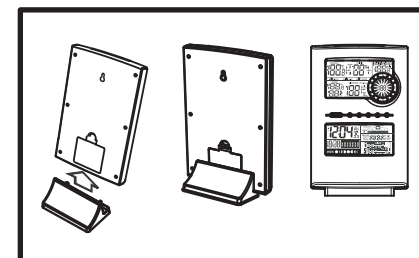

MONTAJE DEL SENSOR INALÁMBRICO DE VELOCIDAD Y DIRECCIÓN DEL VIENTO:

Antes de montar de manera permanente el soporte de velocidad del viento, asegúrese de que el ventilador y la veleta de viento puedan rotar libremente sin ninguna interferencia. También tenga en cuenta que el brazo del soporte del sensor de velocidad del viento debe apuntar hacia el norte. El sensor de velocidad del viento debe estar ubicado de manera que el viento fluya alrededor del sensor ininterrumpidamente desde todas las direcciones para obtener una lectura más precisa y correcta.

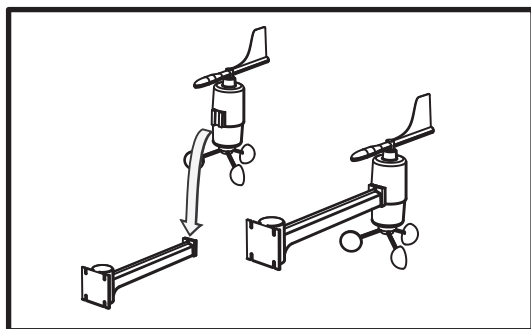

MONTAJE OPCIONAL EN LA VARA:

Ambos sensores están diseñados para montarse de dos formas: en superficies planas como postes de madera, o en tuberías de PVC de 1/2" (1,9 cm) Schedule 40 (la dimensión exterior de la tubería mide en realidad 1, 1/16" [2,7 cm] aproximadamente). En estas instrucciones se hace referencia generalmente al método de montaje en la tubería.

El escenario ideal de montaje sería con el termohigrómetro inalámbrico montado en el lado norte del edificio y el sensor de viento montado bien alejado del edificio y alto en el aire. Realice una prueba del rango de la señal inalámbrica antes de montarla de manera permanente.

Debido a que la tubería de PVC es un tanto flexible, si se coloca un mástil alto para el sensor de viento, se deberá utilizar una tubería de PVC de diámetro más grande para la base con un conector reductor ubicado en la parte superior.

Las tuberías plásticas utilizadas para el montaje son no conductoras y reducen la probabilidad de caídas de rayos.

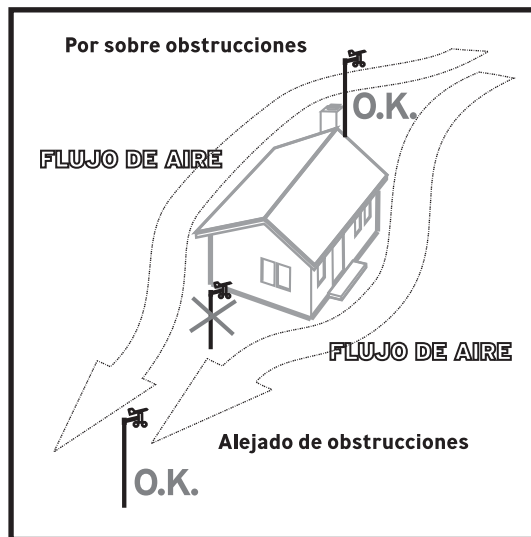
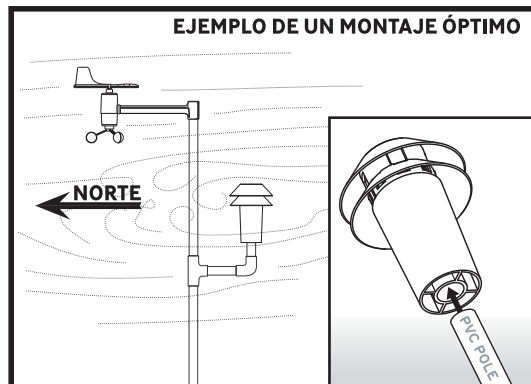

Asegúrese de ubicar la vara/el sensor alejado de posibles obstrucciones del viento para obtener una lectura más precisa.

MODO DE CONFIGURACIÓN DE LA ALARMA BATERÍAS (no están incluidas)

NOTA: no instale las baterías en ninguna de las unidades hasta que haya leído todos los pasos iniciales de configuración.

TIPO DE BATERÍA:

UNIDAD PARA INTERIORES: se pueden utilizar tres (3) baterías tipo alcalinas «AA» en la unidad para interiores.

UNIDADES INALÁMBRICAS PARA EXTERIORES: Se recomienda utilizar baterías de litio «AA» en todas las unidades para exteriores cuando la temperatura baje a -4 °F (-20 °C). Las baterías alcalinas se congelarán a temperaturas muy bajas y no podrán proporcionar la potencia adecuada a las unidades inalámbricas.

REEMPLAZO DE LA BATERÍA DE LA UNIDAD PRINCIPAL:

Se recomienda cambiar las baterías cuando aparece el ícono indicador de batería baja. Reemplácelas solo con baterías alcalinas nuevas del mismo tipo o equivalente. Este método de reemplazo de la batería le garantiza que no habrá pérdida de la información de los valores MÍN./MÁX. ni de la información del historial. Sin embargo, si la unidad principal o los sensores estuvieron sin batería durante un período prolongado, la unidad principal perderá la memoria de los valores MÍN./MÁX. y todos los otros registros de la información meteorológica y se la deberá volver a sincronizar.

ANTES DE INSTALAR LAS BATERÍAS

Antes de instalar las baterías en la unidad principal, deberá tener la altitud en la cual la unidad estará funcionando lista para registrar. Este paso no puede ser omitido ni reemplazado durante la configuración inicial. Para obtener información sobre la altitud, visite www.topozone.com, consulte su biblioteca local o llame a nuestro departamento de servicio al cliente al (877) 221-1252.

INSTALACIÓN DE LA BATERÍA:

Para la primera instalación, inserte PRIMERO las baterías en los dos SENSORES INALÁMBRICOS y luego, en la unidad principal.

Sensor termohigrométrico: rote y jale la carcasa superior desde el cono inferior girando la unidad boca abajo y rotándola en sentido antihorario hasta que la carcasa se separe. Inserte dos baterías alcalinas «AA» nuevas (las baterías no están incluidas). Vuelva a colocar la cubierta del compartimiento de la batería y rote la parte superior para colocarla nuevamente en la pieza inferior.

Sensor de viento: Desenrosque la parte superior de la inferior y abra la cubierta de las baterías ubicada en la parte inferior del sensor. Inserte dos baterías alcalinas «AA» nuevas. (Las baterías no están incluidas). Vuelva a colocar la puerta de la cubierta de las baterías ubicando la cubierta a mitad de camino y luego, deslícela en su lugar. Enrosque la pieza superior a la inferior.

Unidad principal: abra la cubierta de las baterías ubicada en la parte posterior de la unidad. Retire el juego de tornillos incluido para utilizar en el montaje en la pared e inserte tres baterías alcalinas «AA» nuevas. (Las baterías no están incluidas). Vuelva a colocar la puerta de la cubierta de las baterías.

NOTA: cuando vuelva a instalar las baterías mantenga presionado el botón «CLEAR» (borrar); se borrarán todas las configuraciones del usuario y la unidad se ajustará de nuevo a las configuraciones predeterminadas de fábrica. Si no se presiona el botón durante el reemplazo de la batería, se guardará el último registro y las configuraciones del usuario.

NOTA: cuando instale las baterías, siempre hágalo de acuerdo con la polaridad indicada en el compartimiento de las baterías (+ a + y - a -).

INDICADOR DE BATERÍA BAJA:

El indicador de batería baja se muestra en la unidad principal para la unidad principal y para todos los sensores inalámbricos. Cuando reemplace las baterías, siga el procedimiento de instalación de baterías como se menciona en este manual de instrucciones.



CONFIGURACIÓN INICIAL

IMPORTANTE

Para la configuración inicial deberá tener la altitud en la cual la unidad estará funcionando lista para registrar. Este paso no puede ser omitido ni restituido durante la configuración inicial. Para obtener información sobre la altitud, visite www.topozone.com, consulte su biblioteca local o llame a nuestro departamento de servicio al cliente al (877) 221-1252.

ENCENDIDO:

1. Una vez que se colocaron las baterías en los sensores inalámbricos, estos comenzarán automáticamente a transmitir información.
2. IMPORTANTE: si ya instaló las baterías en la unidad principal, retírelas y vuelva a instalarlas para comenzar la configuración inicial.
3. Ahora que la unidad principal está encendida, esta mostrará la pantalla completa durante cinco segundos. Ingrese inmediatamente al «modo de configuración de altitud y pronóstico».

NOTA: la unidad principal permanecerá en el modo de configuración de altitud y pronóstico durante 30 segundos antes de volver automáticamente y de forma predeterminada al modo de funcionamiento normal. La configuración de la altitud y el pronóstico solo estará disponible una vez durante el encendido/la configuración inicial. Si pasó por alto este paso, simplemente retire las baterías y comience de nuevo.

CONFIGURACIÓN DE LA ALTITUD Y EL PRONÓSTICO:

El área de información de la presión mostrará la información de la altitud predeterminada (300) y el tipo de medida de la altitud brillará intermitentemente (FEET [pies]).



1. Presione el botón «MAX» (+) (máximo) o «MIN» (-) (mínimo) para seleccionar el tipo de medida de la altitud en METER (metros) o en FEET (pies). Para completar este paso y seguir con el próximo, presione el botón «PRESSURE SET UP» (configuración de la presión).
2. La altitud predeterminada ahora estará parpadeando. Utilice los botones «MAX» (+) (máximo) o «MIN» (-) (mínimo) para regular la altitud local. La estación meteorológica tiene un rango desde -100 hasta 2500 metros (o desde -330 hasta 8250 pies). Para completar este paso y seguir con el próximo, presione el botón «PRESSURE SET UP» (configuración de la presión).
3. Ahora el ícono del pronóstico meteorológico brillará de manera intermitente. Regule el ícono del pronóstico meteorológico utilizando los botones «MAX» (+) (máximo) o «MIN» (-) (mínimo) hasta que el ícono del pronóstico coincida con las condiciones climáticas actuales. Presione el botón «PRESSURE SET UP» (configuración de la presión) para confirmar o presione el botón «EXIT» (salir) para salir del modo de configuración inicial.

RECEPCIÓN DE LA SEÑAL:

SENSORES INALÁMBRICOS DE EXTERIORES:

Tan pronto como se encienda la unidad principal, comenzará a buscar las señales del sensor inalámbrico de exteriores. Mientras esté en el modo de búsqueda, el ícono WAVE (onda) estará animado. Durante este período, todos los valores del exterior se mostrarán como «---» hasta que la información meteorológica se haya recibido correctamente. Cuando los íconos del sensor inalámbrico y de la batería de la unidad principal aparezcan, se estará recibiendo una señal. Para provocar una búsqueda de señal, presione el botón «CHANNEL» (canal) y manténgalo presionado durante tres segundos.

RELOJ ATÓMICO RADIO CONTROLADO:

La señal del reloj radio controlado (Radio Controlled Clock, RCC) de Fort Collins, Colorado es transmitida a través del sensor inalámbrico termohigrométrico. Si la señal del reloj radio controlado se recibió satisfactoriamente, se mostrará . Si no se recibió la señal del reloj radio controlado, solo se mostrará el ícono  y estará siempre parpadeando. Si la señal del reloj radio controlado no se recibió satisfactoriamente, el ícono de recepción brillará intermitentemente y el ícono WAVE (onda) quedará visible, pero el ícono OK desaparecerá. Para provocar una búsqueda de señal, presione el botón «CHANNEL» (canal) y manténgalo presionado durante tres segundos.

CONFIGURACIÓN GENERAL

El modo de configuración general le permite al usuario cambiar varias configuraciones predeterminadas del producto, lo cual se realiza simplemente ingresando una configuración después de la otra presionando el botón «PRESSURE SET UP» (configuración de la presión). En el modo normal, presione el botón «PRESSURE SET UP» (configuración de la presión) y manténgalo presionado durante tres segundos para ingresar al modo de configuración manual.

Mientras esté en el modo de configuración, utilice los botones «MAX» (+) (máximo) o «MIN» (-) (mínimo) para regular los valores que están parpadeando. Presione y mantenga presionado para desplazarse rápidamente a través de los valores. Presione el botón «EXIT» (salir) para salir del modo de configuración.

1. Configuración manual de la hora (horas/minutos), si la hora atómica no está disponible.
2. Configuración del calendario (mes/fecha/año).
3. Configuración de la zona horaria (P/M/C/E) (Nota: la zona brillará intermitentemente a la derecha del ícono WAVE [onda]).
 - a. P= Hora estándar del Pacífico
 - b. M= Hora estándar de la montaña
 - c. C = Hora estándar central
 - d. E = Hora estándar del Este
4. Configuración del horario de verano (ON [encendido] u OFF [apagado])
DST ON = Horario de verano activado.
DST OFF = Horario de verano desactivado.
5. Configuración de la unidad de temperatura (°C o °F)
6. Configuración de la unidad de velocidad del viento (mph/kph/nudos)
7. Configuración de la hora de la velocidad promedio del viento de 1 a 18 minutos.
El promedio de la velocidad del viento es el promedio de la velocidad del viento durante un determinado período de tiempo, promediando las ráfagas y los períodos de calma.
8. Configuración de la unidad de la presión atmosférica (mbar/hPa/inHg).

MODOS DEL VISOR PARA SELECCIONAR:

Las siguientes opciones de información se pueden mostrar en la unidad principal sobre el compás digital para la dirección del viento. Presione el botón «DISPLAY» (visor) para activar o desactivar la siguiente información sobre datos meteorológicos.

SENSACIÓN TÉRMICA:

La sensación térmica es el enfriamiento rápido del cuerpo humano causado por el movimiento del aire. El movimiento del aire acelera la velocidad de transferencia de calor desde un cuerpo humano hasta la atmósfera circundante, especialmente cuando las temperaturas son bajas. La sensación térmica resulta de un cálculo de la información de la temperatura del sensor remoto inalámbrico termohigrométrico y del sensor de viento.

ÍNDICE DE CALOR:

El índice de calor es la temperatura que percibe el cuerpo humano basada tanto en la temperatura del aire como en la cantidad de humedad presente en el aire. El índice de calor resulta de un cálculo basado en la temperatura combinada y en la información sobre la humedad recibida desde el sensor remoto inalámbrico termohigrométrico.

PUNTO DE ROCÍO:

La temperatura del punto de rocío es la temperatura a la cual se debe enfriar el aire para alcanzar la saturación. El punto de rocío resulta de un cálculo de la información de la temperatura y de la humedad recibida desde el sensor remoto inalámbrico termohigrométrico.

FUNCIONES GENERALES DE LA ESTACIÓN METEOROLÓGICA

Luego de la instalación inicial y general, se muestran los siguientes datos en diferentes secciones de la pantalla de la unidad principal.

FASE LUNAR: el indicador de fase lunar, que se encuentra debajo del visor de la fecha, muestra la fase actual de la luna en base al calendario anual 

FUNCION DEL CALENDARIO: el visor de calendario, que se encuentra debajo del visor de la hora, muestra el mes y la fecha actual con el indicador de día.

ÍCONOS DEL PRONÓSTICO: La unidad principal pronostica las condiciones climáticas para las siguientes 12-24 horas en base al cambio en la presión atmosférica. El área de cobertura es de hasta 25 millas (40 km). El pronóstico meteorológico basado en los cambios de presión atmosférica tiene una exactitud del 70-75% aproximadamente. Debido a que las condiciones climáticas no se pueden pronosticar con una exactitud del 100%, no nos hacemos responsables de ninguna pérdida causada por un pronóstico incorrecto.

Uno de los siguientes íconos representará el pronóstico meteorológico de 24 h:

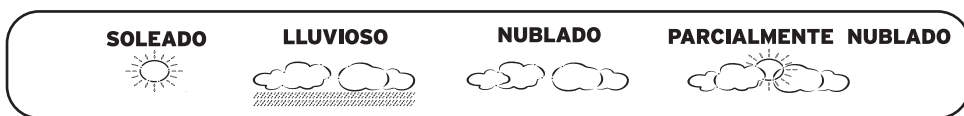

INDICADORES DE TENDENCIA: los indicadores de tendencia para temperatura y humedad exterior y velocidad del viento muestran la tendencia en base a las condiciones climáticas pasadas y actuales.



GRÁFICO DE BARRAS BAROMÉTRICAS Y REGISTROS DE PRESIÓN: La unidad principal muestra la presión BAROMÉTRICA de dos maneras, numéricamente y como un gráfico de registro de presión. El gráfico indica los cambios de presión (amplitud de +0,24inHg a -0,24inHg/ -8hPa mb a +8 hPa mb) de las 1, 2, 3, 6 y 12 horas actuales y anteriores. Se puede hacer referencia a la lectura numérica hacia atrás hora por hora durante las 19 horas anteriores presionando el botón «CONFIGURACIÓN DE PRESIÓN».

FUNCIONES DE VIENTO:

Brújula digital: la brújula digital indica la dirección desde dónde viene el viento marcada por un indicador en forma de flecha, con 16 direcciones posibles. Aquí se muestra la dirección del viento como que viene del OESTE.

Ráfagas de viento: los valores de las ráfagas de viento están ubicados en el centro de la brújula digital. Las ráfagas de viento se transmiten desde el sensor de viento y se actualizan aproximadamente cada minuto. La ráfaga de viento que se ve aquí es de 4 mph (6,5 km/h).

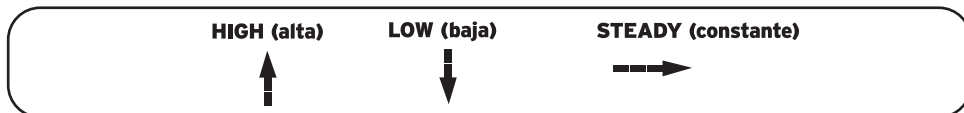

Promedio de velocidad del viento: la velocidad promedio del viento se calcula al promediar la velocidad del viento sobre un cierto período de tiempo. El usuario puede seleccionar la velocidad promedio del viento de 1 a 18 minutos para ajustarlo a las condiciones locales.

ALARMAS DE CLIMA Y HORA

MODO DE CONFIGURACIÓN DE LA ALARMA: El modo de configuración de la alarma permite al usuario cambiar diferentes configuraciones de alarmas. Esto se puede hacer accediendo de un modo a otro, simplemente presionando el botón «ALARM» (alarma). La alarma individual se puede encender y apagar al utilizar el botón «ON/OFF/RECORD» (encendido/apagado/registro). Cuando suena una alarma, se escucha un tono audible por un minuto.

Presione y sostenga el botón «ALARM» (alarma) por tres segundos para ingresar al modo de configuración de alarma. El visor de la hora y «AL» de alarma brillarán intermitentemente. Esto indica que el usuario está ahora en el modo configuración de alarma. En el modo de configuración de alarma, para activar o desactivar cualquier alarma, presione el botón «PRESSURE SET-UP» (configuración de presión).

Para las alarmas que no indiquen la hora, cuando «HH.H» brille intermitentemente, significa que se debe configurar el valor de alarma alto. Para las alarmas que no indiquen la hora, cuando «LL.L» brille intermitente, significa que se debe configurar el valor de alarma bajo.

Mientras esté en el modo de alarma, utilice los botones «MIN» (-) (mínimo) o «MAX» (+) (máximo) para cambiar cualquiera de los valores. Presione y mantenga presionado para desplazarse rápidamente a través de cualquier valor. Presione el botón «EXIT» (salir) para salir de cualquiera de los modos de alarma anteriores.

Presione el botón «ALARM» (alarma) para apagar la alarma durante un día, o presione el botón «SNOOZE» (repetición de alarma) para apagar la hora de la alarma en incrementos de cinco minutos.

Esta estación meteorológica también viene equipada con una alarma audible de tormentas. Cuando esté activada, la alarma de tormentas sonará si hay una disminución repentina o extrema en la presión barométrica o en caso de que haya una disminución progresiva constante en la presión barométrica. NOTA: si no se presiona ningún botón durante 30 segundos, el modo de configuración de alarma vuelve al modo de pantalla normal.

Al presionar «ALARM» (alarma) durante el modo de configuración de alarma, se desplaza por las siguientes configuraciones:

1. Configuración de alarma de hora (hora, minutos)
2. Alarma de temperatura interior (alta, baja)
3. Alarma de humedad interior (alta, baja)
4. Alarma de temperatura exterior (alta, baja, en el canal actual)
5. Alarma de humedad exterior (alta, baja)
6. Alarma de sensación térmica (baja)
7. Alarma del índice de calor (alta)
8. Alarma de punto de rocío (alta, baja)
9. Alarma de velocidad del viento
10. Alarma de tormenta

MODO DE REGISTRO MÍNIMO Y MÁXIMO

Los botones «MIN/MAX» proporcionan al usuario información sobre los valores mínimos y máximos de la información meteorológica del día de hoy. También actúa como un modo de acceso a los registros diarios y a largo plazo, con la hora y la fecha de sus registros.

PARA ACCEDER A LOS VALORES MÍNIMOS O MÁXIMOS (VALORES ALTOS Y BAJOS DEL DÍA DE HOY): Presionar el botón «MIN» (mínimo) o «MAX» (máximo) del día. Al presionar el botón «MIN» (mínimo), la unidad mostrará el valor mínimo para todos los registros en la ventana superior del visor.

PARA ACCEDER A LOS VALORES MÍNIMOS Y MÁXIMOS (CONTINUACIÓN):

Cuando presione el botón «MAX» (máximo), la unidad le mostrará el valor máximo de todos los registros en la ventana superior de la pantalla. Los valores en la ventana superior de la pantalla se encuentran como se indica a continuación: temperatura exterior, humedad exterior, temperatura interior, humedad interior, promedio de la velocidad del viento, velocidad de las ráfagas de viento, elemento del visor para seleccionar y presión barométrica. La presión barométrica se muestra en la ventana inferior de la pantalla.

NOTA: para mostrar los valores mínimos/máximos de la sensación térmica, del índice de calor o del punto de rocío (área del visor para seleccionar), se debe mostrar primero el valor de interés presionando el botón «DISPLAY» (visor) hasta que se muestre el valor deseado.

REGISTROS DIARIOS:

El registro diario es la función que muestra un valor único con la fecha y hora de su registro. Cuando se muestre el registro diario, el valor, la fecha y la hora brillarán intermitentemente. Cuando la unidad esté en el modo de registro diario, se mostrará un «dr» parpadeante al lado de la hora del registro para indicar el registro diario (Daily Record). La unidad principal almacena automáticamente los últimos siete días que se justifica registrar.

PARA ACCEDER A LOS REGISTROS DIARIOS:

Mientras esté en el modo «MIN» (mínimo) o «MAX» (máximo), presione el botón «DAILY RECORD» (registro diario) para mostrar el «MIN» (mínimo) o «MAX» (máximo) de cualquiera de los valores que se muestran en el siguiente gráfico. Continúe presionando el botón «DAILY RECORD» (registro diario) para desplazarse a través de cada uno de los valores que se muestran en el siguiente gráfico.

Para revisar el historial de un valor parpadeante, presione el botón «>» o «+» para desplazarse hacia atrás o hacia adelante dentro de los registros de los últimos siete días. El valor, la fecha y la hora se actualizarán para mostrar cuándo se realizó el registro.

NOTA: mientras está revisando el historial de un determinado valor, presione el botón «DAILY RECORD» (registro diario) para volver la unidad automáticamente al próximo valor actual, tal como se muestra en el siguiente gráfico.

NOTA: presione el botón «exit» (salir) en cualquier momento para volver la unidad al modo de funcionamiento normal.

NOTA: los registros diarios no se pueden borrar; se ajustan automáticamente a un ciclo de siete días.

Registros diarios

	Hoy	-Día 1	-Día 2	-Día 3	-Día 4	-Día 5	-Día 6
Temperatura exterior	*	*	*	*	*	*	*
Humedad exterior	*	*	*	*	*	*	*
Temperatura interior	*	*	*	*	*	*	*
Humedad interior	*	*	*	*	*	*	*
Velocidad prom. del viento	*	*	*	*	*	*	*
Ráfaga de viento	*	*	*	*	*	*	*
**Visor para seleccionar	*	*	*	*	*	*	*
Presión barométrica	*	*	*	*	*	*	*

Cada * representa un registro con la hora y la fecha

79 grados
7/10 12:58

** Visor para seleccionar
Sensación térmica
Índice de calor
Punto de rocío

Mín. Máx.
Presione para ajustar los días

PARA ACCEDER A LOS REGISTROS A LARGO PLAZO:

Mientras esté en el modo «MIN» (mínimo) o «MAX» (máximo), presione el botón «RECORD» (registro) para mostrar los altibajos de los registros a largo plazo de la estación meteorológica. Estos valores pueden haber ocurrido en cualquier momento en el historial de la estación meteorológica. Estos valores muestran los valores más altos y los más bajos que se hayan registrado en la estación meteorológica.

Para revisar los registros a largo plazo, presione el botón «MIN» (mínimo) o «MAX» (máximo), luego presione el botón «ON/OFF/RECORD» (encendido/apagado/registrar) para mostrar el valor más alto o el más bajo, en este momento, la unidad mostrará un «Lr» parpadeante en la ventana de los segundos y todos los valores registrados. Para obtener los detalles del historial de estos registros, presione el botón «ON/OFF/RECORD» (encendido/apagado/registrar) y el registro, la hora y la fecha brillarán intermitentemente. Vuelva a presionar el botón «ON/OFF/RECORD» (encendido/apagado/registrar) para desplazarse a través de cada valor mínimo y máximo registrado en la unidad.

Presione el botón «CLEAR» (borrar) para borrar todos los valores mínimos o máximos. Todos los registros a largo plazo se borran a la vez. Esta función se utiliza más frecuentemente al comienzo o al final de una temporada determinada. Presione el botón «exit» (salir) en cualquier momento para volver la unidad al modo de funcionamiento normal.

MANTENIMIENTO

Limpie la carcasa y la pantalla de la estación base solo con un trapo suave y húmedo. No utilice abrasivos ni solventes. No sumerja la unidad en agua.

- Limpie la carcasa externa del sensor termohigrométrico con un trapo suave y húmedo. No utilice abrasivos ni solventes. No desarme el sensor. No limpie el embudo del sensor. No sumerja el sensor en agua corriente.
- Limpie el sensor de velocidad y dirección del viento solo con un trapo suave y húmedo. No desarme el sensor. No utilice abrasivos ni solventes. No sumerja el sensor en agua.
- Si alguna de las partes de la unidad principal y/o de los sensores presenta daños, no intente repararla porque perderá cualquier garantía del fabricante. Envíe las partes dañadas al fabricante para la reparación/el reemplazo. La información sobre el fabricante se encuentra al final de este manual del usuario.

CUIDADOS GENERALES DE LA UNIDAD PRINCIPAL Y DE LOS SENSORES INALÁMBRICOS:

- Evite exponer la unidad principal y los sensores inalámbricos a temperaturas extremas, manténgalos lejos de la luz solar directa, lejos del agua o de fuertes descargas.
- Cuando la temperatura exterior descienda a -4°F (-20°C), las baterías de los sensores inalámbricos pueden no producir suficiente corriente para alimentar el transmisor. Si esto sucede, la unidad principal no mostrará una lectura de la temperatura exterior. Recomendamos colocar el sensor inalámbrico termohigrométrico en el interior durante períodos prolongados de temperaturas bajo cero.

CAMBIO DE BATERÍAS

REEMPLAZO DE LA BATERÍA DE LA UNIDAD PRINCIPAL: Se recomienda cambiar las baterías cuando aparece el ícono indicador de batería baja. Reemplácelas solo con baterías alcalinas nuevas del mismo tipo o equivalente. Este método de reemplazo de la batería le garantiza que no habrá pérdida de la información de los valores MÍN./MÁX. ni de la información del historial. Sin embargo, si la unidad principal o los sensores estuvieron sin batería durante un período prolongado, la unidad principal perderá los valores MÍN./MÁX. y todos los registros de la información meteorológica y se deberá volver a sincronizar.

NOTA: cuando reemplace las baterías, no mezcle los tipos de baterías ni las baterías viejas con las nuevas.

REEMPLAZO DE LA BATERÍA DEL SENSOR INALÁMBRICO:

Se recomienda cambiar las baterías cuando aparece el ícono indicador de batería baja. Reemplácelas solo con baterías alcalinas nuevas del mismo tipo o equivalente. Este método de reemplazo de la batería le garantiza que no habrá pérdida de la información de los valores MÍN./MÁX. ni de la información del historial. Sin embargo, si la unidad principal o los sensores estuvieron sin batería durante un período prolongado, la unidad principal perderá los valores MÍN./MÁX. y todos los registros de la información meteorológica y se deberá volver a sincronizar.

CÓMO ACCEDER A LOS COMPARTIMIENTOS DE LAS BATERÍAS

Unidad principal: abra la cubierta de las baterías ubicada en la parte posterior de la unidad. Retire el juego de tornillos incluido para utilizar en el montaje en la pared e inserte tres baterías «AA» nuevas. (Las baterías no están incluidas). Vuelva a colocar la puerta de la cubierta de las baterías.

Sensor termohigrométrico: rote y jale la carcasa superior desde el cono inferior girando la unidad boca abajo y rotándola en sentido antihorario hasta que la carcasa se separe. Deslice hacia afuera la cubierta del compartimiento de las baterías (ubicada del costado del sensor). Inserte dos baterías «AA» nuevas (las baterías no están incluidas). Vuelva a colocar la cubierta del compartimiento de la batería y rote la parte superior para colocarla nuevamente en la pieza inferior.

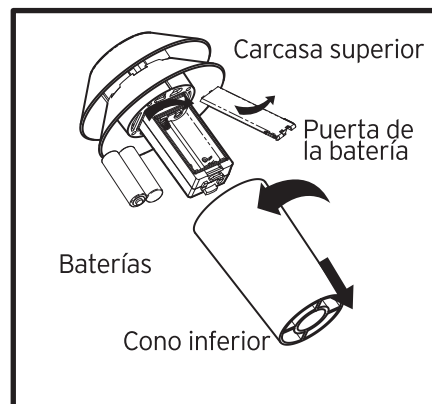

Sensor de viento: desenrosque la parte superior de la inferior y abra la cubierta de las baterías ubicada en la parte inferior del sensor. Inserte dos baterías «AA» nuevas. (Las baterías no están incluidas). Vuelva a colocar la puerta de la cubierta de las baterías ubicando la cubierta a mitad de camino y luego, deslícela en su lugar. Enrosque la pieza superior a la inferior.

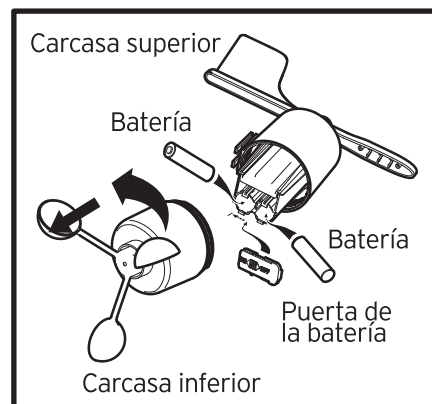

NOTA: cuando vuelva a instalar las baterías mantenga presionado el botón «CLEAR» (borrar); se borrarán todas las configuraciones del usuario y la unidad se ajustará de nuevo a las configuraciones predeterminadas de fábrica. Si no se presiona el botón durante el reemplazo de la batería, se guardará el último registro y las configuraciones del usuario.

NOTA: cuando instale las baterías, siempre hágalo de acuerdo con la polaridad indicada en el compartimiento de las baterías.

REFERENCIA

DESCRIPCIÓN DE LAS FUNCIONES DE LOS BOTONES:

La unidad principal tiene ocho botones para la operación del usuario. Consulte la siguiente descripción de las funciones de los botones:

- 1. BOTÓN MIN (mínimo):** presione el botón «MIN» (mínimo) para ingresar al MIN MODE (modo mínimo). Se mostrará el ícono «MIN» en la unidad principal. Presione el botón «EXIT» (salir) para salir del MIN MODE (modo mínimo). El ícono «MIN» desaparecerá.
- 2. BOTÓN «MAX» (máximo):** presione el botón «MAX» (máximo) para ingresar al MAX MODE (modo máximo). Se mostrará el ícono «MAX» en la unidad principal. Presione el botón «EXIT» (salir) para salir del MAX MODE (modo máximo). El ícono «MAX» desaparecerá.
- 3. BOTÓN DISPLAY (visor) (DAILY RECORD [registro diario]):** presione el botón «DISPLAY» (visor) para activar o desactivar la siguiente información en el lado superior derecho de la unidad principal: SENSACIÓN TÉRMICA, ÍNDICE DE CALOR, PUNTO DE ROCÍO.
- 4. BOTÓN CLEAR (borrar):** presione el botón «CLEAR» (borrar) para borrar cualquier configuración almacenada actualmente en la unidad principal.
- 5. BOTÓN PRESSURE SET-UP (configuración de la presión) (ON/OFF/RECORD [encendido/apagado/registro]):** presione el botón «PRESSURE SET-UP» (configuración de la presión) para ver la presión atmosférica registrada en las últimas 19 horas. Presione el botón y manténgalo presionado durante tres segundos para ingresar al modo de configuración general.
- 6. BOTÓN ALARM (alarma):** presione el botón «ALARM» (alarma) para detener cualquier alarma durante un día cuando la alarma suene. Presione el botón y manténgalo presionado durante tres segundos para ingresar al modo de configuración de la alarma.
- 7. BOTÓN CHANNEL (canal) (EXIT [salir]):** presione el botón «CHANNEL» (canal) para ver la temperatura y la humedad exterior de cualquiera de los sensores adicionales utilizados. Los sensores adicionales se venden por separado. Los sensores adicionales son opcionales. Presione el botón CHANNEL (canal) y manténgalo presionado para hacer que la unidad principal ingrese al modo de búsqueda de señal.

NOTA: presionando el botón «EXIT» (salir) saldrá de todas las configuraciones MIN/MAX, SET-UP y ALARM (mínimo/máximo, configuración, alarma) cuando se encuentre en estos modos.

8. BOTÓN SNOOZE (repetición de alarma): presione el botón «SNOOZE» (repetición de alarma) para ingresar al modo de repetición de alarma durante cinco minutos cuando la hora de la alarma esté activada. Se mostrará el ícono ALARM (alarma) y brillará intermitentemente.

NOTA: en el modo de configuraciones y de la alarma, presione los botones «MIN» (mínimo) o «MAX» (máximo) para permitir al usuario cambiar cualquier valor. El usuario puede presionar y mantener presionado el botón para desplazarse rápidamente a través de los valores.

BOTONES DE FUNCIONES

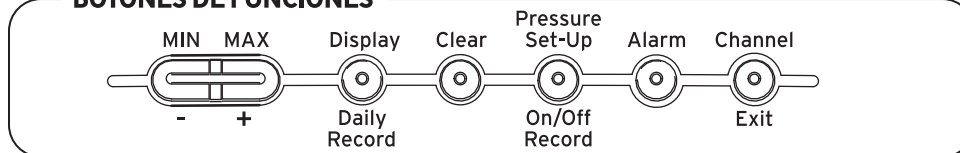

REFERENCIA: ORGANIGRAMA DE FUNCIONES

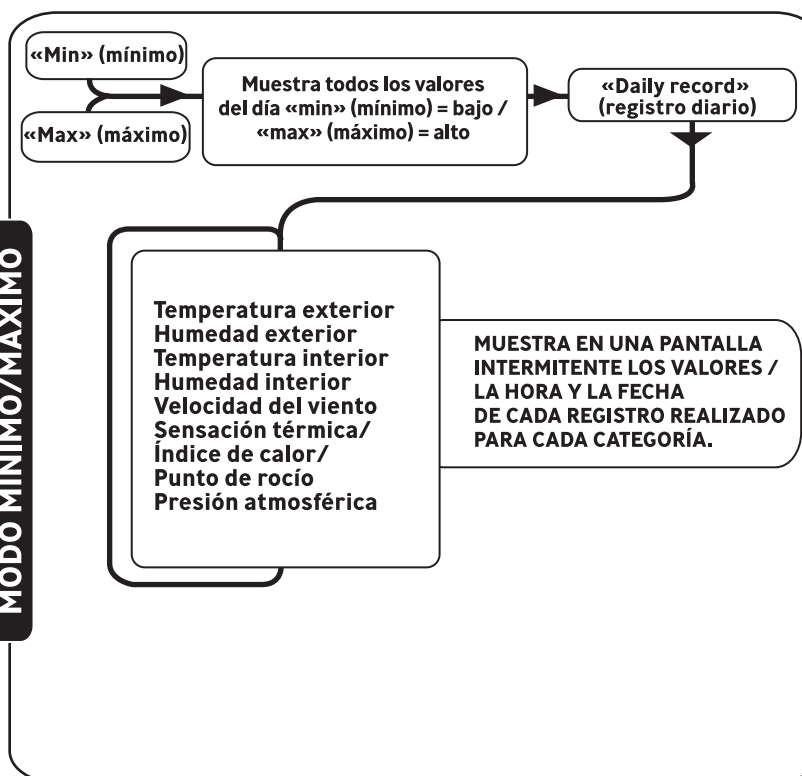
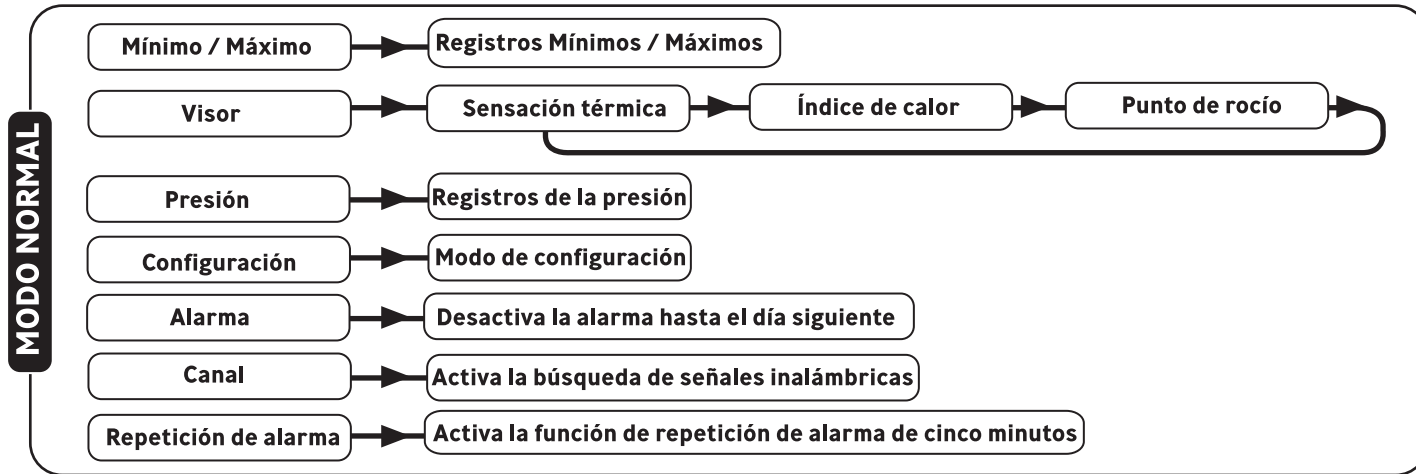
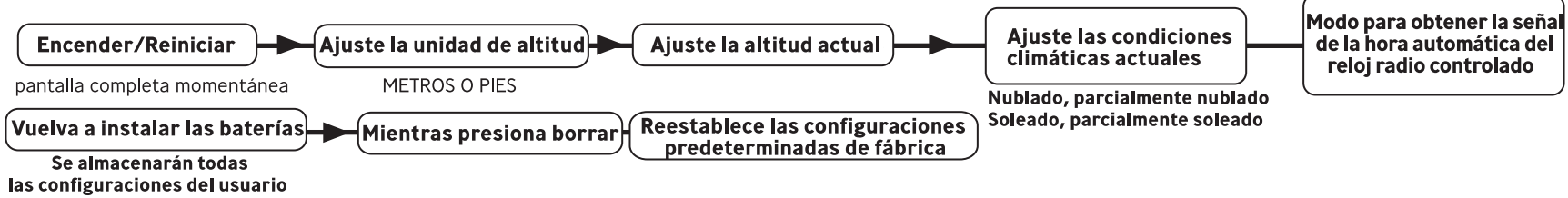

REFERENCIA: ORGANIGRAMA DE LAS FUNCIONES (continuación)

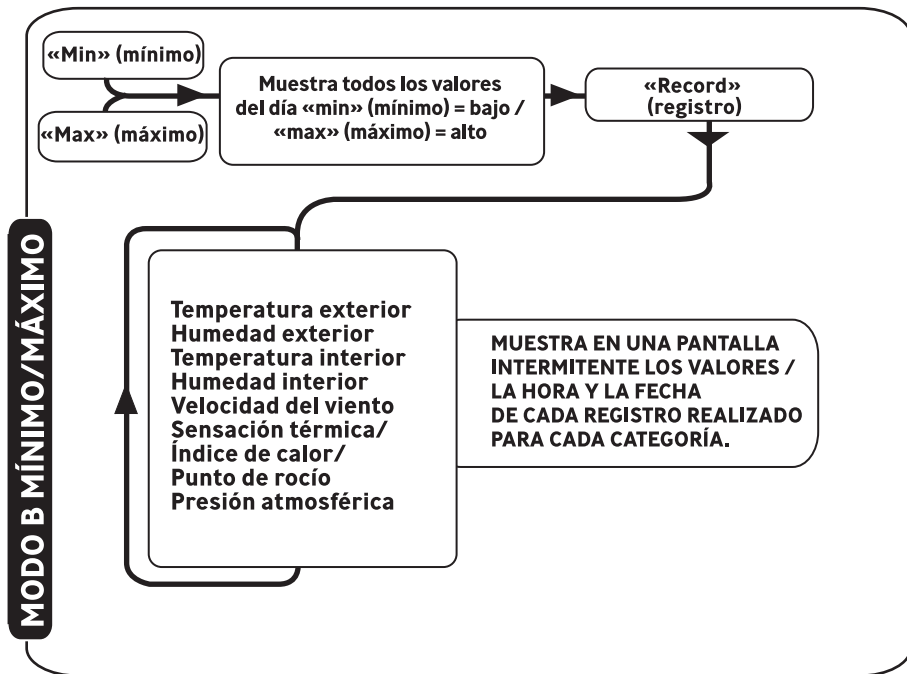

REFERENCIA: CONFIGURACIONES PREDETERMINADAS DE FÁBRICA

MODELO No. 00594W

MODO CONFIGURACIONES PREDETERMINADAS DE FÁBRICA

Hora	12:00 a.m.
Fecha	01/0/2005
Zona horaria	Hora estándar del Pacífico
Hora de la alarma	12:00 a.m.
Pronóstico meteorológico	Ligeramente nublado
Unidad de altitud	Pies
Altitud	300
Horario de verano	Activado
Unidad de temperatura	Fahrenheit
Unidad de velocidad del viento	Mph
Promedio de velocidad del viento	Tiempo
Unidad de presión	Mb/hpa
Unidad pluviométrica	pulgadas
Días de recolección de lluvia	14 días
Alarma de la temperatura	6 mph
Alarma de la temperatura	77° F (25° C)
Alarma de la humedad	50%
Índice de calor	86° F (30° C)
Sensación térmica	59° F (15° C)

SEGURIDAD

INFORMACIÓN IMPORTANTE SOBRE SU NUEVA ESTACIÓN METEOROLÓGICA INALÁMBRICA ACURITE CON SENSOR REMOTO DE VELOCIDAD DEL VIENTO Y RELOJ ATÓMICO

SEGURIDAD:

LOS DAÑOS CAUSADOS POR NO CUMPLIR CON ESTE MANUAL DE INSTRUCCIONES INVALIDARÁ CUALQUIER GARANTÍA DEL FABRICANTE. EL FABRICANTE Y EL PROVEEDOR NO SERÁN RESPONSABLES DE LOS DAÑOS CAUSADOS POR NO CUMPLIR CON ESTE MANUAL DE INSTRUCCIONES NI DE LAS IMPRECIIONES EN LA INFORMACIÓN QUE ESTE PRODUCTO PUEDA PRODUCIR.

EL FABRICANTE Y EL PROVEEDOR NO SERÁN RESPONSABLES DE LAS LESIONES O LOS DAÑOS QUE SE PUEDAN PRODUCIR A LA PERSONA O A LA PROPIEDAD CAUSADOS POR LA MANIPULACIÓN INCORRECTA O POR NO CUMPLIR CON ESTE MANUAL DE INSTRUCCIONES.

- Si inserta las baterías en la polaridad incorrecta, causará daños a la estación meteorológica y a los sensores remotos.
- No arroje las baterías nuevas o usadas al fuego ya que pueden explotar o pueden soltar químicos peligrosos.
- Contribuya con la preservación del medio ambiente arrojando adecuadamente todas las baterías desechadas en receptores designados para los desechos.
- No someta la unidad principal ni los sensores remotos a demasiada fuerza, impactos fuertes, polvo ni a niveles altos de temperatura o humedad ya que estas condiciones pueden acortar la vida útil de la unidad principal y/o de los sensores remotos.
- Para hacer funcionar la unidad principal y los sensores remotos, utilice solo los tipos de batería recomendados.
- Se prohíbe estrictamente alterar de alguna manera la unidad principal o los sensores remotos.
- No deje las baterías descargadas en el artefacto ya que éstas pueden corroerse y/o soltar químicos que pueden dañar este producto.
- Este producto no se debe utilizar con fines médicos, comerciales ni públicos.
- Este producto no es un juguete y debe mantenerse fuera del alcance de los niños.

No devuelva este producto a la tienda minorista.

Para obtener información sobre asistencia técnica y devoluciones de productos, póngase en contacto con atención al cliente al:

877-221-1252

HORARIOS: de lunes a viernes de 8:00 a.m. a 4:45 p.m. hora estándar central.



IMPORTANT ALTITUDE INSTRUCTIONS

Before beginning set up of your new unit, you will need to find you altitude or elevation. This information is needed for the altitude and forecast functions to operate accurately.

Do this by visiting the national weather service website. For example:

www.nws.noaa.gov

Enter in your zip code and it should give you the altitude or elevation for your local area.



Input your city, state or your zip code

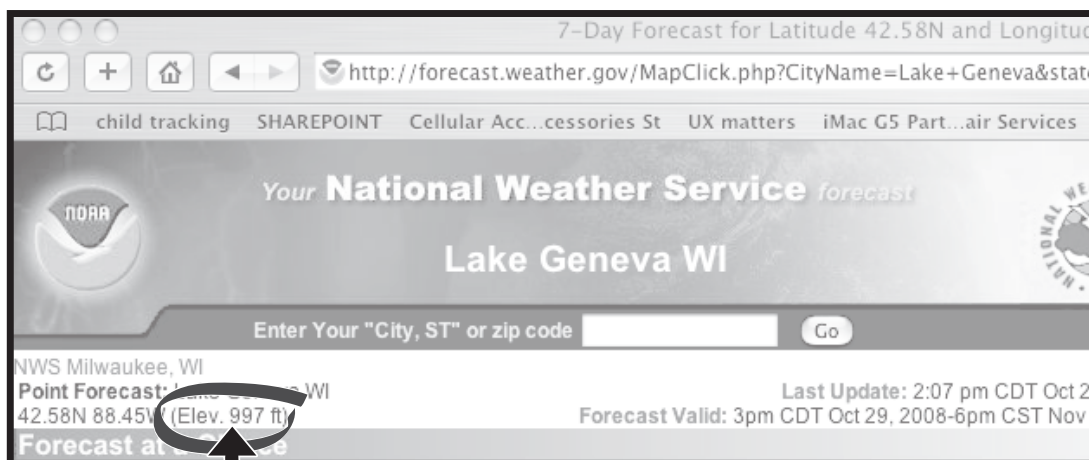

Your elevation (altitude) will show here

Make sure and write down the altitude for future reference. Please refer to page 6, "SETTING THE ALTITUDE AND FORECAST:" in the user manual for further instructions.

If the website referenced here is not available, or does not list your altitude, please consult the following alternative sources for your local elevation/altitude information:

- Local small airports
- Topographical maps
- Library
- Other internet sources

Free Manuals Download Website

<http://myh66.com>

<http://usermanuals.us>

<http://www.somanuals.com>

<http://www.4manuals.cc>

<http://www.manual-lib.com>

<http://www.404manual.com>

<http://www.luxmanual.com>

<http://aubethermostatmanual.com>

Golf course search by state

<http://golfingnear.com>

Email search by domain

<http://emailbydomain.com>

Auto manuals search

<http://auto.somanuals.com>

TV manuals search

<http://tv.somanuals.com>