



MRV-F357

4/3/2 Channel + Subwoofer Drive Power Amplifier

MRV-F307

4/3/2 Channel Power Amplifier

MRV-T707/MRV-T407

2/1 Channel Power Amplifier

- OWNER'S MANUAL

Please read this manual to maximize your enjoyment of the outstanding performance and feature capabilities of the equipment, then retain the manual for future reference.

- MODE D'EMPLOI

Veillez lire ce mode d'emploi pour tirer pleinement profit des excellentes performances et fonctions de cet appareil, et conservez-le pour toute référence future.

- MANUAL DE OPERACION

Lea este manual, por favor, para disfrutar al máximo de las excepcionales prestaciones y posibilidades funcionales que ofrece el equipo, luego guarde el manual para usarlo como referencia en el futuro.

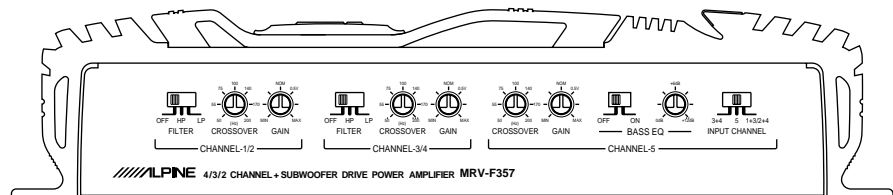

(MRV-F357)

English

CONTENTS

TECHNICAL DESIGN FEATURES	4
INSTALLATION	5
CONNECTIONS	5
CONNECTIONS CHECK LISTED	9
SWITCH SETTINGS	10
SYSTEM DIAGRAMS	13
SPECIFICATIONS	19

Français

TABLE DES MATIERES

CARACTERISTIQUES DE CONCEPTION TECHNIQUE	4
INSTALLATION	5
CONNEXIONS	5
LISTE DE VERIFICATION DES CONNEXIONS	9
REGLAGES DE COMMUTATEUR	10
DIAGRAMMES DU SYSTEME	13
SPECIFICATIONS	19

Español

INDICE



CARACTERISTICAS TECNICAS DEL DISEÑO	4
INSTALACION	5
CONEXIONES	5
LISTA DE VERIFICACION DE CONEXIONES	9
AJUSTES DEL INTERRUPTOR	10
DIAGRAMAS DEL SISTEMA	13
ESPECIFICACIONES	19

Introduction:

Please read this OWNER'S MANUAL thoroughly to familiarize yourself with each control and function. We at ALPINE hope that your new MRV-F357/MRV-F307/MRV-T707/MRV-T407 will give you many years of listening enjoyment.

In case of problems when installing your MRV-F357/MRV-F307/MRV-T707/MRV-T407, please contact your authorized ALPINE dealer.

CAUTION: These controls are for tuning your system. Please consult your authorized Dealer for adjustment.

 WARNING	This symbol means important instructions. Failure to heed them can result in serious injury or death.
 CAUTION	This symbol means important instructions. Failure to heed them can result in injury or property damages.

 **WARNING**

DO NOT OPERATE ANY FUNCTION THAT TAKES YOUR ATTENTION AWAY FROM SAFELY DRIVING YOUR VEHICLE. Any function that requires your prolonged attention should only be performed after coming to a complete stop. Always stop the vehicle in a safe location before performing these functions. Failure to do so may result in an accident.

KEEP THE VOLUME AT A LEVEL WHERE YOU CAN STILL HEAR OUTSIDE NOISE WHILE DRIVING. Failure to do so may result in an accident.

DO NOT DISASSEMBLE OR ALTER. Doing so may result in an accident, fire or electric shock.

USE THIS PRODUCT FOR MOBILE 12V APPLICATIONS. Use for other than its designed application may result in fire, electric shock or other injury.

USE THE CORRECT AMPERE RATING WHEN REPLACING FUSES. Failure to do so may result in fire or electric shock.

DO NOT EXPOSE THIS PRODUCT TO RAIN OR MOISTURE. Doing so may result in fire or electric shock.

DO NOT BLOCK VENTS OR RADIATOR PANELS. Doing so may cause heat to build up inside and may result in fire.

MAKE THE CORRECT CONNECTIONS. Failure to make the proper connections may result in fire or product damage.

USE ONLY IN CARS WITH A 12 VOLT NEGATIVE GROUND. (Check with your dealer if you are not sure.) Failure to do so may result in fire, etc.



BEFORE WIRING, DISCONNECT THE CABLE FROM THE NEGATIVE BATTERY TERMINAL. Failure to do so may result in electric shock or injury due to electrical shorts.

Introduction:

Prière de lire attentivement ce MODE D'EMPLOI pour se familiariser avec chaque commande et fonction. Chez Alpine, nous espérons que le nouveau MRV-F357/MRV-F307/MRV-T707/MRV-T407 donnera de nombreuses années de plaisir d'écoute.

En cas de problèmes lors de l'installation du MRV-F357/MRV-F307/MRV-T707/MRV-T407, prière de contacter le revendeur agréé d'ALPINE.

PRECAUTION: Ces commandes sont utilisées pour la syntonisation du système. Prière de contacter le revendeur agréé pour le réglage.

 AVERTISSEMENT	Ce symbole désigne des instructions importantes. Le non-respect de ces instructions peut entraîner de graves blessures, voire la mort.
 ATTENTION	Ce symbole désigne des instructions importantes. Le non-respect de ces instructions peut entraîner des blessures ou des dommages matériels.

 **AVERTISSEMENT**

N'ACTIVER AUCUNE FONCTION SUSCEPTIBLE DE DETOURNER VOTRE ATTENTION DE LA CONDUITE DU VEHICULE. Les fonctions requérant une attention prolongée ne doivent être exploitées qu'à l'arrêt complet du véhicule. Toujours arrêter le véhicule à un endroit sûr avant d'activer ces fonctions. Il y a risque de provoquer un accident.

GARDER LE VOLUME A FAIBLE NIVEAU DE MANIERE A POUVOIR ENTENDRE LES BRUITS EXTERIEURS PENDANT LA CONDUITE. Il y a risque d'accident.

NE PAS DESASSEMBLER NI MODIFIER L'APPAREIL. Il y a risque d'accident, d'incendie ou de choc électrique.

UTILISER CET APPAREIL POUR DES APPLICATIONS MOBILES DE 12V. Toute utilisation autre que l'application désignée comporte un risque d'incendie, de choc électrique ou de blessure.

UTILISER DES FUSIBLES DE L'AMPERAGE APPROPRIE. Il y a risque d'incendie ou de décharge électrique.

NE PAS EXPOSER CE PRODUIT A LA PLUIE NI A L'HUMIDITE. Il y a risque d'incendie ou de décharge électrique.

NE PAS OBSTRUER LES SORTIES D'AIR NI LES PANNEAUX DU RADIATEUR. Une surchauffe interne peut se produire et provoquer un incendie.

EFFECTUER CORRECTEMENT LES CONNEXIONS. Il y a risque de blessures ou de dommages à l'appareil.

A UTILISER UNIQUEMENT SUR DES VOITURES A MASSE NEGATIVE DE 12 VOLTS. (Vérifiez auprès de votre concessionnaire si vous n'en êtes pas certain.) Il y a risque d'incendie, etc.



AVANT TOUTE CONNEXION, DEBRANCHER LE CABLE DE LA BORNE NEGATIVE DE LA BATTERIE. Il y a risque de choc électrique ou de blessure par courts-circuits.

Introducción:

A fin de familiarizarse con los controles y funciones de la unidad, lea detenidamente este MANUAL DE OPERACION. Nosotros en ALPINE esperamos que su nuevo MRV-F357/MRV-F307/MRV-T707/MRV-T407 le brinde muchos años de placer auditivo.

En caso de presentarse algún problema durante la instalación del MRV-F357/MRV-F307/MRV-T707/MRV-T407, tome contacto con su distribuidor autorizado ALPINE.

PRECAUCION: Estos controles sirven para la sintonización de su sistema. Contacte por favor a su distribuidor autorizado para el ajuste.

 ADVERTENCIA	Este símbolo indica que las instrucciones son importantes. De no tenerse en cuenta podría ocasionarse heridas graves o muerte.
 PRUDENCIA	Este símbolo indica que las instrucciones son importantes. De no tenerse en cuenta podría ocasionarse heridas graves o daños materiales.

 **ADVERTENCIA**

NO REALICE NINGUNA OPERACIÓN QUE PUEDA DISTRAER SU ATENCIÓN Y COMPROMETER LA SEGURIDAD DURANTE LA CONDUCCIÓN DEL VEHÍCULO. Las operaciones que requieren su atención durante más tiempo sólo deben realizarse después de detener completamente el vehículo. Estacione el vehículo en un lugar seguro antes de realizar dichas operaciones. De lo contrario, podría ocasionar un accidente.

MANTENGA EL VOLUMEN A UN NIVEL QUE NO LE IMPIDA ESCUCHAR LOS SONIDOS DEL EXTERIOR MIENTRAS CONDUCE. De no ser así, podría ocasionar un accidente.

NO DESMONTE NI ALTERE LA UNIDAD. Si lo hace, podrá ocasionar un accidente, un incendio o una descarga eléctrica.

UTILICE ESTE PRODUCTO CON APLICACIONES MÓVILES DE 12V. Si se emplea para otra aplicación distinta de la prevista, podría producirse un incendio, una descarga eléctrica u otras lesiones.

UTILICE EL AMPERAJE CORRECTO CUANDO CAMBIE FUSIBLES. De lo contrario, puede producirse un incendio o una descarga eléctrica.

NO EXPONGA ESTE PRODUCTO A LA LLUVIA O A LA HUMEDAD. Podría producirse un incendio o una descarga eléctrica.

NO OBSTRUYA LOS ORIFICIOS DE VENTILACIÓN O LOS PANELES DEL RADIADOR. Si los bloquea, el calor podría acumularse en el interior y producir un incendio.

REALICE LAS CONEXIONES CORRECTAMENTE. Una conexión incorrecta puede producir un incendio o dañar el equipo.

UTILICE LA UNIDAD SOLAMENTE EN VEHÍCULOS QUE TENGAN 12 VOLTIOS CON NEGATIVO A MASA. (Consulte a su distribuidor en caso de duda.) De no ser así, podría ocasionar un incendio, etc.

ANTES DE EFECTUAR EL CABLEADO, DESCONECTE EL CABLE DEL TERMINAL NEGATIVO DE LA BATERÍA. De no hacerlo así, podría ocasionar una descarga eléctrica o heridas debido a cortocircuitos eléctricos.

DO NOT ALLOW CABLES TO BECOME ENTANGLED IN SURROUNDING OBJECTS. Arrange wiring and cables in compliance with the manual to prevent obstructions when driving. Cables or wiring that obstruct or hang up on places such as the steering wheel, gear lever, brake pedals, etc. can be extremely hazardous.

DO NOT SPLICE INTO ELECTRICAL CABLES. Never cut away cable insulation to supply power to other equipment. Doing so will exceed the current carrying capacity of the wire and result in fire or electric shock.

DO NOT DAMAGE PIPE OR WIRING WHEN DRILLING HOLES. When drilling holes in the chassis for installation, take precautions so as not to contact, damage or obstruct pipes, fuel lines, tanks or electrical wiring. Failure to take such precautions may result in fire.

DO NOT USE BOLTS OR NUTS IN THE BRAKE OR STEERING SYSTEMS TO MAKE GROUND CONNECTIONS. Bolts or nuts used for the brake or steering systems (or any other safety-related system), or tanks should NEVER be used for installations or ground connections. Using such parts could disable control of the vehicle and cause fire etc.

KEEP SMALL OBJECTS SUCH AS BOLTS OR SCREWS OUT OF THE REACH OF CHILDREN. Swallowing them may result in serious injury. If swallowed, consult a physician immediately.

CAUTION

HALT USE IMMEDIATELY IF A PROBLEM APPEARS. Failure to do so may cause personal injury or damages to the product. Return it to your authorized Alpine dealer or the nearest Alpine Service Center for repairing.

HAVE THE WIRING AND INSTALLATION DONE BY EXPERTS. The wiring and installation of this unit requires special technical skill and experience. To ensure safety, always contact the dealer where you purchased this product to have the work done.

USE SPECIFIED ACCESSORY PARTS AND INSTALL THEM SECURELY. Be sure to use only the specified accessory parts. Use of other than designated parts may damage this unit internally or may not securely install the unit in place. This may cause parts to become loose resulting in hazards or product failure.

ARRANGE THE WIRING SO IT IS NOT CRIMPED OR PINCHED BY A SHARP METAL EDGE. Route the cables and wiring away from moving parts (like the seat rails) or sharp or pointed edges. This will prevent crimping and damage to the wiring. If wiring passes through a hole in metal, use a rubber grommet to prevent the wires' insulation from being cut by the metal edge of the hole.

DO NOT INSTALL IN LOCATIONS WITH HIGH MOISTURE OR DUST. Avoid installing the unit in locations with high incidence of moisture or dust. Moisture or dust that penetrates into this unit may result in product failure.

NE PAS COINCER LES CABLES AVEC DES OBJETS VOISINS. Positionner les câbles conformément au manuel de manière à éviter toute obstruction en cours de conduite. Les câbles qui obstruent ou dépassent à des endroits tels que le volant, le levier de changement de vitesses, la pédale de frein, etc., peuvent s'avérer extrêmement dangereux.

NE PAS DENUDER LES CABLES ELECTRIQUES. Ne jamais enlever la gaine isolante pour alimenter un autre appareil. Il y a risque de dépassement de la capacité de courant et, partant, d'incendie ou de choc électrique.

NE PAS ENDOMMAGER DE CONDUITES NI DE CABLES LORS DU FORAGE DES TROUS. Lors du forage de trous dans le châssis en vue de l'installation, veiller à ne pas entrer en contact, endommager ni obstruer de conduites, de tuyaux à carburant ou de fils électriques. Le non-respect de cette précaution peut entraîner un incendie.

NE PAS UTILISER DES ECROUS NI DES BOULONS DU CIRCUIT DE FREINAGE OU DE DIRECTION POUR LES CONNEXIONS DE MASSE. Les boulons et les écrous utilisés pour les circuits de freinage et de direction (ou de tout autre système de sécurité) ou les réservoirs ne peuvent JAMAIS être utilisés pour l'installation ou la liaison à la masse. L'utilisation de ces organes peut désactiver le système de contrôle du véhicule et causer un incendie, etc.

GARDER LES PETITS OBJETS COMME LES BOULONS OU LES VIS HORS DE LA PORTEE DES ENFANTS. Leur ingestion peut entraîner de graves blessures. En cas d'ingestion, consulter immédiatement un médecin.

ATTENTION

INTERROMPRE TOUTE UTILISATION EN CAS DE PROBLEME. Le non-respect de cette précaution peut entraîner des blessures ou endommager l'appareil. Retourner l'appareil auprès du distributeur Alpine agréé ou un centre de service après-vente Alpine en vue de la réparation.

FAIRE INSTALLER LE CABLAGE ET L'APPAREIL PAR DES EXPERTS. Le câblage et l'installation de cet appareil requiert des compétences techniques et de l'expérience. Pour garantir la sécurité, faire procéder à l'installation de cet appareil par le distributeur qui vous l'a vendu.

UTILISER LES ACCESSOIRES SPECIFIES ET LES INSTALLER CORRECTEMENT. Utiliser uniquement les accessoires spécifiés. L'utilisation d'autres composants que les composants spécifiés peut causer des dommages internes à cet appareil ou son installation risque de ne pas être effectuée correctement. Les pièces utilisées risquent de se desserrer et de provoquer des dommages ou une défaillance de l'appareil.

FAIRE CHEMINER LE CABLAGE DE MANIERE A NE PAS LE COINCER CONTRE UNE ARETE METALLIQUE. Faire cheminer les câbles à l'écart des pièces mobiles (comme les rails de siège) et des arêtes acérées ou pointues. Cela permet d'éviter de coincer et d'endommager les câbles. Si un câble passe dans un orifice métallique, utiliser un passe-cloison en caoutchouc pour éviter que la gaine isolante du câble soit endommagée par le rebord métallique de l'orifice.

NE PAS INSTALLER A DES ENDROITS TRES HUMIDES OU POUSSIEREUX. Eviter d'installer l'appareil à des endroits soumis à une forte humidité ou à de la poussière en excès. La pénétration d'humidité ou de poussière à l'intérieur de cet appareil risque de provoquer une défaillance.

IMPIDA QUE LOS CABLES SE ENREDEN CON LOS OBJETOS SITUADOS ALREDEDOR. Disponga la instalación eléctrica y los cables conforme a lo descrito en el manual para evitar obstáculos durante la conducción. Los cables que obstaculizan la conducción o que cuelgan de partes del vehículo como el volante de dirección, la palanca de cambios, los pedales de freno, etc., se consideran extremadamente peligrosos.

NO EMPALME CABLES ELÉCTRICOS. Nunca corte el aislamiento de un cable para suministrar energía a otro equipo. Esto hace que la capacidad portadora del cable se supere y puede ser la causa de incendios o descargas eléctricas.

EVITE DAÑAR LOS TUBOS Y EL CABLEADO CUANDO TALADRE AGUJEROS. Si taladra agujeros en el chasis durante la instalación, tome las precauciones necesarias para no rozar, dañar u obstruir los tubos, las tuberías de combustible, los depósitos o el cableado eléctrico. De lo contrario, podría provocar un incendio.

NO UTILICE TUERCAS O PERNOS EN EL SISTEMA DE FRENOS O DE DIRECCIÓN PARA REALIZAR LAS CONEXIONES A TIERRA. Los pernos o tuercas empleados en los sistemas de freno o de dirección (o en cualquier otro sistema relacionado con la seguridad del vehículo), o los depósitos, NUNCA deben utilizarse para instalaciones de cableado o conexión a masa. Si utiliza tales partes podrá incapacitar el control del vehículo y provocar un incendio, etc.

MANTENGA LOS OBJETOS PEQUEÑOS COMO PERNOS Y TORNILLOS, FUERA DEL ALCANCE DE LOS NIÑOS. La ingestión de estos objetos puede provocar lesiones graves. Si esto ocurre, consulte con un médico inmediatamente.

PRUDENCIA

DEJE DE USAR LA UNIDAD INMEDIATAMENTE SI APARECE ALGÚN PROBLEMA. Su uso en estas condiciones podría ocasionar lesiones personales o daños al producto. Lleve la unidad a un distribuidor Alpine autorizado o al Centro de servicio Alpine más próximo para repararla.

CONFÍE EL CABLEADO Y LA INSTALACIÓN A PROFESIONALES. El cableado y la instalación de este equipo requieren una competencia y experiencia técnica confirmada. Para garantizar la seguridad, póngase siempre en contacto con el distribuidor al que ha comprado el equipo para confiarle estas tareas.

UTILICE LOS ACCESORIOS ESPECIFICADOS E INSTÁLELOS CORRECTAMENTE. Asegúrese de utilizar los accesorios especificados solamente. La utilización de otras piezas no designadas puede ser la causa de daños en el interior de la unidad o de una instalación incorrecta. Las piezas pueden aflojarse, lo que, además de ser peligroso, puede provocar averías.

DISPONGA EL CABLEADO DE FORMA QUE LOS CABLES NO SE DOBLEN, NO SE CONTRAIGAN NI ROCEN UN BORDE METÁLICO AFILADO. Aleje los cables y el cableado de piezas móviles como los raíles de los asientos) o de bordes puntiagudos o afilados. De esta forma evitará dobleces y daños en el cableado. Si los cables se introducen por un orificio de metal, utilice una arandela de goma para evitar que el borde metálico del orificio corte el aislamiento del cable.

NO INSTALE LA UNIDAD EN LUGARES MUY HÚMEDOS O LLENOS DE POLVO. Evite instalar la unidad en lugares con altos índices de humedad o polvo. Si entra polvo o humedad, el equipo puede averiarse.

TECHNICAL DESIGN FEATURES

V12 means maximum power efficiency.

Car batteries are rated at 14.4 volts, but in fact, output voltage fluctuates. V12 amps utilize a flexible, PWM power supply that regulates above 14.4V and is unregulated below 14.4V. This means greater efficiency for more power at higher voltages. V12 amps supply the maximum power performance that a high quality audio system requires.

The DC Straight Advantage

The following are the areas where DC Straight technology has been used to improve sound quality. Improved Pre-Drive Stage : This is where the input signal is amplified in preparation for the final output stage. It's very important that distortion and noise are minimized in this stage to prevent amplification by the final output stage. Direct-Coupling in the pre-drive stage reduces phase shift and allows more accurate passage of audio signals. In addition, single case dual FET input transistors incorporated in the pre-driver, exhibit uniform thermal characteristics, reduce odd harmonic distortion, increase input impedance, and require less traces on the circuit board. Each individual pre-driver section has an identical layout pattern to reduce the scattering of components, and to maintain uniformity between channels.

Built in Crossover

In many multi amp, or multi speaker audio systems, a frequency divider is used to direct power to the different sets of speakers. This is the function of a crossover. Crossovers are used to take out the high frequencies on subwoofers (Low Pass), or remove the bass from mid-high speakers (High-Pass). In a system that consists of a subwoofer and some mid/high speakers, there will be overlapping frequencies that both sets of speakers will be playing together. By using a crossover to remove these overlapping frequencies from each speaker, the amplifier becomes more efficient, the entire system becomes more linear and there is less strain on smaller speakers.

CARACTERISTIQUES DE CONCEPTION TECHNIQUE

V12 signifie une efficacité de puissance maximale.

Les batteries automobiles ont une tension nominale de 14,4 volts, mais en fait, la tension de sortie fluctue. Les amplificateurs V12 utilisent une alimentation PWM souple qui règle au-dessus de 14,4V et est non-réglée au-dessous de 14,4V. Ceci signifie une efficacité supérieure pour plus de puissance à tensions plus hautes. Les amplificateurs V12 donnent les performances de puissance maximum requises par un système de audio de haute qualité.

L'avantage du DC Straight

Voici les zones où a été utilisée la technologie DC Straight pour améliorer la qualité sonore. Etage Pre-Drive amélioré : C'est là où est amplifié le signal d'entrée en préparation à l'étage de sortie finale. Il est très important que la distorsion et le bruit soient minimisés dans cet étage pour prévenir l'amplification par l'étage de sortie finale. L'accouplement direct dans l'étage Pre-Drive réduit le déphasage et permet un passage des signaux audio plus précis. De plus, les transistors d'entrée FET double à boîtier unique incorporés dans le Pre-Driver démontrent des caractéristiques thermiques uniformes, réduisent la distorsion d'harmoniques impaires, augmentent l'impédance d'entrée et nécessitent moins de traces sur la plaquette de circuits imprimés. Chaque section de Pre-Driver individuelle a un modèle de disposition identique pour réduire la dispersion des composants et maintenir l'uniformité entre les canaux.

Séparateur incorporé

Dans plusieurs systèmes audio à plusieurs amplificateurs ou enceintes, un diviseur de fréquence est utilisé pour diriger l'alimentation aux différents jeux d'enceintes. C'est la fonction d'un séparateur. Les séparateurs sont utilisés pour prendre les hautes fréquences des haut-parleurs de sous-graves (passe-bas) ou éliminer les basses des enceintes moyennes-hautes fréquences (passe-haut). Dans un système comprenant un haut-parleur de sous-graves et quelques enceintes moyennes-hautes fréquences, il y aura des fréquences de chevauchement que joueront ensemble les deux jeux d'enceintes. En utilisant un séparateur pour éliminer ces fréquences de chevauchement de chaque enceinte, l'amplificateur devient plus efficace, tout le système plus linéaire, et il y a moins de contrainte sur les enceintes plus petites.

CARACTERISTICAS TECNICAS DEL DISEÑO

V12 significa máxima eficacia de alimentación.

Las baterías de coches tienen una tensión nominal de 14,4 voltios, pero en realidad, la tensión de salida padece fluctuaciones. Los amplificadores V12 utilizan una fuente de alimentación PWM flexible que regula por encima de 14,4V y es sin regulación por debajo de 14,4V. Esto significa una mayor eficacia para más potencia a tensiones más altas. Los amplificadores V12 suministrarán el máximo rendimiento de alimentación que necesita un sistema de audio de alta calidad.

Ventajas de la tecnología DC Straight

Lo que sigue a continuación son las áreas en las que se ha utilizado la tecnología DC Straight para mejorar la calidad del sonido. Mejor etapa previa de amplificación: Aquí es donde se amplifica la señal de entrada, en preparación de la etapa de salida final. Es muy importante que la distorsión y el ruido sean minimizados en esta etapa para prevenir la amplificación por la etapa de salida final. El acople directo en la etapa de pre-amplificación reduce el cambio de fase y permite un pasaje más preciso de las señales de audio. Además, los transistores de entrada FET dobles de una sola carcasa incorporados en el preamplificador muestran características térmicas uniformes, disminuyen la distorsión armónica impar, aumentan la impedancia de entrada, y requieren menos trazados en la placa de circuitos impresos. Cada sección individual de preamplificación tiene un esquema de disposición idéntico para así reducir la dispersión de los componentes, y de esta manera mantener la uniformidad entre los canales.

Divisor de frecuencias incorporado

En muchos sistemas de audio con amplificadores múltiples o con altavoces múltiples, un divisor de frecuencia es utilizado para dirigir la alimentación a los diferentes juegos de altavoces. Esta es la función del divisor de frecuencias. Estos divisores se utilizan para extraer las frecuencias altas de los altavoces de subgraves (Paso bajo), o para extraer el contenido de frecuencias graves de los altavoces de medios y agudos (Paso alto). En un sistema compuesto por un altavoz de subgraves y unos altavoces de medios/agudos, existirá una superposición de ciertas frecuencias que los dos juegos de altavoces estarán reproduciendo conjuntamente. Al utilizar un divisor de frecuencias para extraer estas frecuencias superpuestas de cada altavoz, el amplificador resultará más eficiente, todo el sistema será más lineal y habrá menos presión en los altavoces pequeños.

INSTALLATION

Due to the high power output of the MRV-F357/MRV-F307/MRV-T707/MRV-T407, considerable heat is produced when the amplifier is in operation. For this reason, the amplifier should be mounted in a location which will allow for free circulation of air, such as inside the trunk. For alternate installation locations, please contact your authorized Alpine dealer.

1. Using the amplifier as a template, mark the four screw locations.
2. Make sure there are no objects behind the surface that may become damaged during drilling.
3. Drill the screw holes.
4. Position the MRV-F357/MRV-F307/MRV-T707/MRV-T407 over the screw holes, and secure with four self-tapping screws.

NOTE:

To securely connect the ground lead, use an already installed screw on the metal part of the vehicle (marked ★). Be sure this is a good ground by checking continuity to the battery (-) terminal. As much as possible connect all equipment to the same ground point. These procedures will help eliminate noise.

- ① Self-Tapping Screws (M4 x 14)
- ② Ground Lead
- ③ Chassis
- ④ Holes

INSTALLATION

En raison de la sortie de puissance élevée du MRV-F357/MRV-F307/MRV-T707/MRV-T407, une forte chaleur est produite pendant le fonctionnement de l'amplificateur. Pour cette raison, l'amplificateur doit être monté dans un endroit permettant une bonne ventilation, tel que le coffre. Pour ce qui concerne les différentes positions d'installation, contacter un concessionnaire Alpine.

1. Apposer l'amplificateur contre la surface d'installation pour marquer les repères des quatre vis.
2. Vérifier qu'il n'y a pas d'objets derrière la surface pouvant être abîmés lorsque les trous soient percés.
3. Percer les trous pour les vis.
4. Positionner le MRV-F357/MRV-F307/MRV-T707/MRV-T407 par dessus les trous et fixer avec les quatre vis auto-taraudées.

REMARQUE:

Pour connecter solidement le conducteur de mise à la terre, utiliser la vis déjà fixée sur la partie métallique du véhicule (signalée ★). Assurez-vous que ce point est une bonne mise à la terre en vérifiant la continuité à la borne de la batterie (-). Si possible, connecter tout l'équipement au même point de mise à la terre. Ceci vous aidera à éliminer le bruit.

- ① Vis auto-taraudées (M4 x 14)
- ② Conducteur de mise à la terre
- ③ Châssis
- ④ Trous

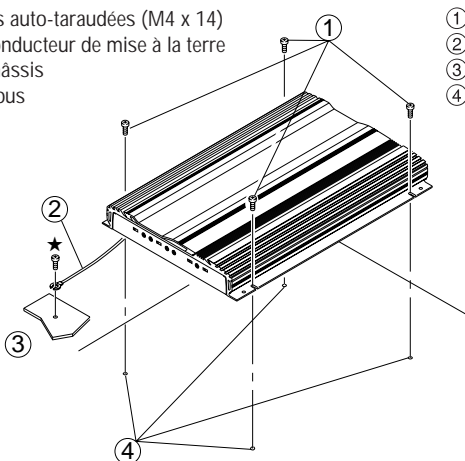

INSTALACION

Debido a la salida de alta potencia del MRV-F357/MRV-F307/MRV-T707/MRV-T407, se produce un calor considerable cuando el amplificador está en funcionamiento. Por esta razón, el amplificador deberá montarse en una ubicación que permita la libre circulación de aire, como por ejemplo dentro del maletero. Para ubicaciones de instalación alternativas, por favor contacte a su distribuidor de Alpine autorizado.

1. Utilizando el amplificador como plantilla, marque la ubicación de los cuatro tornillos.
2. Asegúrese de que no hay objeto alguno bajo la superficie que pueda verse dañado durante la perforación de los agujeros.
3. Perfore los agujeros para los tornillos.
4. Sitúe el MRV-F357/MRV-F307/MRV-T707/MRV-T407 sobre dichos agujeros, y asegúrelo con cuatro tornillos autorroscantes.

NOTA:

Para conectar de forma segura el cable de tierra, utilice un tornillo ya instalado en la parte metálica del vehículo (marcado ★). Asegúrese de que es un punto de tierra bueno verificando la continuidad con el terminal de la batería (-). Conecte siempre que sea posible todo el equipo en el mismo punto de tierra. Esto ayudará a eliminar el ruido.

- ① Tornillos autorroscantes (M4 x 14)
- ② Cable de tierra
- ③ Chasis
- ④ Agujeros

CONNECTIONS

Before making connections, be sure to turn the power off to all audio components. Connect the yellow battery lead from the amp directly to the positive (+) terminal of the vehicle's battery. Do not connect this lead to the fuse block.

To prevent external noise from entering the audio system.

- Locate the unit and route the leads at least 10 cm away from the car harness.
- Keep the battery power leads as far away from other leads as possible.
- Connect the ground lead securely to a bare metal spot (remove the coating if necessary) of the car chassis.
- If you add an optional noise suppressor, connect it as far away from the unit as possible. Your Alpine dealer carries various Alpine noise suppressors, contact them for further information.
- Your Alpine dealer knows best about noise prevention measures so consult your dealer for further information.

CONNEXIONS

Avant d'effectuer les connexions, vérifier que tous les composants audio sont hors tension. Connectez le conducteur jaune de la batterie provenant de l'amplificateur directement à la borne positive (+) de la batterie du véhicule. Ne pas le connecter au boîtier de fusibles.

Pour éviter que des bruits extérieurs interfèrent avec le système audio.

- Installez l'appareil et acheminez les câbles à au moins 10 cm de distance du faisceau de câbles de la voiture.
- Eloignez les câbles d'alimentation de la batterie le plus possible des autres câbles.
- Raccordez bien le fil de terre à un point métallique apparent (enlevez la couche de peinture si nécessaire) du châssis de la voiture.
- Si vous rajoutez un filtre antiparasites en option, raccordez-le le plus loin possible de l'appareil. Contactez votre revendeur Alpine pour plus de détails sur les divers filtres antiparasites Alpine disponibles.
- Consultez votre revendeur Alpine pour plus de détails sur les mesures de prévention contre les parasites.

CONEXIONES

Antes de efectuar las conexiones, asegúrese de que apaga todos los componentes audio. Conecte el cable amarillo de la batería proveniente del amplificador directamente al terminal positivo (+) de la batería del vehículo. No conecte dicho cable al bloque de fusibles.

Para evitar que entre ruido externo en el sistema de audio.

- Coloque la unidad y pase los cables a 10 cm por lo menos del conjunto de cables del automóvil.
- Mantenga los conductores de alimentación de la batería lo más alejados posible de otros cables.
- Conecte el conductor de puesta a tierra con seguridad a un punto metálico desnudo (si es necesario, elimine el revestimiento) del chasis del automóvil.
- Si añade un supresor de ruido opcional, conéctelo lo más lejos posible de la unidad. Su proveedor Alpine dispone de varios supresores de ruido Alpine. Solicítele más información.
- Su proveedor Alpine conoce la mejor forma de evitar el ruido. Solicítele más información.

MRV-F357

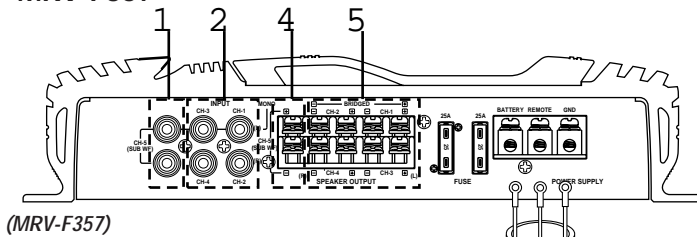

(MRV-F357)

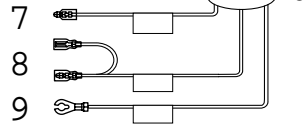

MRV-T707/MRV-T407

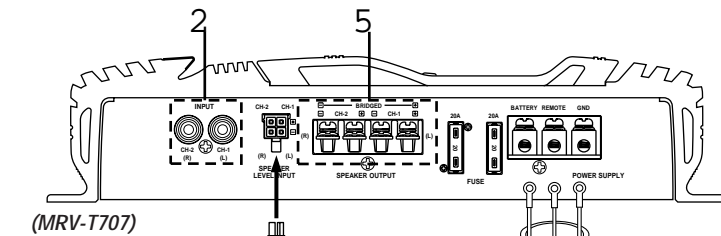

(MRV-T707)

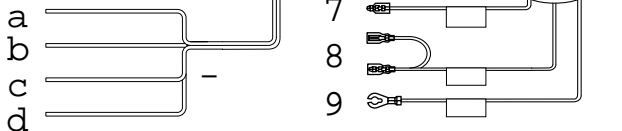

1 RCA Subwoofer Input Jacks (CH-5) (MRV-F357 only)

2 RCA Input Jacks

Connect these jacks to the line out leads on your head unit using RCA extension cables (sold separately). Be sure to observe correct channel connections; Left to Left and Right to Right.

(Front to Front and Rear to Rear (except for MRV-T707/MRV-T407))

3 Pre-Out Jacks (MRV-F307 only)

These jacks provide a Front + Rear summed output (Non-fading). This is an ideal output for driving a separate subwoofer amp. This output is full-range, and is not affected by the crossover.

4 Subwoofer Output Terminals (CH-5) (MRV-F357 only)

5 Speaker Output Terminals

The MRV-F357/MRV-F307/MRV-T707/MRV-T407 has two sets of speaker outputs. Be sure to observe correct speaker output connections and phasing. In the stereo mode, connect the right speaker outputs to the right speaker and the left to left. Connect the positive output to the positive speaker terminal and the negative to negative.

In the bridged mode, connect the left positive to the positive terminal on the speaker and the right negative to the negative terminal of the speaker. Do not use the speaker (-) terminals as a common lead between the left and right channels. Do not connect this lead to the vehicle's chassis.

1 Prises d'entrée RCA du haut-parleur de sous-graves (CH-5) (uniquement MRV-F357)

2 Prises d'entrée RCA

Connecter ces prises aux conducteurs de sortie de ligne de l'unité principale en utilisant les câbles d'extension RCA (vendus séparément). Vérifier que les connexions de canal sont correctes: gauche/vers la gauche et droite/vers la droite.

(Avant vers l'avant et arrière vers l'arrière (Excepté le MRV-T707/MRV-T407))

3 Prises de sortie de préamplificateur (uniquement MRV-F307)

Ces prises assurent une sortie accumulée Avant + Arrière (sans atténuation). C'est une sortie idéale pour entraîner un amplificateur de haut-parleur des sous-graves séparé. Cette sortie est pleine gamme, et n'est pas affectée par le séparateur.

4 Bornes de sortie du haut-parleur de sous-graves (CH-5) (uniquement MRV-F357)

5 Bornes de sortie du haut-parleur

Le MRV-F357/MRV-F307/MRV-T707/MRV-T407 a deux ensembles de sorties haut-parleurs. Vérifier que les connexions et la mise en phase des sorties haut-parleurs sont correctes. En mode stéréo, connecter les sorties du haut-parleur droit sur le haut-parleur droit et les sorties de gauche sur le haut-parleur gauche. Connecter la sortie positive sur la borne positive du haut-parleur et la sortie négative sur la borne négative.

En mode ponté, connecter la sortie positive gauche sur la borne positive du haut-parleur et la sortie négative droite sur la borne négative du haut-parleur. Ne pas utiliser les bornes haut-parleur (-) à la fois pour les canaux droit et gauche. Ne pas connecter ce câble sur le châssis du véhicule.

MRV-F307

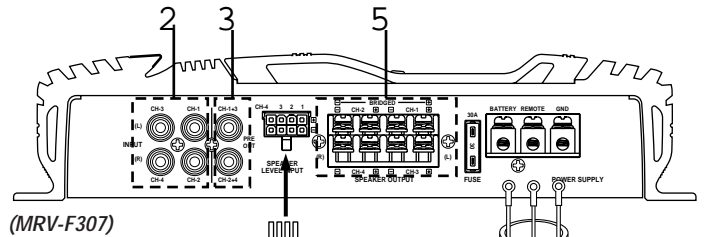

(MRV-F307)

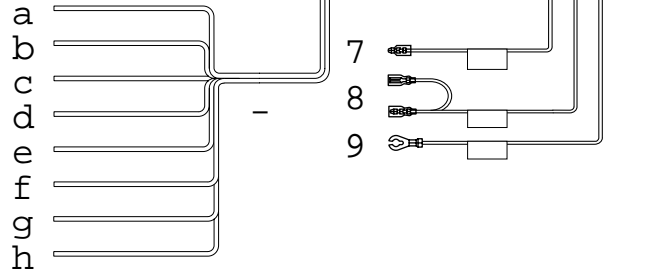

1 Clavijas RCA de entrada del altavoz de subgraves (CH-5) (sólo MRV-F357)

2 Clavijas RCA de entrada

Conecte las mismas a los cables de salida de línea de su unidad principal utilizando cables de extensión RCA (vendidos por separado). Asegúrese de que respeta las conexiones de canal correctas; izquierda para izquierda y derecha para derecha.

(Delantera a delantera y trasera a trasera (excepto para el MRV-T707/MRV-T407))

3 Clavijas de salida de preamplificador (sólo MRV-F307)

Estas clavijas proporcionan una salida delantera + trasera conjunta (sin desvanecimiento). Esta salida es ideal para excitar un amplificador de altavoz de frecuencias ultrabajas separado. Esta salida es de gama completa, y no es afectada por el filtro separador.

4 Terminales de salida del altavoz de subgraves (CH-5) (sólo MRV-F357)

5 Terminales de salida del altavoz

El MRV-F357/MRV-F307/MRV-T707/MRV-T407 posee dos juegos de salidas de altavoz. Asegúrese de observar las conexiones y la fase correctas de la salida de altavoz. En el modo estéreo, conecte la salida de altavoz derecha al altavoz derecho y la izquierda al izquierdo. Conecte la salida positiva al terminal positivo del altavoz y la negativa al negativo. En el modo de puente, conecte la salida izquierda positiva al terminal positivo del altavoz y la salida derecha negativa al terminal negativo del altavoz. No utilice los terminales de altavoz (-) conjuntamente entre los canales derecho e izquierdo. No conecte este conductor al chasis del vehículo.

NOTE:

Do not connect speaker leads together or to chassis ground.

6 Insulation Tube**7 Battery Lead (Yellow) (Sold Separately)**

Be sure to add a ★ 50 amp fuse (or two 25A fuses in parallel) as close as possible to the battery's positive (+) terminal. This fuse will protect your vehicle's electrical system in case of a short circuit. If you need to extend this lead, the wire gauge should be 8 AWG or larger.

★ MRV-F357 ... 50 amp fuse (or two 25A fuses in parallel)

MRV-F307 ... 30A amp fuse

MRV-T707 ... 40A amp fuse (or two 20A fuses in parallel)

MRV-T407 ... 25A amp fuse

8 Remote Turn-On Lead (Blue/White) (Sold Separately)

Connect this lead to the remote turn-on or power antenna (positive trigger, (+) 12V only) lead of your head unit.

9 Ground Lead (Black) (Sold Separately)

Connect this lead securely to a clean, bare metal spot on the vehicle's chassis. Verify this point to be a true ground by checking for continuity between that point and the negative (-) terminal of the vehicle's battery. Ground all your audio components to the same point on the chassis to prevent ground loops.

10 Speaker Input Leads (Except for MRV-F357)

These leads are input leads for use with head units not equipped with preamp outputs. When not using the RCA Line Input connectors, you should connect these wires to the speaker output leads of your head unit. The MRV-F357/MRV-F307/MRV-T707/MRV-T407 accepts input from high power or standard power head units.

11 Front Left Speaker (White (+)) (Except for MRV-F357)**12 Front Left Speaker (White/Black (-)) (Except for MRV-F357)****13 Front Right Speaker (Gray (+)) (Except for MRV-F357)****14 Front Right Speaker (Gray/Black (-)) (Except for MRV-F357)****15 Rear Left Speaker (Green (+)) (MRV-F307 only)****16 Rear Left Speaker (Green/Black (-)) (MRV-F307 only)****17 Rear Right Speaker (Violet (+)) (MRV-F307 only)****18 Rear Right Speaker (Violet/Black (-)) (MRV-F307 only)****REMARQUE:**

Jamais connecter les conducteurs de haut-parleur ensemble ou sur la terre du châssis.

6 Tube d'isolation**7 Conducteur de la batterie (jaune) (vendu séparément)**

Assurez-vous d'ajouter ★ un fusible de 50A (ou deux de 25A en parallèle) le plus près que possible de la borne positive (+) de la batterie. Ce fusible protégera le système électrique de votre véhicule au cas de court-circuit. Si ce conducteur doit être rallongé, la jauge de fil doit être de 8 AWG ou plus.

★ MRV-F357 ... fusible de 50A (ou deux de 25A en parallèle)

MRV-F307 ... fusible de 30A

MRV-T707 ... fusible de 40A (ou deux de 20A en parallèle)

MRV-T407 ... fusible de 25A

8 Conducteur de mise sous tension télécommandée (bleu/blanc) (vendu séparément)

Connecter ce conducteur au conducteur de mise sous tension télécommandée ou au conducteur d'antenne électrique (déclencheur positif, (+) 12V seulement) de votre unité principale.

9 Conducteur de mise à la terre (noir) (vendu séparément)

Connecter ce conducteur sur un endroit propre et métallique du châssis du véhicule. Vérifier la mise à la terre en contrôlant le passage de courant continu entre ce point et la borne négative (-) de la batterie du véhicule. Mettre à la terre tous les composants audio, au même point sur le châssis pour éviter des boucles de terre.

10 Conducteurs d'entrée de haut-parleur (Excepté le MRV-F357)

Ces conducteurs sont des conducteurs d'entrée pour utilisation avec unités principales non équipées de sorties de préamplificateur. Si vous n'utilisez pas des connecteurs d'entrée de ligne RCA, vous devez connecter ces câbles aux conducteurs de sortie de haut-parleur de l'unité principale. Le MRV-F357/MRV-F307/MRV-T707/MRV-T407 accepte entrée à partir d'unités principales de haute puissance ou de puissance normale.

11 Haut-parleur avant gauche (Blanc (+)) (Excepté le MRV-F357)**12 Haut-parleur avant gauche (Blanc/Noir (-)) (Excepté le MRV-F357)****13 Haut-parleur avant droit (Gris (+)) (Excepté le MRV-F357)****14 Haut-parleur avant droit (Gris/Noir (-)) (Excepté le MRV-F357)****15 Haut-parleur arrière gauche (Vert (+)) (uniquement MRV-F307)****16 Haut-parleur arrière gauche (Vert/Noir (-)) (uniquement MRV-F307)****17 Haut-parleur arrière droit (Violet (+)) (uniquement MRV-F307)****18 Haut-parleur arrière droit (Violet/Noir (-)) (uniquement MRV-F307)****NOTA:**

Nunca conecte los cables de altavoz juntos o en el punto de tierra del chasis.

6 Tubo de aislamiento**7 Cable de la batería (amarillo) (vendido separadamente)**

Asegúrese de añadir ★ un fusible de 50A (o dos fusibles de 25A en paralelo) tan cerca como sea posible del terminal positivo (+) de la batería. Este fusible protegerá el sistema eléctrico de su vehículo en caso de que se produzca un cortocircuito. Si necesita extender este cable, la medida del nuevo cable deberá ser 8 AWG o mayor.

★ MRV-F357 ... fusible de 50A (o dos fusibles de 25A en paralelo)

MRV-F307 ... fusible de 30A

MRV-T707 ... fusible de 40A (o dos fusibles de 20A en paralelo)

MRV-T407 ... fusible de 25A

8 Cable para encendido remoto (azul/blanco) (vendido separadamente)

Conecte este cable al cable de encendido remoto o de antena eléctrica (disparador positivo (+) de 12V solamente) de su unidad principal.

9 Cable de tierra (negro) (vendido separadamente)

Conecte este cable con seguridad en un punto metálico expuesto, limpio, en el chasis del vehículo. Verifique que este punto es un verdadero punto de puesta a tierra comprobando si existe continuidad entre este punto y el terminal negativo (-) de la batería del vehículo. Conecte a tierra todos sus componentes audio en el mismo punto del chasis para prevenir bucles en la conexión a tierra.

10 Cables de entrada de altavoz (Excepto para el MRV-F357)

Son cables de entrada para uso con unidades principales sin salidas de preamplificador. Si no utiliza conectores de entrada de línea RCA, deberá conectar estos cables a los cables de salida de altavoz de la unidad principal. El MRV-F357/MRV-F307/MRV-T707/MRV-T407 acepta entrada a partir de unidades principales de alta potencia o de potencia normal.

11 Altavoz delantero izquierdo (Blanco (+)) (Excepto para el MRV-F357)**12 Altavoz delantero izquierdo (Blanco/Negro (-)) (Excepto para el MRV-F357)****13 Altavoz delantero derecho (Gris (+)) (Excepto para el MRV-F357)****14 Altavoz delantero derecho (Gris/Negro (-)) (Excepto para el MRV-F357)****15 Altavoz trasero izquierdo (Verde (+)) (sólo MRV-F307)****16 Altavoz trasero izquierdo (Verde/Negro (-)) (sólo MRV-F307)****17 Altavoz trasero derecho (Violeta (+)) (sólo MRV-F307)****18 Altavoz trasero derecho (Violeta/Negro (-)) (sólo MRV-F307)**

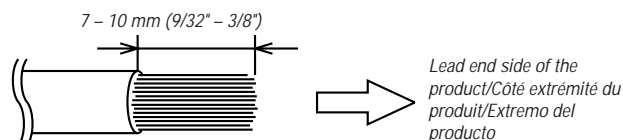

Fig. A

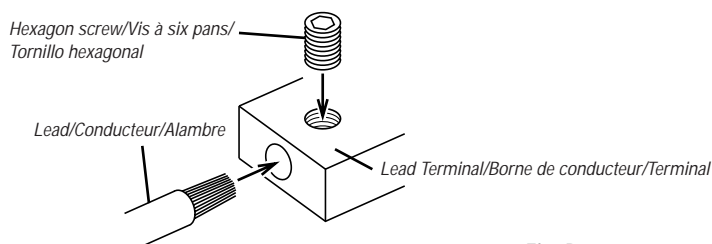

Fig. B

Cautions on wire lead connections

When using third-party wire cables (power supply cord), use the supplied hex screws and the hex wrench to simplify the connection. Refer to the description below for the proper procedure. If you are in doubt about how to make this connection, consult your dealer.

1. Check the wire size.

Notes:

- Recommended wire size for this unit is AWG6 – AWG18.
- If the wire gauge used is unknown, ask your dealer.

2. Remove the insulation from the ends of the wire leads by about 7 – 10mm (9/32" – 3/8"). (Fig. A)

Notes:

- If length of the exposed wire is too short, a poor connection may occur causing operation failure or sound interruption.
- On the other hand, if the length is too long, an electrical short-circuit may occur.

3. Remove the screw attached to the terminal. Insert the exposed wire end into the lead terminal. Tighten the hex screw with the hex wrench, to fix the lead. (Fig. B)

Before making this connection, use insulated shrink tubing to cover any exposed wire extending beyond the terminal.

Notes:

- Use only the hex screws supplied.
- For the safety, always connect the battery leads last.
- To prevent disconnection of the leads or dropping of the unit, do not use the cabling to carry the unit.

Précautions avec les connexions des fils conducteurs

Si vous utilisez des câbles d'un tiers (câble d'alimentation), utilisez les vis à six pans et la clé à vis à six pans fournies pour rendre plus facile la connexion. Faire correctement les connexions en se référant à la description suivante. Si vous avez des doutes, contactez votre revendeur.

1. Vérifier le calibre des fils.

Remarques:

- Le calibre des fils recommandés pour l'appareil est AWG6 – AWG18.
- Si le calibre des fils utilisés est inconnu, se renseigner auprès du revendeur.

2. Retirer l'isolation des bouts des fils de connexion de 7 – 10mm (9/32" – 3/8"). (Fig. A)

Remarques:

- Si la longueur du conducteur avec l'isolation retirée est trop courte, une connexion incorrecte risque de se produire et cela peut provoquer une panne de fonctionnement ou l'interruption du son.
- D'autre part, si la longueur est trop longue, un court-circuit électrique risque de se produire.

3. Retirer la vis fixée à la borne. Insérer le bout du conducteur exposé dans la borne de conducteur. Serrer la vis à six pans à l'aide de la clé à vis à six pans, pour fixer le conducteur. (Fig. B)

Avant de faire cette connexion, utiliser la gaine rétrécissable isolante afin de couvrir les câbles dénudés dépassant la borne.

Remarques:

- Utiliser uniquement les vis à six pans fournies.
- Par mesure de sécurité, toujours connecter les fils de la batterie en dernier.
- Pour éviter le débranchement des conducteurs ou de faire tomber l'appareil, ne pas saisir les conducteurs lors du transport de l'appareil.

Precauciones durante la conexión de alambres

Si utiliza un cable de terceros (cable de alimentación), utilice los tornillos hexagonales y la llave para tuercas hexagonales, proporcionados, para hacer más fácil la conexión. Asegúrese de efectuar correctamente las conexiones siguiendo el procedimiento que se describe a continuación. Si tiene dudas sobre la forma de hacer las conexiones, consulte a su distribuidor.

1. Compruebe el tamaño de los alambres.

Notas:

- El tamaño del alambre recomendado para esta unidad es AWG6 – AWG18.
- Si no conoce el tamaño del alambre empleado, consulte a su distribuidor.

2. Quite aproximadamente 7 – 10mm de aislación de los extremos de los alambres. (Fig. A)

Notas:

- Si el largo del conductor del alambre sin aislación es demasiado corto, las conexiones podrán quedar mal hechas, lo que a su vez podrá causar fallas de operación o interrupciones en el sonido.
- Por otro lado, si el largo del conductor del alambre sin aislación es demasiado largo, podrán producirse cortocircuitos eléctricos.

3. Quite el tornillo fijado al terminal. Inserte el extremo desnudo del alambre en el terminal del conductor. Apriete el tornillo hexagonal con la llave hexagonal para fijar el alambre. (Fig. B)

Antes de hacer esta conexión, use un manguito aislante contraíble para cubrir los cables expuestos que sobresalen del terminal.

Notas:

- Use sólo los tornillos hexagonales proporcionados.
- Para su seguridad, conecte siempre los cables de la batería al final.
- Para evitar la desconexión de los alambres o la caída de la unidad, asegúrese de no coger los alambres para transportar la unidad.

CONNECTIONS CHECK LISTED

Please check your head unit for the conditions listed below:

- The head unit does not have a remote turn-on or power antenna lead.
- The head unit's power antenna lead is activated only when the radio is on (turns off in the tape or CD Mode).
- The head unit's power antenna lead is logic level output (+) 5V, negative trigger (grounding type), or cannot sustain (+) 12V when connected to other equipment in addition to the vehicle's power antenna. If any of the above conditions exist, the remote turn-on lead of your MRV-F357/MRV-F307/MRV-T707/MRV-T407 must be connected to a switched power source (ignition) in the vehicle. Be sure to use a 3A fuse as close as possible to this ignition tap. Using this connection method, the MRV-F357/MRV-F307/MRV-T707/MRV-T407 will turn on and stay on as long as the ignition switch is on.

If this is objectionable, a SPST (Single Pole, Single Throw) switch, in addition to the 3A fuse mentioned above, may be installed in-line on the MRV-F357/MRV-F307/MRV-T707/MRV-T407 turn-on lead. This switch will then be used to turn on (and off) the MRV-F357/MRV-F307/MRV-T707/MRV-T407. Therefore, the switch should be mounted so that is accessible by the driver. Make sure the switch is turned off when the vehicle is not running. Otherwise, the amplifier will remain on and drain the battery.

- Blue/White
- Power Antenna
- Remote Turn-On Lead
- To other Alpine components' Remote Turn-On Leads
- SPST Switch (optional)
- Fuse (3A)
- As close as possible to the vehicle's ignition tap
- Ignition Source

LISTE DE VERIFICATION DES CONNEXIONS

Prière de vérifier les points énumérés ci-dessous concernant l'unité principale:

- L'unité principale n'a pas de conducteur de mise sous tension télécommandée ou d'antenne électrique.
- Le conducteur d'antenne électrique de l'unité principale est seulement activé lorsque la radio est allumée (désactivé en mode cassette ou CD).
- Le conducteur d'antenne électrique de l'unité principale est une sortie de niveau logique (+) 5V, déclencheur négatif (de type mise à la terre) ou ne peut pas supporter (+) 12V lors de la connexion à un autre équipement en plus de l'antenne électrique du véhicule. Si un des points ci-dessus se présente, le conducteur de mise sous tension télécommandée du MRV-F357/MRV-F307/MRV-T707/MRV-T407 doit être connecté à une source d'alimentation commutée (allumage) du véhicule. S'assurer d'utiliser un fusible de 3A le plus près que possible de la prise d'allumage. En utilisant cette méthode de connexion, le MRV-F357/MRV-F307/MRV-T707/MRV-T407 est mis sous tension et restera allumé aussi longtemps que le commutateur d'allumage restera activé.

Si ceci est inacceptable, en plus du fusible de 3A mentionné ci-dessus, un commutateur SPST (commutateur-disjoncteur unipolaire) doit être installé en ligne dans le conducteur de mise sous tension du MRV-F357/MRV-F307/MRV-T707/MRV-T407. Ce commutateur est ensuite utilisé pour mettre sous (et hors) tension le MRV-F357/MRV-F307/MRV-T707/MRV-T407. Pour cette raison, prière de s'assurer que ce commutateur est accessible au conducteur. S'assurer que le commutateur est désactivé quand le véhicule est arrêté. Autrement, l'amplificateur restera activé et videra la batterie.

- Bleu/Blanc
- Antenne électrique
- Conducteur de mise sous tension télécommandée
- Aux conducteurs de mise sous tension télécommandée d'autres composants Alpine
- Commutateur SPST (optionnel)
- Fusible (3A)
- Aussi près que possible de la prise d'allumage du véhicule
- Source d'allumage

LISTA DE VERIFICACION DE CONEXIONES

Por favor compruebe el estado de su unidad principal según las condiciones listadas a continuación:

- La unidad principal no tiene un cable de encendido remoto o de antena eléctrica.
- El cable de antena eléctrica de la unidad principal solamente está activado cuando la radio está encendida (désactivado en el modo de cinta o de CD).
- El cable de antena eléctrica de la unidad principal es una salida de nivel lógico (+) de 5V, disparador negativo (tipo de tierra), o no puede soportar (+) 12V cuando es conectado a otro equipo además de la antena eléctrica del vehículo. Si se observa una de las condiciones anteriores, el cable de encendido remoto de su MRV-F357/MRV-F307/MRV-T707/MRV-T407 se deberá conectar a una fuente de alimentación mediante interruptor (ignición) en el vehículo. Asegúrese de utilizar un fusible de 3A tan cerca como sea posible de esta llave de ignición. Empleando este método de conexión, el MRV-F357/MRV-F307/MRV-T707/MRV-T407 se encenderá y permanecerá encendido mientras el interruptor de ignición esté activado.

Si existen objeciones a esta alternativa, en adición al fusible de 3 A mencionado antes, se puede instalar en línea un interruptor SPST (polo simple, tiro simple) en el cable de encendido del MRV-F357/MRV-F307/MRV-T707/MRV-T407. Este interruptor se utilizará entonces para encender (y apagar) el MRV-F357/MRV-F307/MRV-T707/MRV-T407. Por lo tanto, el interruptor se deberá montar de forma tal que resulte accesible para el conductor. Asegúrese de que el interruptor esté apagado cuando el vehículo no esté en marcha. De lo contrario, el amplificador permanecerá encendido y agotará la batería.

- Azul/Blanco
- Antena eléctrica
- Cable para encendido remoto
- A los cables para encendido remoto de otros componentes Alpine
- Interruptor SPST (opcional)
- Fusible (3A)
- Tan cerca como sea posible del contacto de encendido del vehículo
- Fuente de encendido

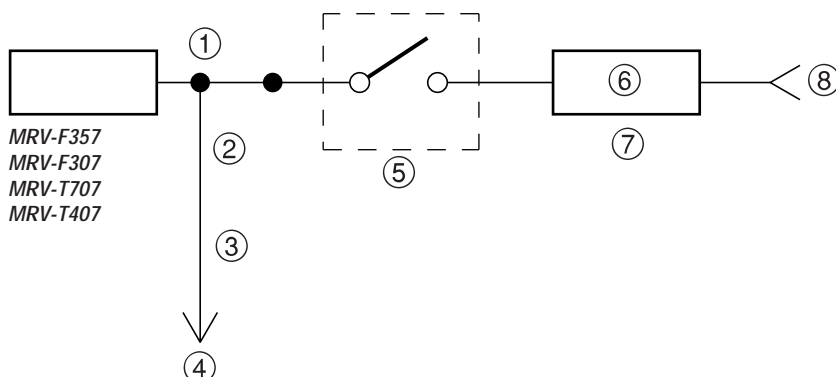

MRV-F357

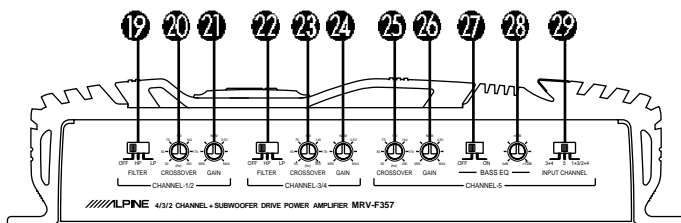

(MRV-F357)

MRV-F307

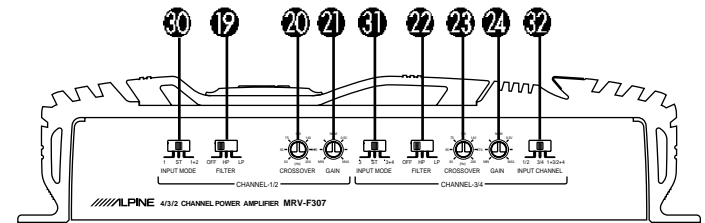

(MRV-F307)

MRV-T707/MRV-T407

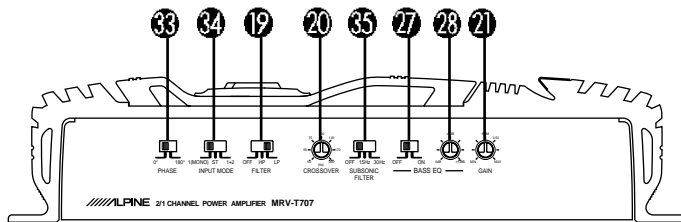

(MRV-T707)

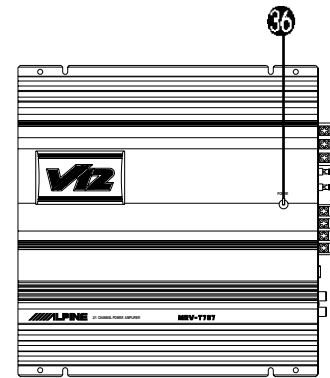

SWITCH SETTINGS

19, 22 Crossover Mode Selector Switch



a) Set to the "LP" position when the amplifier is used to drive a subwoofer. The frequencies above the crossover point will be attenuated at 12 dB/octave.



b) Set to the "HP" position when the amplifier is used to drive a tweeter/midrange system. The frequencies below the crossover point will be attenuated at 12 dB/octave.



c) Set to the "OFF" position when the amplifier will be used for driving full-range speakers. The full frequency bandwidth will be output to the speakers with no high or low frequency attenuation.

REGLAGES DE COMMUTATEUR

19, 22 Commutateur sélecteur de mode du séparateur



a) Régler sur "LP" lorsque l'amplificateur est utilisé pour exciter un haut-parleur de sous-graves. Les fréquences supérieures au point de recouvrement sont coupées à raison de 12 dB par octave.



b) Régler sur la position "HP" lorsque l'amplificateur est utilisé pour exciter un système de haut-parleur d'aigus/bande moyenne. Les fréquences inférieures au point de recouvrement sont coupées à raison de 12 dB par octave.



c) Régler sur la position "OFF" lorsque l'amplificateur est utilisé pour exciter les haut-parleurs de large bande. La bande entière sortira aux haut-parleurs sans que les fréquences basses ou hautes soient coupées.

AJUSTES DEL INTERRUPTOR

19, 22 Interruptor selector de modo del filtro divisor (de frecuencia)



a) Fijelo en la posición "LP" cuando se utilice el amplificador para excitar el altavoz de frecuencias ultrabajas. Las frecuencias sobre el punto de cruce se cortarán (a razón de 12 dB por octava).



b) Fijelo en la posición "HP" cuando se utilice el amplificador para excitar el sistema de altavoz de agudos/tonos medios. Las frecuencias bajo el punto de cruce se cortarán (a razón de 12 dB por octava).



c) Ajuste a la posición desactivada ("OFF") cuando el amplificador se utilice para excitar un sistema con altavoces que reproduzcan la gama completa de frecuencias. La anchura de banda total se emitirá sin cortar ni las frecuencias altas ni las bajas.

20, 23, 25 Crossover Frequency Adjustment Knob

Permits adjustment of the crossover frequency, by rotating the knob to select any frequency between 50 to 200 Hz as the crossover point.

25... Adjust a crossover frequency point for the subwoofer. The adjustment range is 50 – 200 Hz over a low frequency.

20, 23, 25 Bouton de réglage de la fréquence de transfert

Permet le réglage de la fréquence de transfert en tournant le bouton pour sélectionner une fréquence entre 50 et 200 Hz comme point de recouvrement.

25... Règle le point de la fréquence de recouvrement pour le haut-parleur de sous-graves. La gamme de réglage est 50 – 200 Hz sur la basse fréquence.

20, 23, 25 Botón de ajuste de frecuencia del filtro divisor (de frecuencias)

Permite el ajuste de la frecuencia de cruce, girando el botón para seleccionar una frecuencia entre 50 y 200 Hz como punto de intersección.

25... Ajusta el punto de la frecuencia de intersección para el altavoz de frecuencias ultrabajas. La gama de ajuste es 50 – 200 Hz sobre la frecuencia baja.

21, 24, 26 Input Gain Adjustment Control

Set the MRV-F357/MRV-F307/MRV-T707/MRV-T407 input gain knobs to the minimum (4V) position. Using a loud cassette or preferably a CD as a source, turn up the head unit volume until it distorts. Then, reduce the volume 1 step. You can then increase amplifier gain until the sound from the speakers becomes distorted.

21, 24, 26 Contrôle de réglage de gain d'entrée

Régler les boutons de gain d'entrée du MRV-F357/MRV-F307/MRV-T707/MRV-T407 à la position minimale (4V). En utilisant une cassette ou de préférence un CD comme source, augmenter le volume de l'unité principale jusqu'à ce que le son s'altère. Puis, réduire le volume d'un pas. Vous pouvez augmenter le gain de l'amplificateur jusqu'à ce que le son des haut-parleurs devienne altéré.

21, 24, 26 Controles de ajuste de ganancia de entrada

Ajuste los controles de ganancia de entrada del MRV-F357/MRV-F307/MRV-T707/MRV-T407 a su posición mínima (4V). Utilizando una cassette o mejor un CD como fuente, aumente el volumen de la unidad principal hasta que haya distorsión. Después, reduzca de un paso el volumen. Usted podrá entonces aumentar la ganancia del amplificador hasta que el sonido de los altavoces salga distorsionado.

27 Bass EQ Selector Switch

Set to "ON" position when using for driving subwoofer.

28 Bass EQ Adjustment Knob

Use when the Bass EQ Selector Switch is set to "ON". Adjust the low frequency to your favorite level between 0dB to +12dB.

29 Input Channel Selector Switch

a) Setting this switch to "3+4" will send the signal at the inputs of CH-3/4 to CH-5 of the MRV-F357. This eliminates the need for "Y"-adaptors when using a head unit with front and rear pre-amp outputs.



b) Set this switch to "5" to have the inputs of CH-5 accept independent input signals. An example of this application would be the use of a head unit with subwoofer outputs.



c) When this switch is placed in the "1+3/2+4" position, all the signals are mixed and come out from the CH-5.

30 Input Mode Selector Switch

a) Set to the "ST" position (center) when the two channels are used in stereo. The CH-1 (or CH-2) input will output at the Speaker Output Terminal CH-1 (or CH-2).



b) Set to the "1" position when the two channels are used for one channel of a stereo bridged system.



c) Set to the "1 + 2" position when the two channels are used for a subwoofer system which uses the right channel and left channel signals summed.

31 Input Mode Selector Switch

a) Set to the "ST" position (center) when the two channels are used in stereo. The CH-3 (or CH-4) input will output at the Speaker Output Terminal CH-3 (or CH-4).



b) Set to the "3" position when the two channels are used for one channel of a stereo bridged system.



c) Set to the "3 + 4" position when the two channels are used for a subwoofer system which uses the right channel and left channel signals summed.

27 Interrupteur sélecteur du correcteur des graves

Mettre sur la position "ON" lors de l'utilisation pour exciter le haut-parleur de sous-graves.

28 Bouton de réglage du correcteur des graves

Utiliser quand l'interrupteur sélecteur du correcteur des graves est réglé sur "ON". Régler la fréquence basse à votre choix entre 0dB et +12dB.

29 Commutateur sélecteur du canal d'entrée

a) Lorsque ce commutateur est réglé sur "3+4", il enverra le signal aux entrées de CH-3/4 à CH-5 du MRV-F357. Ceci élimine le besoin d'utiliser des adaptateurs "Y" lorsque l'unité principale est utilisée avec sorties avant et arrière de préamplificateur.



b) Régler ce commutateur à "5" pour que les entrées de CH-5 acceptent les signaux d'entrée indépendants. Un exemple de cette application serait l'utilisation de l'unité principale avec des sorties de haut-parleur de sous-graves.



c) Lorsque ce commutateur est réglé sur "1+3/2+4", tous les signaux sont additionnés et sortent à partir de CH-5.

30 Commutateur sélecteur du mode d'entrée

a) Régler sur la position "ST" (centre) lorsque les deux canaux sont utilisés en stéréo. L'entrée de CH-1 (ou CH-2) sortira à la borne de sortie de haut-parleur CH-1 (ou CH-2).



b) Régler sur "1" lorsque les deux canaux sont utilisés pour un canal d'un système stéréo en pont.



c) Régler sur la position "1 + 2" lorsque les deux canaux sont utilisés pour un système de haut-parleur de sous-graves qui utilise les signaux mélangés des canaux droit et gauche.

31 Commutateur sélecteur du mode d'entrée

a) Régler sur la position "ST" (centre) lorsque les deux canaux sont utilisés en stéréo. L'entrée de CH-3 (ou CH-4) sortira à la borne de sortie de haut-parleur CH-3 (ou CH-4).



b) Régler sur "3" lorsque les deux canaux sont utilisés pour un canal d'un système stéréo en pont.



c) Régler sur la position "3 + 4" lorsque les deux canaux sont utilisés pour un système de haut-parleur de sous-graves qui utilise les signaux mélangés des canaux droit et gauche.

27 Botón selector del ecualizador de graves

Póngalo en la posición "ON" cuando sea utilizado para excitar el altavoz de subgraves.

28 Botón de ajuste del ecualizador de graves

Utilícelo cuando el interruptor selector del ecualizador de graves está en la posición "ON". Ajuste la baja frecuencia a su gusto entre 0 dB y +12 dB.

29 Interruptor selector del canal de entrada

a) Fijando este interruptor en "3+4", enviará la señal a las entradas de CH-3/4 a CH-5 del MRV-F357. Esto elimina la necesidad de adaptadores "Y" cuando utilice una unidad principal con salidas delanteras y traseras de preamplificador.



b) Fije este interruptor en "5" para hacer que las entradas de CH-5 acepten señales de entrada independientes. Un ejemplo de esta aplicación sería el empleo de una unidad principal con salidas del altavoz de frecuencias ultrabajas.



c) Cuando este interruptor está en la posición "1+3/2+4", todas las señales son mezcladas y salen a partir del CH-5.

30 Interruptor selector del modo de entrada

a) Fijelo en la posición "ST" (central) cuando se usen los dos canales en estéreo. La entrada de CH-1 (o CH-2) saldrá al terminal de salida de altavoz CH-1 (o CH-2).



b) Fijelo en la posición "1" cuando los dos canales se utilicen para un canal de un sistema estéreo puenteado.



c) Fijelo en la posición "1 + 2" cuando los dos canales se utilicen para un sistema de altavoz de frecuencias ultrabajas que emplee las señales sumadas del canal derecho y del canal izquierdo.

31 Interruptor selector del modo de entrada

a) Fijelo en la posición "ST" (central) cuando se usen los dos canales en estéreo. La entrada de CH-3 (o CH-4) saldrá al terminal de salida de altavoz CH-3 (o CH-4).



b) Fijelo en la posición "3" cuando los dos canales se utilicen para un canal de un sistema estéreo puenteado.



c) Fijelo en la posición "3 + 4" cuando los dos canales se utilicen para un sistema de altavoz de frecuencias ultrabajas que emplee las señales sumadas del canal derecho y del canal izquierdo.

32 Input Channel Selector Switch

a) Setting this switch to "1/2" will send the signal at the inputs of CH-1/2 to CH-3/4 of the MRV-F307. This eliminates the need for "Y"-adaptors when using a head unit with a single pair of pre-amp output.



b) Set this switch to "3/4" to have the inputs of CH-3/4 accept independent input signals. An example of this application would be the use of a head unit with dual pre-amp outputs.



c) Setting this switch to "1 + 3/ 2 + 4" will sum the CH-1 and CH-3 input and send it to CH-3 while the CH-2 and CH-4 inputs are summed and sent to CH-4.

33 High-pass Output Phase Switch

Sets the phase of this output to 0° (in phase) or 180° (inverted) independently from the other output. Often, the subwoofer and midrange (or midrange and tweeter) may be acoustically out of phase with each other, meaning all the sound will cancel completely or partially. Also, 2nd order filters are naturally out-of-phase electrically. Always try the phase switch to establish the best setting before fine-tuning the crossover frequencies.

34 Input Mode Selector Switch

a) Set to the "ST" position (center) when the two channels are used in stereo. The CH-1 (or CH-2) input will output at the Speaker Output Terminal CH-1 (or CH-2).



b) Set to the "1 (MONO)" position when the two channels are used for one channel of a stereo bridged system. The CH-1 input is output from the Speaker Output Terminals CH-1(+) and CH-2 (-). The CH-2 input accepts no signal.



c) Set to the "1 + 2" position when the two channels are used for a subwoofer system which uses the right channel and left channel signals summed. The CH-1 and CH-2 inputs are summed, then output from the Speaker Output Terminals CH-1(+) and CH-2 (-).

35 Subsonic Mode Selector Switch

a) Set this switch to "OFF" when you want to hear tones not possible when the Subsonic filter switch is used.



b) Set to "15 Hz" when connected to subwoofers such as 10 inch (25 cm) bass speakers, if the sound seems less distorted at that setting.



c) Set to "30 Hz" when connected to ordinary speakers (not subwoofers) for instance a mid bass speaker of 8 inches (20 cm) or more if the sound seems less distorted at that setting.

36 Power Indicator

Lights up when power is on.
Is off when power is off.

32 Commutateur sélecteur du canal d'entrée

a) Lorsque ce commutateur est réglé sur "1/2", il enverra le signal aux entrées de CH-1/2 à CH-3/4 du MRV-F307. Ceci élimine le besoin d'utiliser des adaptateurs "Y" lorsque l'unité principale est utilisée avec une seule paire de sorties de préamplificateur.



b) Régler ce commutateur à "3/4" pour que les entrées de CH-3/4 acceptent les signaux d'entrée indépendants. Un exemple de cette application serait l'utilisation de l'unité principale avec des sorties préamplifiées doubles.



c) Lorsque ce commutateur est réglé sur "1+3/2+4", les entrées de CH-1 et CH-3 sont additionnées et envoyées à CH-3, tandis que les entrées de CH-2 et CH-4 sont additionnées et envoyées à CH-4.

33 Commutateur de phase de sortie passe-haut

Réglez la phase de cette sortie à 0° (en phase) ou 180° (inversée) indépendamment de l'autre sortie. Souvent le haut-parleur de sous-graves et de bande moyenne (ou de bande moyenne et aigus) peut être acoustiquement déphasé l'un par rapport à l'autre, signifiant que tout le son sera complètement ou partiellement annulé. De la même manière, les filtres de 2nd ordre sont naturellement déphasés électriquement. Toujours essayer le commutateur de phase pour établir le meilleur réglage avant de syntoniser avec précision les fréquences de recouvrement.

34 Commutateur sélecteur du mode d'entrée

a) Régler sur la position "ST" (centre) lorsque les deux canaux sont utilisés en stéréo. L'entrée de CH-1 (ou CH-2) sortira à la borne de sortie de haut-parleur CH-1 (ou CH-2).



b) Régler sur "1 (MONO)" lorsque les deux canaux sont utilisés pour un canal d'un système stéréo en pont. L'entrée de CH-1 sortira à partir des bornes de sortie de haut-parleur CH-1 (+) et CH-2 (-). L'entrée CH-2 accepte absence de signal.



c) Régler sur la position "1 + 2" lorsque les deux canaux sont utilisés pour un système de haut-parleur de sous-graves qui utilise les signaux mélangés des canaux droit et gauche. Les entrées de CH-1 et CH-2 sont mélangés puis sortent à partir des bornes de sortie de haut-parleur CH-1 (+) et CH-2 (-).

35 Commutateur sélecteur du mode subsonique

a) Régler ce commutateur sur la position "OFF" lorsque vous désirez écouter des tonalités pas possibles quand le commutateur de filtre subsonique est utilisé.



b) Régler sur "15 Hz" lors de la connexion à haut-parleurs de sous-graves comme les haut-parleurs de graves 10 pouces (25 cm), si le son semble moins altéré avec ce réglage.



c) Régler sur "30 Hz" lors de la connexion à haut-parleurs ordinaires (non haut-parleurs de sous-graves) par exemple un haut-parleur de moyennes-basses 8 pouces (20 cm) ou plus, si le son semble moins altéré avec ce réglage.

36 Témoin d'alimentation

S'allume lorsque l'appareil est sur tension.
S'éteint lorsque l'appareil est hors tension.

32 Interruptor selector del canal de entrada

a) Fijando este interruptor en "1/2", enviará la señal a las entradas de CH-1/2 a CH-3/4 del MRV-F307. Esto elimina la necesidad de adaptadores "Y" cuando utilice una unidad principal con un par simple de salida de preamplificador.



b) Fije este interruptor en "3/4" para hacer que las entradas de CH-3/4 acepten señales de entrada independientes. Un ejemplo de esta aplicación sería el empleo de una unidad principal con salidas dobles de preamplificador.



c) Fijando este interruptor en "1+3/2+4", las entradas de CH-1 y CH-3 se sumarán y se enviarán a CH-3 mientras que las entradas de CH-2 y CH-4 se suman y envían a CH-4.

33 Interruptor de fase de salida de paso alto

Ajuste la fase de esta salida a 0° (en fase) o a 180° (invertida) independientemente de la otra salida. A menudo, el altavoz de frecuencias ultrabajas y el de tonos medios (o de tonos medios y agudos) pueden estar desfasados mutuamente, lo que significa que el sonido puede ser total o parcialmente anulado. De la misma manera, los filtros de segundo orden son naturalmente desfasados eléctricamente. Siempre ensaye el interruptor de fase para establecer el mejor ajuste antes de sintonizar con precisión las frecuencias de cruce.

34 Interruptor selector del modo de entrada

a) Fijelo en la posición "ST" (central) cuando se usen los dos canales en estéreo. La entrada de CH-1 (o CH-2) saldrá al terminal de salida de altavoz CH-1 (o CH-2).



b) Fijelo en la posición "1 (MONO)" cuando los dos canales se utilicen para un canal de un sistema estéreo pteado. La entrada de CH-1 saldrá de los terminales de salida de altavoz CH-1 (+) y CH-2 (-). La entrada de CH-2 acepta ausencia de señal.



c) Fijelo en la posición "1 + 2" cuando los dos canales se utilicen para un sistema de altavoz de frecuencias ultrabajas que emplee las señales sumadas del canal derecho y del canal izquierdo. Las entradas de CH-1 y CH-2 son sumadas, luego salen a partir de los terminales de salida de altavoz CH-1 (+) y CH-2 (-).

35 Interruptor selector del modo subsonico

a) Ajuste este interruptor en la posición "OFF" si desea escuchar tonos no posibles cuando utilice el interruptor de filtro subsonico.



b) Ajústelo en "15 Hz" cuando conecte altavoces de frecuencias ultrabajas como son los altavoces de graves de 10 pulgadas (25 cm), si el sonido parece tener menos distorsión con este ajuste.



c) Ajústelo en "30 Hz" cuando conecte altavoces normales (no de frecuencias ultrabajas) como por ejemplo un altavoz de medias-graves de 8 pulgadas (20 cm) o más, si el sonido parece tener menos distorsión con este ajuste.

36 Indicador de alimentación

Se enciende cuando el aparato está encendido.
Se apaga cuando el aparato está apagado.

SYSTEM DIAGRAMS/DIAGRAMMES DU SYSTEME/DIAGRAMAS DEL SISTEMA

MRV-F357

● 5-Channel System/Système à 5 canaux/Sistema de 5 canales

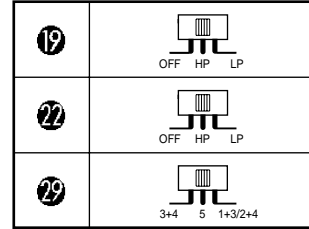
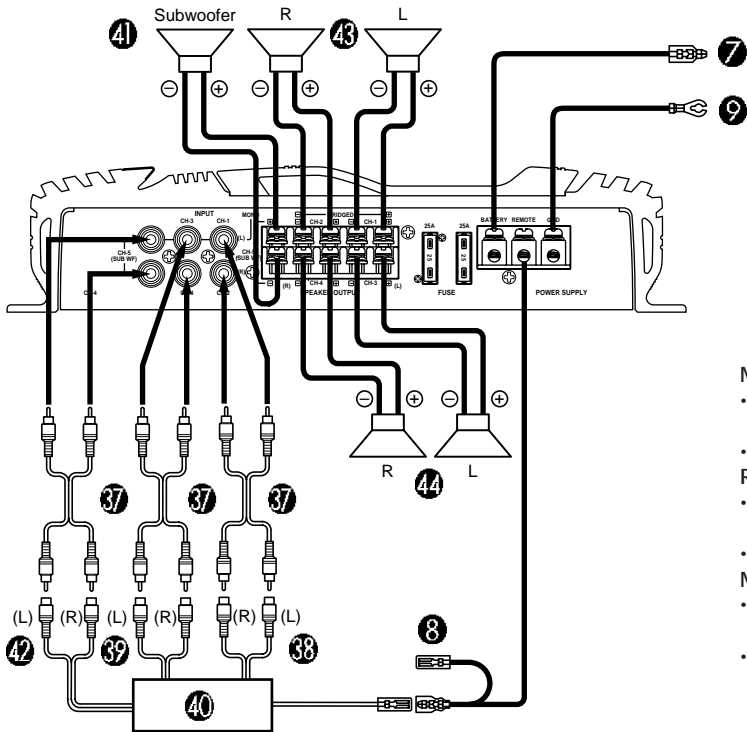

Notes:

- When not connecting the CH-5 (SUB WF), set the Input Channel Selector to the "3+4" or "1+3/2+4" position.
- MRV-F357 automatically switches the input mode.

Remarques:

- Si vous ne connectez pas le CH-5 (haut-parleur de sous-graves), réglez le commutateur sélecteur de canal d'entrée sur la position "3+4" ou "1+3/2+4".
- Le MRV-F357 change le mode d'entrée automatiquement.

Notas:

- Si no conecta el CH-5 (altavoz de frecuencias ultrabajas), ajuste el interruptor selector del canal de entrada en la posición "3+4" o "1+3/2+4".
- El MRV-F357 cambia el modo de entrada automáticamente.

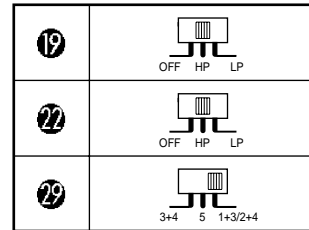
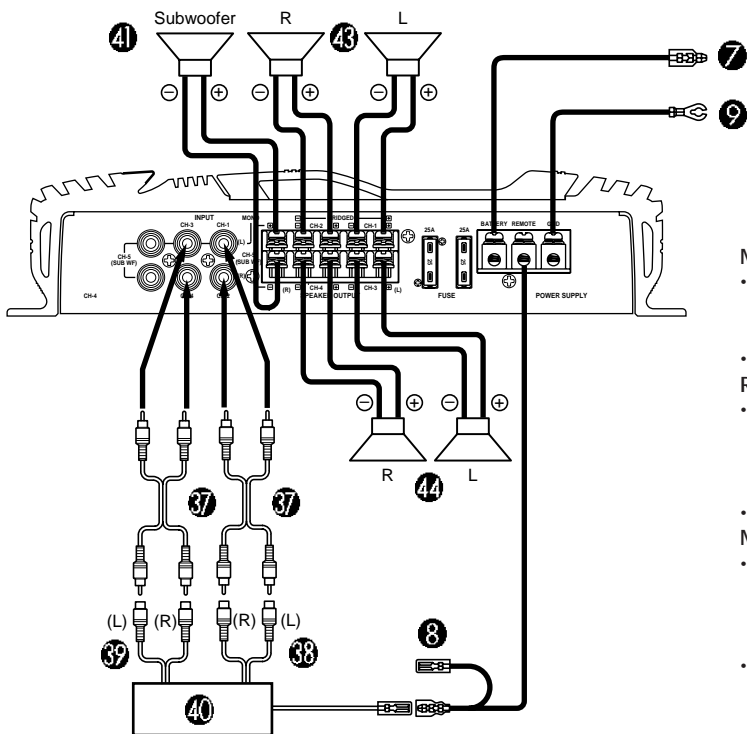

Notes:

- When the Input Channel Selector switch is set to 3 + 4, the subwoofer volume level can be adjusted with the fader on the head unit side. In this case, the volume varies with the Rear (CH-3, CH-4) channels.
- MRV-F357 automatically switches the input mode.

Remarques:

- Quand l'interrupteur sélecteur du canal d'entrée est réglé sur la position 3 + 4, le niveau de volume du haut-parleur de sous-graves peut être réglé avec l'atténuateur de l'unité principale. Dans ce cas, le volume change avec les canaux arrière (CH-3, CH-4).
- Le MRV-F357 change le mode d'entrée automatiquement.

Notas:

- Cuando el interruptor selector del canal de entrada es ajustado en la posición 3 + 4, el nivel de volumen del altavoz de frecuencias ultrabajas puede ser ajustado con el atenuador de la unidad principal. En ese caso, el volumen cambia en conexión con los canales traseros (CH-3, CH-4).
- El MRV-F357 cambia el modo de entrada automáticamente.

[English]

- 37 RCA Extension Cable (Sold Separately)
- 38 Front
- 39 Rear
- 40 Head Unit etc.
- 41 Subwoofer
- 42 Subwoofer Output
- 43 Front Speakers
- 44 Rear Speakers

[Français]

- 37 Câble de rallonge RCA (vendu séparément)
- 38 Avant
- 39 Arrière
- 40 Unité principale, etc.
- 41 Haut-parleur de sous-graves
- 42 Sortie du haut-parleur de sous-graves
- 43 Haut-parleurs avant
- 44 Haut-parleurs arrière

[Español]

- 37 Cable de extensión RCA (vendido separadamente)
- 38 Delantero
- 39 Trasero
- 40 Unidad principal, etc.
- 41 Altavoz de frecuencias ultrabajas
- 42 Salida del altavoz de frecuencias ultrabajas
- 43 Altavoces delanteros
- 44 Altavoces traseros

MRV-F357

● 4-Channel System/Système à 4 canaux/Sistema de 4 canales

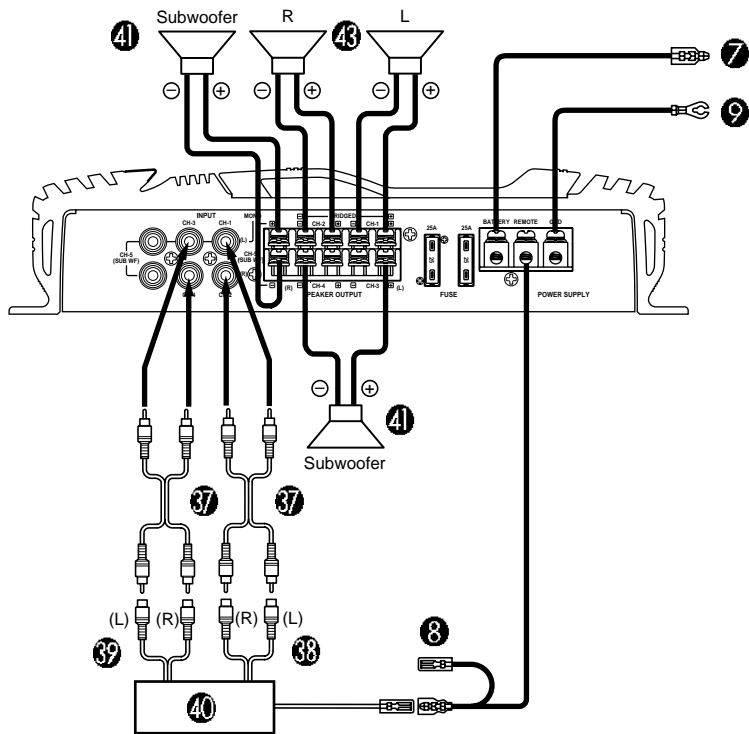

19	OFF HP LP
22	OFF HP LP
29	3+4 5 1+3/2+4

Note: MRV-F357 automatically switches the input mode.
 Remarque: Le MRV-F357 change le mode d'entrée automatiquement.
 Nota: El MRV-F357 cambia el modo de entrada automáticamente.

● 3-Channel System/Système à 3 canaux/Sistema de 3 canales

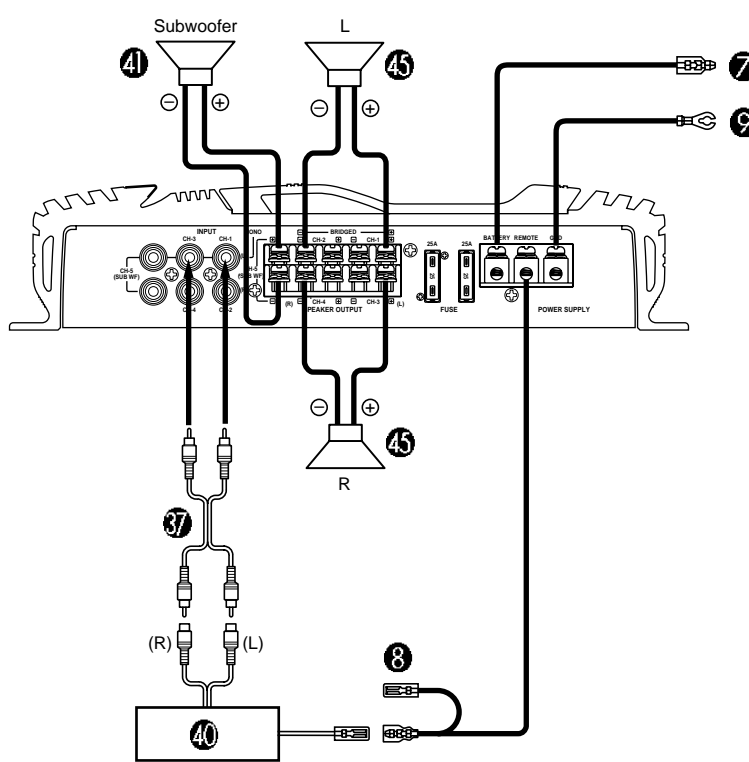

19	OFF HP LP
22	OFF HP LP
29	3+4 5 1+3/2+4

Note: MRV-F357 automatically switches the input mode.
 Remarque: Le MRV-F357 change le mode d'entrée automatiquement.
 Nota: El MRV-F357 cambia el modo de entrada automáticamente.

[English]

- 37 RCA Extension Cable (Sold Separately)
- 38 Front
- 39 Rear
- 40 Head Unit etc.
- 41 Subwoofer
- 43 Front Speakers
- 45 Speaker (Full Range)

[Français]

- 37 Câble de rallonge RCA (vendu séparément)
- 38 Avant
- 39 Arrière
- 40 Unité principale, etc.
- 41 Haut-parleur de sous-graves
- 43 Haut-parleurs avant
- 45 Haut-parleur (large bande)

[Español]

- 37 Cable de extensión RCA (vendido separadamente)
- 38 Delantero
- 39 Trasero
- 40 Unidad principal, etc.
- 41 Altavoz de frecuencias ultrabajas
- 43 Altavoces delanteros
- 45 Altavoz (gama completa)

MRV-F307

● 4-Channel System/Système à 4 canaux/Sistema de 4 canales

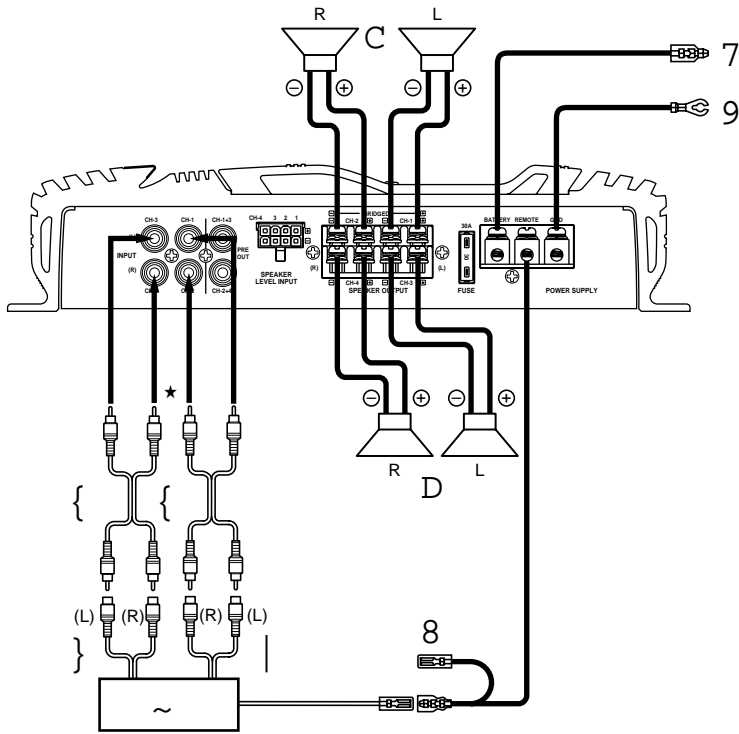

30	1 ST 1+2
19	OFF HP LP
31	3 ST 3+4
22	OFF HP LP
32	1/2 3/4 1+3/2+4

● 3-Channel System/Système à 3 canaux/Sistema de 3 canales

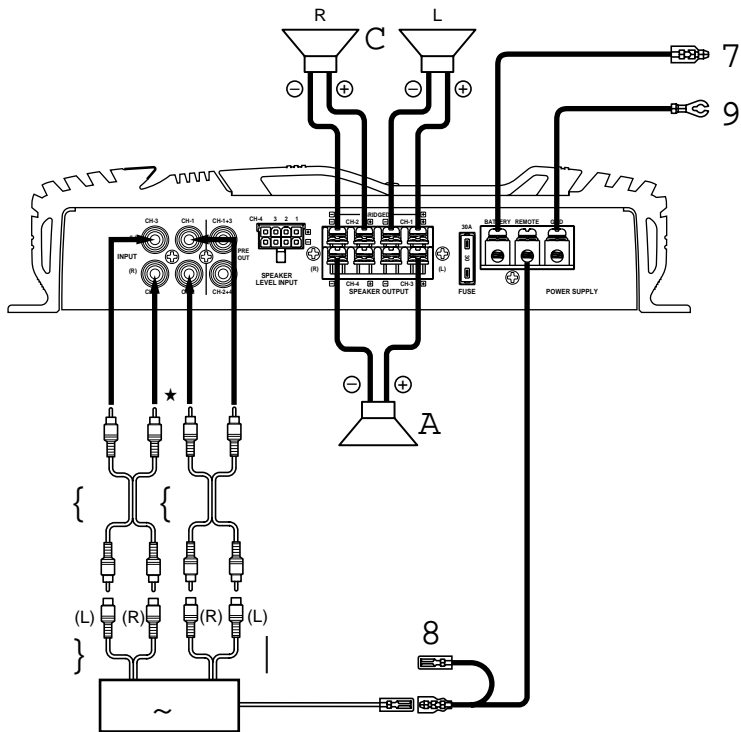

30	1 ST 1+2
19	OFF HP LP
31	3 ST 3+4
22	OFF HP LP
32	1/2 3/4 1+3/2+4

[English]

- 37 RCA Extension Cable (Sold Separately)
- 38 Front
- 39 Rear
- 40 Head Unit etc.
- 41 Subwoofer
- 43 Front Speakers
- 44 Rear Speakers

[Français]

- 37 Cable de rallonge RCA (vendu séparément)
- 38 Avant
- 39 Arrière
- 40 Unité principale, etc.
- 41 Haut-parleur de sous-graves
- 43 Haut-parleurs avant
- 44 Haut-parleurs arrière

[Español]

- 37 Cable de extensión RCA (vendido separadamente)
- 38 Delantero
- 39 Trasero
- 40 Unidad principal, etc.
- 41 Altavoz de frecuencias ultrabajas
- 43 Altavoces delanteros
- 44 Altavoces traseros

MRV-F307

● 2-Channel System/Système à 2 canaux/Sistema de 2 canales

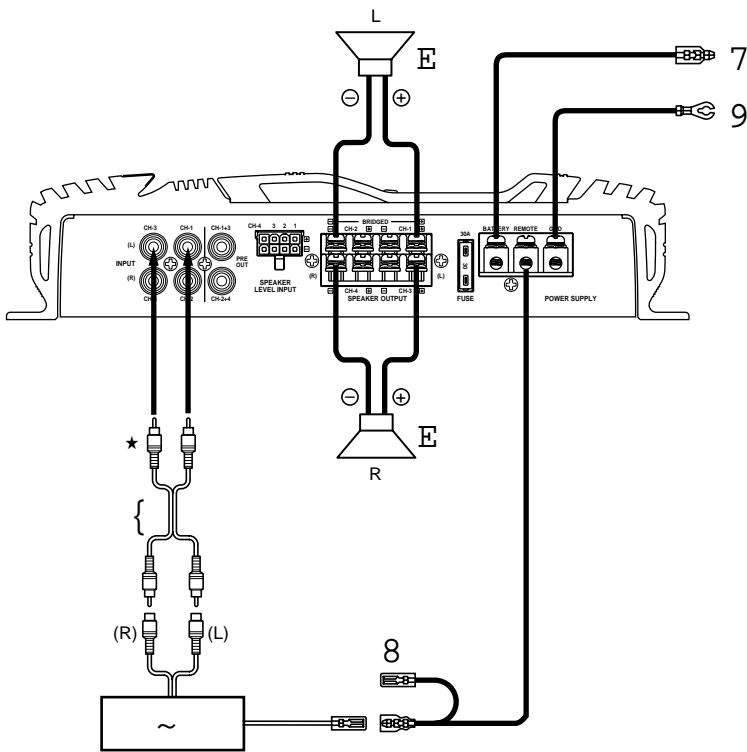

30	
19	
31	
22	
32	

● Speaker Input Leads System (4-Channel System)/Système des conducteurs d'entrée de haut-parleur (Système à 4 canaux)/Sistema de los conductores de entrada del altavoz (Sistema de 4 canales)

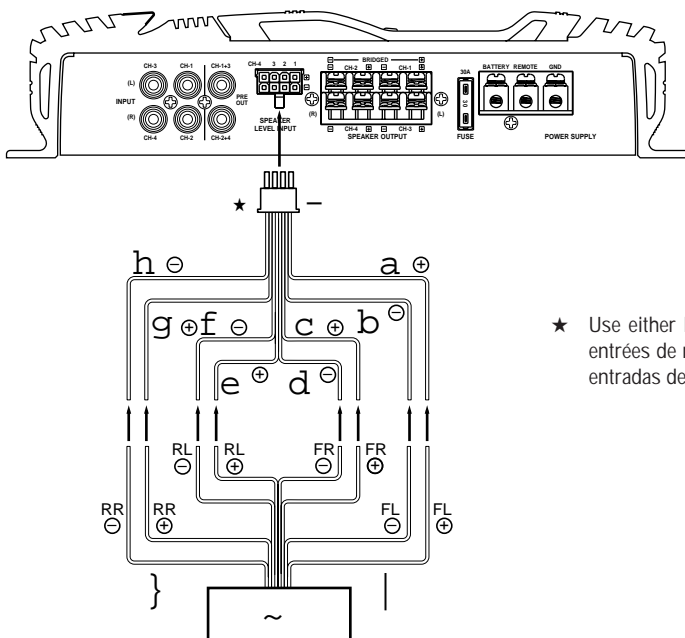

★ Use either RCA line level or speaker level inputs. Do not connect both at the same time./Utiliser les entrées de niveau de ligne RCA ou de niveau de haut-parleur. Jamais les connecter à la fois./Utilice las entradas de nivel de altavoz o de nivel de línea RCA. No conecte las dos al mismo tiempo.

[English]

- 37 RCA Extension Cable (Sold Separately)
- 38 Front
- 39 Rear
- 40 Head Unit etc.
- 45 Speaker (Full Range)

[Français]

- 37 Cable de rallonge RCA (vendu séparément)
- 38 Avant
- 39 Arrière
- 40 Unité principale, etc.
- 45 Haut-parleur (large bande)

[Español]

- 37 Cable de extensión RCA (vendido separadamente)
- 38 Delantero
- 39 Trasero
- 40 Unidad principal, etc.
- 45 Altavoz (gama completa)

MRV-T707/MRV-T407

● 2-Channel Stereo System/Système stéréo à 2 canaux/Sistema estéreo de 2 canales

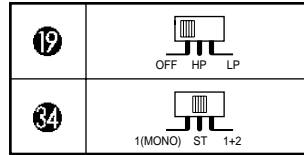
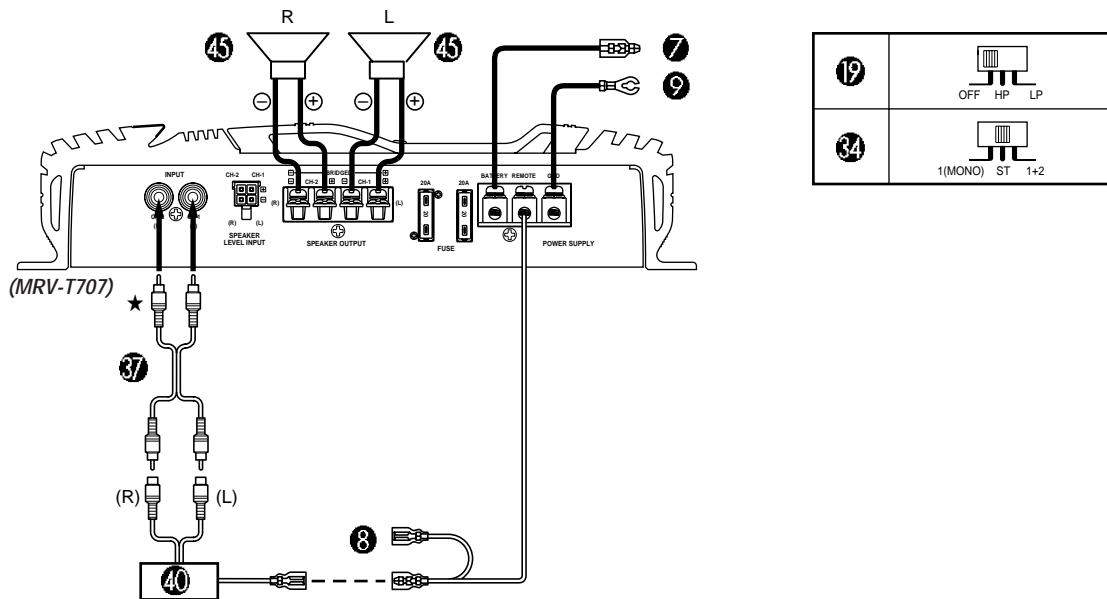

● Single Channel System/Système de canal unique/Sistema de canal único

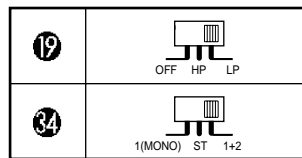
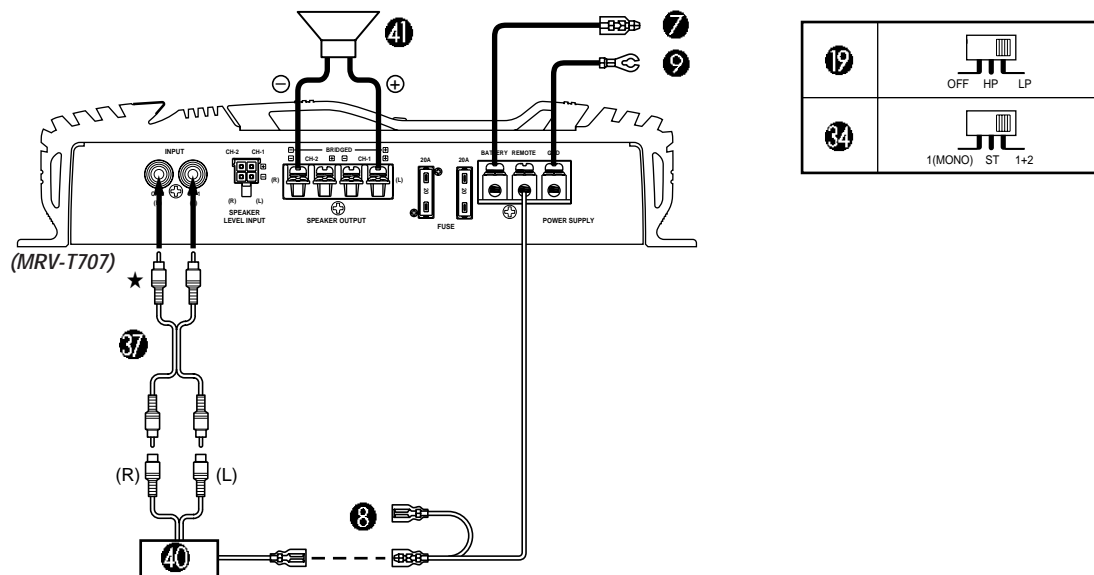

[English]

- 37 RCA Extension Cable (Sold Separately)
- 40 Head Unit, etc.
- 41 Subwoofer
- 45 Speaker (Full Range)

[Français]

- 37 Câble de rallonge RCA (vendu séparément)
- 40 Unité principale, etc.
- 41 Haut-parleur de sous-graves
- 45 Haut-parleur (large bande)

[Español]

- 37 Cable de extensión RCA (vendido separadamente)
- 40 Unidad principal, etc.
- 41 Altavoz de frecuencias ultrabajas
- 45 Altavoz (gama completa)

MRV-T707/MRV-T407

● Single Channel Stereo System/Système stéréo de canal unique/Sistema estéreo de canal único

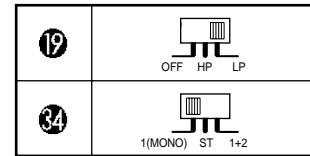
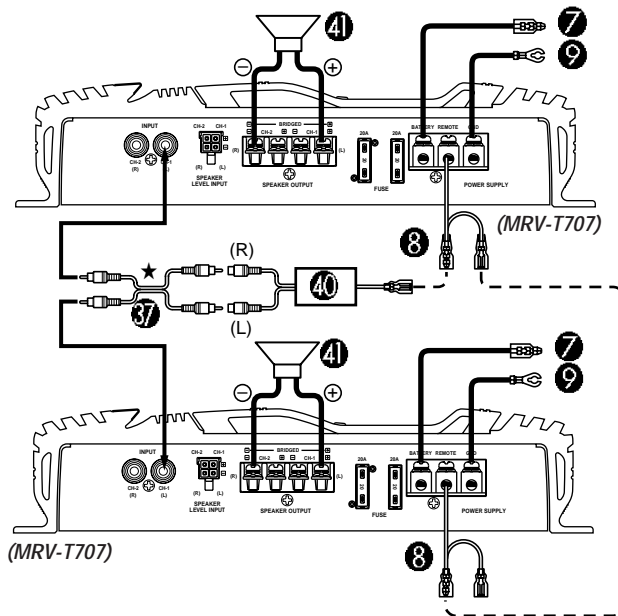

● Speaker Input Leads System/Système des conducteurs d'entrée de haut-parleur/Sistema de los conductores de entrada del altavoz

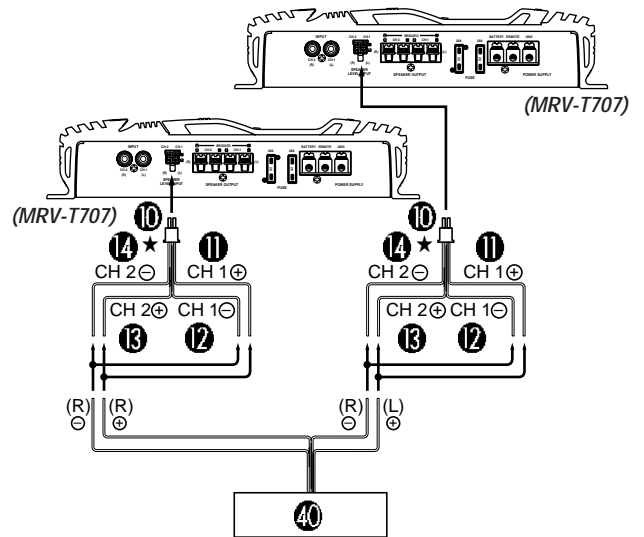
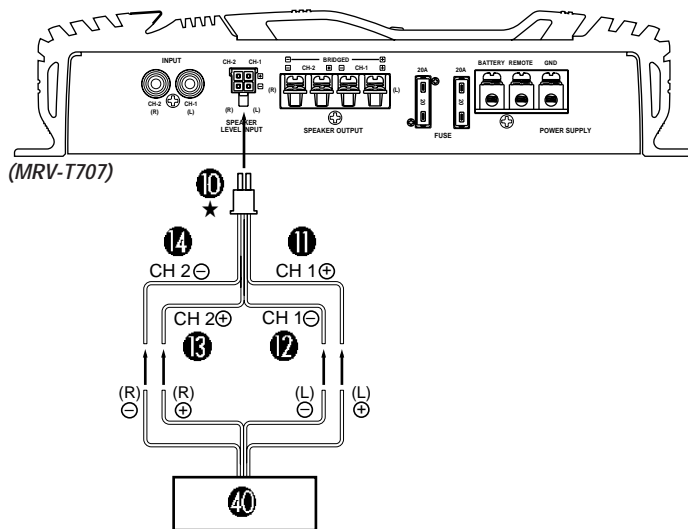

★ Use either RCA line level or speaker level inputs. Do not connect both at the same time./Utiliser les entrées de niveau de ligne RCA ou de niveau de haut-parleur. Jamais les connecter à la fois./Utilice las entradas de nivel de altavoz o de nivel de línea RCA. No conecte las dos al mismo tiempo.

[English]

- 37 RCA Extension Cable (Sold Separately)
- 40 Head Unit etc.
- 41 Subwoofer

[Français]

- 37 Câble de rallonge RCA (vendu séparément)
- 40 Unité principale, etc.
- 41 Haut-parleur de sous-graves

[Español]

- 37 Cable de extensión RCA (vendido separadamente)
- 40 Unidad principal, etc.
- 41 Altavoz de frecuencias ultrabajas

SPECIFICATIONS

Power Output: RMS Continuous Power (at 12.0V, 20 Hz to 20 kHz)

MRV-F357	
Per channel into 4 ohms (CH-1 – CH-4)	30W, 0.08% THD
Per channel into 2 ohms (CH-1 – CH-4)	40W, 0.3% THD
Bridged into 4 ohms (CH-1 – CH-4)	80W, 0.3% THD
4 ohms (CH-5)	100W, 0.3% THD
MRV-F307	
Per channel into 4 ohms	30W, 0.08% THD
Per channel into 2 ohms	40W, 0.3% THD
Bridged into 4 ohms	80W, 0.3% THD
MRV-T707	
Per channel into 4 ohms	70W, 0.08% THD
Per channel into 2 ohms	120W, 0.3% THD
Bridged into 4 ohms	240W, 0.3% THD
MRV-T407	
Per channel into 4 ohms	40W, 0.08% THD
Per channel into 2 ohms	75W, 0.3% THD
Bridged into 4 ohms	150W, 0.3% THD

Power Output: RMS Continuous Power (at 14.4V, 20 Hz to 20 kHz)

MRV-F357	
Per channel into 4 ohms (CH-1 – CH-4)	50W, 0.08% THD
Per channel into 2 ohms (CH-1 – CH-4)	60W, 0.3% THD
Bridged into 4 ohms (CH-1 – CH-4)	120W, 0.3% THD
4 ohms (CH-5)	150W, 0.3% THD
MRV-F307	
Per channel into 4 ohms	50W, 0.08% THD
Per channel into 2 ohms	60W, 0.3% THD
Bridged into 4 ohms	120W, 0.3% THD
MRV-T707	
Per channel into 4 ohms	100W, 0.08% THD
Per channel into 2 ohms	170W, 0.3% THD
Bridged into 4 ohms	340W, 0.3% THD
MRV-T407	
Per channel into 4 ohms	60W, 0.08% THD
Per channel into 2 ohms	100W, 0.3% THD
Bridged into 4 ohms	200W, 0.3% THD

Max. Power (at 14.4V)

MRV-F357	
Per channel into 4 ohms (CH-1 – CH-4)	90W
Bridged into 4 ohms (CH-1 – CH-4)	240W
4 ohms (CH-5)	300W
MRV-F307	
Per channel into 4 ohms	90W
Bridged into 4 ohms	240W
MRV-T707	
Per channel into 4 ohms	225W
Bridged into 4 ohms	600W
MRV-T407	
Per channel into 4 ohms	140W
Bridged into 4 ohms	400W
Frequency Response	10 Hz to 50 kHz (+0, -1 dB)
Signal-to-Noise Ratio (referenced to rated power)	100 dBA
Slew factor	Greater than 5
Input Sensitivity (for rated power output)	200mV to 4.0V (1.0V at center detent)
Input Impedance	Line in: 10k ohms/ Speaker in: 15 ohms
Speaker Impedance	4 or 2 ohms (Stereo), 4 ohms (Bridged)

Active Dividing Network Frequency and

Slope	50 to 200 Hz, 12 dB per octave
Power Requirement	11 – 16V DC Negative Ground
Dimensions (W x H x D)	
MRV-F307, MRV-T707	260mm x 60mm x 270mm (10-1/4" x 2-3/8" x 10-5/8")
MRV-F357	260mm x 60mm x 400mm (10-1/4" x 2-3/8" x 15-5/8")
MRV-T407	260mm x 60mm x 180mm (10-1/4" x 2-3/8" x 7-1/8")
Weight	
MRV-F357	6.2 kg (13 lbs. 10 oz)
MRV-F307	4.3 kg (9 lbs. 7 oz)
MRV-T707	4.4 kg (9 lbs. 11 oz)
MRV-T407	3.0 kg (6 lbs. 9 oz)

NOTE:

For product improvement, specifications and design are subject to change without notice.

SPECIFICATIONS

Sortie de puissance: Puissance continue RMS (à 12,0V, 20 Hz à 20 kHz)

MRV-F357	
Par canal à 4 ohms (CH-1 – CH-4)	30W, 0,08% DHT
Par canal à 2 ohms (CH-1 – CH-4)	40W, 0,3% DHT
En pont à 4 ohms (CH-1 – CH-4)	80W, 0,3% DHT
4 ohms (CH-5)	100W, 0,3% DHT
MRV-F307	
Par canal à 4 ohms	30W, 0,08% DHT
Par canal à 2 ohms	40W, 0,3% DHT
En pont à 4 ohms	80W, 0,3% DHT
MRV-T707	
Par canal à 4 ohms	70W, 0,08% DHT
Par canal à 2 ohms	120W, 0,3% DHT
En pont à 4 ohms	240W, 0,3% DHT
MRV-T407	
Par canal à 4 ohms	40W, 0,08% DHT
Par canal à 2 ohms	75W, 0,3% DHT
En pont à 4 ohms	150W, 0,3% DHT

Sortie de puissance: Puissance continue RMS (à 14,4V, 20 Hz à 20 kHz)

MRV-F357	
Par canal à 4 ohms (CH-1 – CH-4)	50W, 0,08% DHT
Par canal à 2 ohms (CH-1 – CH-4)	60W, 0,3% DHT
En pont à 4 ohms (CH-1 – CH-4)	120W, 0,3% DHT
4 ohms (CH-5)	150W, 0,3% DHT
MRV-F307	
Par canal à 4 ohms	50W, 0,08% DHT
Par canal à 2 ohms	60W, 0,3% DHT
En pont à 4 ohms	120W, 0,3% DHT
MRV-T707	
Par canal à 4 ohms	100W, 0,08% DHT
Par canal à 2 ohms	170W, 0,3% DHT
En pont à 4 ohms	340W, 0,3% DHT
MRV-T407	
Par canal à 4 ohms	60W, 0,08% DHT
Par canal à 2 ohms	100W, 0,3% DHT
En pont à 4 ohms	200W, 0,3% DHT

Puissance max. (à 14,4V)

MRV-F357	
Par canal à 4 ohms (CH-1 – CH-4)	90W
En pont à 4 ohms (CH-1 – CH-4)	240W
4 ohms (CH-5)	300W
MRV-F307	
Par canal à 4 ohms	90W
En pont à 4 ohms	240W
MRV-T707	
Par canal à 4 ohms	225W
En pont à 4 ohms	600W
MRV-T407	
Par canal à 4 ohms	140W
En pont à 4 ohms	400W
Réponse de fréquence	10 Hz à 50 kHz (+0, -1 dB)
Rapport signal/bruit (par rapport à la puissance nominale)	100 dBA
Facteur de saut	Plus que 5
Sensibilité d'entrée (pour la sortie de puissance nominale)	200mV à 4,0V (1,0V à la position centrale)
Impédance d'entrée	Entrée de ligne: 10k ohms/ Entrée de haut-parleur: 15 ohms
Impédance de haut-parleur	4 ou 2 ohms (Stéréo), 4 ohms (En pont)

Fréquence et pente du diviseur de

fréquence active	50 à 200 Hz, 12 dB/octave
Alimentation nécessaire	11 – 16V CC à la terre négative

Dimensions (L x H x P)

MRV-F307, MRV-T707	260mm x 60mm x 270mm (10-1/4" x 2-3/8" x 10-5/8")
MRV-F357	260mm x 60mm x 400mm (10-1/4" x 2-3/8" x 15-5/8")
MRV-T407	260mm x 60mm x 180mm (10-1/4" x 2-3/8" x 7-1/8")

Poids

MRV-F357	6,2 kg (13 li. 10 on.)
MRV-F307	4,3 kg (9 li. 7 on.)
MRV-T707	4,4 kg (9 li. 11 on.)
MRV-T407	3,0 kg (6 li. 9 on.)

REMARQUE:

Afin d'améliorer ce produit, les spécifications et la conception sont sujettes à des modifications sans préavis.

ESPECIFICACIONES

Salida de potencia: Potencia continua RMS (a 12,0V, de 20 Hz a 20 kHz)

MRV-F357	
Por canal en 4 ohmios (CH-1 – CH-4)	30W, 0,08% DAT
Por canal en 2 ohmios (CH-1 – CH-4)	40W, 0,3% DAT
Ponteado en 4 ohmios (CH-1 – CH-4)	80W, 0,3% DAT
4 ohmios (CH-5)	100W, 0,3% DAT
MRV-F307	
Por canal en 4 ohmios	30W, 0,08% DAT
Por canal en 2 ohmios	40W, 0,3% DAT
Ponteado en 4 ohmios	80W, 0,3% DAT
MRV-T707	
Por canal en 4 ohmios	70W, 0,08% DAT
Por canal en 2 ohmios	120W, 0,3% DAT
Ponteado en 4 ohmios	240W, 0,3% DAT
MRV-T407	
Por canal en 4 ohmios	40W, 0,08% DAT
Por canal en 2 ohmios	75W, 0,3% DAT
Ponteado en 4 ohmios	150W, 0,3% DAT

Salida de potencia: Potencia continua RMS (a 14,4V, de 20 Hz a 20 kHz)

MRV-F357	
Por canal en 4 ohmios (CH-1 – CH-4)	50W, 0,08% DAT
Por canal en 2 ohmios (CH-1 – CH-4)	60W, 0,3% DAT
Ponteado en 4 ohmios (CH-1 – CH-4)	120W, 0,3% DAT
4 ohmios (CH-5)	150W, 0,3% DAT
MRV-F307	
Por canal en 4 ohmios	50W, 0,08% DAT
Por canal en 2 ohmios	60W, 0,3% DAT
Ponteado en 4 ohmios	120W, 0,3% DAT
MRV-T707	
Por canal en 4 ohmios	100W, 0,08% DAT
Por canal en 2 ohmios	170W, 0,3% DAT
Ponteado en 4 ohmios	340W, 0,3% DAT
MRV-T407	
Por canal en 4 ohmios	60W, 0,08% DAT
Por canal en 2 ohmios	100W, 0,3% DAT
Ponteado en 4 ohmios	200W, 0,3% DAT

Potencia máxima (a 14,4V)

MRV-F357	
Por canal en 4 ohmios (CH-1 – CH-4)	90W
Ponteado en 4 ohmios (CH-1 – CH-4)	240W
4 ohmios (CH-5)	300W
MRV-F307	
Por canal en 4 ohmios	90W
Ponteado en 4 ohmios	240W
MRV-T707	
Por canal en 4 ohmios	225W
Ponteado en 4 ohmios	600W
MRV-T407	
Por canal en 4 ohmios	140W
Ponteado en 4 ohmios	400W
Respuesta de frecuencia	10 Hz a 50 kHz (+0, -1 dB)
Relación señal/ruido (con referencia a la potencia nominal)	100 dBA
Factor de torsión	Mayor que 5
Sensibilidad de entrada (para salida de potencia nominal)	200mV a 4,0V (1,0V en el punto central)
Impedancia de entrada	Entrada de línea: 10k ohmios/ Entrada del altavoz: 15 ohmios
Impedancia de altavoz	4 o 2 ohmios (Estéreo), 4 ohmios (En puente)

Frecuencia y pendiente del filtro divisor

de frecuencia	50 a 200 Hz, 12 dB por octava
Requisito de potencia	11 – 16V CC con conexión negativa a tierra

Dimensiones (An. x Al. x Pr.)

MRV-F307, MRV-T707	260mm x 60mm x 270mm
MRV-F357	260mm x 60mm x 400mm
MRV-T407	260mm x 60mm x 180mm

Peso

MRV-F357	6,2 kg
MRV-F307	4,3 kg
MRV-T707	4,4 kg
MRV-T407	3,0 kg

NOTA:

Con el propósito de introducir mejoras, las especificaciones y el diseño del producto están sujetos a cambios sin previo aviso.

SERVICE CARE

IMPORTANT NOTICE

This Amplifier has been type tested and found to comply with the limits for a Class B computing device in accordance with the specifications in Subpart J of Part 15 of FCC Rules. This equipment generates and uses radio frequency energy, and it must be installed and used properly in accordance with the manufacturer's instructions.

SERIAL NUMBER: _____
 INSTALLATION DATE: _____
 INSTALLATION TECHNICIAN: _____
 PLACE OF PURCHASE: _____

IMPORTANT

Please record the serial number of your unit in the space provided here and keep it as a permanent record. The serial number plate is located on the rear of the unit.

ACCESSORIES

- Self-Tapping Screw (M4 x 14) 4
- Hexagon Screw (M5 x 6) 3
- Hexagon Wrench (for M5) 1
- Fuse
 - 25A amp fuse (MRV-F357) 2
 - 30A amp fuse (MRV-F307) 1
 - 20A amp fuse (MRV-T707) 2
 - 25A amp fuse (MRV-T407) 1
- Insulation Tube (for Power Supply/
for Speaker Output) 1 set
- Speaker Input Lead
(Except for MRV-F357) 1

SOINS PRATIQUES

AVIS IMPORTANT

Cet amplificateur a été testé et est conforme aux limites des dispositifs informatiques de catégorie B, conformément aux règlements du FCC, section 15, sous-section J. Ce matériel produit et utilise des hautes fréquences radio et doit être installé et utilisé conformément aux directives du fabricant.

NUMERO DE SERIE: _____
 DATE D'INSTALLATION: _____
 INSTALLATEUR: _____
 LIEU D'ACHAT: _____

IMPORTANT

Enregistrer le numéro de série de l'appareil dans l'espace prévu ici et le conserver en permanence. La plaque de numéro de série est située à l'arrière de l'appareil.

ACCESSOIRES

- Vis autotaraudeuse (M4 x 14) 4
- Vis à six pans (M5 x 6) 3
- Clé hexagonale (pour M5) 1
- Fusible
 - Fusible de 25A (MRV-F357) 2
 - Fusible de 30A (MRV-F307) 1
 - Fusible de 20A (MRV-T707) 2
 - Fusible de 25A (MRV-T407) 1
- Tube d'isolation (pour alimentation/
pour la sortie de haut-parleur) 1 jeu
- Conducteur d'entrée de haut-parleur
(Excepté le MRV-F357) 1

CUIDADOS PRACTICOS

AVISO IMPORTANTE

Este amplificador ha sido probado y es conforme con los límites de los dispositivos informáticos de categoría B, según la regulación de FCC, sección 15, subsección J. Este equipo produce y utiliza altas frecuencias radio y debe ser instalado y utilizado según las instrucciones del fabricante.

NUMERO DE SERIE: _____
 FECHA DE INSTALACION: _____
 TECNICO: _____
 LUGAR DE ADQUISICION: _____

IMPORTANTE

Anote el número de serie de su unidad en el espacio proporcionado aquí, y consérvelo como un registro permanente. La placa con el número de serie está ubicada en la parte posterior de la unidad.

ACCESORIOS

- Tornillo autorroscante (M4 x 14) 4
- Tornillo hexagonal (M5 x 6) 3
- Llave hexagonal (para M5) 1
- Fusible
 - Fusible de 25A (MRV-F357) 2
 - Fusible de 30A (MRV-F307) 1
 - Fusible de 20A (MRV-T707) 2
 - Fusible de 20A (MRV-T407) 1
- Tubo de aislamiento (para la alimentación/
para la salida de altavoz) 1 juego
- Cable de entrada de altavoz
(Excepto para el MRV-F357) 1



ALPINE ELECTRONICS, INC.
 Tokyo office: 1-1-8 Nishi Gotanda,
 Shinagawa-ku, Tokyo 141-8501, Japan
 Tel.: (03) 3494-1101

ALPINE ELECTRONICS OF AMERICA, INC.
 19145 Gramercy Place, Torrance,
 California 90501, U.S.A.
 Tel.: 1-800-ALPINE-1 (1-800-257-4631)

ALPINE ELECTRONICS OF CANADA, INC.
 Suite 203, 7300 Warden Ave. Markham,
 Ontario L3R 9Z6, Canada
 Tel.: 1-800-ALPINE-1 (1-800-257-4631)

Jook Jin Won Saek
 Print Co.
 109, Cho-dong,
 Jung-gu,
 Seoul, Korea

ALPINE ELECTRONICS OF AUSTRALIA PTY. LTD.
 6-8 Fiveways Boulevard Keysborough,
 Victoria 3173, Australia
 Tel.: (03) 9769-0000

ALPINE ELECTRONICS GmbH
 Kreuzerkamp 7-11 40878 Ratingen,
 Germany
 Tel.: 02102-45 50

ALPINE ITALIA S.P.A.
 Via C. Colombo 8, 20090 Trezzano Sul
 Naviglio MI, Italy
 Tel.: 02-48 47 81

ALPINE ELECTRONICS FRANCE S.A.R.L.
 (RCS PONTOISE B 338 101 280)
 98, Rue De La Belle Etoile, Z.I. Paris Nord II
 B.P. 50016 F-95945, Roissy,
 Charles de Gaulle Cedex, France
 Tel.: 01-48 63 89 89

ALPINE ELECTRONICS OF U. K., LTD.
 13 Tanners Drive, Blakelands,
 Milton Keynes MK14 5BU, U.K.
 Tel.: 01908-61 15 56

ALPINE ELECTRONICS DE ESPAÑA, S.A.
 Portal De Gamarra 36, Pabellón 32
 01013 Vitoria (Alava) - Apdo. 133, Spain
 Tel.: 34-45-283588

Designed by ALPINE Japan
 Printed in Korea (S)
 68P01149K68-0

Free Manuals Download Website

<http://myh66.com>

<http://usermanuals.us>

<http://www.somanuals.com>

<http://www.4manuals.cc>

<http://www.manual-lib.com>

<http://www.404manual.com>

<http://www.luxmanual.com>

<http://aubethermostatmanual.com>

Golf course search by state

<http://golfingnear.com>

Email search by domain

<http://emailbydomain.com>

Auto manuals search

<http://auto.somanuals.com>

TV manuals search

<http://tv.somanuals.com>