

SPX-107R / SPX-137R / SPX-177R

COMPONENT 2-WAY SPEAKER SYSTEM • SYSTÈME DE HAUT-PARLEURS 2 VOIES

SPX-17MB

MIDBASS SPEAKER SYSTEM • SYSTÈME À HAUT-PARLEURS DE GRAVES MOYENNES

OWNER'S MANUAL

Please read before using this equipment

MANUEL DE L'UTILISATEUR

Veuillez lire le présent manuel avant la mise en service du matériel

ALPINE ELECTRONICS, INC.

Tokyo office ; 1-1-8 Nishi Gotanda,
Shinagawa-ku, Tokyo 141-8501, Japan
Tel.: (03) 3494-1101

ALPINE ELECTRONICS OF AMERICA, INC.

19145 Gramercy Place, Torrance,
California 90501, U.S.A.
Tel.: 1-800-ALPINE1 (1-800-257-4631)
1-888-NAV-HELP (1-888-628-4357)

ALPINE ELECTRONICS OF CANADA, INC.

Suite 203, 7300 Warden Ave. Markham, Ontario
L3R 9Z6, Canada
Tel.: 1-800-ALPINE1 (1-800-257-4631)

ALPINE ELECTRONICS OF AUSTRALIA PTY. LTD.

6-8 Fiveways Boulevard Keysborough Victoria 3173,
Australia
Tel.: (03) 9769-0000

ALPINE ELECTRONICS GmbH

Frankfurter Ring 117, 80807 München
Germany
Tel.: 089-32 42 640

ALPINE ITALIA S.p.A.

Via C.Colombo 8, 20090 Trezzano
Sul Naviglio MI, Italy
Tel.: 02-48 47 81

ALPINE ELECTRONICS FRANCE S.A.R.L.

98, Rue De La Belle Etoile, Z.I. Paris Nord II B.P.50016
F-95945, Roissy, Charles De Gaulle Cedex, France
Tel.: 01-48 63 89 89

ALPINE ELECTRONICS OF U.K., LTD.

13 Tanners Drive, Blakelands,
Milton keynes MK14 5BU, U.K.
Tel.: 01908-61 15 56

ALPINE ELECTRONICS DE ESPAÑA, S.A.

Portal De Gamarra 36, Pabollón 32
01013 Vitoria(Alava)-Apdo. 133, Spain
Tel.: 34-45-283588

⚠ Points to Observe for Safe Usage

- Read this manual carefully before starting operation and use this system safely. We cannot be responsible for problems resulting from failure to observe the instructions in this manual.
- This manual uses various pictorial displays to show how to use this product safely and to avoid harm to yourself and others and damage to your property. Here is what these pictorial displays mean. Understanding them is important for reading this manual.

• Meaning of displays

⚠ Warning	This label is intended to alert the user to the presence of important operating instructions. Failure to heed the instructions will result in severe injury or death.
⚠ Caution	This label is intended to alert the user to the presence of important operating instructions. Failure to heed the instructions can result in injury or material damage.

⚠ Warning

DO NOT DISASSEMBLE OR ALTER. Doing so may lead to accident, fire or electric shock.

KEEP SMALL ARTICLES OUT OF THE REACH OF CHILDREN. If swallowed, consult a physician immediately.

USE ONLY VEHICLES WITH A 12 VOLT NEGATIVE (-) GROUND. Check with your dealer if you are not sure. Failure to do so may result in fire or electric shock.

BEFORE WIRING, DISCONNECT THE CABLE FROM THE NEGATIVE (-) BATTERY TERMINAL. Failure to do so may result in electric shock or injury due to electrical shorts.

DO NOT INSTALL IN LOCATIONS WHICH MIGHT HINDER VEHICLE OPERATION OR CREATE HAZARDS FOR VEHICLE OCCUPANTS. Doing so may obstruct forward vision or hamper movement.

DO NOT CONTACT, DAMAGE OR OBSTRUCT PIPES, FLUID LINES OR WIRING WHEN DRILLING HOLES. Failure to take such precautions may result in fire or cause an accident or injuries.

HALT USE IMMEDIATELY IF A PROBLEM APPEARS. When problems occur such as a lack of sound or video, foreign objects inside the unit, smoke coming out, or noxious odors, stop use immediately and contact the dealer where you bought the equipment. Failure to do so may result in an accident or injury.

MAKE THE CORRECT CONNECTIONS. Failure to do so may cause fire or accident to occur.

ARRANGE THE WIRING SO IT IS NOT CRIMPED OR PINCHED. Route the cables and wiring so as not to be crimped by moving parts or make contact with sharp or pointed spots which might damage the wiring. Failure to do so may cause failure of unit or vehicle.

DO NOT USE THIS EQUIPMENT FOR PURPOSES OTHER THAN STATED FOR THE VEHICLE. Failure to do so may result in electric shock or injury.

HAVE THE WIRING AND INSTALLATION DONE BY EXPERTS. The wiring and installation of this unit requires special technical skill and experience. To ensure safety, always contact the dealer where you purchased this unit to have the work done.

⚠ Caution

USE SPECIFIED ACCESSORY PARTS AND INSTALL THEM SECURELY. Use of other than designated parts may damage this unit internally or may not securely install the unit in place as parts that come loose may create hazards.

DO NOT INSTALL IN LOCATIONS WITH HIGH MOISTURE OR DUST. A high incidence of moisture or dust that penetrates into this unit may cause smoke or fire.

⚠ Points à respecter pour une utilisation sûre

- Lire attentivement ce manuel avant de commencer l'opération et utiliser le système en toute sécurité. 'Nous dégageons toute responsabilité des problèmes résultant du non-respect des instructions décrites dans ce manuel.
- Ce manuel emploie des avertissements accompagnés de symboles pour montrer comment utiliser l'appareil en toute sécurité, éviter d'exposer quiconque aux dangers et éviter d'endommager des biens. Il importe que vous connaissiez le sens de ces avertissements pour comprendre le manuel.

• Signification des avertissements:

⚠ Avis	Prévient l'utilisateur de la présence d'instructions importantes. Si ces instructions ne sont pas suivies, des blessures graves ou mortelles risquent d'être occasionnées.
⚠ Attention	Prévient l'utilisateur de la présence d'instructions importantes. Si ces instructions ne sont pas suivies, des blessures ou des dommages matériels risquent d'être occasionnés.

⚠ Avis

NE PAS DÉMONTER NI MODIFIER. Il y a un risque d'accident, d'incendie ou de choc électrique.

NE PAS LAISSER DE PETITES PIÈCES À PORTÉE DES ENFANTS. En cas d'ingestion, consultez immédiatement un médecin.

UTILISEZ LE SYSTÈME UNIQUEMENT DANS DES VOITURES AYANT UNE MASSE NÉGATIVE (-) DE 12 VOLTS. Vérifiez avec votre revendeur en cas de doute. Le non-respect de cette précaution risque de provoquer un incendie ou un choc électrique.

AVANT LE CÂBLAGE, DÉBRANCHER LE CÂBLE DE LA BORNE NÉGATIVE (-) DE LA BATTERIE. Le non-respect de cette précaution risque de provoquer un choc électrique ou des blessures dues à des courts-circuits électriques.

NE PAS INSTALLER À UN ENDROIT RISQUANT DE GÊNER LA CONDUITE OU POTENTIELLEMENT DANGEREUX POUR LES OCCUPANTS DU VÉHICULE. Éviter de bloquer la vue vers l'avant et de gêner les mouvements.

NE PAS TOUCHER, ENDOMMAGER OU BOUCHER LES TUYAUX, CONDUITES OU CÂBLES LORSQUE VOUS PERCEZ DES TROUS. Il y a un risque d'incendie, d'accident ou de blessures.

EN CAS DE PROBLÈME, CESSEZ IMMÉDIATEMENT L'UTILISATION. Si un problème se présente (absence de son ou d'image, objet tombé dans l'appareil, dégagement de fumée ou d'odeurs novices), cessez immédiatement l'utilisation et contactez le revendeur. Il y a un risque d'accident ou de blessure.

DISPOSEZ LE CÂBLAGE DE MANIÈRE À ÉVITER LES PLIS ET LES PINCEMENTS.

DISPOSEZ LE CÂBLAGE DE SORTE QU'IL NE SOIT PAS VRILLE OU PLIÉ. Acheminez les câbles et les fils de sorte qu'ils ne soient pas pliés par des pièces mobiles ou qu'ils n'entrent pas en contact avec des pointes tranchantes ou pointus qui risquent d'endommager le câblage. Sinon l'appareil ou le véhicule risquent de ne pas fonctionner comme il faut.

NE PAS UTILISER L'APPAREIL DANS D'AUTRES BUTS QUE CEUX ÉNONCÉS. Il y a un risque de choc électrique ou de blessure.

CONFIEZ LE CÂBLAGE ET L'INSTALLATION À DES PROFESSIONNELS. Le câblage et l'installation de cet appareil nécessitent une compétence et une expérience techniques confirmées. Afin de garantir la sécurité, contactez toujours le revendeur auprès duquel vous avez acheté l'appareil pour lui confier les travaux à faire.

⚠ Attention

UTILISER LES ACCESSOIRES SPÉCIFIÉS ET LES INSTALLER CORRECTEMENT. L'utilisation d'autres pièces non désignées risque de provoquer des dommages à l'intérieur de l'appareil ou son installation risque de ne pas être faite correctement, et les pièces desserrées peuvent provoquer des dangers.

NE PAS INSTALLER À UN ENDROIT TRÈS HUMIDE OU POUSSIÉREUX. L'humidité ou la poussière qui pénétrerait dans l'appareil en grande quantité pourrait causer un dégagement de fumée ou un incendie.

System Contents / Contenu du système

Woofers / Haut-parleur de graves

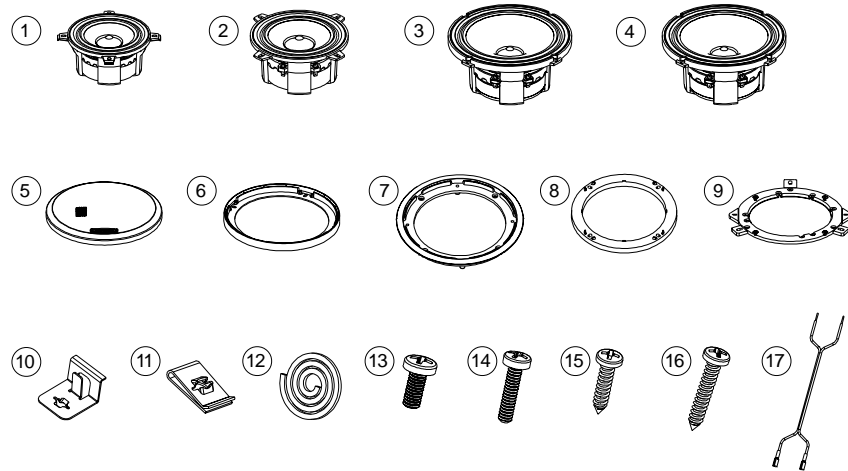

	SPX-107R	SPX-137R	SPX-177R	SPX-17MB
1 4" (10cm) Woofer / H.-p. de graves 4 po (10 cm)	x2	-	-	-
2 5 1/4" (13cm) Woofer / H.-p. de graves 5,25 po (13 cm)	-	x2	-	-
3 6 1/2" (16cm) Woofer / H.-p. de graves 6,5 po (16 cm)	-	-	x2	-
4 6 1/2" (16cm) Midbass / H.-p. de graves moyennes 6,5 po (16 cm)	-	-	-	x2
5 Grille / Grille	x2	x2	x2	x2
6 Grille Ring / Collier da la grille	x2	x2	x2	x2
7 Flush Grille Ring / Collier de grille à niveau	x2	x2	x2	x2
8 Spacer / Anneau d'espacement	-	x2	x2	x2
9 Adapter / Adaptateur	-	-	x2	x2
10 Flush Grille Ring Clamp / Patte de grille à niveau	x8	x8	x8	x8
11 Speed Clip / Attache	x8	x8	x8	x8
12 Gasket Tape / Cordon isolant	x2	x2	x2	x2
13 Screw M4x10mm / Vis M4 x 10 mm	-	-	x8	x8
14 Screw M4x18mm / Vis M4 x 18 mm	-	-	x8	x8
15 Screw st4.2x19mm / Vis st4,2 x 19 mm	x8	x8	x8	x8
16 Screw st4.2x25mm / Vis st4,2 x 25 mm	x8	x8	x8	x8
17 16ga wire (2m) / Fil calibre 16 (2 m)	x2	x2	x2	x2

Tweeter / Haut-parleur d'aiguës

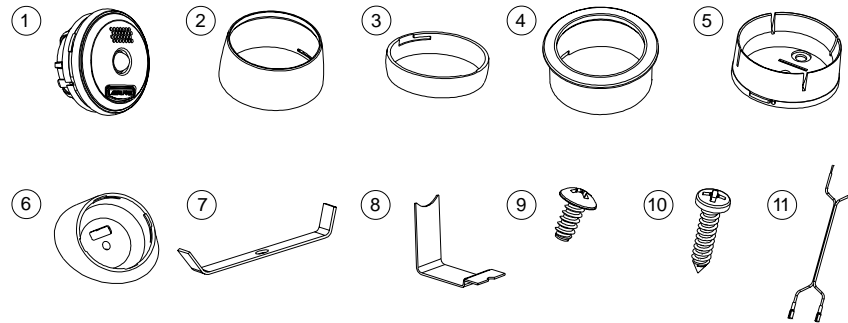

1 1" (28mm) Tweeter / 1po (28mm) h.-p. d'aiguës	x2	x2	x2	-
2 Swivel-Surface Cup / Embase en surface pivotante	x2	x2	x2	-
3 Swivel Ring / Collier pivotant	x2	x2	x2	-
4 Swivel-Flush Cup / Embase à niveau pivotante	x2	x2	x2	-
5 Swivel retention Cup / Embase de maintien pivotante	x2	x2	x2	-
6 Flush-Angle Housing / Embase tronquée à niveau	x2	x2	x2	-
7 Flush-Angle Bracket / Attache de montage tronqué à niveau	x2	x2	x2	-
8 Mounting Clip / Attache de montage	x4	x4	x4	-
9 Screw st4.2x9.5mm / Vis st4,2 x 9,5 mm	x2	x2	x2	-
10 Screw st4.2x19mm / Vis st4,2 x 19 mm	x4	x4	x4	-
11 18ga wire (2m) / Fil calibre 18 (2 m)	x2	x2	x2	-

Crossover Network / Filtre



1 Crossover Network / Filtre de voies	x2	x2	x2	x2
2 Screw st4.2x19mm / Vis st4,2 x 19 mm	x6	x6	x6	x6
3 Connection Jumper / Cavalier de connexion	x8	x8	x8	x6

Tabel of Contents

Woofers Installation	
SPX-177R, SPX-17MB.....	5-6
SPX-137R.....	7
SPX-107R.....	8
Tweeter Installation	
SPX-177R, SPX-137R, SPX-107R.....	9-11
Network Installation	
SPX-177R, SPX-137R, SPX-107R, SPX-17MB.....	9-11
System Connections	
SPX-177R, SPX-137R, SPX-107R.....	12
SPX-17MB.....	13-14
Crossover Network Setup	
General Procedure.....	15
Application Guide	
SPX-177R.....	16
SPX-137R.....	17
SPX-107R.....	18
SPX-17MB.....	19
Appendix A: SPX-177R Network	
Schematic.....	20
Specifications.....	21-23
Appendix B: SPX-137R Network	
Schematic.....	24
Specifications.....	25-26
Appendix C: SPX-107R Network	
Schematic.....	27
Specifications.....	28-29
Appendix D: SPX-17MB Network	
Schematic.....	30
Specifications.....	31-33
System/Driver Specifications.....	34

Table des matières

Installation du haut-parleur de graves	
SPX-177R, SPX-17MB.....	5-6
SPX-137R.....	7
SPX-107R.....	8
Installation du haut-parleur d'aiguës	
SPX-177R, SPX-137R, SPX-107R.....	9-11
Installation du filtre	
SPX-177R, SPX-137R, SPX-107R, SPX-17MB.....	9-11
Connexions du système	
SPX-177R, SPX-137R, SPX-107R.....	12
SPX-17MB.....	13-14
Réglage du filtre	
Marche à suivre générale.....	15
Guide d'application	
SPX-177R.....	16
SPX-137R.....	17
SPX-107R.....	18
SPX-17MB.....	19
Annexe A : filtre SPX-177R	
Schéma.....	20
Spécifications.....	21-23
Annexe B : filtre SPX-137R	
Schéma.....	24
Spécifications.....	25-26
Annexe C : filtre SPX-107R	
Schéma.....	27
Spécifications.....	28-29
Annexe D : filtre SPX-17MB	
Schéma.....	30
Spécifications.....	31-33
Spécifications du système.....	34

Installation (SPX-177R, SPX-17MB)

Woofers: Surface mount

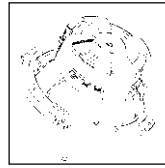
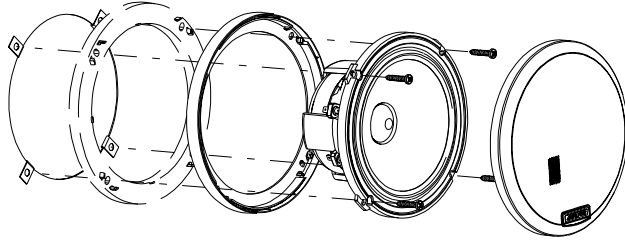

Notes:

- Attach gasket tape as shown.
- If spacer ring is used with grille, snap-fit tabs on spacer ring must be removed for proper fit.

Woofers: Flush mount

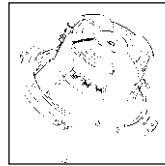
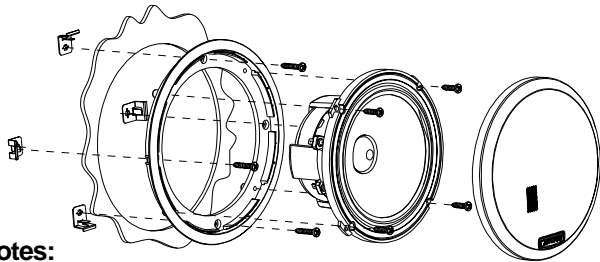

Notes:

- Attach gasket tape as shown.
- Carefully cut opening for flush mount grille ring to the specified diameter (see carton box for cut-out diameter), allowing enough material to be pinched by mounting clamps for secure fit.

Hardware:

- Use st4.2x25mm with clamp for flush ring to vehicle.
- Use st4.2x19mm for speaker to flush ring.

Woofers: Factory/stealth

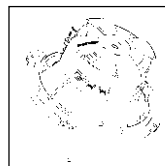
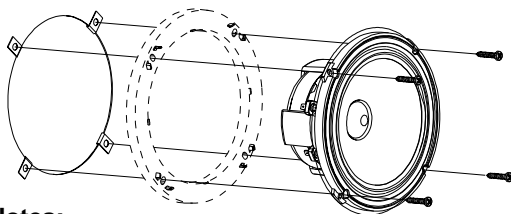

Notes:

- Attach gasket tape as shown.

Installation (SPX-177R, SPX-17MB)

Haut-parleur de graves : Montage de surface

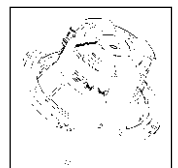
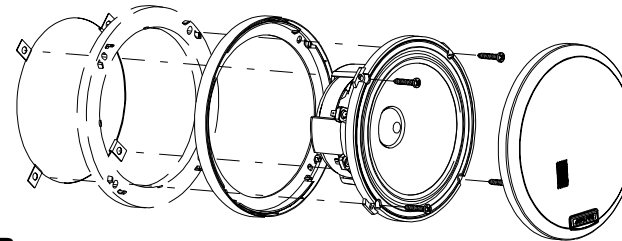

Remarques :

- Fixez le cordon isolant comme indiqué sur l'illustration.
- Si vous utilisez l'anneau d'espacement avec une grille, il est indispensable que vous enleviez les pattes à pression sur cette première en vue d'en assurer le montage adéquat.

Haut-parleur de graves : Montage à niveau

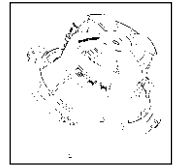
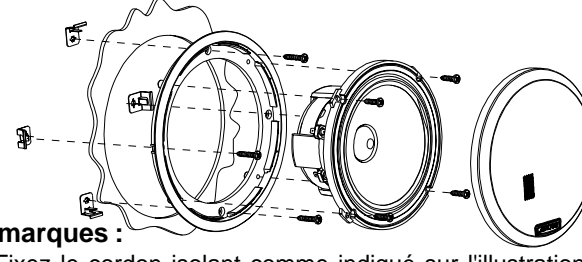

Remarques :

- Fixez le cordon isolant comme indiqué sur l'illustration.
- Découpez avec précaution l'ouverture du collier de la grille pour le montage à niveau afin d'obtenir le diamètre spécifié (Cf. boîte en carton pour la découpe du diamètre). Veillez à ce que les pattes de montage puissent pincer suffisamment de matériau afin de garantir la solidité du montage.

Matériel :

- Fixez la patte du collier à niveau sur le véhicule à l'aide de vis st4,2 x 25 mm.
- Fixez le haut-parleur sur le collier à niveau à l'aide de vis st4,2 x 19 mm.

Haut-parleur de graves : Usine / montage caché

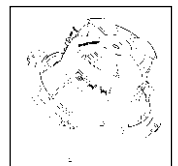
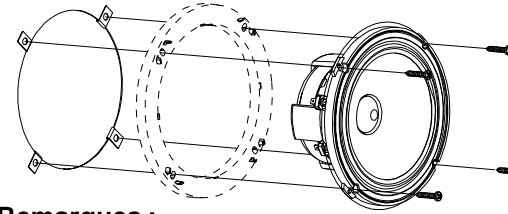

Remarques :

- Fixez le cordon isolant comme indiqué sur l'illustration.

Installation (SPX-177R, SPX-17MB)

Woofers: Factory/OEM custom fit

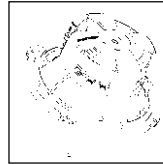
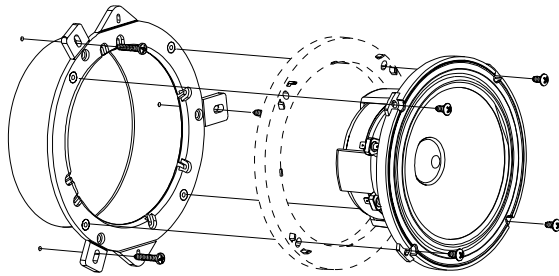

Notes:

- Attach gasket tape as shown.
- Use appropriate adapter pattern for OEM fit, then break away any unused tabs.

Hardware:

- Use st4.2x25mm for adapter to vehicle.
- Use M4x10mm for speaker to adapter (adapter only).
- Use M4x18mm for speaker to adapter (adapter + spacer).

Installation (SPX-177R, SPX-17MB)

Haut-parleur de graves : Usine / montage personnalisé

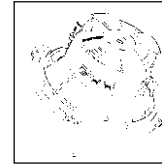
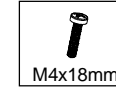
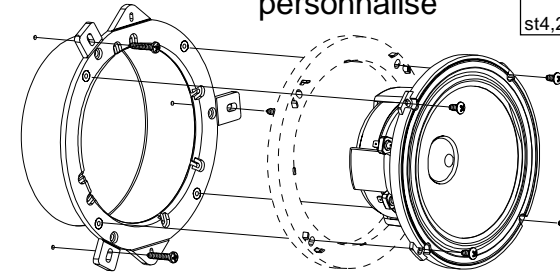

Remarques:

- Fixez le cordon isolant comme indiqué sur l'illustration.
- Utilisez le modèle d'adaptateur approprié pour le montage par le fabricant de l'équipement d'origine et enlevez ensuite les pattes non utilisées.

Matériel:

- Fixez l'adaptateur sur le véhicule à l'aide de vis st4.2x25mm.
- Fixez le haut-parleur sur l'adaptateur (seulement un adaptateur) à l'aide de vis M4x10mm.
- Fixez le haut-parleur sur l'adaptateur (un adaptateur + un anneau d'espacement) à l'aide de vis M4x18mm.

Woofers: Factory/Size-down

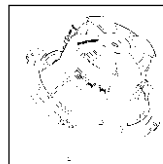
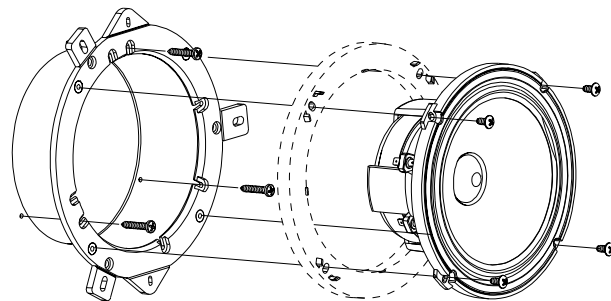

Notes:

- Attach gasket tape as shown.
- Use appropriate adapter pattern for OEM fit, then break away any unused tabs.

Hardware:

- Use st4.2x25mm for adapter to vehicle.
- Use M4x10mm for speaker to adapter (adapter only).
- Use M4x18mm for speaker to adapter (adapter + spacer).

Haut-parleur de graves : Usine / taille inférieure

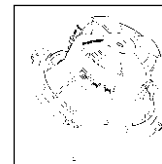
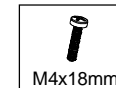
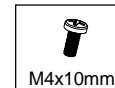
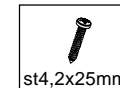
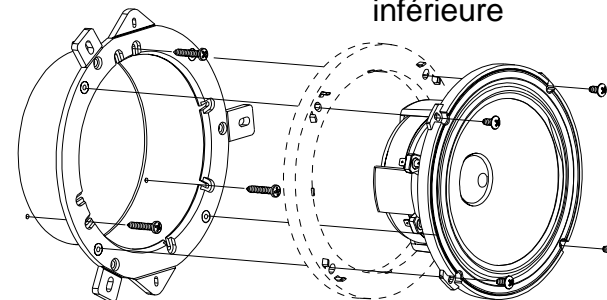

Remarques :

- Fixez le cordon isolant comme indiqué sur l'illustration.
- Utilisez le modèle d'adaptateur approprié pour le montage par le fabricant de l'équipement d'origine et enlevez ensuite les pattes non utilisées.

Matériel :

- Fixez l'adaptateur sur le véhicule à l'aide de vis st4.2x25mm.
- Fixez le haut-parleur sur l'adaptateur (seulement un adaptateur) à l'aide de vis M4x10mm.
- Fixez le haut-parleur sur l'adaptateur (un adaptateur + un anneau d'espacement) à l'aide de vis M4x18mm.

Installation (SPX-137R)

Woofers: Surface mount

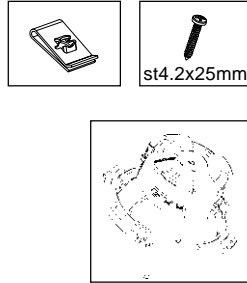
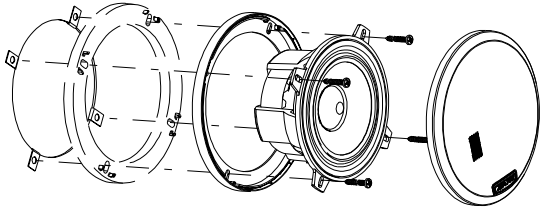

Notes:

- Attach gasket tape as shown.
- If spacer ring is used with grille, snap-fit tabs on spacer ring must be removed for proper fit.

Installation (SPX-137R)

Haut-parleur de graves : Montage de surface

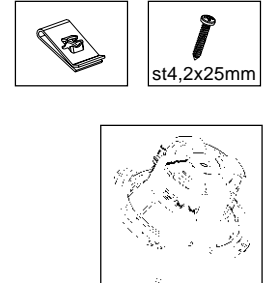
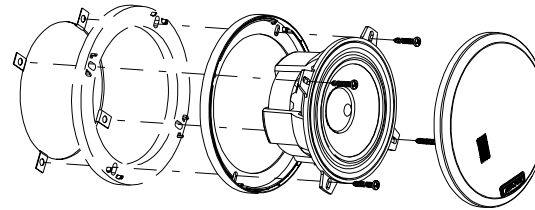

Remarques :

- Fixez le cordon isolant comme indiqué sur l'illustration.
- Si vous utilisez l'anneau d'espacement avec une grille, il est indispensable que vous enleviez les pattes à pression sur cette première en vue d'en assurer le montage adéquat.

Woofers: Flush mount

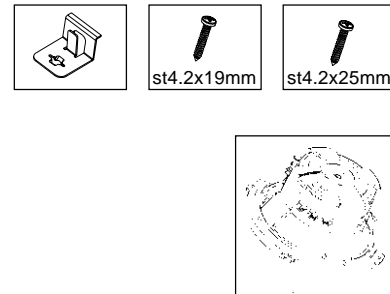
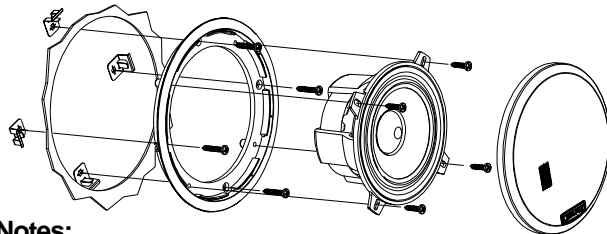

Notes:

- Attach gasket tape as shown.
- Carefully cut opening for flush mount grille ring to the specified diameter (see carton box for cut-out diameter), allowing enough material to be pinched by mounting clamps for secure fit.

Hardware:

- Use st4.2x25mm with clamp for flush ring to vehicle.
- Use st4.2x19mm for speaker to flush ring.

Haut-parleur de graves : Montage à niveau

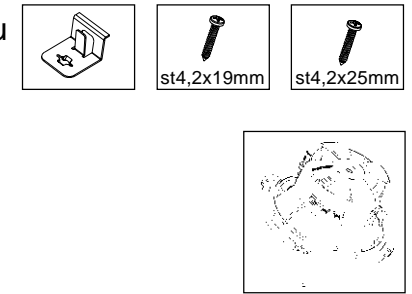
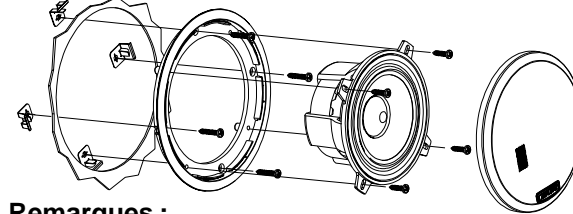

Remarques :

- Fixez le cordon isolant comme indiqué sur l'illustration.
- Découpez avec précaution l'ouverture du collier de la grille pour le montage à niveau afin d'obtenir le diamètre spécifié (Cf. boîte en carton pour la découpe du diamètre). Veillez à ce que les pattes de montage puissent pincer suffisamment de matériau afin de garantir la solidité du montage.

Matériel :

- Fixez la patte du collier à niveau sur le véhicule à l'aide de vis st4,2 x 25 mm.
- Fixez le haut-parleur sur le collier à niveau à l'aide de vis st4,2 x 19 mm.

Woofers: Factory/stealth

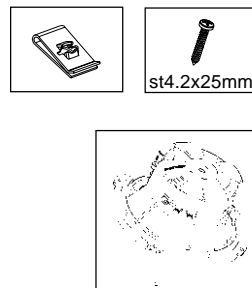
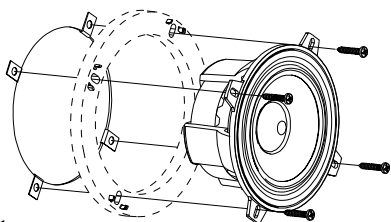

Notes:

- Attach gasket tape as shown.

Haut-parleur de graves : Usine / montage caché

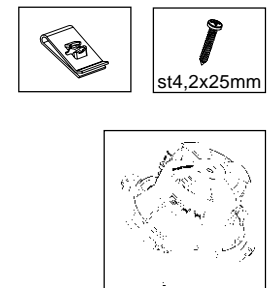
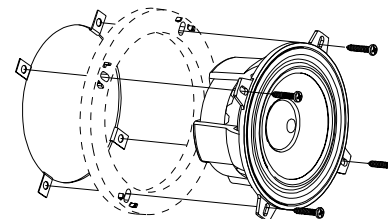

Remarques :

- Fixez le cordon isolant comme indiqué sur l'illustration.

Installation (SPX-107R)

Woofers: Surface mount

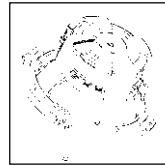
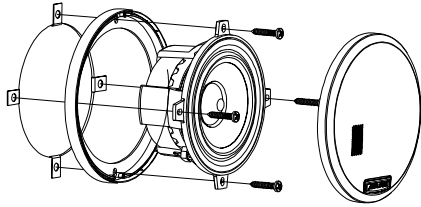

Notes:

- Attach gasket tape as shown.

Woofers: Flush mount

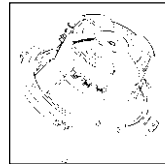
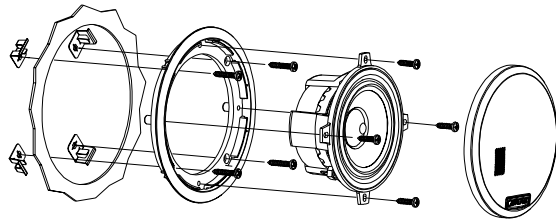

Notes:

- Attach gasket tape as shown.
- Carefully cut opening for flush mount grille ring to the specified diameter (see carton box for cut-out diameter), allowing enough material to be pinched by mounting clamps for secure fit.

Hardware:

- Use st4.2x25mm with clamp for flush ring to vehicle.
- Use st4.2x19mm for speaker to flush ring.

Woofers: Factory/stealth

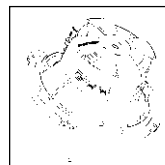
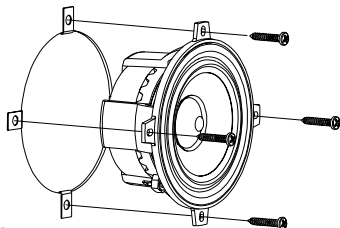

Notes:

- Attach gasket tape as shown.

Installation (SPX-107R)

Haut-parleur de graves : Montage de surface

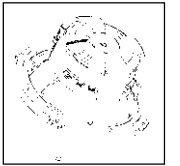
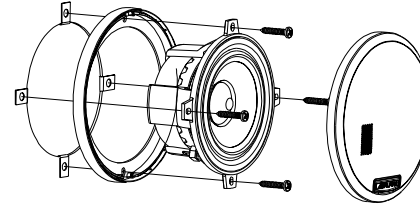

Remarques :

- Fixez le cordon isolant comme indiqué sur l'illustration.

Haut-parleur de graves : Montage à niveau

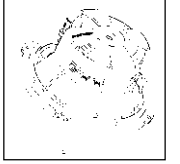
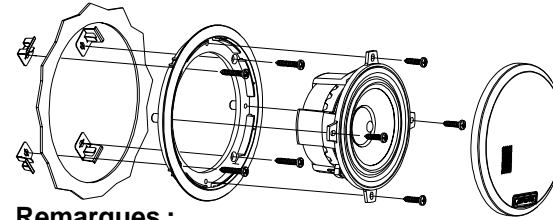

Remarques :

- Fixez le cordon isolant comme indiqué sur l'illustration.
- Découpez avec précaution l'ouverture du collier de la grille pour le montage à niveau afin d'obtenir le diamètre spécifié (Cf. boîte en carton pour la découpe du diamètre). Veillez à ce que les pattes de montage puissent pincer suffisamment de matériau afin de garantir la solidité du montage.

Matériel :

- Fixez la patte du collier à niveau sur le véhicule à l'aide de vis st4,2 x 25 mm.
- Fixez le haut-parleur sur le collier à niveau à l'aide de vis st4.2 x 19 mm.

Haut-parleur de graves : Usine / montage caché

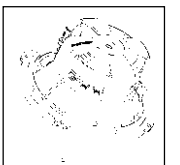
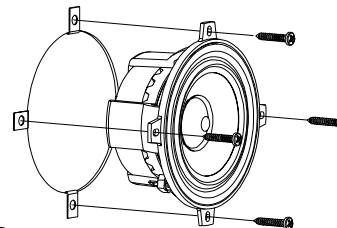

Remarques:

- Fixez le cordon isolant comme indiqué sur l'illustration.

Installation (SPX-107R, SPX-137R, SPX-177R)

Tweeter: Swivel-surface mount

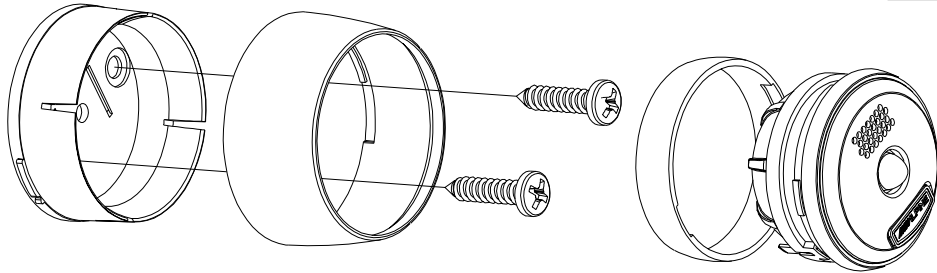

Notes:

- Before mounting, insert swivel retention cup into housing. Then rotate until achieving a positive lock using an appropriate tool (screwdriver, etc.).
- Mount complete swivel-surface cup (Fig. 1).
- Lock swivel ring to tweeter housing and make connections, then insert tweeter (terminals first) into swivel-surface cup (Fig. 2).
- Fit tweeter into cup by rotating tweeter while pressing down (Fig. 3), then adjust for optimum listening angle.

Caution:

- If custom painting is desired, remove grille by carefully pulling on mesh to release glue without damaging diaphragm.

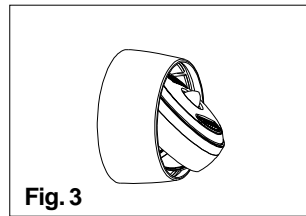
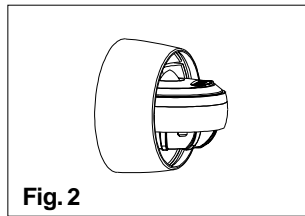
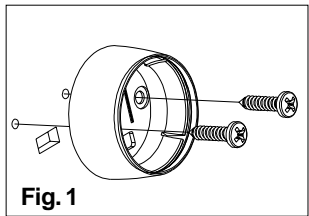

Installation (SPX-107R, SPX-137R, SPX-177R)

Haut-parleur d'aiguës : Montage pivotant en surface

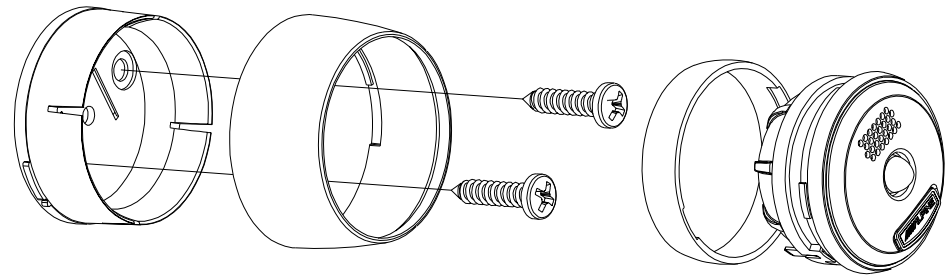

Remarques:

- Avant de procéder au montage, insérez l'embase de maintien pivotante dans le boîtier. Tournez jusqu'à fermeture complète en utilisant un outil approprié (tournevis etc.).
- Montez l'embase pivotante en surface complète (Fig. 1).
- Fixez le collier pivotant sur le boîtier du haut-parleur et procédez aux connexions. Insérez ensuite le haut-parleur (bornes en premier lieu) dans l'embase pivotante en surface (Fig. 2).
- Ajustez le haut-parleur dans l'embase en le tournant tout en appuyant (Fig. 3). Ajustez ensuite l'installation pour obtenir un angle d'écoute optimal.

Attention:

- Si vous souhaitez une couleur personnalisée, enlevez la grille en tirant prudemment sur les mailles afin de libérer la colle sans endommager la membrane.

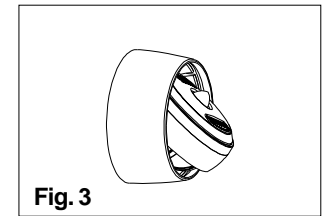
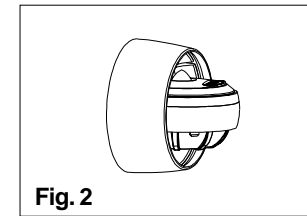
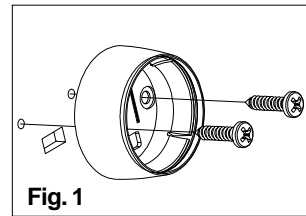

Installation (SPX-107R, SPX-137R, SPX-177R)

Tweeter: Swivel-flush mount

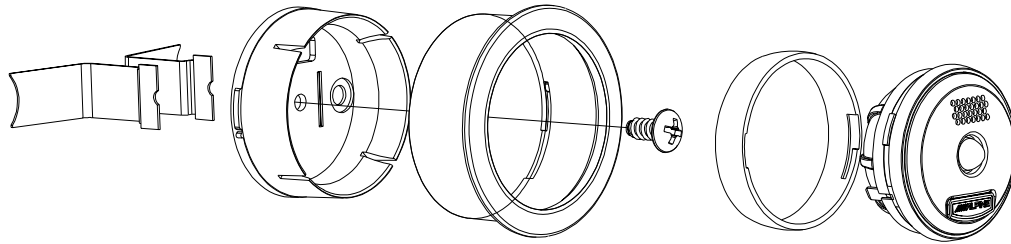

Notes:

- Before mounting, insert swivel retention cup into housing. Then rotate until achieving a positive lock using an appropriate tool (screwdriver, etc.).
- Mount complete swivel-flush cup with mounting clips first trough opening (Fig. 1).
- Press mounting clips at center and secure with screw (Fig. 2).
- Lock swivel ring to tweeter housing and make connections, then insert tweeter (terminals first) into swivel-flush cup (Fig. 3).
- Fit tweeter into cup by rotating tweeter while pressing down (Fig. 4), then adjust for optimum listening angle.

Caution:

- If custom painting is desired, remove grille by carefully pulling on mesh to release glue without damaging diaphragm.

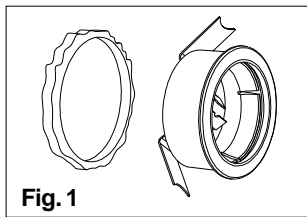

Fig. 1

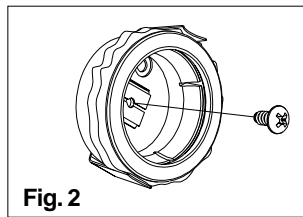

Fig. 2

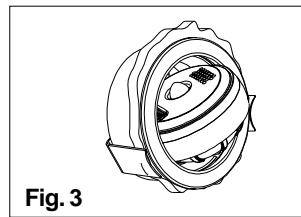

Fig. 3

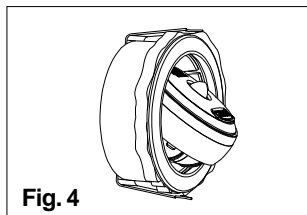
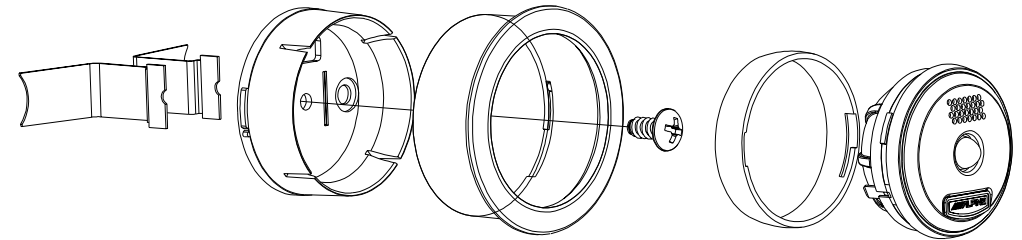

Fig. 4

Installation (SPX-107R, SPX-137R, SPX-177R)

Haut-parleur d'aiguës : Montage pivotant à niveau



Remarques :

- Avant de procéder au montage, insérez l'embase de maintien pivotante dans le boîtier. Tournez jusqu'à fermeture complète en utilisant un outil approprié (tournevis etc.).
- Insérez l'embase pivotante à niveau en faisant tout d'abord passer les attaches à travers l'ouverture (Fig. 1).
- Appuyez sur les attaches au centre et fixez à l'aide d'une vis (Fig. 2).
- Fixez le collier pivotant sur le boîtier du haut-parleur et procédez aux connexions. Insérez ensuite le haut-parleur (bornes en premier lieu) dans l'embase pivotante en surface (Fig. 3).
- Ajustez le haut-parleur dans l'embase en le tournant tout en appuyant (Fig. 4). Ajustez ensuite l'installation pour obtenir un angle d'écoute optimal.

Attention :

- Si vous souhaitez une couleur personnalisée, enlevez la grille en tirant prudemment sur les mailles afin de libérer la colle sans endommager la membrane.

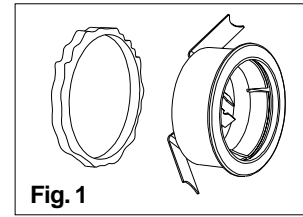

Fig. 1

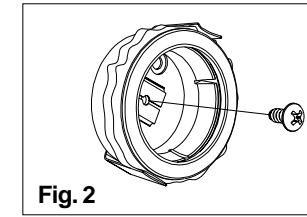

Fig. 2

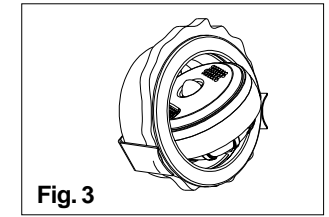

Fig. 3

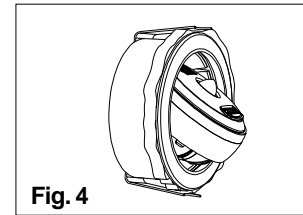
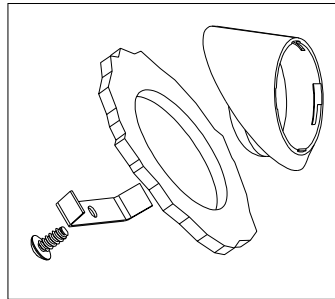
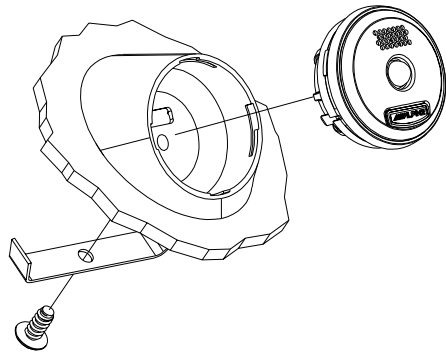

Fig. 4

Installation (SPX-107R, SPX-137R, SPX-177R)

Tweeter: Flush-angle mount



Notes:

- Insert flush-angle cup through opening as shown.
- Attach bracket adjusting screw depth and spring tension as needed.
- After making connections, insert and lock tweeter into surface-angle cup with terminals as shown.

Caution:

If custom painting or fine logo adjustment is desired, remove grille by carefully pulling on mesh to release glue without damaging diaphragm.

Installation (SPX-107R, SPX-137R, SPX-177R)

Haut-parleur d'aiguës : Montage tronqué à niveau

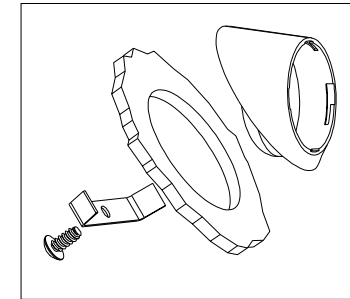
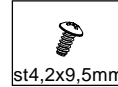
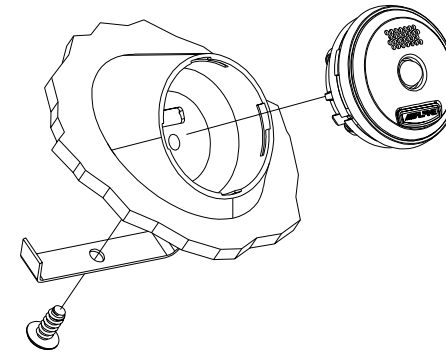

Remarques:

- Insérez l'embase tronquée à travers l'ouverture, comme l'indique l'illustration.
- Fixez l'attache de montage en ajustant la profondeur de la vis et la tension de ressort.
- Après avoir procédé aux connexions, insérez et fixez le haut-parleur dans l'embase tronquée en surface munie de bornes, comme l'indique l'illustration.

Attention:

Si vous souhaitez une couleur personnalisée ou aligner correctement le logo, enlevez la grille en tirant prudemment sur les mailles afin de libérer la colle sans endommager la membrane.

Crossover Network

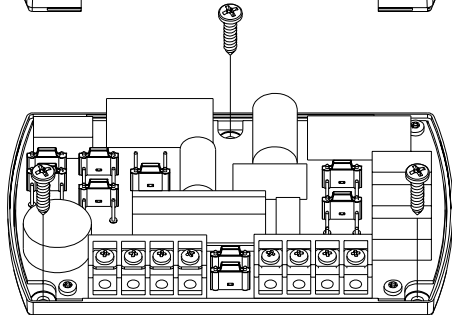
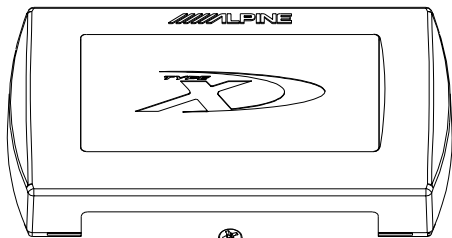

Notes:

- Remove network cover, and secure base as shown.
- Connect wires to terminal blocks accordingly (see System Connection Diagrams section).
- Make appropriate jumper settings. (see Crossover Network Settings section).
- Re-secure network cover.

Filtre de voies

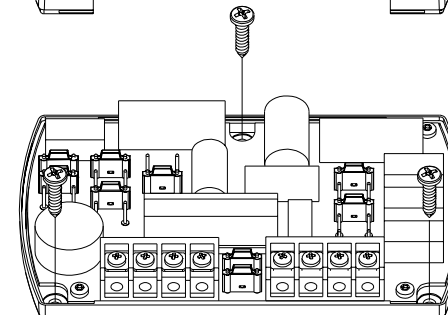
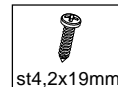
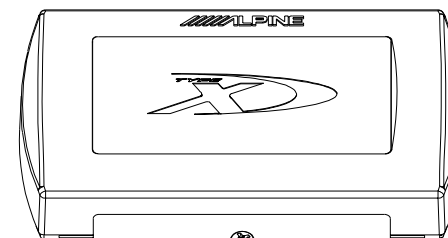

Remarques :

- Enlevez le couvercle du filtre et fixez la base comme l'indique l'illustration.
- Raccordez les câbles aux bornes appropriées (cf. diagrammes des connexions du système).
- Procédez aux pontages appropriés. (cf. configuration du filtre de voies).
- Remettez le couvercle du filtre en place.

System Connections (SPX-107R, SPX-137R, SPX-177R)

Single Input

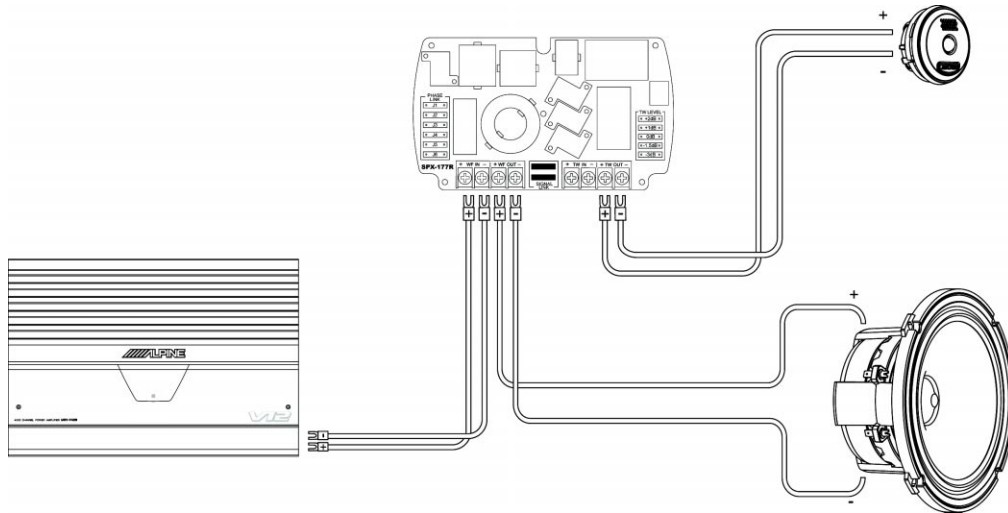

Connexions du système (SPX-107R, SPX-137R, SPX-177R)

Entrée simple

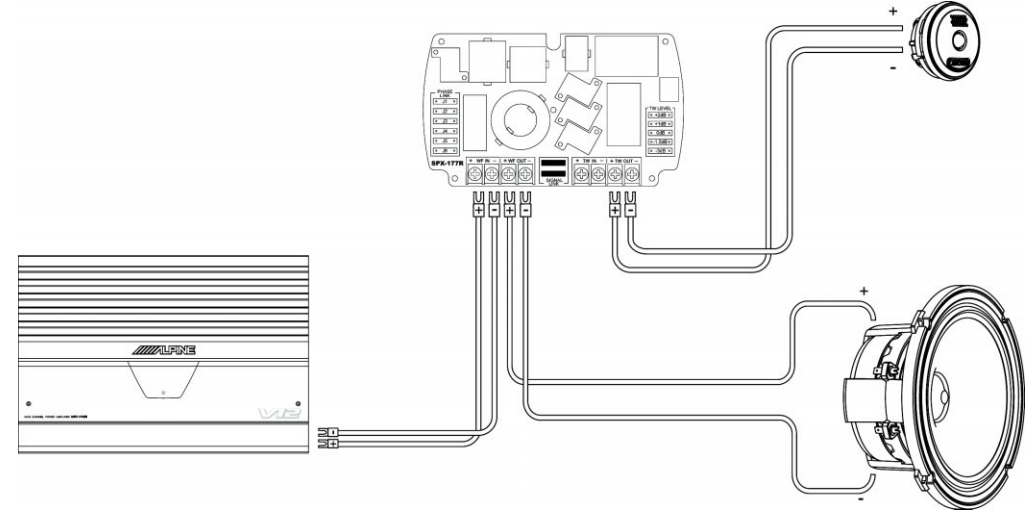

Bi-wire Input

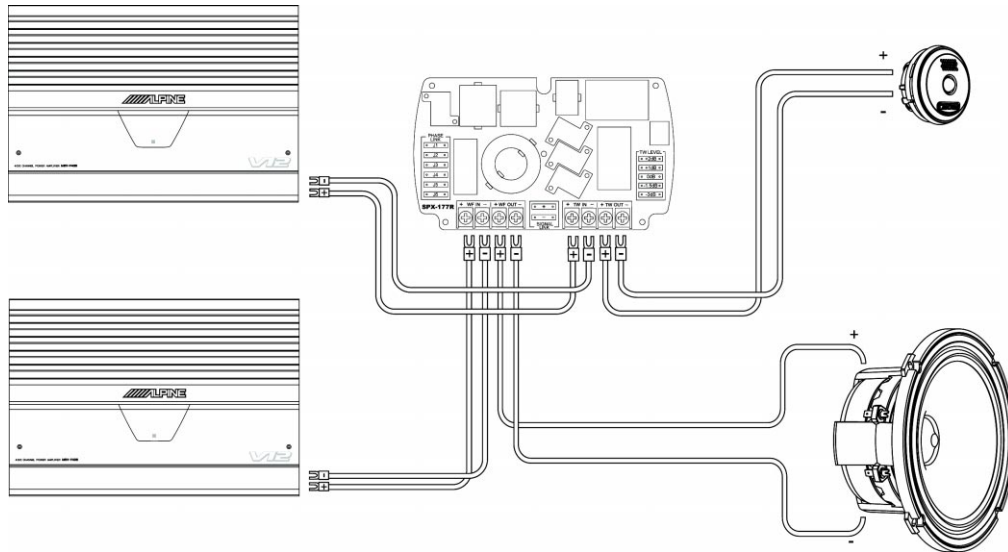

Entrée par bi-câblage

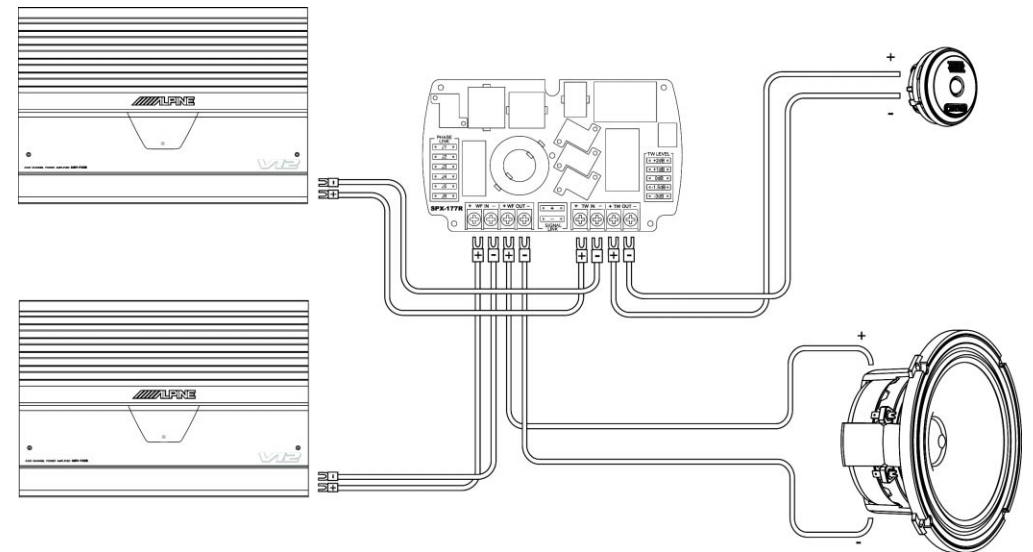

Note:

Signal link jumpers highlighted in black must be inserted for proper function of single input configuration. **Caution: These jumpers must be removed when using bi-wire input.**

Remarque :

Vous devez insérer les cavaliers Signal Link marqués en noir afin d'assurer un fonctionnement adéquat en entrée simple. **Attention : Vous devez enlever ces cavaliers lorsque vous recourez à une entrée par bi-câblage.**

System Connections (SPX-17MB)

Single Input

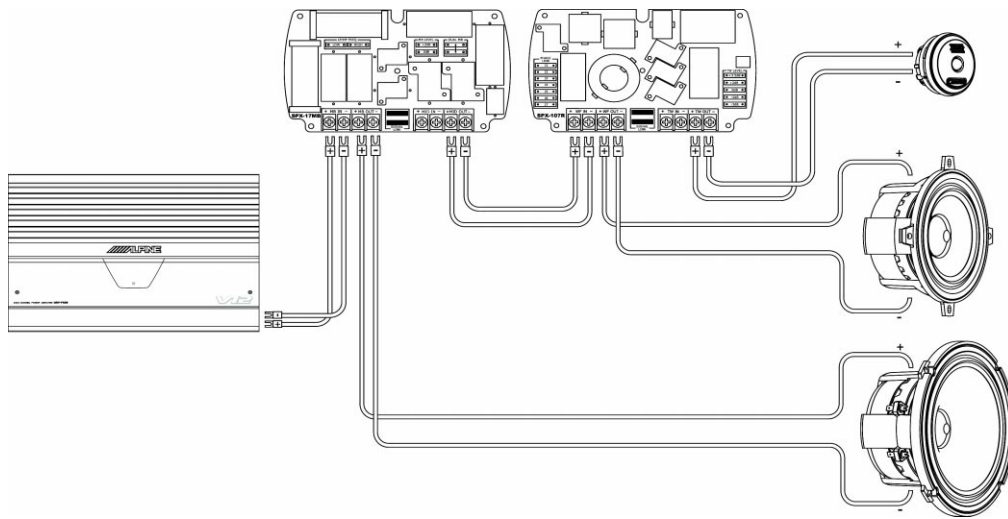

Bi-wire Input

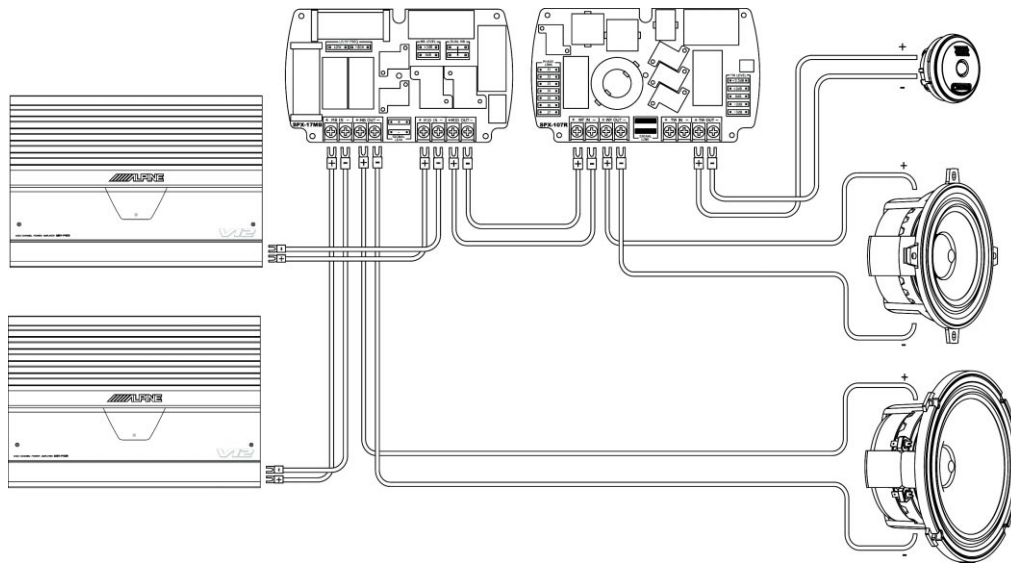

Note:

Jumpers highlighted in black must be inserted for proper function of the configurations above. For tri-wire input (not shown), follow the same procedure. **Caution: Signal link jumpers must be removed when using bi-wire or tri-wire input.**

Connexions du système (SPX-17MB)

Entrée simple

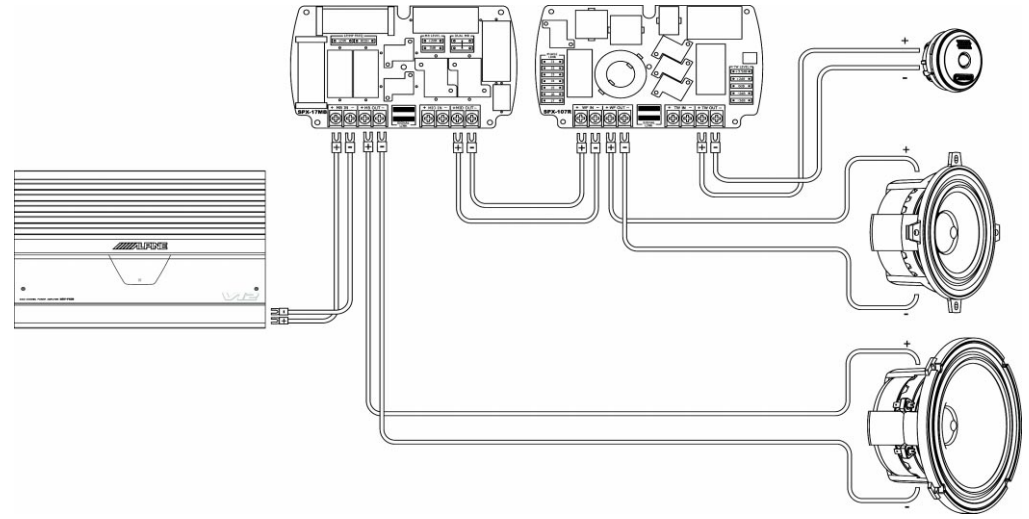

Entrée par bi-câblage

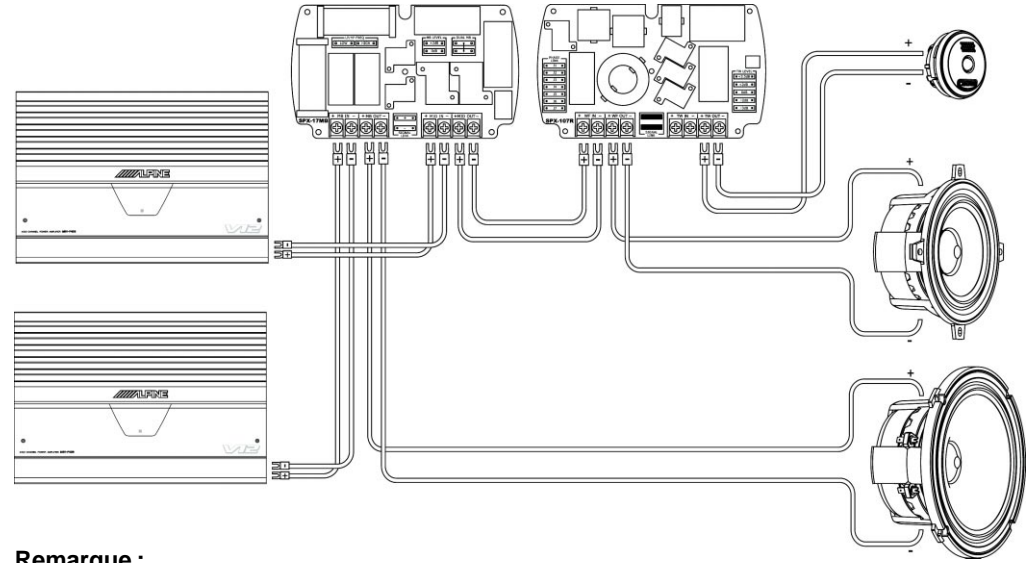

Remarque :

Vous devez insérer les cavaliers marqués en noir afin d'assurer un fonctionnement adéquat des configurations illustrées ci-dessus. Pour le tri-câblage (non illustré), suivez la même procédure. **Attention : Vous devez enlever les cavaliers Signal Link lorsque vous recourez à une entrée par bi-câblage ou tri-câblage.**

System Connections (SPX-17MB)

Dual Midbass / Single Input

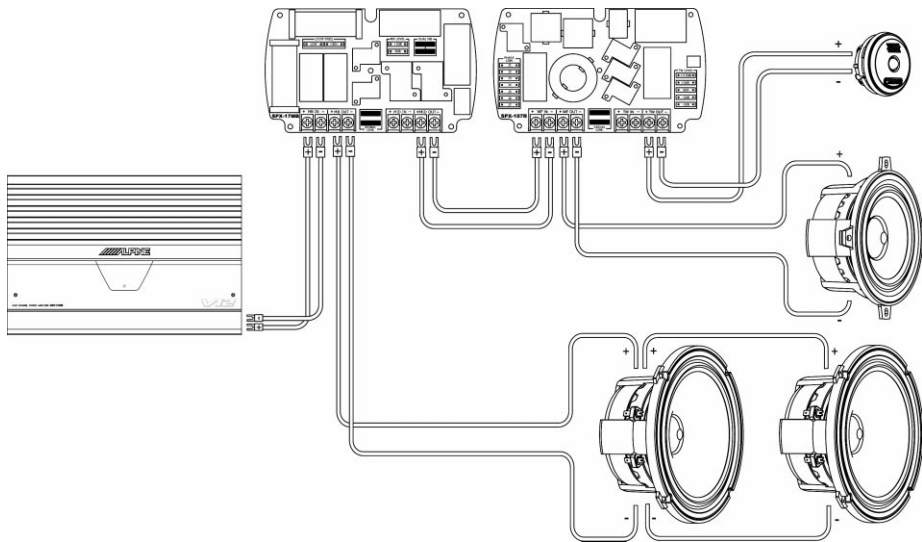

Dual Midbass / Bi-wire Input

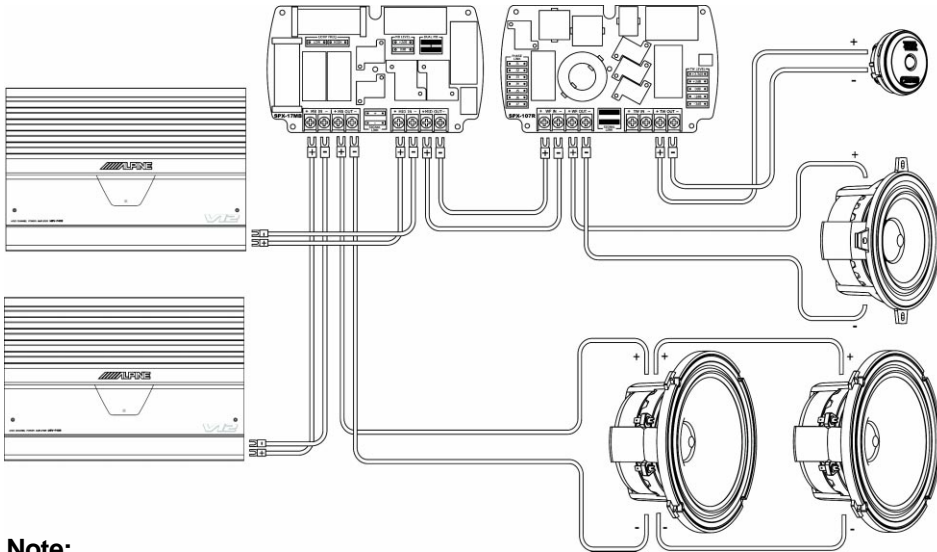

Note:

Jumpers highlighted in black must be inserted for proper function of the configurations above. For tri-wire input (not shown), follow the same procedure. **Caution: Signal link jumpers must be removed when using bi-wire or tri-wire input.**

Connexions du système (SPX-17MB)

Deux h.-p. de graves moyennes / Entrée simple

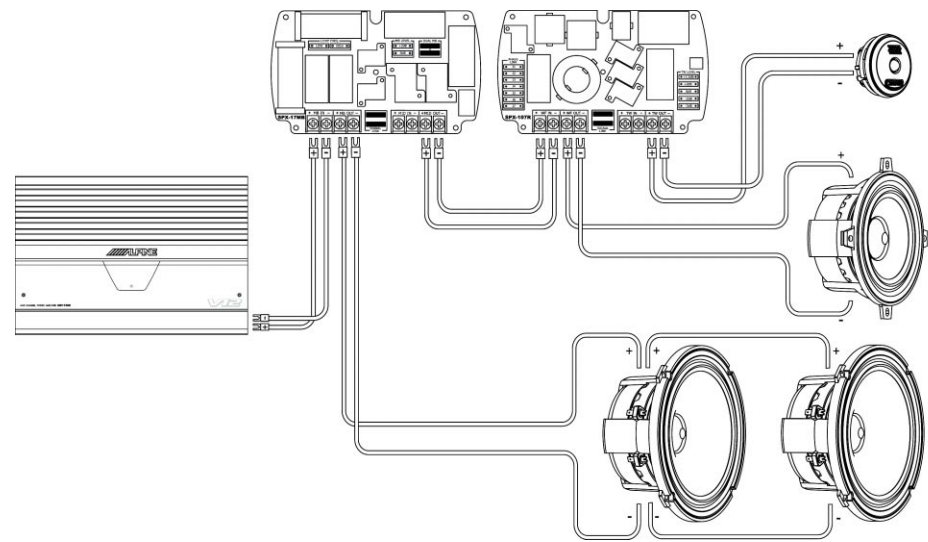

Deux h.-p. de graves moyennes / Entrée par bi-câblage

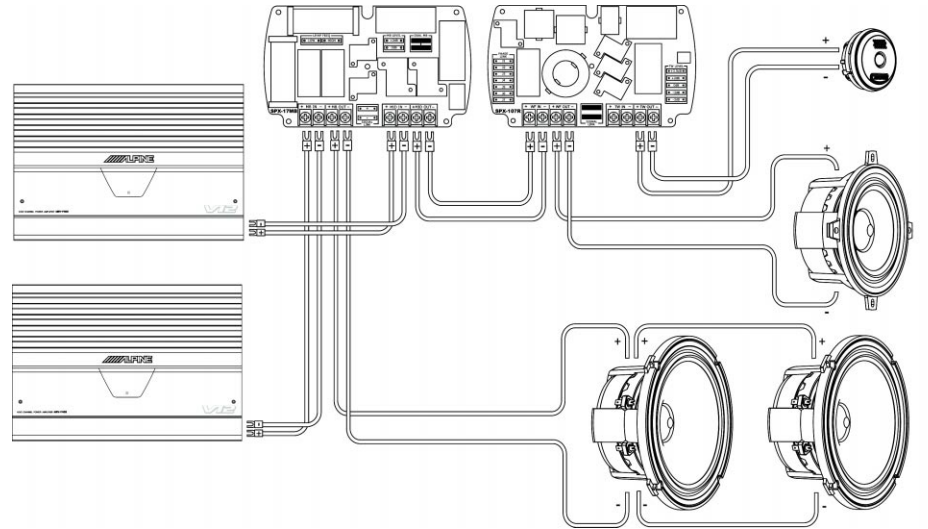

Remarque :

Vous devez insérer les cavaliers marqués en noir afin d'assurer un fonctionnement adéquat des configurations illustrées ci-dessus. Pour le tri-câblage (non illustré), suivez la même procédure. **Attention : Vous devez enlever les cavaliers Signal Link lorsque vous recourez à une entrée par bi-câblage.**

Crossover Network Setting Procedure

Step 1: Estimate the listening angle to the near side woofer from the driver's seat. This is the angle from the center of the woofer out to the head position of the listener.

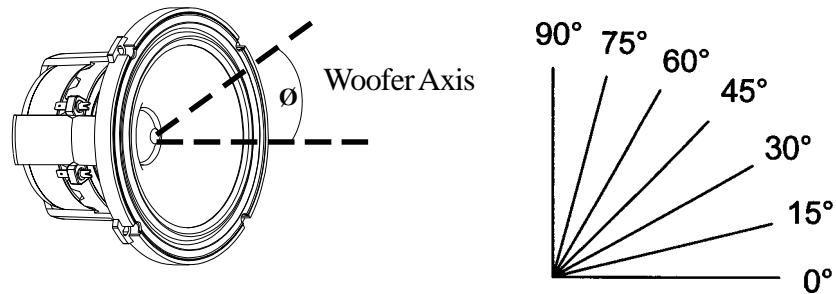

Step 2: Measure the difference in distance between the near side woofer and tweeter to the head position of the driver seat. Use the tip of the tweeter wave guide and the tip of the woofer dust cap as the reference point. If the woofer and tweeter are on axis (e.g. custom kick panel mount), then take the measurement from the mounting surface instead.

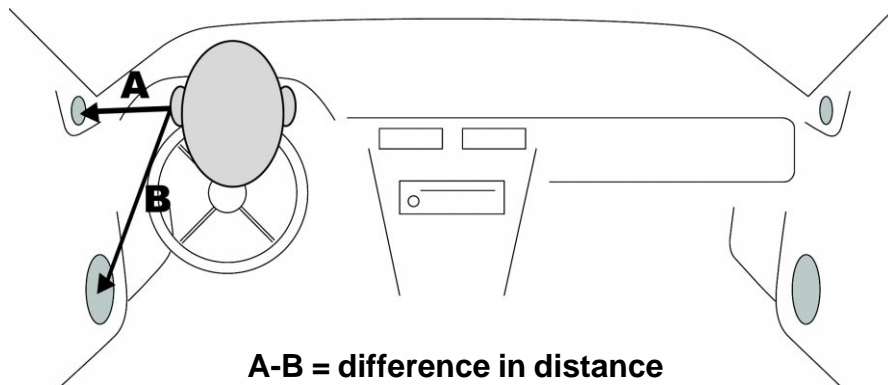

Step 3: Consult the chart on the following pages for your particular installation and the Type-X speaker model. Insert the jumpers specified in the chart. Do not set the passenger side network differently. If seating specific L/R bias correction is desired, Digital Time Correction may be used in addition to Phase Link.

Réglage du filtre

Étape 1: Estimez l'angle d'écoute par rapport au haut-parleur de graves du côté du conducteur. Mesurez du centre du haut-parleur à la tête du conducteur.

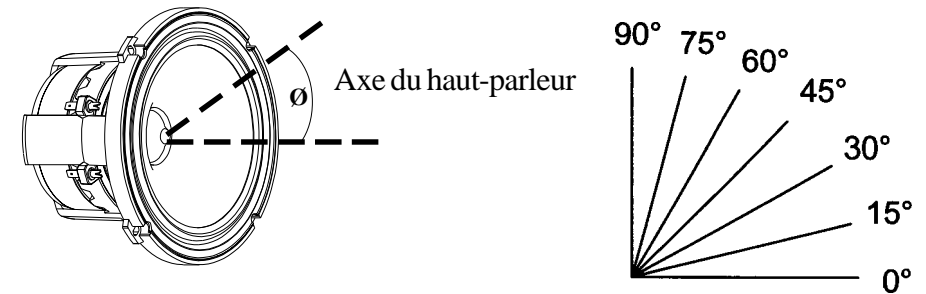

Étape 2 : Calculez la différence des distances entre le haut-parleur de graves du côté conducteur et la tête du conducteur et entre le haut-parleur d'aiguës du même côté et la tête du conducteur. Utilisez le bout du guide d'ondes du haut-parleur d'aiguës et le bout du pare-poussière du haut-parleur de graves comme points de référence. Si les haut-parleurs sont orientés selon le même axe (montage personnalisé dans le panneau de seuil), mesurez plutôt à partir de la surface de montage.

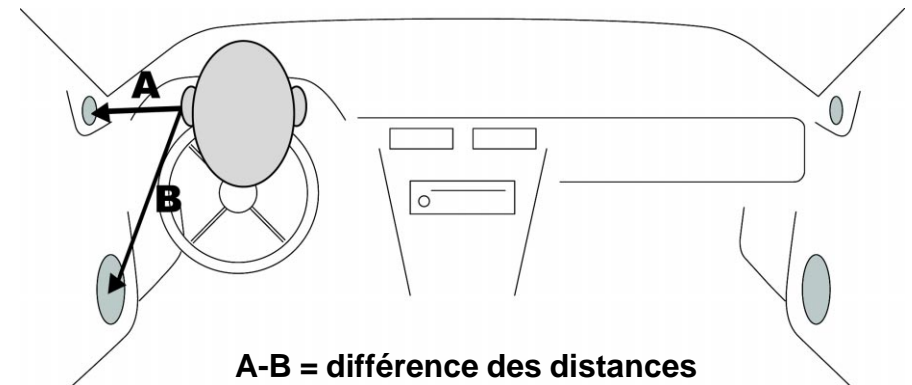

Étape 3: Trouvez dans les pages suivantes votre installation et votre modèle de haut-parleur Type-X. Insérez les cavaliers précisés dans le tableau. Ne réglez pas différemment le filtre du côté du passager. Si vous désirez une correction gauche-droite selon les positions d'écoute, vous pouvez utiliser la temporisation numérique en plus de Phase Link.

Crossover Network Setting (SPX-177R)

Equal	Distance (A-B)		Woofers Axis		
	0"	0cm	0-15°	20-45°	50-75°
Tweeter Closer	5/8"	1.5cm	Set1	Set3	
	3/4"	2cm	Set2		
	1-1/8"	3cm		Set5	Set9
	1-5/8"	4cm	Set5		
	2"	5cm		Set8	
	2-3/8"	6cm	Set7		
	3-1/2"	9cm	Set1		
	4-3/8"	11cm		Set1	
	4-7/8"	12.5cm	Set2	Set3	Set4
	5-7/8"	15cm	Set5	Set5	Set6
	6-7/8"	17.5cm	Set7	Set8	Set9
	8-5/8"	22cm		Set1	
	9-1/4"	23.5cm	Set2	Set3	
	9-7/8"	25cm	Set 4		
	10-5/8"	27cm	Set1	Set5	
	11-3/4"	30cm	Set7	Set8	
	12-3/4"	32.5cm		Set1	Set9
13-5/8"	34.5cm	Set2	Set3	Set2	
14-1/8"	36cm	Set1			
14-3/4"	37.5cm			Set4	
15-5/8"	39.7cm	Set7	Set5		
16-3/4"	42.5cm		Set8		
17-3/4"	45cm	Set1	Set3	Set9	
Tweeter Farther	2-1/8"	5.5cm	Set7		
	2-3/4"	7cm	Set5	Set8	
	3-6/8"	9.5cm	Set1	Set3	
	3-1/2"	11.3cm		Set1	Set9
	4-7/8"	12.5cm			Set4
	7-1/8"	18cm	Set1		
	8-1/8"	20.5cm	Set2	Set3	
	8-5/8"	22cm	Set1		
	9-7/8"	25cm			Set4
10-3/8"	26.5cm	Set2		Set9	

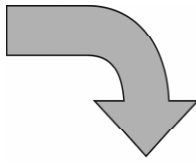

Settings	Jumpers
Set1	J1,J4,J6
Set2	J1,J3,J6
Set3	J1,J3
Set4	J1,J3,J5
Set5	J2,J4,J6
Set6	J2,J4,J5
Set7	J2,J6
Set8	J2
Set9	J2,J5

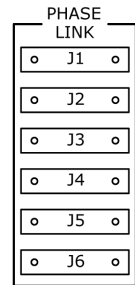
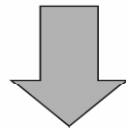

SPX-177R

Réglage du filtre (SPX-177R)

Égale	Distance (A-B)		Axe du h.-p. de graves		
	0 po	0 cm	0-15°	20-45°	50-75°
H.-p. d'aiguës plus près	5/8 po	1,5cm		Régl. 3	
	3/4 po	2 cm	Régl. 2		
	1-1/8 po	3 cm		Régl. 5	Régl. 9
	1-5/8 po	4 cm	Régl. 5		
	2 po	5 cm		Régl. 8	
	2-3/8 po	6 cm	Régl. 7		
	3-1/2 po	9 cm	Régl. 1		
	4-3/8 po	11 cm		Régl. 1	
	4-7/8 po	12,5 cm	Régl. 2	Régl. 3	Régl. 4
	5-7/8 po	15 cm	Régl. 5	Régl. 5	Régl. 6
	6-7/8 po	17,5 cm	Regl. 7	Régl. 8	Régl. 9
	8-5/8 po	22 cm		Régl. 1	
	9-1/4 po	23,5 cm	Régl. 2	Régl. 3	
	9-7/8 po	25 cm	Régl. 4		
	10-5/8 po	27 cm	Régl. 1	Regl. 5	
	11-3/4 po	30 cm	Regl. 7	Régl. 8	
	12-3/4 po	32,5 cm		Régl. 1	Régl. 9
13-5/8 po	34,5 cm	Régl. 2	Régl. 3	Régl. 2	
14-1/8 po	36 cm	Régl. 1			
14-3/4 po	37,5 cm			Régl. 4	
15-5/8 po	39,7 cm	Régl. 7	Régl. 5		
16-3/4 po	42,5 cm		Régl. 8		
17-3/4 po	45 cm	Régl. 1	Régl. 3	Régl. 9	
H.-p. d'aiguës plus loin	2-1/8 po	5,5 cm	Régl. 7		
	2-3/4 po	7 cm	Régl. 5	Régl. 8	
	3-6/8 po	9,5 cm	Régl. 1	Régl. 3	
	3-1/2 po	11,3 cm		Régl. 1	Régl. 9
	4-7/8 po	12,5 cm			Régl. 4
	7-1/8 po	18 cm	Régl. 1		
	8-1/8 po	20,5 cm	Régl. 2	Régl. 3	
	8-5/8 po	22 cm	Régl. 1		
	9-7/8 po	25 cm			Régl. 4
10-3/8 po	26,5 cm	Régl.2		Régl. 9	

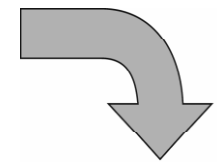

Réglage	Cavaliers
Régl. 1	J1,J4,J6
Régl. 2	J1,J3,J6
Régl. 3	J1,J3
Régl. 4	J1,J3,J5
Régl. 5	J2,J4,J6
Régl. 6	J2,J4,J5
Régl. 7	J2,J6
Régl. 8	J2
Régl. 9	J2,J5

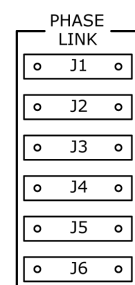
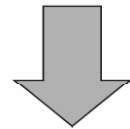

SPX-177R

Notes:

- Chose the settings above for the closest distance to your measurement.
- If no setting is listed within $\pm 1/2"$, choose the next closest/farthest distance setting even if within a different axis column.
- Tweeter level adjustment may be desired for tweeter closer or farther.

Remarques :

- Choisissez le réglage correspondant à la distance qui se rapproche le plus de vos mesures.
- Si aucun réglage n'est mentionné dans une marge de 0,5 po, choisissez le réglage correspondant à la distance la plus rapprochée, même si elle est dans une colonne d'angle différente.
- Vous voudrez peut-être régler le niveau du haut-parleur d'aiguës selon qu'il est plus près ou plus loin.

Crossover Network Setting (SPX-137R)

Equal	Distance (A-B)		Woofers Axis		
	0"	0cm	0-15°	20-45°	50-75°
Tweeter Closer	1-1/2"	3.8cm		Set4	
	3"	7.5cm		Set2	Set2
	3-7/8"	10cm	Set1	Set3	Set3
	4-1/2"	11.3cm		Set1	Set1
	5-7/8"	15cm		Set4	Set4
	6-7/8"	17.5cm		Set4	Set4
	7-3/8"	18.8cm		Set2	
	7-7/8"	20cm	Set1		
	8-1/2"	21.5cm		Set1	
	9"	23cm			Set1
	10-5/8"	27cm		Set3	Set3
	11-3/8"	29cm	Set1		
	12"	30.5cm		Set2	
	12-5/8"	32cm		Set1	
	13-5/8"	34cm			Set3
	15"	38cm	Set1	Set4	Set2
	16-1/8"	41cm		Set2	
16-7/8"	43cm		Set1		
17-1/2"	44.5cm			Set1	
Tweeter Farther	1-1/2"	3.8cm		Set2	
	3"	7.5cm		Set4	Set3
	3-1/2"	9.5cm	Set1		
	4-1/4"	10.75cm		Set1	
	4-1/2"	11.5cm			Set1
	4-7/8"	12.5cm			Set1
	6"	15.3cm		Set2	Set4
	7-5/8"	19.4cm	Set1		
	8-1/2"	21.5cm		Set1	
9-7/8"	25cm			Set3	

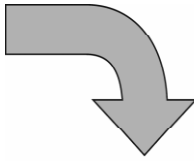

Setting	Jumpers
Set1	J1,J3,J7
Set2	J5,J6
Set3	J3,J5
Set4	J2,J4,J7

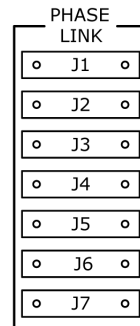
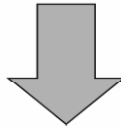

SPX-137R

Réglage du filtre (SPX-137R)

Égale	Distance (A-B)		Axe du h.-p. de graves		
	0 po	0 cm	0-15°	20-45°	50-75°
H.-p. d'aiguës plus près	1-1/2 po	3,8 cm		Régl. 4	
	3 po	7,5 cm		Régl. 2	Régl. 2
	3-7/8 po	10 cm	Régl. 1	Régl. 3	Régl. 3
	4-1/2 po	11,3 cm		Régl. 1	Régl. 1
	5-7/8 po	15 cm		Régl. 4	Régl. 4
	6-7/8 po	17,5 cm		Régl. 4	Régl. 4
	7-3/8 po	18,8 cm		Régl. 2	
	7-7/8 po	20 cm	Régl. 1		
	8-1/2 po	21,5 cm		Régl. 1	
	9 po	23 cm			Régl. 1
	10-5/8 po	27 cm		Régl. 3	Régl. 3
	11-3/8 po	29 cm	Régl. 1		
	12 po	30,5 cm		Régl. 2	
	12-5/8 po	32 cm		Régl. 1	
	13-5/8 po	34 cm			Régl. 3
	15 po	38 cm	Régl. 1	Régl. 4	Régl. 2
	16-1/8 po	41 cm		Régl. 2	
16-7/8 po	43 cm		Régl. 1		
17-1/2 po	44,5 cm			Régl. 1	
H.-p. d'aiguës plus loin	1-1/2 po	3,8 cm		Régl. 2	
	3 po	7,5 cm		Régl. 4	Régl. 3
	3-1/2 po	9,5 cm	Régl. 1		
	4-1/4 po	10,75 cm		Régl. 1	
	4-1/2 po	11,5 cm			Régl. 1
	4-7/8 po	12,5 cm			Régl. 1
	6 po	15,3 cm		Régl. 2	Régl. 4
	7-5/8 po	19,4 cm	Régl. 1		
	8-1/2 po	21,5 cm		Régl. 1	
9-7/8 po	25 cm			Régl. 3	

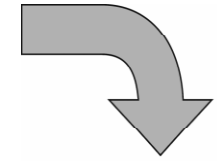

Réglage	Cavaliers
Régl. 1	J1,J3,J7
Régl. 2	J5,J6
Régl. 3	J3,J5
Régl. 4	J2,J4,J7

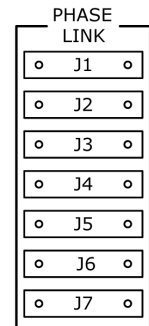
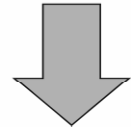

SPX-137R

Notes:

- Choose the settings above for the closest distance to your measurement.
- If no setting is listed within $\pm \frac{1}{2}$ ", choose the next closest/farthest distance setting even if within a different axis column.
- Tweeter level adjustment may be desired for tweeter closer or farther.

Remarques :

- Choisissez le réglage correspondant à la distance qui se rapproche le plus de vos mesures.
- Si aucun réglage n'est mentionné dans une marge de 0,5 po, choisissez le réglage correspondant à la distance la plus rapprochée, même si elle est dans une colonne d'angle différente.
- Vous voudrez peut-être régler le niveau du haut-parleur d'aiguës selon qu'il est plus près ou plus loin.

Crossover Network Setting (SPX-107R)

Equal	Distance (A-B)		Woofers Axis		
	0"	0cm	0-15°	20-45°	50-75°
Tweeter Closer	1-1/8"	3cm	Set5	Set6	Set5
	2"	5cm		Set2	Set2
	3"	7.5cm		Set3	Set3
	3-7/8"	10cm	Set1	Set4	Set4
	4-1/2"	11.3cm		Set1	
	4-7/8"	12.5cm		Set5	Set5
	5-7/8"	15cm		Set6	Set6
	6-7/8"	17.5cm		Set2	Set5
	7-3/8"	18.8cm			Set2
	7-7/8"	20cm	Set1		
	8-1/2"	21.5cm		Set1	
	8-7/8"	22.5cm		Set5	Set5
	9-5/8"	24.3cm		Set3	Set3
	10-1/2"	26.8cm		Set6	Set5
	11-3/4"	30cm	Set1	Set2	
	12-5/8"	32cm		Set5	Set5
	15-1/8"	38.5cm		Set6	Set6
16-1/4"	41.4cm		Set3	Set3	
17-3/8"	44cm			Set4	
Tweeter Farther	2-1/8"	5.5cm		Set5	
	2-3/4"	7cm		Set4	Set4
	3-1/2"	9cm		Set3	Set2
	3-7/8"	10cm	Set1		
	4-3/8"	11cm		Set1	
	5-3/4"	14.5cm		Set5	
	7-1/4"	18.3cm		Set5	Set5
	7-7/8"	20cm	Set1	Set2	
	8-5/8"	22cm		Set1	Set1
	9-1/2"	24cm		Set4	Set4
	10-1/4"	26.1cm		Set3	Set3
11-1/4"	28.6cm			Set5	
11-3/4"	30cm	Set1			

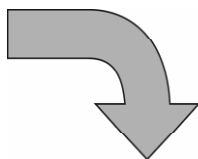

Setting	Jumpers
Set1	J1,J4,J7
Set2	J5,J6,J7
Set3	J3,J5, J7
Set4	J4,J4,J7
Set5	J1
Set6	J2,J7

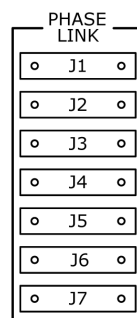
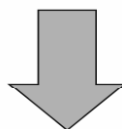

SPX-107R

Réglage du filtre (SPX-107R)

Égale	Distance (A-B)		Axe du h.-p. de graves		
	0 po	0 cm	0-15°	20-45°	50-75°
H.-p. d'aiguës plus près	1-1/8 po	3 cm	Régl. 5	Régl. 6	Régl. 5
	2 po	5 cm		Régl. 2	Régl. 2
	3 po	7,5 cm		Régl. 3	Régl. 3
	3-7/8 po	10 cm	Régl. 1	Régl. 4	Régl. 4
	4-1/2 po	11,3 cm		Régl. 1	
	4-7/8 po	12,5 cm		Régl. 5	Régl. 5
	5-7/8 po	15 cm		Régl. 6	Régl. 6
	6-7/8 po	17,5 cm		Régl. 2	Régl. 5
	7-3/8 po	18,8 cm			Régl. 2
	7-7/8 po	20 cm	Régl. 1		
	8-1/2 po	21,5 cm		Régl. 1	
	8-7/8 po	22,5 cm		Régl. 5	Régl. 5
	9-5/8 po	24,3 cm		Régl. 3	Régl. 3
	10-1/2 po	26,8 cm		Régl. 6	Régl. 5
	11-3/4 po	30 cm	Régl. 1	Régl. 2	
	12-5/8 po	32 cm		Régl. 5	Régl. 5
	15-1/8 po	38,5 cm		Régl. 6	Régl. 6
16-1/4 po	41,4 cm		Régl. 3	Régl. 3	
17-3/8 po	44 cm			Régl. 4	
H.-p. d'aiguës plus loin	2-1/8 po	5,5 cm		Régl. 5	
	2-3/4 po	7 cm		Régl. 4	Régl. 4
	3-1/2 po	9 cm		Régl. 3	Régl. 2
	3-7/8 po	10 cm	Régl. 1		
	4-3/8 po	11 cm		Régl. 1	
	5-3/4 po	14,5 cm		Régl. 5	
	7-1/4 po	18,3 cm		Régl. 5	Régl. 5
	7-7/8 po	20 cm	Régl. 1	Régl. 2	
	8-5/8 po	22 cm		Régl. 1	Régl. 1
	9-1/2 po	24 cm		Régl. 4	Régl. 4
	10-1/4 po	26,1 cm		Régl. 3	Régl. 3
11-1/4 po	28,6 cm			Régl. 5	
11-3/4 po	30 cm	Régl. 1			

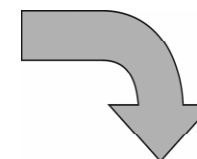

Réglage	Cavaliers
Régl. 1	J1,J4,J7
Régl. 2	J5,J6,J7
Régl. 3	J3,J5, J7
Régl. 4	J4,J4,J7
Régl. 5	J1
Régl. 6	J2,J7

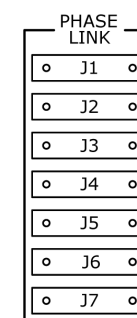
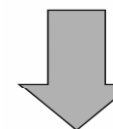

SPX-107R

Notes:

- Chose the settings above for the closest distance to your measurement.
- If no setting is listed within $\pm \frac{1}{2}$ ", choose the next closest/farthest distance setting even if within a different axis column.
- Tweeter level adjustment may be desired for tweeter closer or farther.

Remarques :

- Choisissez le réglage correspondant à la distance qui se rapproche le plus de vos mesures.
- Si aucun réglage n'est mentionné dans une marge de 0,5 po, choisissez le réglage correspondant à la distance la plus rapprochée, même si elle est dans une colonne d'angle différente.
- Vous voudrez peut-être régler le niveau du haut-parleur d'aiguës selon qu'il est plus près ou plus loin.

Crossover Network Setting (SPX-17MB)

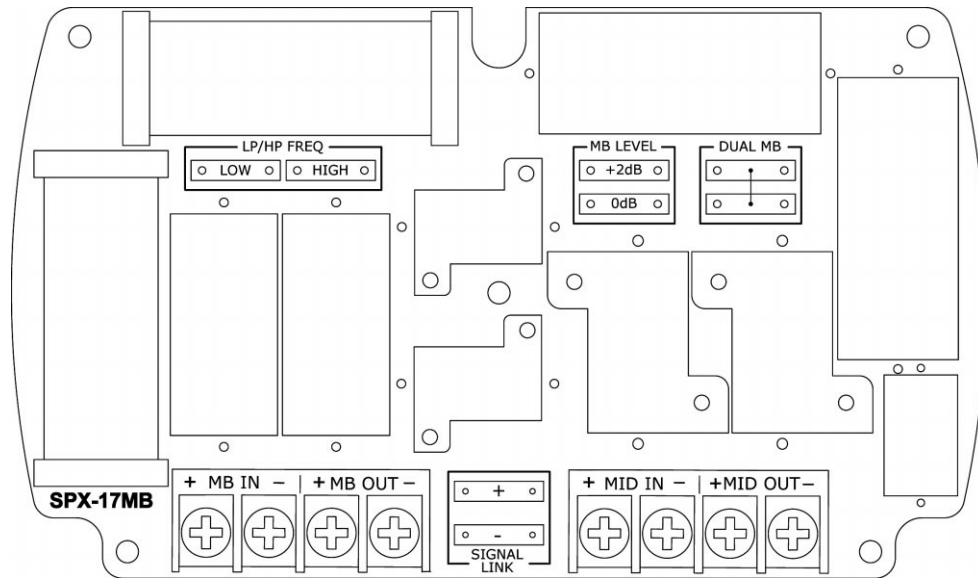

LP/HP FREQ

- This section selects the crossover frequency between midbass lowpass output and midrange highpass output. Select "LOW" when reinforcement of only lower frequencies is desired (e.g. SPX-177 + SPX-17MB). Select "HIGH" for use as a woofer in a 3-way system.

MB LEVEL

- This adjusts the overall output level of the midbass (LP) section of the network. Note that when set to +2dB, it will also slightly raise the lowpass crossover point.

DUAL MB

- For systems using two midbass drivers per channel, this setting is provided so that only one network is required. Both jumpers must be inserted for this function.
- Dual midbass drivers must be wired in parallel from the "MB OUT" terminal. Note that the resultant amplifier load to the midbass section will become 2Ω .

Réglage du filtre (SPX-17MB)

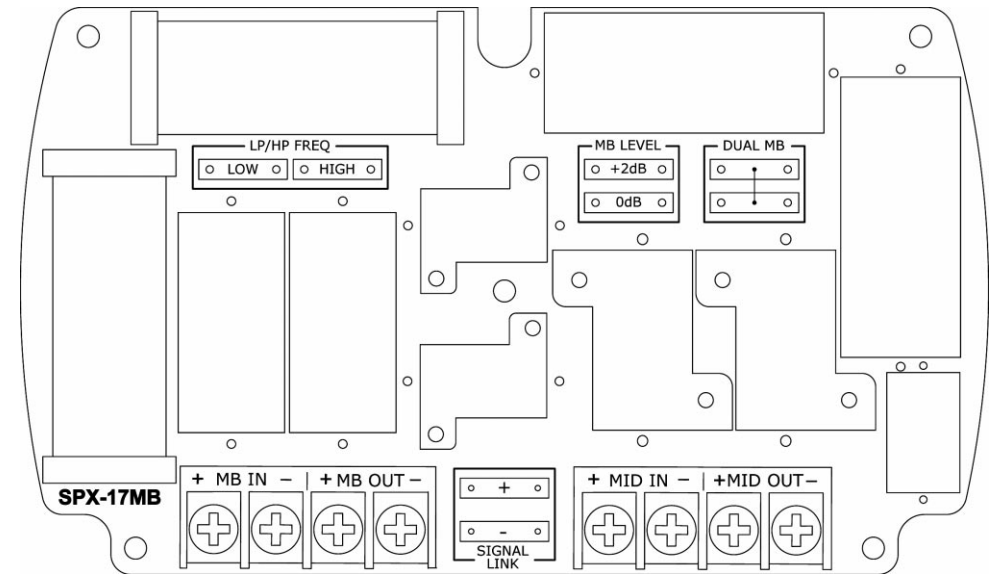

LP/HP FREQ

- Sert à sélectionner la fréquence de coupure entre les graves moyennes (passe-bas) et les moyennes (passe-haut). Choisissez LOW si l'accentuation des graves seulement est souhaitable (par ex., SPX-177R + SPX-17MB). Choisissez HIGH pour utiliser le haut-parleur comme un haut-parleur de graves dans un système à trois voies.

MB LEVEL

- Permet de régler le niveau de sortie général de la section graves moyennes (passe-bas) du filtre. Remarque : le réglage +2dB haussera légèrement la fréquence de coupure passe-bas.

DUAL MB

- Permet d'utiliser un seul filtre si le système comprend deux haut-parleurs de graves moyennes par canal. Les deux cavaliers doivent être insérés.
- Les deux haut-parleurs de graves moyennes doivent être câblés en parallèle à partir de la borne MB OUT. Remarque : la charge de l'amplificateur à l'égard de la section graves moyennes passera à 2Ω .

Appendix A: SPX-177R Network Schematic

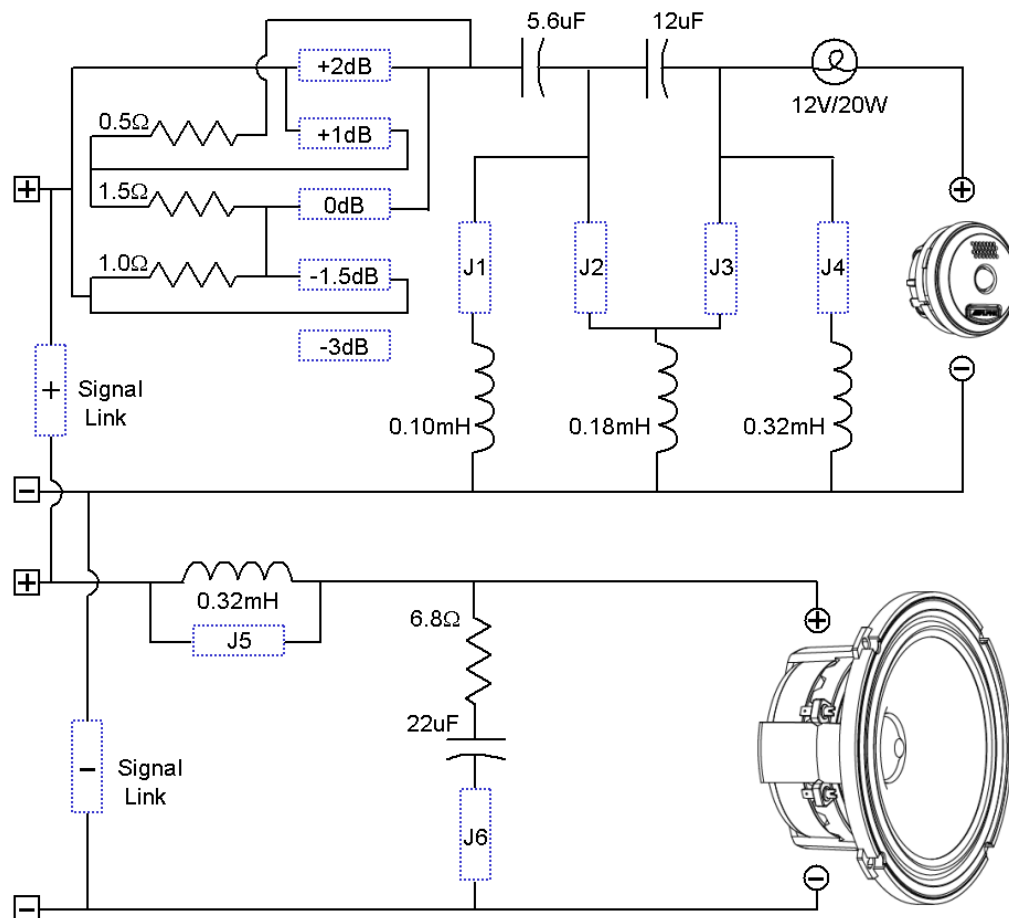

Components:

Inductors: Air Core; 1mm wire (0.2Ω DCR), 0.7mm (0.3-0.5Ω DCR)

Capacitors: 100VDC / 250VAC metallized poly, pure copper inlet wires

Resistors: 10W low tolerance/inductance with heatsink

Circuit Board: Double-sided OFC, extra thick/wide trace layout

Jumpers: Machined and gold plated pins, wide contact area design

Terminals: Gold plated

Annexe A : Schéma du filtre - SPX-177R

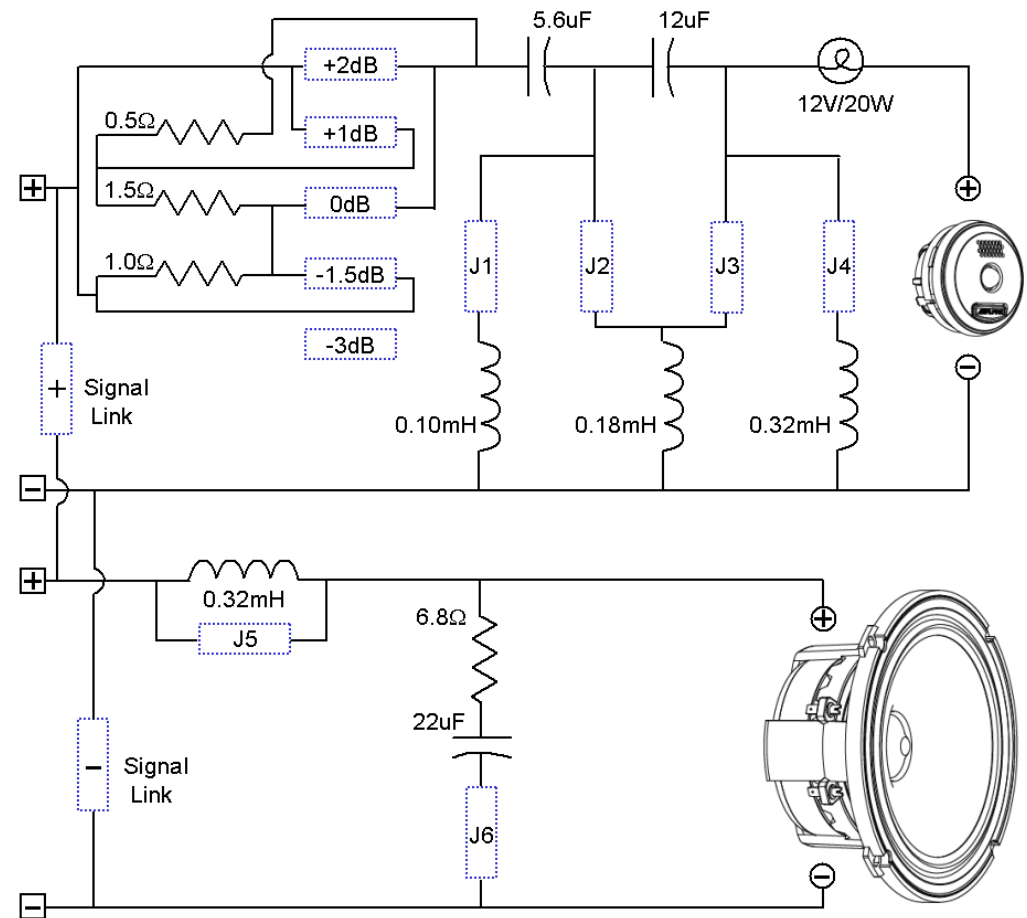

Pièces :

Bobines : Noyau d'air, fil 1mm (0,2Ω rés. CC), fil 0,7 mm (0,3-0,5Ω rés. CC)

Condensateurs : 100 VDC / 250 VAC, poly métallisé, fils de cuivre pur

Résistances : 10 W, faible tolérance/inductance, dissipateur thermique

Circuit imprimé : Double face, cuivre sans oxygène, tracé épais/large

Cavaliers : Connecteurs usinés plaqués or, grande surface de contact

Bornes : Plaquées or

Set1

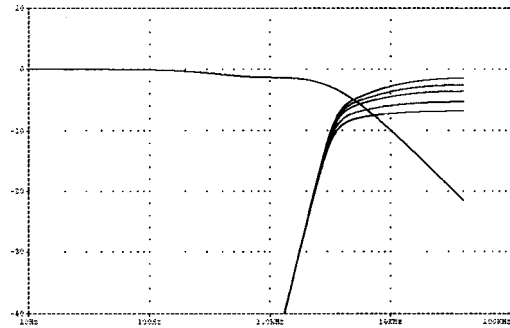

Electrical crossover pt:
3400Hz

Acoustic crossover pt:
3800Hz (0°)
2700Hz (30°)
2250Hz (60°)

LPF:
Low-Q 2nd order

HPF:
Low-Q 4th order

PHASE LINK

J1

J2

J3

J4

J5

J6

Régl. 1

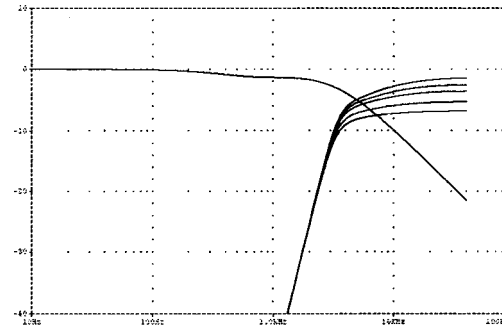

Fréq. de coupure électr.
3400Hz

Fréq. de coupure acoust.
3800Hz (0°)
2700Hz (30°)
2250Hz (60°)

Filtre passe-bas
Faible Q, 2^e ordre

Filtre passe-haut
Faible Q, 4^e ordre

PHASE LINK

J1

J2

J3

J4

J5

J6

Set2

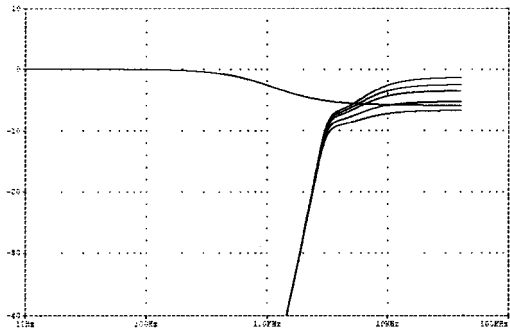

Electrical crossover pt:
3700Hz

Acoustic crossover pt:
3300Hz (0°)

LPF:
Low-Q 2nd order

HPF:
Low-Q 4th order

PHASE LINK

J1

J2

J3

J4

J5

J6

Régl. 2

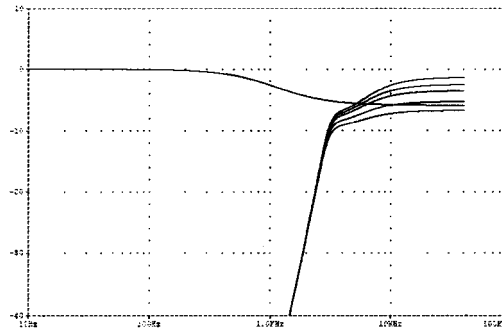

Fréq. de coupure électr.
3700Hz

Fréq. de coupure acoust.
3300Hz (0°)

Filtre passe-bas
Faible Q, 2^e ordre

Filtre passe-haut
Faible Q, 4^e ordre

PHASE LINK

J1

J2

J3

J4

J5

J6

Set3

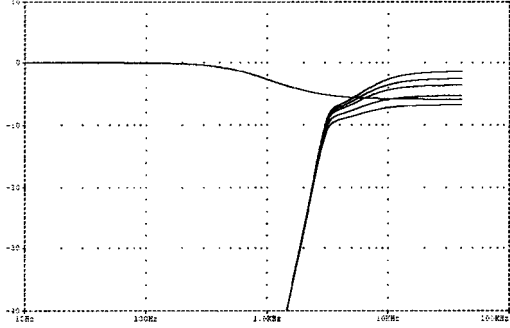

Electrical crossover pt:
2900Hz

Acoustic crossover pt:
3400Hz (30°)

LPF:
Low-Q Semi-1st order

HPF:
Low-Q 4th order

PHASE LINK

J1

J2

J3

J4

J5

J6

Régl. 3

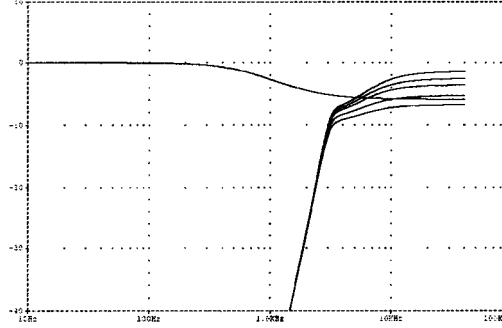

Fréq. de coupure électr.
2900Hz

Fréq. de coupure acoust.
3400Hz (30°)

Filtre passe-bas
Faible Q, semi-1^{er} ordre

Filtre passe-haut
Faible Q, 4^e ordre

PHASE LINK

J1

J2

J3

J4

J5

J6

Note: Network simulations above illustrate the effect of each filter upon the input signal, not the actual summed frequency response of the speaker system. Tweeter response curves represent the different level settings available.

Remarque : les simulations ci-dessus illustrent l'effet de chaque filtre sur le signal d'entrée, et non la réponse en fréquence totale du système de haut-parleurs. Les courbes de réponse du haut-parleur d'aiguës représentent les divers réglages de niveau disponibles.

Appendix A: SPX-177R Network Setting Specifications

Set4

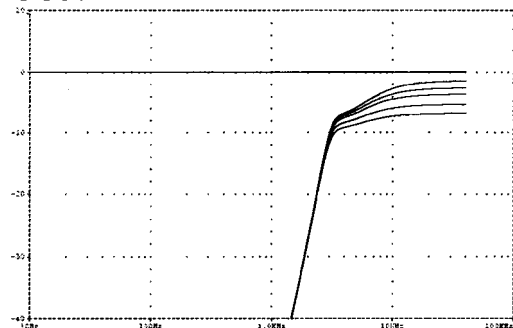

Electrical crossover pt:
N/A

Acoustic crossover pt:
2850Hz (60°)

LPF:
None

HPF:
Low-Q 4th order

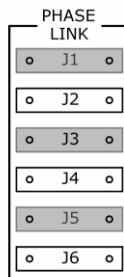

Set5

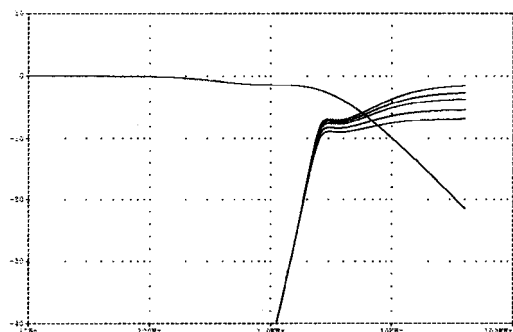

Electrical crossover pt:
3700Hz

Acoustic crossover pt:
3100Hz (0°)
2950Hz (60°)

LPF:
Low-Q Semi-2nd order

HPF:
Low-Q 4th order

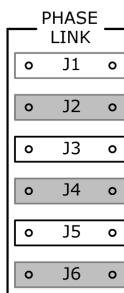

Set6

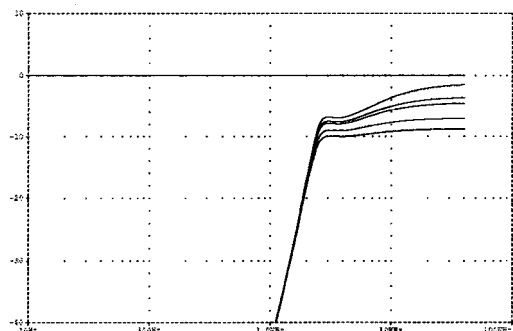

Electrical crossover pt:
N/A

Acoustic crossover pt:
2350Hz (60°)

LPF:
None

HPF:
Low-Q 4th order

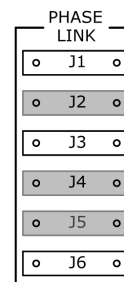

Annexe A : Spécifications des réglages du filtre - SPX-177R

Régl. 4

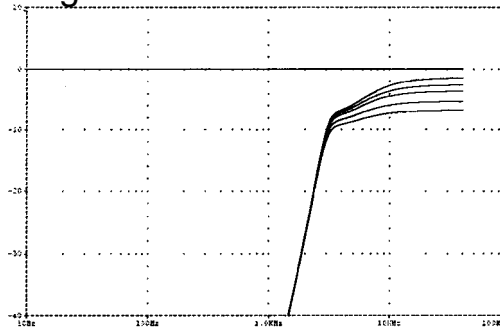

Fréq. de coupure électr.
S/o

Fréq. de coupure acoust.
2850 Hz (60°)

Filtre passe-bas
Aucun

Filtre passe-haut
Faible Q, 4^e ordre

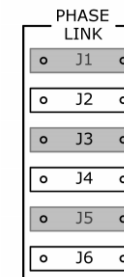

Régl. 5

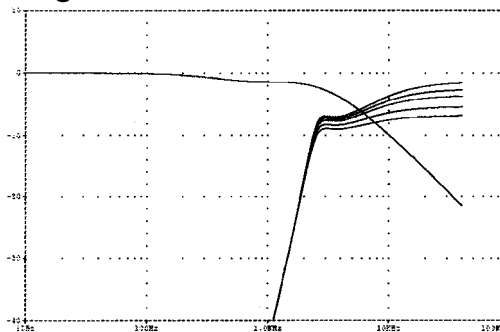

Fréq. de coupure électr.
3700Hz

Fréq. de coupure acoust.
3100 Hz (30°)
2950 Hz (60°)

Filtre passe-bas
Faible Q, semi-2^e ordre

Filtre passe-haut
Faible Q, 4^e ordre

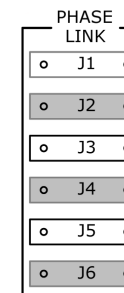

Régl. 6

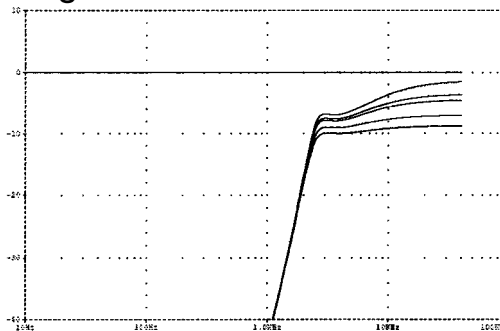

Fréq. de coupure électr.
S/o

Fréq. de coupure acoust.
2350 Hz (60°)

Filtre passe-bas
Aucun

Filtre passe-haut
Faible Q, 4^e ordre

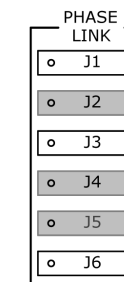

Note: Network simulations above illustrate the effect of each filter upon the input signal, not the actual summed frequency response of the speaker system. Tweeter response curves represent the different level settings available.

Remarque : les simulations ci-dessus illustrent l'effet de chaque filtre sur le signal d'entrée, et non la réponse en fréquence totale du système de haut-parleurs. Les courbes de réponse du haut-parleur d'aiguës représentent les divers réglages de niveau disponibles.

Appendix A: SPX-177R Network Setting Specifications

Annexe A : Spécifications des réglages du filtre - SPX-177R

Set7

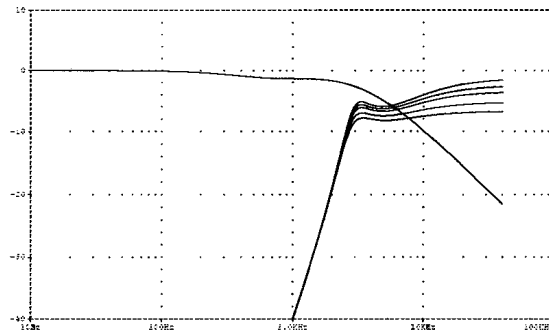

Electrical crossover pt:
3000Hz

Acoustic crossover pt:
3050Hz (0°)

LPF:
Low-Q Semi-2nd order

HPF:
Avg-Q 3rd order

PHASE LINK

<input type="radio"/> J1
<input checked="" type="radio"/> J2
<input type="radio"/> J3
<input type="radio"/> J4
<input type="radio"/> J5
<input checked="" type="radio"/> J6

Régl. 7

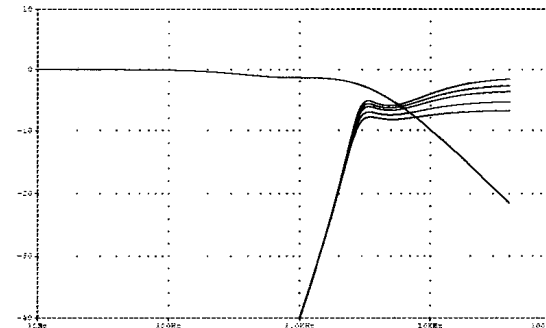

Fréq. de coupure électr.
3000Hz

Fréq. de coupure acoust.
3050 Hz (0°)

Filtre passe-bas
Faible Q, semi-2^e ordre

Filtre passe-haut
Moy. Q, 3^e ordre

PHASE LINK

<input type="radio"/> J1
<input checked="" type="radio"/> J2
<input type="radio"/> J3
<input type="radio"/> J4
<input type="radio"/> J5
<input checked="" type="radio"/> J6

Set8

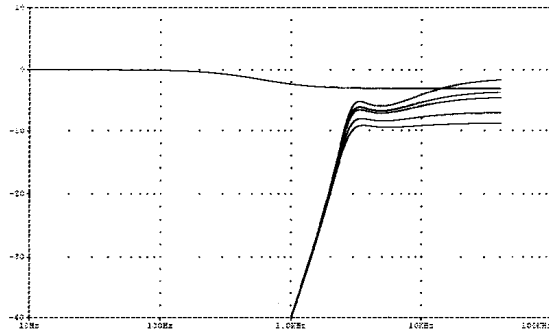

Electrical crossover pt:
2900Hz

Acoustic crossover pt:
2800Hz (30°)

LPF:
Low-Q Semi-1st order

HPF:
Low-Q 3rd order

PHASE LINK

<input type="radio"/> J1
<input checked="" type="radio"/> J2
<input type="radio"/> J3
<input type="radio"/> J4
<input type="radio"/> J5
<input type="radio"/> J6

Régl. 8

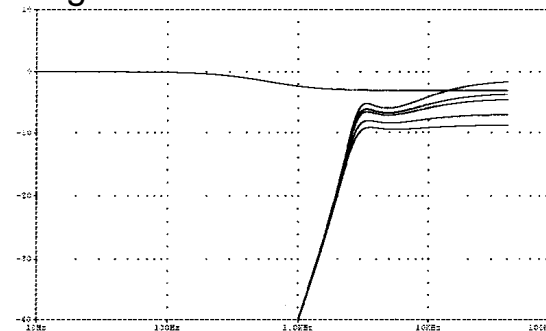

Fréq. de coupure électr.
2900Hz

Fréq. de coupure acoust.
2800 Hz (30°)

Filtre passe-bas
Faible Q, semi-1^{er} ordre

Filtre passe-haut
Faible Q, 3^e ordre

PHASE LINK

<input type="radio"/> J1
<input checked="" type="radio"/> J2
<input type="radio"/> J3
<input type="radio"/> J4
<input type="radio"/> J5
<input type="radio"/> J6

Set9

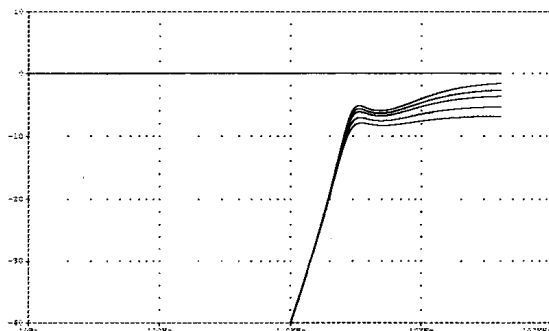

Electrical crossover pt:
N/A

Acoustic crossover pt:
2350Hz (60°)

LPF:
None

HPF:
Low-Q 3rd order

PHASE LINK

<input type="radio"/> J1
<input checked="" type="radio"/> J2
<input type="radio"/> J3
<input type="radio"/> J4
<input checked="" type="radio"/> J5
<input type="radio"/> J6

Régl. 9

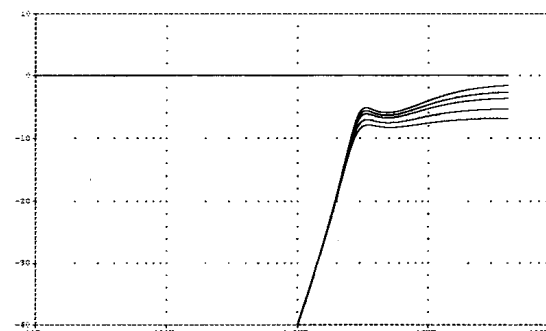

Fréq. de coupure électr.
S/o

Fréq. de coupure acoust.
2350 Hz (60°)

Filtre passe-bas
Aucun

Filtre passe-haut
Faible Q, 3^e ordre

PHASE LINK

<input type="radio"/> J1
<input checked="" type="radio"/> J2
<input type="radio"/> J3
<input type="radio"/> J4
<input checked="" type="radio"/> J5
<input type="radio"/> J6

Note: Network simulations above illustrate the effect of each filter upon the input signal, not the actual summed frequency response of the speaker system. Tweeter response curves represent the different level settings available.

Remarque : les simulations ci-dessus illustrent l'effet de chaque filtre sur le signal d'entrée, et non la réponse en fréquence totale du système de haut-parleurs. Les courbes de réponse du haut-parleur d'aiguës représentent les divers réglages de niveau disponibles.

Appendix B: SPX-137R Network Schematic

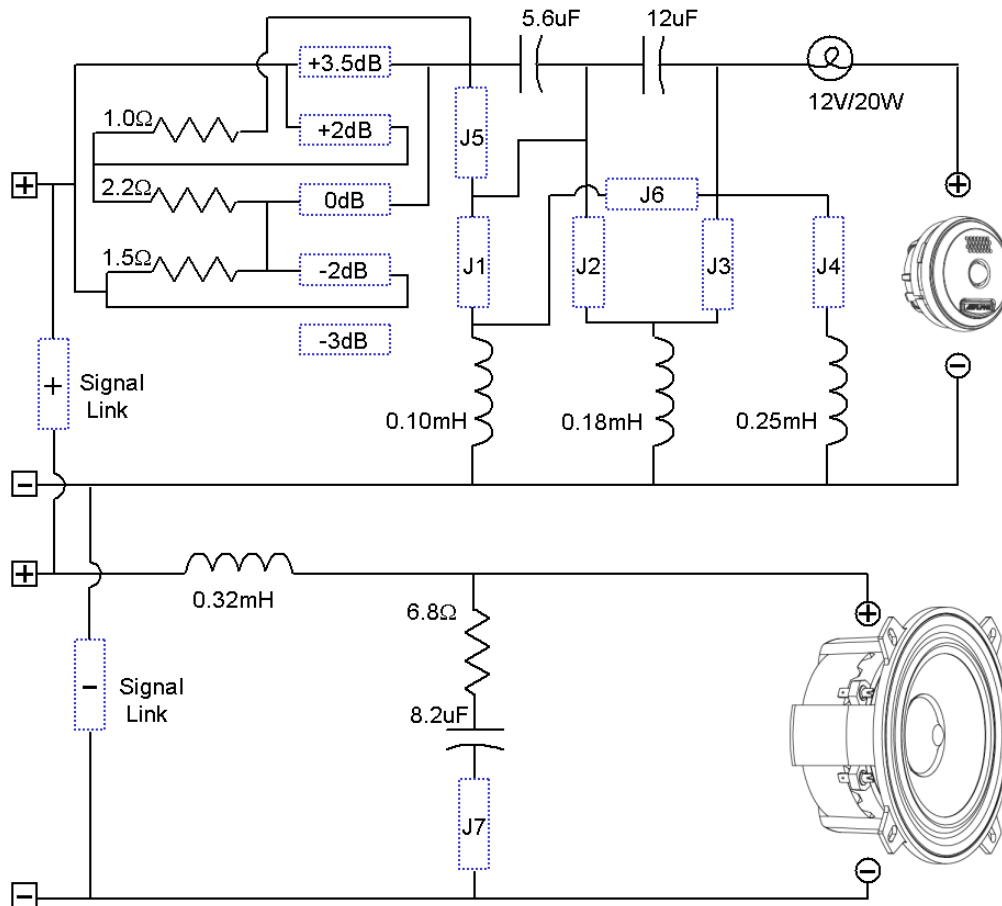

Components:

Inductors: Air Core; 1mm wire (0.2Ω DCR), 0.7mm (0.3-0.5Ω DCR)

Capacitors: 100VDC / 250VAC metallized poly, pure copper inlet wires

Resistors: 10W low tolerance/inductance with heatsink

Circuit Board: Double-sided OFC, extra thick/wide trace layout

Jumpers: Machined and gold plated pins, wide contact area design

Terminals: Gold plated

Annexe B: Schéma du filtre - SPX-137R

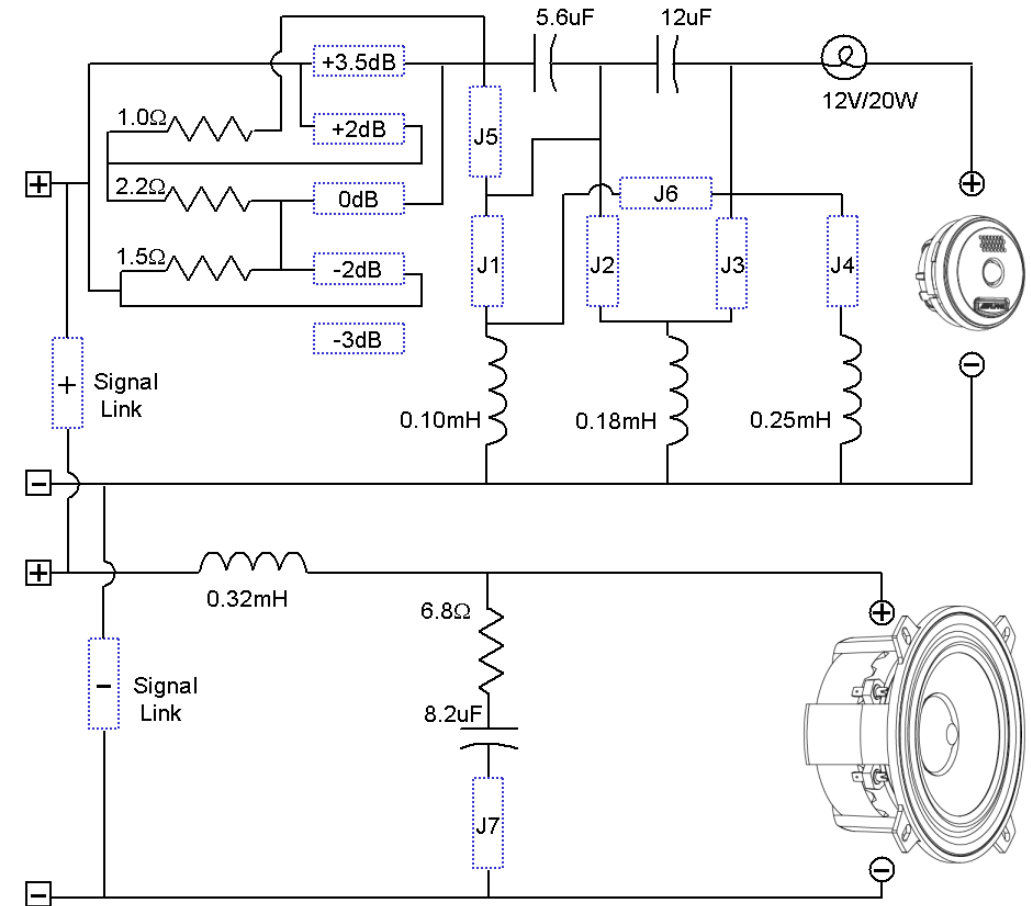

Pièces :

Bobines : Noyau d'air, fil 1mm (0,2 Ω rés. CC), fil 0,7 mm (0,3-0,5 Ω rés. CC)

Condensateurs : 100 VDC / 250 VAC, poly métallisé, fils de cuivre pur

Résistances : 10 W, faible tolérance/inductance, dissipateur thermique

Circuit imprimé : Double face, cuivre sans oxygène, tracé épais/large

Cavaliers : Connecteurs usinés plaqués or, grande surface de contact

Bornes : Plaquées or

Appendix B: SPX-137R Network Setting Specifications

Annexe B: Spécifications des réglages du filtre - SPX-137R

Set1

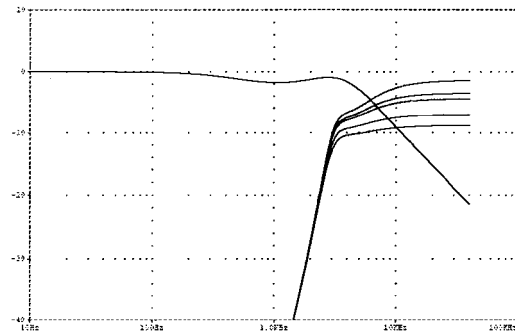

Electrical crossover pt:
7000Hz

Acoustic crossover pt:
3500Hz (0°)
3150Hz (30°)
2900Hz (60°)

LPF:
Avg-Q Semi-2nd order

HPF:
Low-Q 4th order

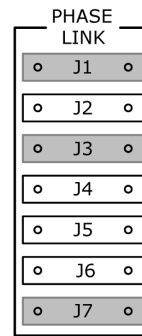

Régl. 1

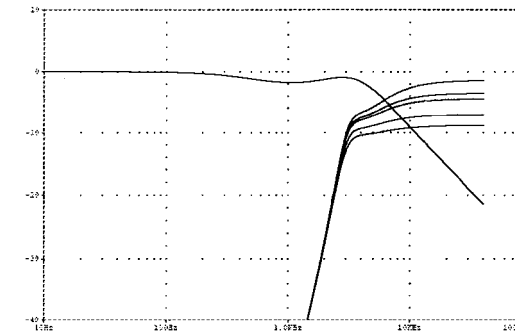

Fréq. de coupure électr.
7000 Hz

Fréq. de coupure acoust.
3500 Hz (0°)
3150 Hz (30°)
2900 Hz (60°)

Filtre passe-bas
Moy. Q, semi-2^e ordre

Filtre passe-haut
Faible Q, 4^e ordre

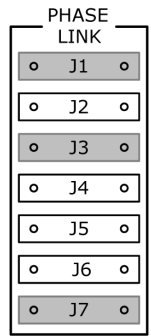

Set2

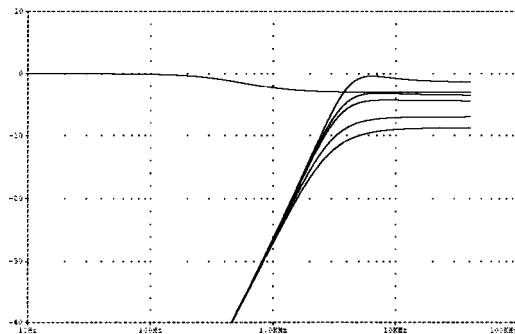

Electrical crossover pt:
4000Hz

Acoustic crossover pt:
3000Hz (30°)
2250Hz (60°)

LPF:
Low-Q Semi-1st order

HPF:
Med-Q 2nd order

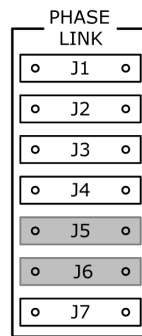

Régl. 2

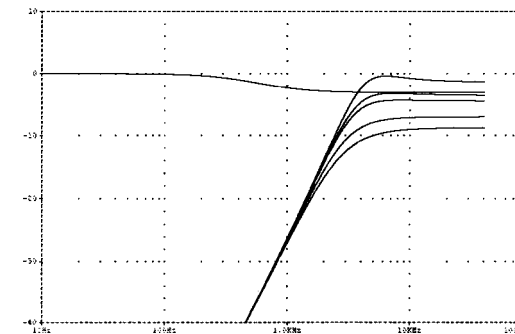

Fréq. de coupure électr.
4000 Hz

Fréq. de coupure acoust.
3000 Hz (30°)
2250 Hz (60°)

Filtre passe-bas
Faible Q, semi-1^{er} ordre

Filtre passe-haut
Méd. Q, 2^e ordre

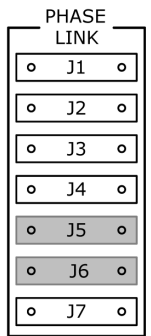

Set3

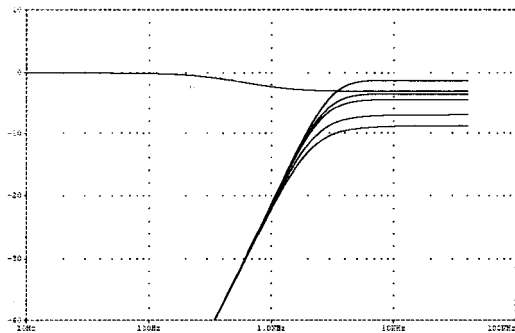

Electrical crossover pt:
4000Hz

Acoustic crossover pt:
2000Hz (60°)

LPF:
Low-Q Semi-1st order

HPF:
Avg-Q 2nd order

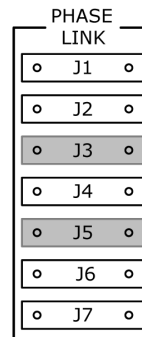

Régl. 3

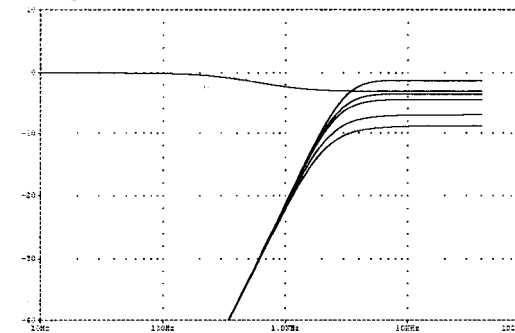

Fréq. de coupure électr.
4000 Hz

Fréq. de coupure acoust.
2000 Hz (60°)

Filtre passe-bas
Faible Q, semi-1^{er} ordre

Filtre passe-haut
Moy. Q, 2^e ordre

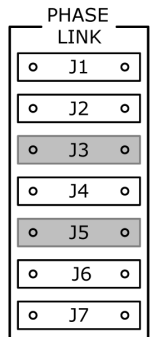

Note: Network simulations above illustrate the effect of each filter upon the input signal, not the actual summed frequency response of the speaker system. Tweeter response curves represent the different level settings available.

Remarque : les simulations ci-dessus illustrent l'effet de chaque filtre sur le signal d'entrée, et non la réponse en fréquence totale du système de haut-parleurs. Les courbes de réponse du haut-parleur d'aiguës représentent les divers réglages de niveau disponibles.

Appendix B: SPX-137R Network Setting Specifications

Set4

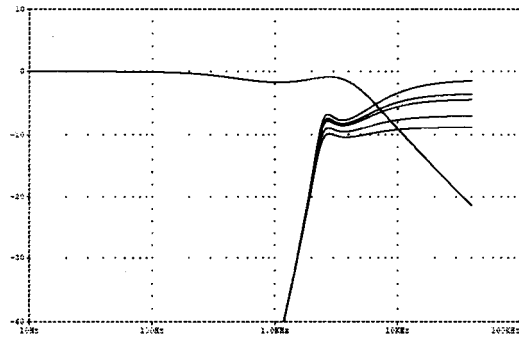

Electrical crossover pt:
5200Hz

Acoustic crossover pt:
3000Hz (30°)
2250Hz (60°)

LPF:
Avg-Q Semi-2nd order

HPF:
Med-Q 4th order

PHASE LINK	
<input type="radio"/>	J1
<input type="radio"/>	J2
<input type="radio"/>	J3
<input type="radio"/>	J4
<input type="radio"/>	J5
<input type="radio"/>	J6
<input type="radio"/>	J7

Annexe B: Spécifications des réglages du filtre - SPX-137R

Régl. 4

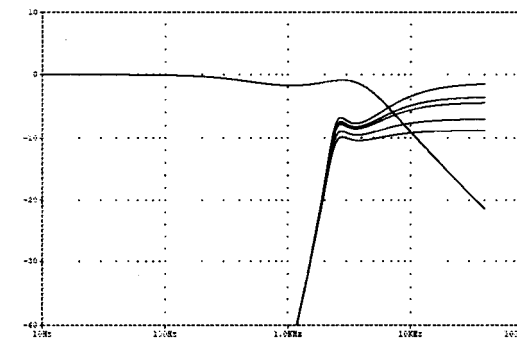

Fréq. de coupure électr.
5200 Hz

Fréq. de coupure acoust.
3000 Hz (30°)
2250 Hz (60°)

Filtre passe-bas
Moy. Q, semi-2^e ordre

Filtre passe-haut
Méd. Q, 4^e ordre

PHASE LINK	
<input type="radio"/>	J1
<input type="radio"/>	J2
<input type="radio"/>	J3
<input type="radio"/>	J4
<input type="radio"/>	J5
<input type="radio"/>	J6
<input type="radio"/>	J7

Note: Network simulations above illustrate the effect of each filter upon the input signal, not the actual summed frequency response of the speaker system. Tweeter response curves represent the different level settings available.

Remarque : les simulations ci-dessus illustrent l'effet de chaque filtre sur le signal d'entrée, et non la réponse en fréquence totale du système de haut-parleurs. Les courbes de réponse du haut-parleur d'aiguës représentent les divers réglages de niveau disponibles.

Appendix C: SPX-107R Network Schematic

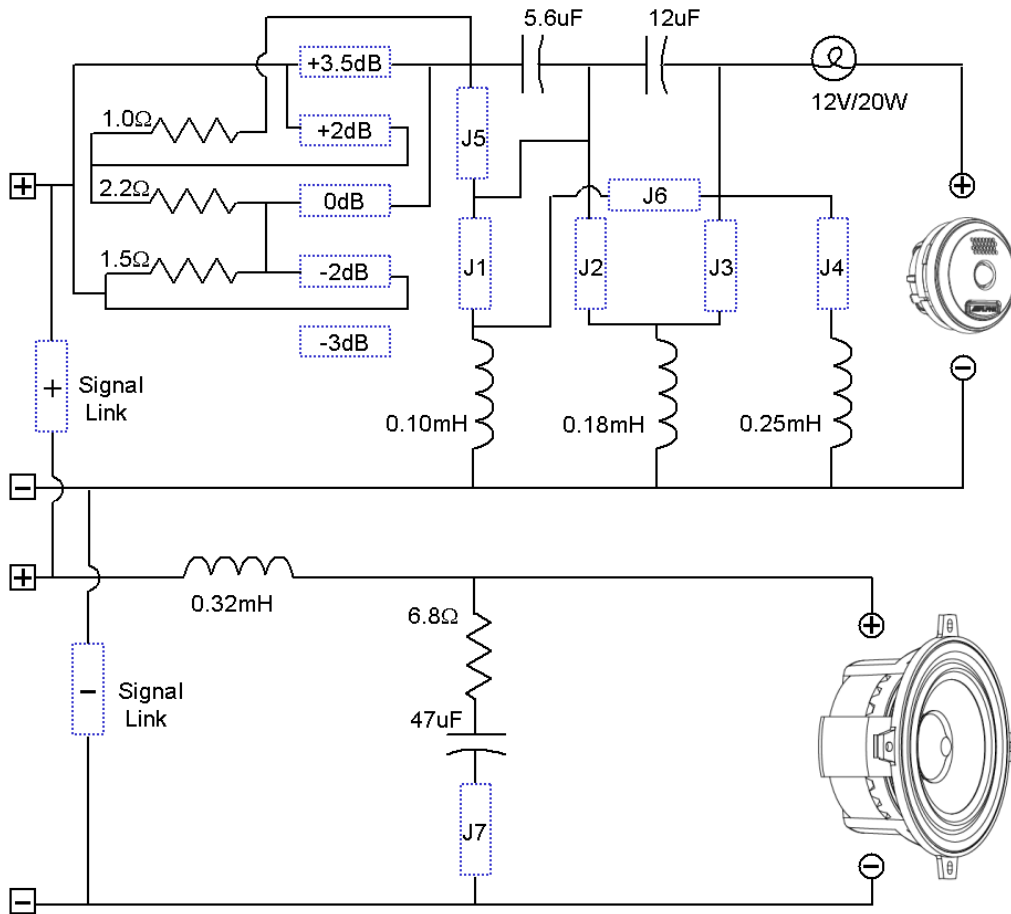

Components:

Inductors: Air Core; 1mm wire (0.2Ω DCR), 0.7mm (0.3-0.5Ω DCR)

Capacitors: 100VDC / 250VAC metallized poly, pure copper inlet wires

Resistors: 10W low tolerance/inductance with heatsink

Circuit Board: Double-sided OFC, extra thick/wide trace layout

Jumpers: Machined and gold plated pins, wide contact area design

Terminals: Gold plated

Annexe C : Schéma du filtre - SPX-107R

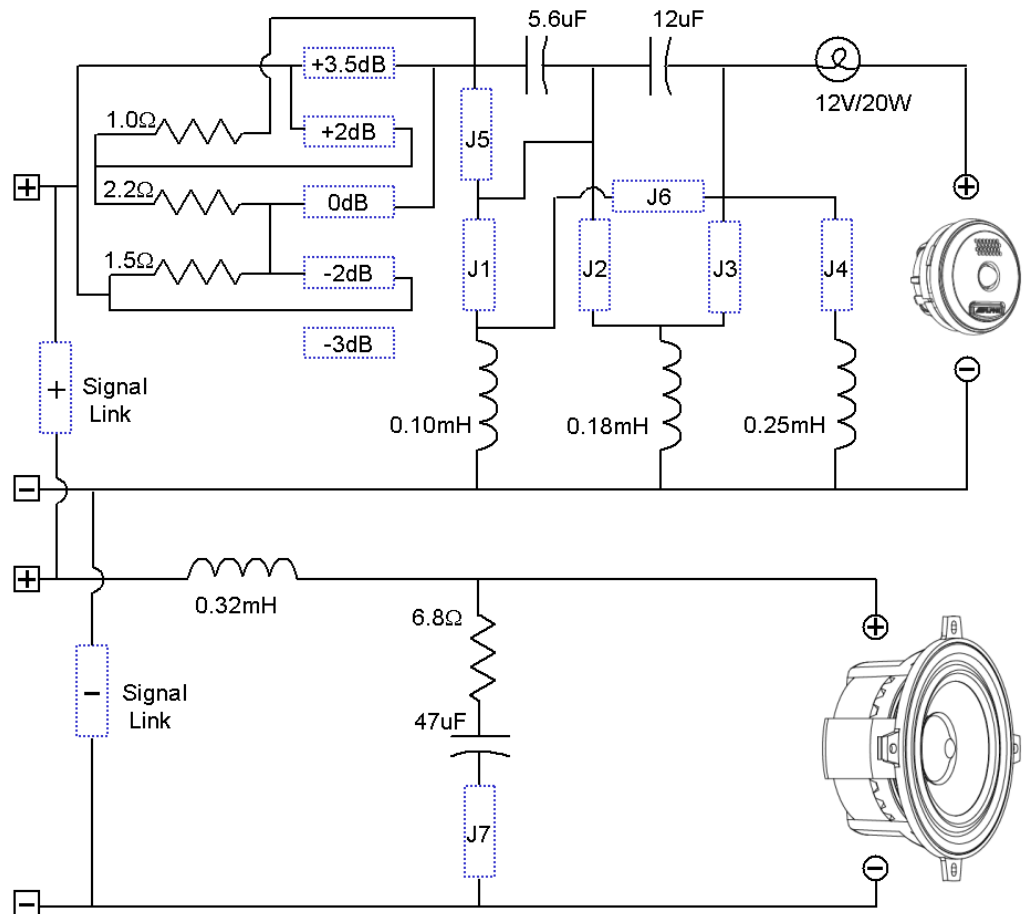

Pièces :

Bobines : Noyau d'air, fil 1mm (0,2 Ω rés. CC), fil 0,7 mm (0,3-0,5 Ω rés. CC)

Condensateurs : 100 VDC / 250 VAC, poly métallisé, fils de cuivre pur

Résistances : 10 W, faible tolérance/inductance, dissipateur thermique

Circuit imprimé : Double face, cuivre sans oxygène, tracé épais/large

Cavaliers : Connecteurs usinés plaqués or, grande surface de contact

Bornes : Plaquées or

Set1

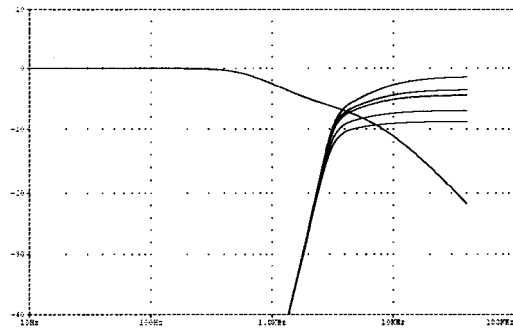

Electrical crossover pt:
4000Hz

Acoustic crossover pt:
3450Hz (0°)
3200Hz (30°)
3050Hz (60°)

LPF:
Low-Q Semi-2nd order

HPF:
Low-Q 4th order

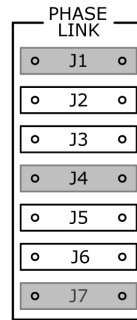

Régl. 1

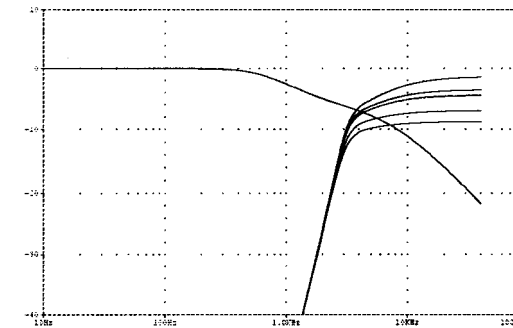

Fréq. de coupure électr.
4000 Hz

Fréq. de coupure acoust.
3450 Hz (0°)
3200 Hz (30°)
3050 Hz (60°)

Filtre passe-bas
Faible Q, semi-2^e ordre

Filtre passe-haut
Faible Q, 4^e ordre

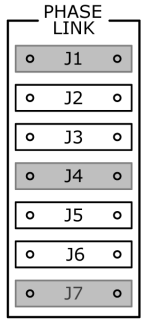

Set2

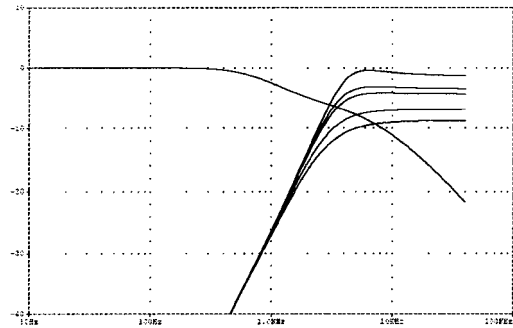

Electrical crossover pt:
3050Hz

Acoustic crossover pt:
2800Hz (30°)
2500Hz (60°)

LPF:
Low-Q Semi-1st order

HPF:
Med-Q 2nd order

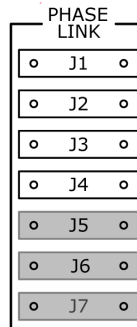

Régl. 2

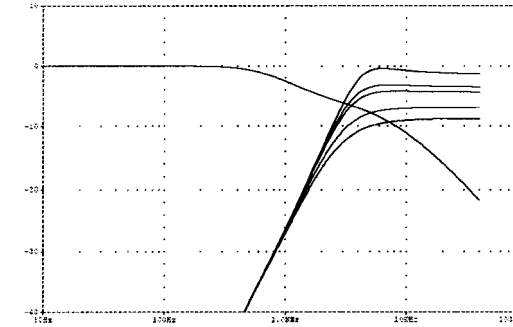

Fréq. de coupure électr.
3050 Hz

Fréq. de coupure acoust.
2800 Hz (30°)
2500 Hz (60°)

Filtre passe-bas
Faible Q, semi-2^e ordre

Filtre passe-haut
Méd. Q, 2^e ordre

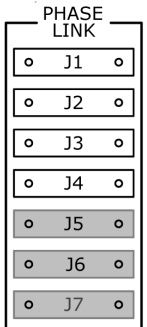

Set3

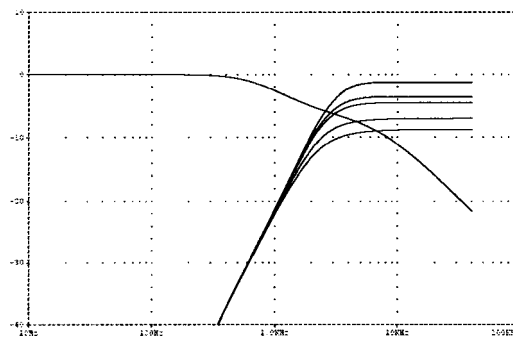

Electrical crossover pt:
3000Hz

Acoustic crossover pt:
2050Hz (60°)

LPF:
Low-Q Semi-2nd order

HPF:
Low-Q 2nd order

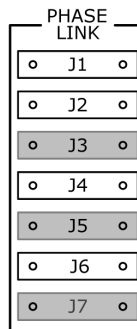

Régl. 3

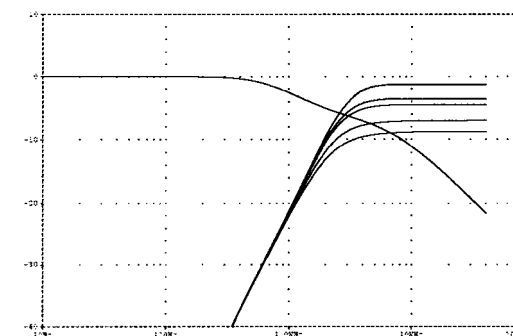

Fréq. de coupure électr.
3000 Hz

Fréq. de coupure acoust.
2050 Hz (60°)

Filtre passe-bas
Faible Q, semi-2^e ordre

Filtre passe-haut
Faible Q, 2^e ordre

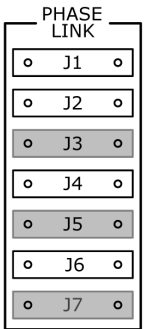

Note: Network simulations above illustrate the effect of each filter upon the input signal, not the actual summed frequency response of the speaker system. Tweeter response curves represent the different level settings available.

Remarque : les simulations ci-dessus illustrent l'effet de chaque filtre sur le signal d'entrée, et non la réponse en fréquence totale du système de haut-parleurs. Les courbes de réponse du haut-parleur d'aiguës représentent les divers réglages de niveau disponibles.

Set4

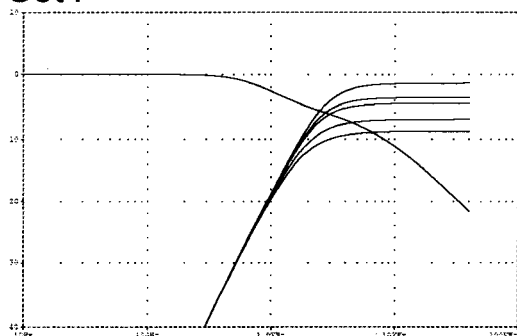

Electrical crossover pt:
2800Hz

Acoustic crossover pt:
2000Hz (30°)

LPF:
Low-Q Semi-2nd order

HPF:
Very Low-Q 2nd order

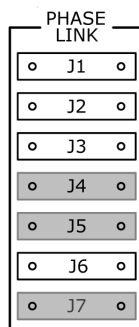

Régl. 4

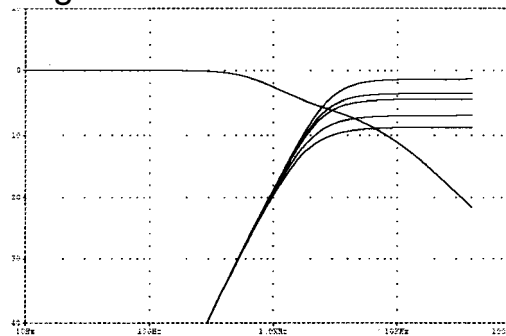

Fréq. de coupure électr.
2800 Hz

Fréq. de coupure acoust.
2000 Hz (30°)

Filtre passe-bas
Faible Q, semi-2^e ordre

Filtre passe-haut
Très faible Q, 2^e ordre

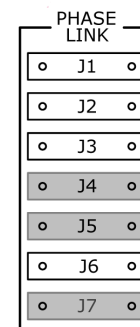

Set5

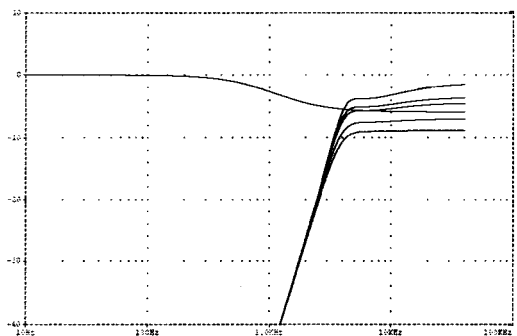

Electrical crossover pt:
3050Hz

Acoustic crossover pt:
3750Hz (30°)
3350Hz (60°)

LPF:
Low-Q Semi-1st order

HPF:
Avg-Q 3rd order

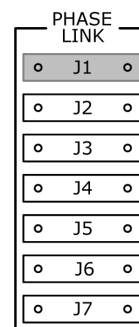

Régl. 5

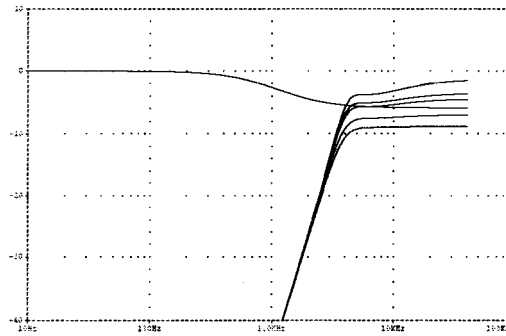

Fréq. de coupure électr.
3050 Hz

Fréq. de coupure acoust.
3750 Hz (30°)
3350 Hz (60°)

Filtre passe-bas
Faible Q, semi-1^{er} ordre

Filtre passe-haut
Moy. Q, 3^e ordre

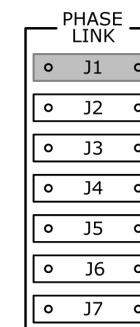

Set6

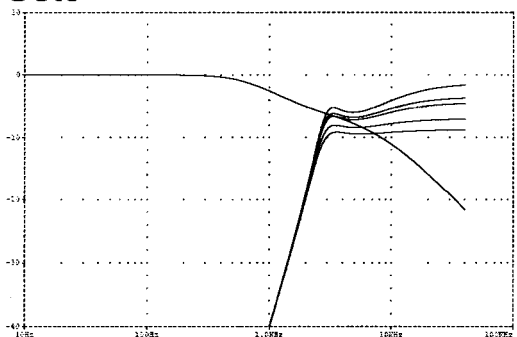

Electrical crossover pt:
3000Hz

Acoustic crossover pt:
2950Hz (60°)

LPF:
Low-Q Semi-2nd order

HPF:
Med-Q 3rd order

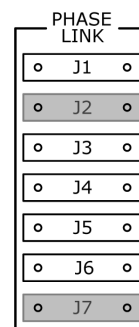

Régl. 6

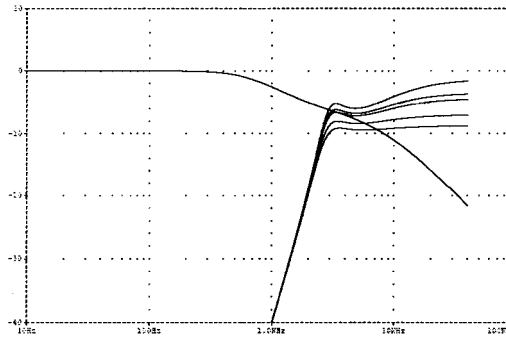

Fréq. de coupure électr.
3000 Hz

Fréq. de coupure acoust.
2950 Hz (60°)

Filtre passe-bas
Faible Q, semi-2^e ordre

Filtre passe-haut
Méd. Q, 3^e ordre

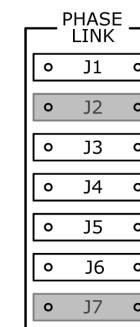

Note: Network simulations above illustrate the effect of each filter upon the input signal, not the actual summed frequency response of the speaker system. Tweeter response curves represent the different level settings available.

Remarque : les simulations ci-dessus illustrent l'effet de chaque filtre sur le signal d'entrée, et non la réponse en fréquence totale du système de haut-parleurs. Les courbes de réponse du haut-parleur d'aiguës représentent les divers réglages de niveau disponibles.

Appendix D: SPX-17MB Network Schematic

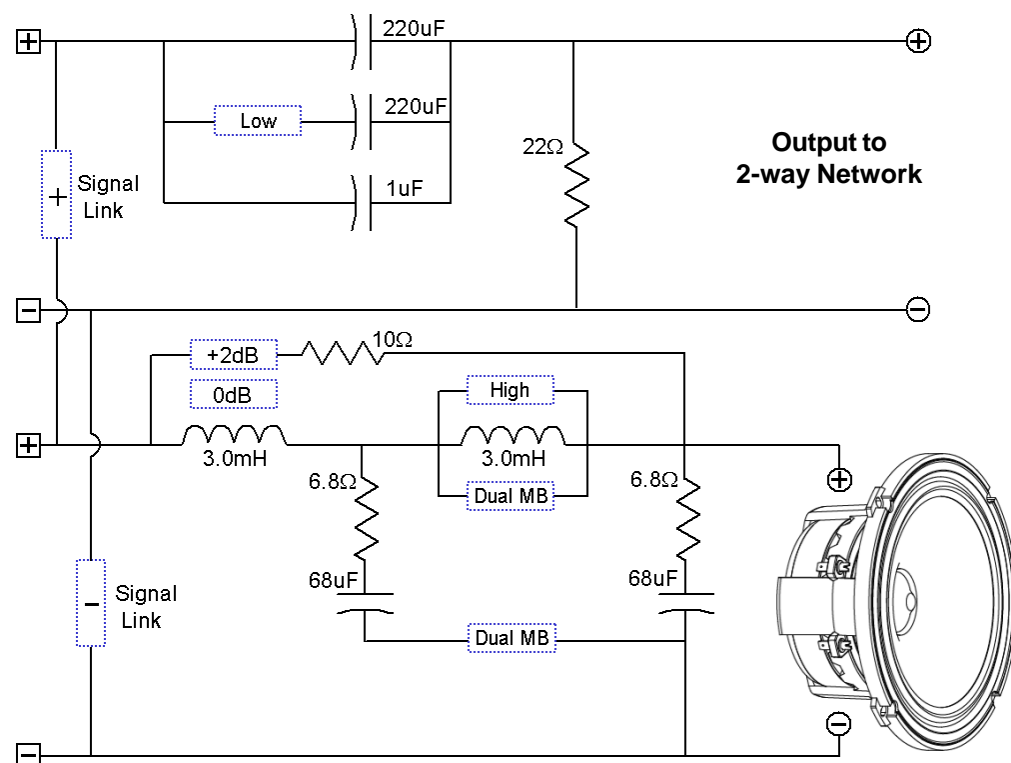

Components:

Inductors: Powder Core, 0.8mm wire (0.4 Ω DCR)

Capacitors: 100VDC / 250VAC metallized poly bypass,
50V/63V high-grade bipolar electrolytic

Resistors: 10W and 25W low tolerance/inductance with heatsink

Circuit Board: Double-sided OFC, extra thick/wide trace layout

Jumpers: Machined and gold plated pins, wide contact area design

Terminals: Gold plated

Annexe D : Schéma du filtre - SPX-17MB

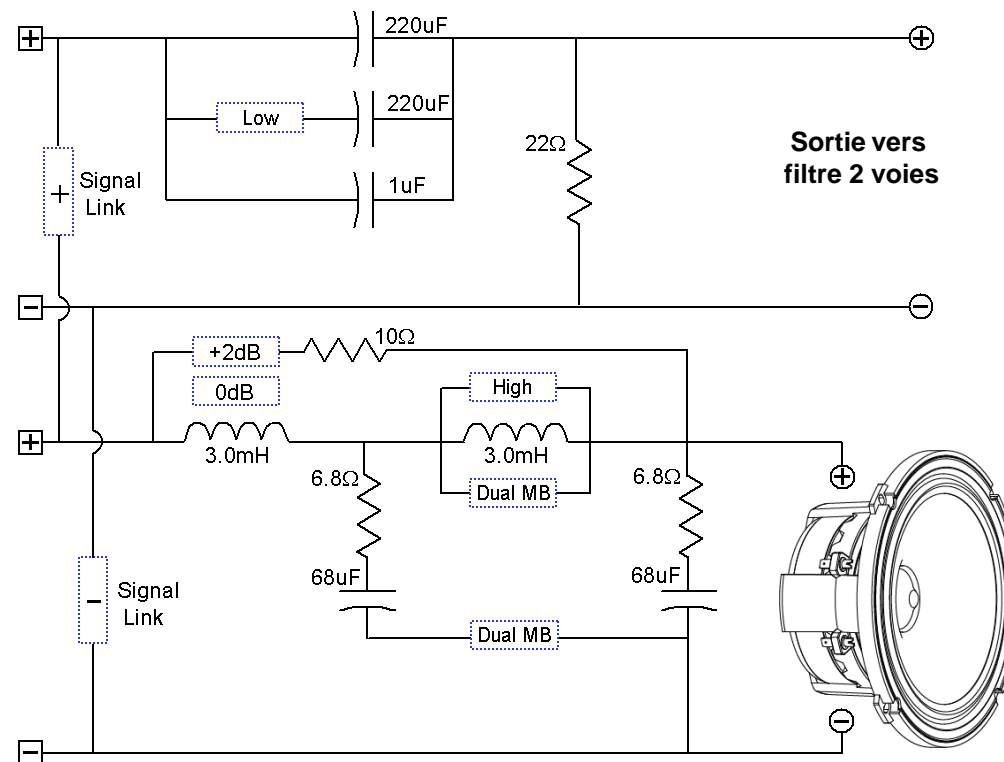

Pièces

Bobines : Noyau de poudre, fil 0,8 mm (0,4 Ω rés. CC)

Condensateurs : 100 VDC / 250 VAC, poly métallisé
50 V / 63 V haut calibre, bipolaire à électrolyte

Résistances : 10 et 25 W, faible tolérance/inductance, dissipateur thermique

Circuit imprimé : Double face, cuivre sans oxygène, tracé épais/large

Cavaliers : Connecteurs usinés plaqués or, grande surface de contact

Bornes : Plaquées or

Set1

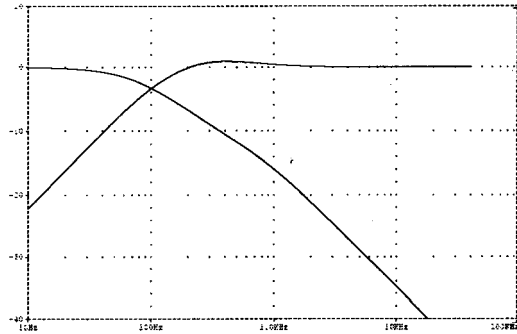

Electrical/Acoustic crossover pt:
100Hz

LPF:
Low-Q Semi-2nd order

HPF:
1st order

LP/HP FREQ MB LEVEL

LOW HIGH +2dB

0dB

Régl. 1

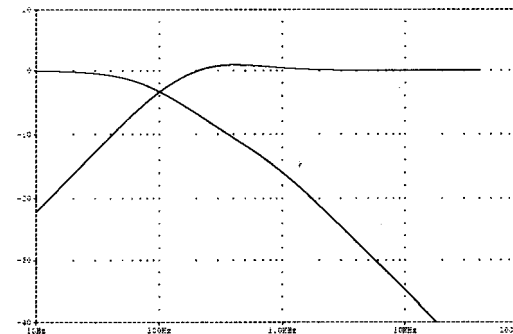

Fréq. de coupure électr./acoust.
100 Hz

Filtre passe-bas
Faible Q, semi-2^e ordre

Filtre passe-haut
1^{er} ordre

LP/HP FREQ MB LEVEL

LOW HIGH +2dB

0dB

Set2

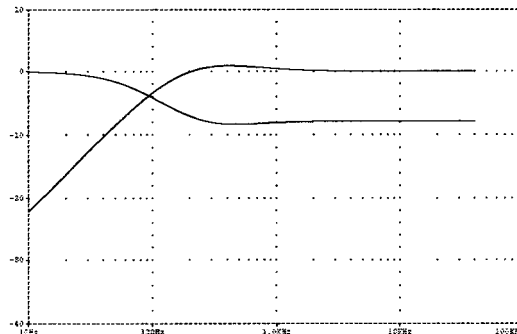

Electrical/Acoustic crossover pt:
100Hz

LPF:
Low-Q Semi-1st order

HPF:
1st order

LP/HP FREQ MB LEVEL

LOW HIGH +2dB

0dB

Régl. 2

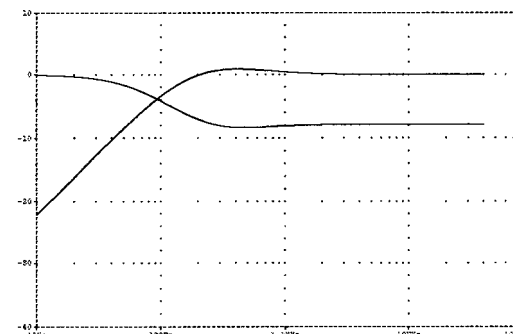

Fréq. de coupure électr./acoust.
100 Hz

Filtre passe-bas
Faible Q, semi-1^{er} ordre

Filtre passe-haut
1^{er} ordre

LP/HP FREQ MB LEVEL

LOW HIGH +2dB

0dB

Set3

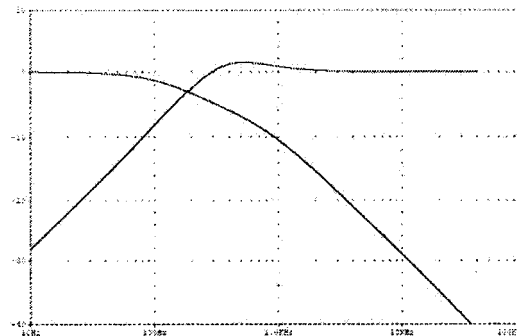

Electrical/Acoustic crossover pt:
200Hz

LPF:
Low-Q Semi-2nd order

HPF:
1st order

LP/HP FREQ MB LEVEL

LOW HIGH +2dB

0dB

Régl. 3

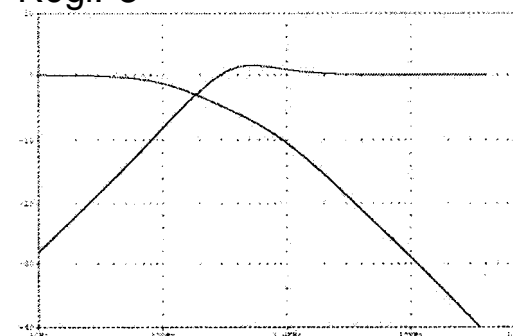

Fréq. de coupure électr./acoust.
200 Hz

Filtre passe-bas
Faible Q, semi-2^e ordre

Filtre passe-haut
1^{er} ordre

LP/HP FREQ MB LEVEL

LOW HIGH +2dB

0dB

Note: Network simulations above illustrate the effect of each filter upon the input signal, not the actual summed frequency response of the speaker system. Tweeter response curves represent the different level settings available.

Remarque : les simulations ci-dessus illustrent l'effet de chaque filtre sur le signal d'entrée, et non la réponse en fréquence totale du système de haut-parleurs. Les courbes de réponse du haut-parleur d'aiguës représentent les divers réglages de niveau disponibles.

Appendix D: SPX-17MB Network Setting Specifications

Set4

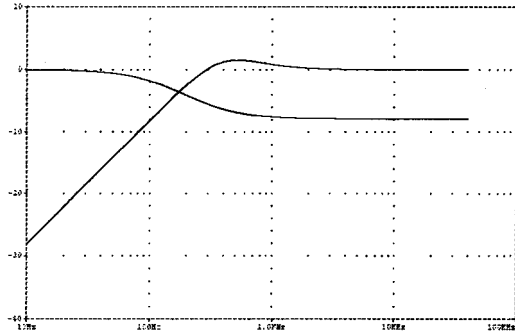

Electrical/Acoustic crossover pt:
190Hz

LPF:
Low-Q Semi-1st order

HPF:
1st order

LP/HP FREQ

LOW HIGH

MB LEVEL

+2dB

0dB

Set5

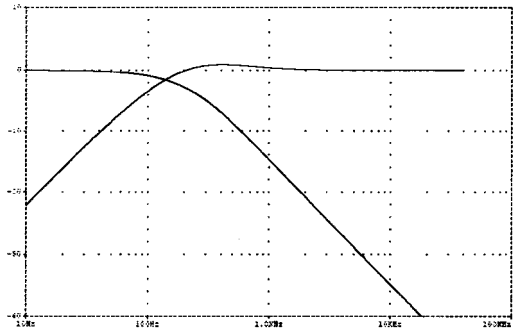

Electrical/Acoustic crossover pt:
130Hz

LPF:
Low-Q Semi-2nd order

HPF:
1st order

LP/HP FREQ

LOW HIGH

DUAL MB

MB LEVEL

+2dB

0dB

Set6

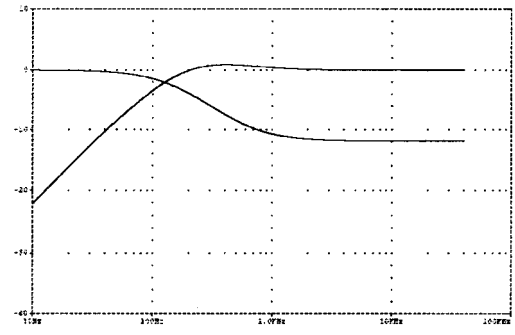

Electrical/Acoustic crossover pt:
120Hz

LPF:
Low-Q Semi-1st order

HPF:
1st order

LP/HP FREQ

LOW HIGH

DUAL MB

MB LEVEL

+2dB

0dB

Note: Network simulations above illustrate the effect of each filter upon the input signal, not the actual summed frequency response of the speaker system. Tweeter response curves represent the different level settings available.

Annexe D : Spécifications des réglages du filtre - SPX-17MB

Régl. 4

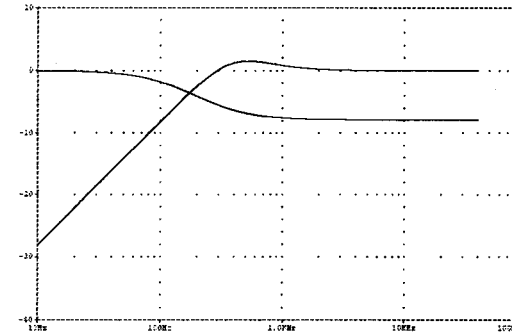

Fréq. de coupure électr./acoust.
190 Hz

Filtre passe-bas
Faible Q, semi-1^{er} ordre

Filtre passe-haut
1^{er} ordre

LP/HP FREQ

LOW HIGH

MB LEVEL

+2dB

0dB

Régl. 5

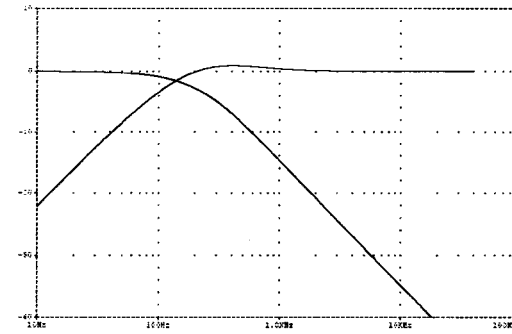

Fréq. de coupure électr./acoust.
130 Hz

Filtre passe-bas
Faible Q, semi-2^e ordre

Filtre passe-haut
1^{er} ordre

LP/HP FREQ

LOW HIGH

DUAL MB

MB LEVEL

+2dB

0dB

Régl. 6

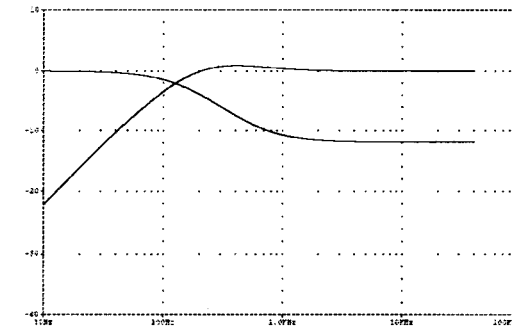

Fréq. de coupure électr./acoust.
120 Hz

Filtre passe-bas
Faible Q, semi-1^{er} ordre

Filtre passe-haut
1^{er} ordre

LP/HP FREQ

LOW HIGH

DUAL MB

MB LEVEL

+2dB

0dB

Remarque : les simulations ci-dessus illustrent l'effet de chaque filtre sur le signal d'entrée, et non la réponse en fréquence totale du système de haut-parleurs. Les courbes de réponse du haut-parleur d'aiguës représentent les divers réglages de niveau disponibles.

Appendix D: SPX-17MB Network Setting Specifications

Set7

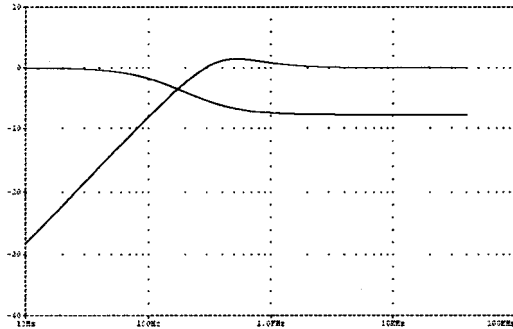

Electrical/Acoustic crossover pt:
200Hz

LPF:
Low-Q Semi-1st order

HPF:
1st order

LP/HP FREQ

LOW HIGH

DUAL MB

MB LEVEL

+2dB 0dB

Set8

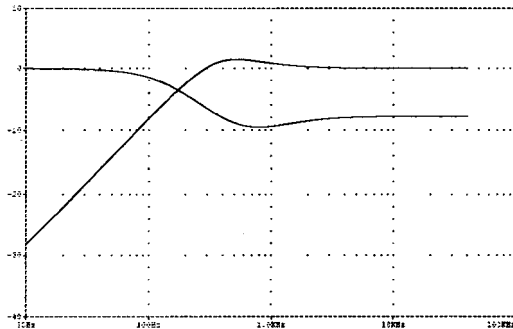

Electrical/Acoustic crossover pt:
190Hz

LPF:
Low-Q Semi-2nd order

HPF:
1st order

LP/HP FREQ

LOW HIGH

DUAL MB

MB LEVEL

+2dB 0dB

Note: Network simulations above illustrate the effect of each filter upon the input signal, not the actual summed frequency response of the speaker system. Tweeter response curves represent the different level settings available.

Annexe D : Spécifications des réglages du filtre - SPX-17MB

Régl. 7

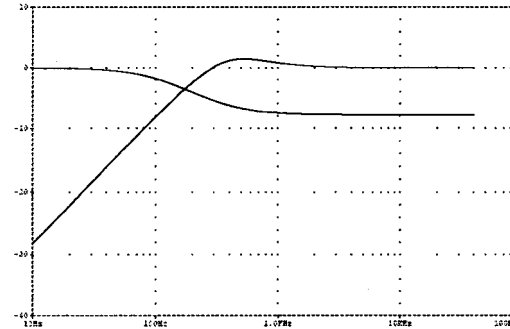

Fréq. de coupure électr./acoust.
200 Hz

Filtre passe-bas
Faible Q, semi-1^{er} ordre

Filtre passe-haut
1^{er} ordre

LP/HP FREQ

LOW HIGH

DUAL MB

MB LEVEL

+2dB 0dB

Régl. 8

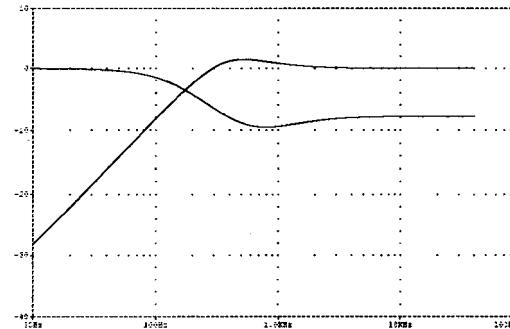

Fréq. de coupure électr./acoust.
190 Hz

Filtre passe-bas
Faible Q, semi-2^e ordre

Filtre passe-haut
1^{er} ordre

LP/HP FREQ

LOW HIGH

DUAL MB

MB LEVEL

+2dB 0dB

Remarque : les simulations ci-dessus illustrent l'effet de chaque filtre sur le signal d'entrée, et non la réponse en fréquence totale du système de haut-parleurs. Les courbes de réponse du haut-parleur d'aiguës représentent les divers réglages de niveau disponibles.

Specifications

System	SPX-177R	SPX-137R	SPX-107R	SPX-17MB
Model	SPX-177R	SPX-137R	SPX-107R	SPX-17MB
Type	2-Way Component	2-Way Component	2-Way Component	Midbass Component
Power Handling (RMS/Peak)	75W/300W	60W/240W	40W/160W	75W/300W
Impedance	4ohm	4ohm	4ohm	4ohm
Frequency Response	35-60 kHz	40-60 kHz	45-60 kHz	30-4 kHz
Sensitivity	87dB	86dB	90dB	86dB
Net Weight	4.275 kg	3.965 kg	2.975 kg	3.835 kg

Drivers

General

	6.5" (17cm)	5.25" (13cm)	4" (10cm)	1" (28mm)	6.5" (17cm)
Speaker size	6.5" (17cm)	5.25" (13cm)	4" (10cm)	1" (28mm)	6.5" (17cm)
Speaker Type	Woofer	Woofer	Woofer	Tweeter	Midbass
Power Handling (RMS)	40 W	35 W	30 W	25 W	40 W
Frequency Response (-10dB)	25-8kHz	32-10kHz	45-15kHz	600-60kHz	20-6kHz
Sensitivity (@2.83V/1m)	87dB	86dB	90dB	86 dB	86dB

Physical

	Aluminum/Exo	Aluminum/Exo	Aluminum/Exo	Aluminum/ABS	Aluminum/Exo
Frame Material/Type	Aluminum/Exo	Aluminum/Exo	Aluminum/Exo	Aluminum/ABS	Aluminum/Exo
Bobbin Material	Glass Fiber	Glass Fiber	Glass Fiber	Aluminum	Glass Fiber
Voice Coil Winding	4-layer, CCAW	4-layer, CCAW	2-layer, CCAW	CCA W	4-layer, CW
Voice Coil Diameter	26 mm	26 mm	26 mm	19 mm	26 mm
Diaphragm Material	Wood Fiber	Wood Fiber	Wood Fiber	KFR Textile	Wood Fiber
Diaphragm Design	Curved NRSC	Curved NRSC	Curved NRSC	Ring Radiator	Curved NRSC
Effective Diaphragm Diameter	130 mm	101 mm	80 mm	28 mm	130 mm
Surround Material/Type	NBR/LRMS	NBR/LRMS	NBR/LRMS	n/a	NBR/LRMS
Spider Material/Type	KFB/Flat	KFB/Flat	KFB/Flat	n/a	KFB/Flat
Motor Structure	Compound Radius Curve (CRC) w/T-Drive	Compound Radius Curve (CRC) w/T-Drive	Compound Radius Curve (CRC)	Perimeter Vented w/Faraday Ring	Compound Radius Curve (CRC) w/T-Drive
Magnetic Material	Strontium	Strontium	Strontium	Neodymium	Strontium
Magnet Weight	0.529 kg	0.529 kg	0.44 kg	n/a	0.529 kg
Driver Weight	1.1 kg	1 kg	0.7 kg	40g	1.1 kg
Depth	2.8" (70.8 mm)	2.5" (62 mm)	2" (51.5 mm)	0.6" (14mm)	2.8" (70.8 mm)
Cut-out diameter	5.2" (132 mm)	4.6" (117 mm)	4" (101 mm)	1.4" (35mm)	5.2" (132 mm)

Electro-Mechanical Parameters

	4 ohm	4 ohm	4 ohm	4ohm	4 ohm
Nominal Impedance	4 ohm	4 ohm	4 ohm	4ohm	4 ohm
DC Coil Resistance (Re)	3.2 ohm	3.2 ohm	3.2 ohm	2.80	3.6 ohm
Inductance (Le)	0.80 mH	0.80 mH	0.32 mH	0.1 mH	1.7 mH
Free Air Resonance (Fs)	43 Hz	52 Hz	46 Hz	950 Hz	31 Hz
Equivalent Stiffness (Vas)	30 L	8 L	7 L	0.004 L	34 L
Mechanical Q (Qms)	4.90	7.10	5.80	2.80	6.8
Electrical Q (Qes)	0.50	0.48	0.47	1.3	0.50
Total Q (Qts)	0.45	0.45	0.44	0.88	0.46
Cone Area (Sd)	132 cm ²	80 cm ²	50 cm ²	4.55 cm ²	132 cm ²
Compliance (Cms)	1.22 mm/N	1.07 mm/N	2.00 mm/N	0.14 mm/N	1.44 mm/N
Moving Mass (Mms)	11.2 g	8.7 g	5.7 g	0.2 g	18 g
Force Factor (Bl)	4.3 Tm	4.4 Tm	3.4 Tm	1.6 Tm	4.9 Tm
Coil Height (Hvc)	11.3 mm	11.3 mm	11.4 mm	1.8 mm	16.7 mm
Gap Height (Hag)	5 mm	5 mm	4 mm	2 mm	5 mm
Linear Excursion [(Hvc-Hag)/2], (Xmax)	3.15 mm	3.15 mm	3.7 mm	0.1 mm	5.85 mm
Magnetic Linear Excursion, (Xmag)	5.1 mm	5.1 mm	4.7 mm	1.1 mm	7.5 mm
Mechanical Excursion (p-p)	16 mm	14 mm	12 mm	2 mm	16 mm

Enclosure Information

Sealed Range (Qtc=0.9 to 0.7), Cubic Feet	0.32-0.71 ft ³	0.07-0.18 ft ³	0.07-0.14 ft ³	n/a	0.39-0.85 ft ³
Sealed Range (Qtc=0.9 to 0.7), Liters	9-20 L	2-5 L	2-4 L	n/a	11-24 L

Note: All specifications subject to change without notice

Spécifications

Système	SPX-177R	SPX-137R	SPX-107R	SPX-17MB
Modèle	SPX-177R	SPX-137R	SPX-107R	SPX-17MB
Type	Paire 2 voies	Paire 2 voies	Paire 2 voies	Graves moyennes
Puissance admissible (efficace/pointe)	75 W / 300 W	60 W / 240 W	40 W / 160 W	75 W / 300 W
Impédance	4 ohms	4 ohms	4 ohms	4 ohms
Réponse en fréquence	35 Hz - 60 kHz	40 Hz - 60 kHz	45 Hz - 60 kHz	30 Hz - 4 kHz
Sensibilité	87 dB	86 dB	90 dB	86 dB
Poids net	4,275 kg	3,965 kg	2,975 kg	3,835 kg

Haut-parleurs

Caractéristiques générales

	6,5 po (17 cm)	5,25 po (13 cm)	4 po (10 cm)	1 po (28 mm)	6,5 po (17 cm)
Taille du haut-parleur	6,5 po (17 cm)	5,25 po (13 cm)	4 po (10 cm)	1 po (28 mm)	6,5 po (17 cm)
Type de haut-parleur	Graves	Graves	Graves	Aiguës	Graves moyennes
Puissance admissible (efficace)	40 W	35 W	30 W	25 W	40 W
Réponse en fréquence (-10 dB)	25 Hz - 8 kHz	32 Hz - 10 kHz	45 Hz - 15 kHz	600 Hz - 60 kHz	20 Hz - 6 kHz
Sensibilité (@ 2,83 V/1m)	87 dB	86 dB	90 dB	86 dB	86 dB

Caractéristiques physiques

	Aluminium/externe	Aluminium/externe	Aluminium/externe	Aluminium/ABS	Aluminium/externe
Bâti (matériau/type)	Aluminium/externe	Aluminium/externe	Aluminium/externe	Aluminium/ABS	Aluminium/externe
Fibre de verre	Fibre de verre	Fibre de verre	Fibre de verre	Aluminium	Fibre de verre
Bobinage	4 couch., al. cuivré	4 couch., al. cuivré	2 couch., al. cuivré	Al. Cuivré	4 couch., cuivre
Diamètre de la bobine	26 mm	26 mm	26 mm	19 mm	26 mm
Matériau du diaphragme	Fibre de bois	Fibre de bois	Fibre de bois	KFR/Textile	Fibre de bois
Forme du diaphragme	Courbé, joint antirés.	Courbé, joint antirés.	Courbé, joint antirés.	Rad. annulaire	Courbé, joint antirés.
Diamètre effectif du diaphragme	130 mm	101 mm	80 mm	28 mm	130 mm
Suspension (matériau/type)	NBR/faible rés.	NBR/faible rés.	NBR/faible rés.	S/o	NBR/faible rés.
Centreur (matériau/type)	KFB/plat	KFB/plat	KFB/plat	S/o	KFB/plat
Structure du moteur	Courbe complexe avec T-Drive	Courbe complexe avec T-Drive	Courbe complexe	Ventil. périmétr., anneau Faraday	Courbe complexe avec T-Drive
Matériau magnétique	Strontium	Strontium	Strontium	Néodyme	Strontium
Poids de l'aimant	0,529 kg	0,529 kg	0,44 kg	S/o	0,529 kg
Poids du haut-parleur	1,1 kg	1 kg	0,7 kg	40 g	1,1 kg
Profondeur	2,8 po (70,8 mm)	2,5 po (62 mm)	2 po (51,5 mm)	0,6 po (14 mm)	2,8 po (70,8 mm)
Diamètre de coupe	5,2 po (132 mm)	4,6 po (117 mm)	4 po (101 mm)	1,4 po (35 mm)	5,2 po (132 mm)

Caractéristiques électromécan.

	4 ohms	4 ohms	4 ohms	4 ohms	4 ohms
Impédance nominale	4 ohms	4 ohms	4 ohms	4 ohms	4 ohms
Résistance CC de la bobine (Re)	3,2 ohms	3,2 ohms	3,2 ohms	2,80	3,6 ohms
Inductance (Le)	0,80 mH	0,80 mH	0,32 mH	0,1 mH	1,7 mH
Résonance à l'air libre (Fs)	43 Hz	52 Hz	46 Hz	950 Hz	31 Hz
Raideur équivalente (Vas)	30 L	8 L	7 L	0,004 L	34 L
Q mécanique (Qms)	4,90	7,10	5,80	2,80	6,8
Q électrique (Qes)	0,50	0,48	0,47	1,3	0,50
Q total (Qts)	0,45	0,45	0,44	0,88	0,46
Surface du diaphragme (Sd)	132 cm ²	80 cm ²	50 cm ²	4,55 cm ²	132 cm ²
Élasticité (Cms)	1,22 mm/N	1,07 mm/N	2,00 mm/N	0,14 mm/N	1,44 mm/N
Masse déplacée (Mms)	11,2 g	8,7 g	5,7 g	0,2 g	18 g
Facteur force (Bl)	4,3 Tm	4,4 Tm	3,4 Tm	1,6 Tm	4,9 Tm
Hauteur de la bobine (Hvc)	11,3 mm	11,3 mm	11,4 mm	1,8 mm	16,7 mm
Hauteur de l'écartement (Hag)	5 mm	5 mm	4 mm	2 mm	5 mm
Déplac. linéaire [(Hvc-Hag)/2], (Xmax)	3,15 mm	3,15 mm	3,7 mm	0,1 mm	5,85 mm
Déplac. linéaire magnétique (Xmag)	5,1 mm	5,1 mm	4,7 mm	1,1 mm	7,5 mm
Déplac. mécanique (crête à crête)	16 mm	14 mm	12 mm	2 mm	16 mm

Encinte

Plage de volume (Qtc = 0,9 à 0,7)	0,32-0,71 pi ³	0,07-0,18 pi ³	0,07-0,14 pi ³	S/o	0,39-0,85 pi ³
Plage de volume (Qtc = 0,9 to 0,7)	9-20 l	2-5 l	2-4 l	S/o	11-24 l

Remarque : Toutes les spécifications peuvent changer sans préavis.

Free Manuals Download Website

<http://myh66.com>

<http://usermanuals.us>

<http://www.somanuals.com>

<http://www.4manuals.cc>

<http://www.manual-lib.com>

<http://www.404manual.com>

<http://www.luxmanual.com>

<http://aubethermostatmanual.com>

Golf course search by state

<http://golfingnear.com>

Email search by domain

<http://emailbydomain.com>

Auto manuals search

<http://auto.somanuals.com>

TV manuals search

<http://tv.somanuals.com>