

AIPHONE®

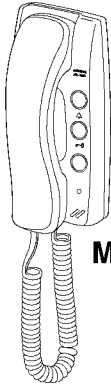



MK-2SD



AUDIO SUB STATION POSTE SECONDAIRE AUDIO NEBENSPRECHSTELLE ESTACION SECUNDARIA AUDIO PARLOFOON-BIJPOST **MK-2SD** INSTALLATION & OPERATION MANUAL MANUEL D'INSTALLATION ET D'UTILISATION EINBAU & BEDIENUNGSANLEITUNG MANUAL DE INSTALACION Y OPERACION INSTALLATIE- EN BEDIENINGSHANDLEIDING

PRECAUTIONS General Prohibitions Prohibitions to dismantle the unit Prohibitions to subject the unit to water General Precautions

WARNING (Negligence could result in death or serious injury to people)

1. Do not dismantle or alter the unit. Fire or electric shock could result. 
2. Do not connect any power source other than specified to terminals +, - on the unit. Fire or electric shock could result. 
3. Keep the unit away from water or any other liquid. Fire or electric shock could result. 

CAUTION (Negligence could result in injury to people or damage to property)

1. Before turning on power, make sure wires are not crossed or shorted. Fire or electric shock could result. 
2. When mounting the unit on wall, install the unit in a convenient location, but not where it could be jarred or bumped. Injury could result. 

3. Do not install the unit in any of the following locations. Fire, electric shock or unit trouble could result. 



* Places under direct sunlight, or near heating equipment that varies in temperature.
* Places subject to dust, oil, chemicals. * Places subject to moisture and humidity extremes, such as bathroom, cellar, greenhouse, etc. * Places where the temperature is quite low, such as inside a refrigerated area or in front of air-conditioner.

GENERAL PRECAUTIONS



1. All the units, except for door station is designed for indoor use only. Do not install outdoors.

PRECAUTIONS Mesures générales d'interdiction Interdiction de démonter l'appareil Interdiction d'exposer l'appareil à l'eau Précautions générales

AVERTISSEMENT (Le non-respect de cet avertissement risque d'entraîner des blessures graves, voire mortelles)

1. Ne pas démonter ni transformer l'unité. Cela pourrait provoquer un incendie ou une décharge électrique. 
2. Ne pas brancher de source d'alimentation autre que la source spécifiée aux bornes +/- de l'unité. Cela pourrait provoquer un incendie ou une décharge électrique. 
3. Cette unité ne doit pas être exposée à l'aspersion d'eau ou de tout autre liquide. Cela pourrait provoquer un incendie ou une décharge électrique. 

ATTENTION (Le non-respect de cet avertissement risque d'entraîner des blessures ou des dégâts matériels.)

1. Avant de brancher le bloc d'alimentation, s'assurer que les fils ne sont pas croisés ou en court-circuit. Cela pourrait provoquer un incendie ou une décharge électrique. 
2. Pour fixer l'unité au mur, choisir un endroit adapté où elle ne risque pas de subir des secousses ou des chocs. Cela pourrait occasionner des blessures. 

3. Ne pas installer l'unité aux endroits repris ci-dessous. Cela peut provoquer un incendie, une décharge électrique ou des dégâts à l'unité. 



* Endroits exposés à la lumière directe du soleil ou situés près d'une installation de chauffage, qui provoque des variations de température.
* Endroits où l'unité serait en contact avec de la poussière, de la graisse ou des produits chimiques.
* Endroits où le degré d'humidité est élevé (salle de bains, cave, serre, etc.).
* Endroits où la température est très basse (par exemple, dans une zone réfrigérée ou en face d'un climatiseur).

PRECAUTIONS GENERALES



1. Toutes les unités, à l'exception du poste de porte, sont destinées exclusivement à l'utilisation à l'intérieur. Ne pas les monter à l'extérieur.

VORSICHTSMASSNAHMEN Allgemeine Verbote Zerlegungsverbote Verbote zum Schutz der Anlage vor Wasser Allgemeine Vorsichtsmaßnahmen

WARNUNG (Eine Nichtbeachtung kann zu schweren oder tödlichen Verletzungen führen)

1. Geräte keinesfalls zerlegen oder Änderungen vornehmen. Sonst besteht Brand- und/oder Stromschlaggefahr. 
2. Keine andere Stromversorgung als die für die Anschlüsse (+, -) vorgesehene an die Einheit anschließen. 
3. Geräte von Wasser oder anderen Flüssigkeiten fern halten. Sonst besteht Brand- und/oder Stromschlaggefahr. 

VORSICHT (Eine Nichtbeachtung kann zu Verletzungen und zu Sachbeschädigungen führen)

1. Vor dem Einschalten sicherstellen, dass alle Kabel korrekt angeschlossen und nicht kurzgeschlossen sind. Sonst besteht Brand- und/oder Stromschlaggefahr. 
2. Geräte an geeigneten Stellen, geschützt vor Stößen oder Erschütterungen montieren, damit Beschädigungen vermieden werden. 

3. Die Anlage nicht an den folgenden Stellen installieren. Sonst besteht Brand- und/oder Stromschlaggefahr. 



* Stellen, die direkter Sonnenbestrahlung ausgesetzt sind bzw. sich neben Heizgeräten befinden, die große Temperaturschwankungen verursachen.
* Stellen, an denen die Anlage mit Staub, Öl oder Chemikalien in Berührung kommt.
* Stellen, mit hohem (Luft)Feuchtigkeitsgrad, wie z.B. Badezimmer, Keller oder Gewächshäuser.
* Stellen, mit niedrigen Temperaturen, wie z.B. gekühlte Räume oder dicht bei einer Klimaanlage.

ALLGEMEINE VORSICHTSMASSNAHMEN



1. Alle Geräte, mit Ausnahme der Türsprechstelle, sind nur für Verwendung in Innenräumen bestimmt. Nicht in Außenbereichen einbauen.

PRECAUCIONES Prohibiciones generales Prohibición de desmontar la unidad Prohibición de exponer al agua la unidad Precauciones generales

ADVERTENCIA (No seguir estas instrucciones podría provocar daños graves o incluso mortales)

1. No desmonte ni altere nada en la unidad. Existe peligro de incendio o descargas eléctricas. 
2. No conecte ninguna fuente de poder que no sea la especificada a los terminales + o - de la unidad. Existe peligro de incendio o descargas eléctricas. 
3. Mantenga la unidad alejada del agua o cualquier otro líquido. Existe peligro de incendio o descargas eléctricas. 

CUIDADO (No seguir estas instrucciones podría causar daños físicos o materiales)

1. Antes de encender la unidad, asegúrese de que no hay ningún cable cruzado o en cortocircuito. Existe peligro de incendio o descargas eléctricas. 
2. Al montar la unidad al muro, instálela en un lugar apropiado, donde no pueda golpearla o moverla. De lo contrario, existe el peligro de sufrir heridas. 

3. No instale la unidad en ninguno de los lugares siguientes. Podría sufrir descargas eléctricas o causar daños a la unidad. 



* Lugares expuestos directamente a la luz solar o cerca de aparatos calefactores que puedan variar la temperatura. * Lugares en los que haya polvo, aceite o productos químicos.
* Lugares con mucha humedad, como el cuarto de baño, el sótano, invernaderos, etc.
* Lugares en los que la temperatura sea demasiado baja, dentro de una zona refrigerada o en frente del aire acondicionado.

PRECAUCIONES GENERALES



1. Todas las unidades, excepto el portero de entrada, están concebidas para uso interno solamente. No las instale en el exterior.

VOORZORGSMAATREGELEN Algemeen verbod Verboden het toestel te demonteren Verboden het toestel bloot te stellen aan water Algemene voorzorgsmaatregelen

WAARSCHUWING (Niet-naleving kan de dood of ernstig lichamelijk letsel veroorzaken.)

1. Demonteer of verander het toestel niet. Dit kan brand of een elektrische schok veroorzaken. 
2. Sluit geen andere dan de voorgeschreven voeding aan op de aansluitingen +, - van het toestel. Dit kan brand of een elektrische schok veroorzaken. 
3. Houd het toestel uit de buurt van water of andere vloeistoffen. Dit kan brand of een elektrische schok veroorzaken. 

OPGELET (Niet-naleving kan lichamelijk letsel of materiële schade veroorzaken.)

1. Controleer of de draden niet gekruist of kortgesloten zijn voordat u de stroom inschakelt. Dit kan brand of een elektrische schok veroorzaken. 
2. Wanneer het toestel op een muur wordt gemonteerd, dient dit te gebeuren op een geschikte plaats, waar geen personen of voorwerpen er tegenaan kunnen stoten of schuren. Dit kan lichamelijk letsel veroorzaken. 

3. Installeer het toestel niet op één van de volgende plaatsen. Dit kan brand, een elektrische schok of storing van het toestel veroorzaken. 

* Plaatsen die zijn blootgesteld aan rechtstreeks zonlicht of in de buurt van een verwarmingstoestel met veranderende temperatuur.
* Plaatsen die zijn blootgesteld aan stof, olie of chemicaliën.
* Plaatsen die onderhevig zijn aan hoge vochtigheid, bijvoorbeeld een badkamer, kelder, serre, enz.
* Plaatsen waar zeer lage temperaturen heersen, bijvoorbeeld in een koelruimte of vóór een airconditioning.

ALGEMENE VOORZORGSMAATREGELEN

1. Alle toestellen, met uitzondering van de buitenpost, zijn uitsluitend bedoeld voor gebruik binnenshuis. Monteer ze niet buiten.

INSTALLATION INSTALLATION EINBAU

INSTALACION INSTALLATIE

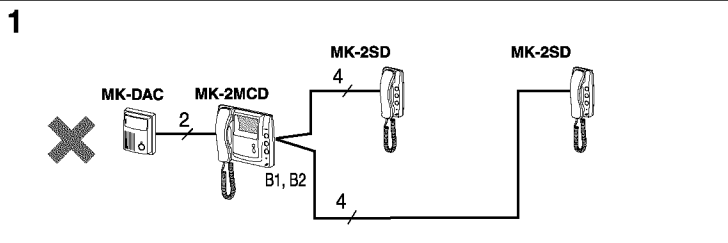

1 Wiring Method

Wire the inside stations in a station-to-station manner.

2 Cable

1. Parallel cable or single-sheathed cable are recommended. Vinyl jacket, PE (polyethylene) insulation cable is recommended.
2. When using existing wires, which may contain unused wires, it is suggested to terminate both ends of unused pair(s) with a 120Ω resistor.

1 Méthode de câblage

Raccorder les postes intérieurs poste à poste.

2 Câble

1. Nous recommandons d'utiliser un câble parallèle ou un câble à une seule gaine. Nous recommandons aussi les câbles d'isolation à gaine en vinyle ou en polyéthylène (PE).
2. En cas d'utilisation de câbles existants dont certains ne sont pas utilisés, nous suggérons de terminer les deux extrémités de la (des) paire(s) utilisée(s) avec une résistance de 120Ω.

1 Verdrahtung

Die Innenstellen sind von Gerät zu Gerät zu verdrarten (nicht sternförmig).

2 Kabel

1. Zweifadriges Litze oder mehradriges, verdrehtes, abgeschirmtes Kabel verwenden, z.B. JY(STY).
2. Bei der Verwendung vorhandener Leitungen mit ungenutzten Adern wird empfohlen, beide Enden der nicht genutzten Paare mit einem 120Ω Widerstand abzuschließen (nur bei Problemfällen!).

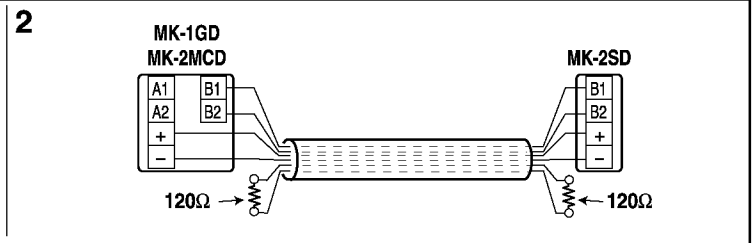

1 Método de cableado

Cablee las estaciones interiores de la manera de una estación a otra.

2 Cable

1. Se recomiendan cables paralelos o de funda simple, así como la cubierta vinílica y aislamiento polietileno.
2. Si utiliza cables ya existentes que contengan alambres no usados, se recomienda terminar los extremos de los pares no usados con un resistor de 120Ω.

1 Bedradingsmethode

Bedraad de binnenposten van post naar post (in serie).

2 Kabel

1. Een parallelle kabel of een kabel met meerdere geleiders wordt aanbevolen. Bij voorkeur mantel in vinyl en geleiders met PE-isolatie (polyethyleen).
2. Wanneer bestaande draden worden gebruikt die ongebruikte draden kunnen bevatten, verdient het aanbeveling beide uiteinden van het (de) niet gebruikte paar (paren) af te sluiten met een weerstand van 120Ω.

3 Wiring distance

3 Distance de câblage

3 Verdrahtungsabstand

3 Distancia del cableado

3 Bedradingsafstand

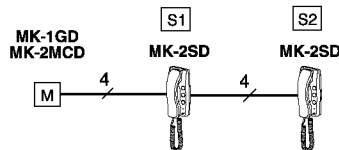

	∅ 1.0mm	18AWG
M ↔ S2	75m	245'

MOUNTING & WIRING MONTAGE ET CABLAGE MONTAGE U. VERDRÄHTUNG MONTAJE Y CABLEADO MONTAGE EN AANSLUITING

MK-2SD

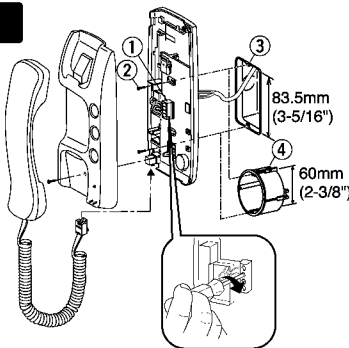

PACKAGE CONTENTS
MK-2SD
Packet of screws
INSTALLATION & OPERATION MANUAL

CONTENU DU PAQUET
MK-2SD
Paquet de vis
MANUEL D'INSTALLATION ET D'UTILISATION

PACKUNGSINHALT
MK-2SD
Schrauben
EINBAU- U. BEDIENTUNGSANLEITUNG

CONTENIDO DEL PAQUETE
MK-2SD
Paquete de tornillos
MANUAL DE INSTALACION Y OPERACION

INHOUD VAN DE VERPAKKING
MK-2SD
Set schroeven
INSTALLATIE- EN BEDIENTINGSHANDLEIDING

- 1 Terminal block
- 2 Screw (x2)
- 3 Single-gang box
- 4 Round-gang box

- 1 Bloc de bornes
- 2 Vis (x2)
- 3 Boîtier simple
- 4 Boîtier circulaire

- 1 Klemmleiste
- 2 Schraube (x2)
- 3 Kabelanschlussdose
- 4 Kabelanschlussdose

- 1 Bloque de terminales
- 2 Tornillo (x2)
- 3 Caja simple
- 4 Caja redonda

- 1 Klemmenblok
- 2 Schroef (x2)
- 3 Rechthoekige inbouwdoos
- 4 Ronde inbouwdoos

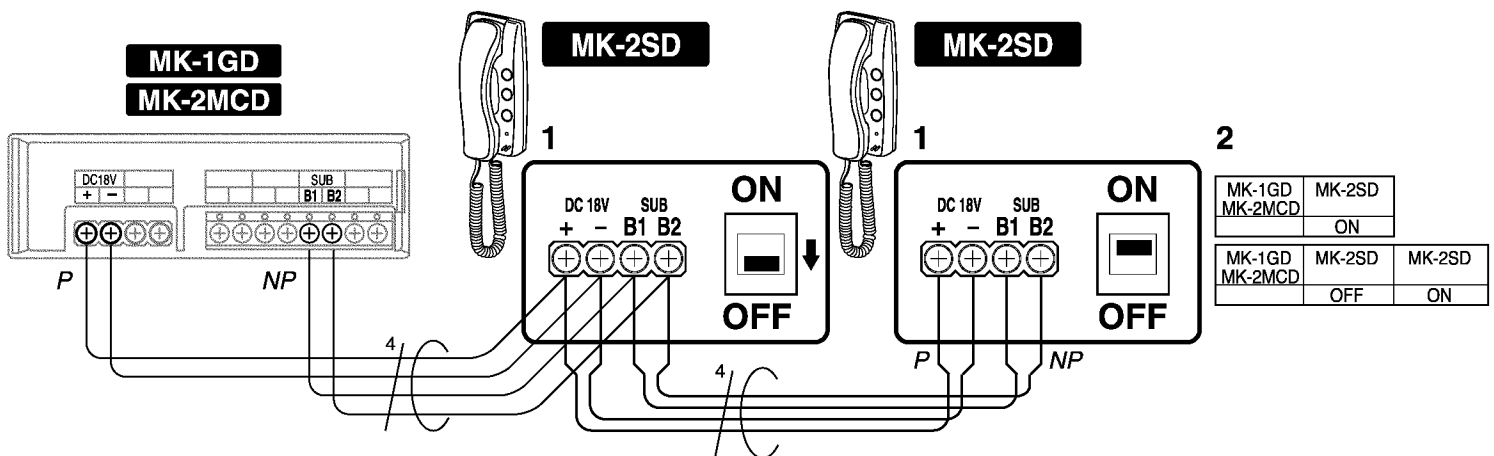

1. MK-2SD Terminals

(DC 18V) +,- for power supply
SUB B1, B2: to SUB B1, B2 (MK-1GD, MK-2MCD or MK-2SD). SUB OUT B1, B2 (MK-1HD or MK-2HCD)

2. Impedance switch setting

1. Bornes du MK-2SD

(DC 18V) +,- pour l'alimentation électrique
SUB B1, B2: vers SUB B1, B2 (MK-1GD, MK-2MCD ou MK-2SD). vers les bornes SUB OUT B1, B2 (MK-1HD ou MK-2HCD)

2. Réglage du commutateur d'impédance

1. Anschlüsse für MK-2SD

(DC 18V) +,- für die Stromversorgung
SUB B1, B2: zu SUB B1, B2 (MK-1GD, MK-2MCD oder MK-2SD). SUB OUT B1, B2 (MK-1HD oder MK-2HCD)

2. Einstellung des Impedanzschalters

1. Terminales MK-2SD

(DC 18V) +,- para alimentación
SUB B1, B2: a SUB B1, B2 (MK-1GD, MK-2MCD o MK-2SD). SUB OUT B1, B2 (MK-1HD o MK-2HCD)

2. Colocación del interruptor de impedancia

1. Aansluitklemmen van MK-2SD

(DC 18V) +,- voor de voeding
SUB B1, B2: naar SUB B1, B2 (MK-1GD, MK-2MCD of MK-2SD). SUB OUT B1, B2 (MK-1HD of MK-2HCD)

2. Instelling van impedantieschakelaar

NP: Non-polarized P: Polarized NP: non polarisé P: polarisé

NP: keine Polarität P: Polarität beachten. NP: No polarizado P: Polarizado

NP: niet gepolariseerd P: gepolariseerd

MK-2SD

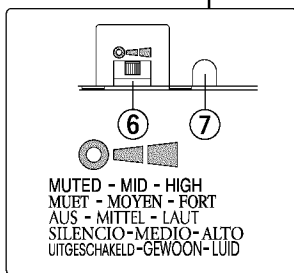
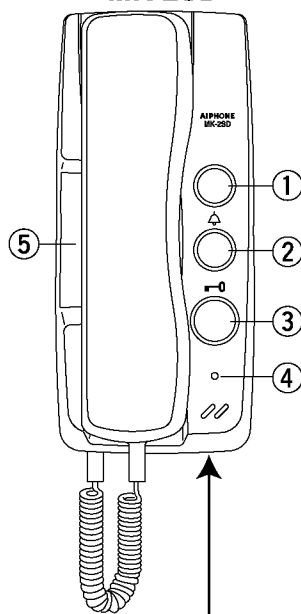

NAMES & FUNCTIONS

- ① SERVICE button (option)
- ② ROOM CALL button
- ③ DOOR RELEASE button
- ④ Door call-in LED
- ⑤ Open voice speaker for chime & internal call-in voice
- ⑥ Chime/pre-tone volume control
- ⑦ Reset button

NOMS ET FONCTIONS

- ① Bouton service (option)
- ② Bouton d'appel des postes intérieurs (intercom)
- ③ Bouton de commande d'ouverture de porte (gâche)
- ④ Témoin DEL d'appel
- ⑤ Haut-parleur pour le carillon et les appels internes
- ⑥ Réglage du volume d'appel/pré-tonalité
- ⑦ Bouton de réinitialisation

BEZEICHNUNGEN U. FUNKTIONEN

- ① SERVICE-Taste (Option)
- ② Interne Ruftaste
- ③ TÜRÖFFNER-Taste
- ④ Türruf-LED
- ⑤ Lautsprecher für Türruf, internen Ruf und interne Durchsage
- ⑥ Einstellung Rufton-Lautstärke
- ⑦ Reset-Taste

NOMBRES Y FUNCIONES

- ① Botón de SERVICIO (opcional)
- ② Botón de LLAMADA INTERNA
- ③ Botón de ABREPUERTAS
- ④ Luz de llamada del portero
- ⑤ Palante de carillón y voz de llamada interna
- ⑥ Control de volumen de carillón/tono previo
- ⑦ Botón de reposición

BENAMINGEN EN FUNCTIES

- ① Extra bedieningsknop (optie)
- ② Interne oproepknop
- ③ Deurontgrendelingsknop
- ④ LED-indicatie oproep buitenpost
- ⑤ Luidspreker voor beltoon en interne oproepfunctie
- ⑥ Volumeregeling beltoon/oproeptoon
- ⑦ Reset-knop

Calling from Entrance

1. Momentarily depress CALL button.
 2. Chime tone sounds.
 3. Lift handset at any inside station to communicate.
- Communication; Approx. 2-1/2 minutes.

Appel depuis le poste de l'entrée

1. Appuyer brièvement sur le bouton d'appel.
 2. La tonalité d'appel retentit.
 3. Décrocher le combiné d'un poste intérieur pour établir la communication.
- Communication; environ 2,5 minutes.

Ruf von der Türstelle

1. Kurz auf die RUF-Taste drücken.
 2. Es läutet (Gongton).
 3. Zum Sprechen den Hörer an einer der Innenstellen abheben.
- Kommunikation: ca. 2,5 Minuten.

Llamada desde el video portero

1. Presione el botón de LLAMADA.
 2. Sonará un carillón.
 3. Descuelgue el auricular de cualquiera de las estaciones interiores.
- Comunicación; aprox. 2-1/2 minutos.

Oproep vanaf buitenpost

1. Druk kortstondig op de oproepknop.
 2. De beltoon weerklinkt.
 3. Neem de hoorn van een binnenpost op om te spreken.
- Gesprek; ong. 2,5 minuut.

Transfer of Door call-in

1. Press ROOM CALL button, while talking to the door, then tell others about the door call-in.
2. Either of the other stations lifts handset to reply.
3. Both parties hang up handset, before either stations answers to the door.
4. Only the answering station repicks up handset to talk to the door.

Transfert d'un appel provenant du poste de porte

1. Répondre à l'appel tout en appuyant sur le bouton d'appel des postes intérieurs (intercom), puis faire savoir aux autres postes qu'il y a un appel entrant.
2. L'un des autres postes décroche le combiné pour répondre.
3. Raccrocher pour que le poste auquel l'appel est destiné puisse prendre l'appel.
4. Seul le poste auquel l'appel est destiné décroche à nouveau le combiné pour communiquer avec le poste de porte.

Weiterschalten des Eingangsgesprächs

1. Während des Antwortens die interne Ruftaste drücken, und andere Teilnehmer über den Anruf informieren.
2. An einer der anderen Stellen wird der Hörer abgenommen.
3. Den Hörer ablegen, bevor eine der Stellen das Gespräch entgegen nimmt.
4. Nur die Stelle, die das Gespräch beantwortet, nimmt den Hörer ab, um zu sprechen.

Transferencia de llamada de portero

1. Presione el botón de LLAMADA INTERNA, hablando al e informe, y a las otras estaciones sobre la llamada del portero.
2. Levante el auricular para responder en una estación.
3. Cuelgue el auricular en ambas estaciones.
4. Sólo la estación que responda levanta de nuevo para hablar al video portero.

Doorschakeling van oproep vanaf buitenpost

1. Druk op de interne-oproepknop terwijl u met de buitenpost spreekt om de oproep aan anderen te melden.
2. Op een van de andere posten wordt de hoorn opgenomen om de interne oproep te beantwoorden.
3. Beide partijen hangen op voordat één van de binnenposten de oproep van de buitenpost overneemt.
4. Vervolgens neemt men de hoorn op van de post die de oproep overneemt om te spreken met de buitenpost.

Instant voice calling

1. Momentarily depress CALL button. Speak directly to inside station.
2. Upon chime sounding, voice is heard from speaker of all the inside stations.

Appel vocal instantané

1. Appuyer brièvement sur le bouton d'appel. S'adresser directement au poste interne concerné.
2. Lorsque le carillon retentit, la phonie du poste de porte est entendue sur tous les postes intérieurs.

Direktes Sprechen an der Türstelle

1. Kurz auf die RUF-Taste drücken. Nach dem Gongton sofort zur Innenstelle sprechen.
2. Nach dem Läuten kann die Stimme an jeder der Innenstationen gehört werden.

Llamada por voz instantánea

1. Presione el botón de LLAMADA. Hable directamente a la estación interior.
2. Al sonar un carillón, la voz podrá oírse desde el parlante de cualquier estación interior.

Directe spraakoproep

1. Druk kortstondig op de oproepknop. Spreek rechtstreeks met de binnenpost.
2. Wanneer de beltoon weerklinkt, is de stem hoorbaar door de luidspreker van alle binnenposten.

Internal calling

1. Lift handset, press ROOM CALL button.
2. The other inside stations are paged with pre-tone and voice.
3. Lift handset at either station to reply.

Appel interne

1. Décrocher le combiné et appuyer sur le bouton d'appel des postes intérieurs (intercom).
2. Les autres postes internes reçoivent un appel (pré-tonalité et voix).
3. Décrocher le combiné de l'un des postes pour répondre.

Interne Sprechverbindung

1. Den Hörer abheben und die interne Ruftaste drücken.
2. Die anderen Innenstellen werden mit Rufton und Stimme angesprochen.
3. Um zu antworten, den Hörer an einer der Sprechstellen abheben.

Llamada interna

1. Descuelgue el auricular y presione el botón de LLAMADA INTERNA.
2. Las demás estaciones interiores serán solicitadas con tono previo y voz.
3. Para contestar, descuelgue en una de las estaciones interiores.

Interne oproep

1. Neem de hoorn op en druk op de interne-oproepknop.
2. De overige binnenposten worden opgeroepen met een waarschuwingston en spraak.
3. Neem de hoorn van een binnenpost op om de oproep te beantwoorden.

Activating Door Release

1. Depress and hold down DOOR RELEASE button.
2. The door is unlocked.

Activation de l'ouverture de porte

1. Appuyer sur le bouton d'ouverture de porte (gâche électrique) et le maintenir enfoncé.
2. La porte est déverrouillée.

Türöffner aktivieren

1. Die TÜRÖFFNER-Taste drücken und gedrückt halten.
2. Die Tür wird entriegelt.

Activación del Abrepuertas

1. Presione y mantenga presionado el botón de ABREPUERTAS.
2. La puerta se abre.

Deur ontgrendelen

1. Houd de deurontgrendelingsknop ingedrukt.
2. De deur wordt ontgrendeld.

TECHNICAL PRECAUTIONS

- Operating temperature 0°C ~ 40°C (+32°F ~ +104°F).
- Cleaning: Clean the units with a soft cloth dampened with neutral household cleanser. Do not use any abrasive cleaner or cloth.
- In case of system malfunction, push RESET button. If this doesn't solve the problem, shut DC power down, and contact a qualified technician.

PRECAUTIONS TECHNIQUES

- Température de fonctionnement 0°C ~ 40°C.
- Nettoyage: nettoyer l'unité à l'aide d'un chiffon doux imprégné d'un détergent ménager neutre. Ne pas utiliser de détergent ou de chiffon abrasif.
- Si le système ne fonctionne pas correctement, appuyer sur le bouton de réinitialisation. Si le problème n'est pas résolu, couper l'alimentation électrique (CC) et s'adresser à un technicien qualifié.

BEACHTENSWERTES

- Betriebstemperatur 0°C - 40°C.
- Reinigung: Die Geräte mit einem weichen Lappen reinigen, der mit neutralem Haushaltsreiniger angefeuchtet ist. Keinesfalls scheuernde Reiniger oder Tücher verwenden.
- Sollte eine Störung vorliegen, die RESET-Taste drücken. Wird dadurch die Störung nicht behoben, die Spannungsversorgung abschalten und einen Fachmann kontaktieren.

PRECAUCIONES TECNICAS

- Temperatura de funcionamiento: 0°C - 40°C.
- Limpieza: Limpie las unidades con un paño suave humedecido con limpiador neutro doméstico. No utilice limpiadores ni paños abrasivos.
- En caso de problema en el sistema, presione el botón REPOSICION. Si esto no resuelve el problema, desconecte la fuente de poder y póngase en contacto con un técnico cualificado.

TECHNISCHE VOORZORGSMAATREGELEN

- Bedrijfstemperatuur 0°C ~ 40°C.
- Reiniging: Reinig de toestellen met een zachte doek die bevochtigd is met een neutraal huishoudelijk reinigingsmiddel. Gebruik nooit schuurmiddelen of een schuurpons.
- Druk in geval van een systeemstoring op de RESET-knop. Als het probleem hiermee niet kan worden opgelost, schakelt u de voeding uit en neemt u contact op met een vakman.

SPECIFICATIONS

- Power source: Supplied from master station (DC18V).
- Consumption: (MAX) 150mA.
- Calling: Chime tone, approx. 45 sec.
- Communication: Simultaneous with handset for approx. 2-1/2 min. timed. All-call voice calling, common talk.
- Dimensions: 200H x 89W x 63D(mm). (7-7/8"H x 3-1/2"W x 2-1/2"D)
- Weight: 350g. (0.77 lbs.) approx.

SPECIFICATIONS

- Alimentation électrique: fournie par le poste maître (CC 18 V).
- Consommation: (MAX) 150 mA.
- Appel: carillon, environ 45 s.
- Communication: simultanée avec le combiné pendant environ 2,5 minutes. Appel général à tous les postes; conversation normale.
- Dimensions: 200 x 89 x 63 mm (h x l x p).
- Poids: 350g environ.

TECHNISCHE DATEN

- Spannungsversorgung: geliefert von der Hauptsprechstelle (DC18 V).
- Stromaufnahme: (MAX) 150 mA.
- Anruf: Klingelton, ca. 45 Sek.
- Kommunikation: über Hörer für ca. 2-1/2 Minuten. Interner Sammelruf, interner Sprechverbindung.
- Abmessungen: 200 H x 89 B x 63 T (mm).
- Gewicht: ca. 350 g.

ESPECIFICACIONES

- Fuente de alimentación: Suministrado por la estación principal (CC 18V).
- Consumo: (MAX) 150 mA.
- Llamada: Carillon, aprox. 45 seg.
- Comunicación: Simultánea con auricular durante aprox. 2-1/2 min. Llamada por voz a todos, habla común.
- Dimensiones: 200Al. x 89An. x 63P (mm).
- Peso: 350g aprox.

TECHNISCHE GEGEVENS

- Voeding: via hoofdstroom (18 V DC).
- Stroomverbruik: (MAX) 150 mA.
- Oproep: beltoon, ong. 45 sec.
- Gesprek: simultaan in twee richtingen via hoorn gedurende ong. 2,5 minuut. Algemene oproep, gemeenschappelijke communicatie.
- Afmetingen: 200H x 89B x 63D (mm).
- Gewicht: ong. 350 g.

WARRANTY

Aiphone warrants its products to be free from defects of material and workmanship under normal use and service for a period of one year after delivery to the ultimate user and will repair free of charge or replace at no charge, should it become defective upon which examination shall disclose to be defective and under warranty. Aiphone reserves unto itself the sole right to make the final decision whether there is a defect in materials and/or workmanship; and whether or not the product is within the warranty. This warranty shall not apply to any Aiphone product which has been subject to misuse, neglect, accident, or to use in violation of instructions furnished, nor extended to units which have been repaired or altered outside of the factory. This warranty does not cover batteries or damage caused by batteries used in connection with the unit. This warranty covers bench repairs only, and any repairs must be made at the shop or place designated in writing by Aiphone. Aiphone will not be responsible for any costs incurred involving on site service calls.

GARANTIE

Aiphone garantit que ses produits ne sont affectés d'aucun défaut de matière ni de fabrication, en cas d'utilisation normale et de réparations conformes, pendant une période d'un an après la livraison à l'utilisateur final, et s'engage à effectuer gratuitement les réparations nécessaires ou à remplacer l'appareil gratuitement si celui-ci présente un défaut, à la condition que ce défaut soit bien confirmé lors de l'examen de l'appareil et que l'appareil soit toujours sous garantie. Aiphone se réserve le droit exclusif de décider s'il existe ou non un défaut de matière ou de fabrication et si l'appareil est ou non couvert par la garantie. Cette garantie ne s'applique pas à tout produit Aiphone qui a été l'objet d'une utilisation impropre, de négligence, d'un accident ou qui a été utilisé en dépit des instructions fournies; elle ne couvre pas non plus les appareils qui ont été réparés ou modifiés en dehors de l'usine. Cette garantie ne couvre pas les piles ni les dégâts infligés par les piles utilisées dans l'appareil. Cette garantie couvre exclusivement les réparations effectuées en atelier. Toute réparation doit être effectuée à l'atelier ou à l'endroit précisé par écrit par Aiphone. Aiphone décline toute responsabilité en cas de frais encourus pour les dépannages à domicile.

GEWÄHRLEISTUNG

Die Gewährleistung beträgt 24 Monate. Diese erstreckt sich nicht auf natürlichen Verschleiß, fehlerhafte Installation, unsachgemäße Behandlung oder fremde Eingriffe an den Geräten. Erkennbare Mängel müssen unverzüglich nach Empfang der Ware, nicht erkennbare Mängel, unverzüglich nach deren Entdeckung, schriftlich geltend gemacht werden. Gewährleistungen bewirken keine Verlängerung der Gewährleistungsfrist. Mangelhafte Geräte sind mit Liefer- bzw. Rechnungsnachweis einzuschicken. Bei berechtigten Beanstandungen verpflichten wir uns, nach unserer Wahl, zur kostenlosen Nachbesserung oder Ersatzlieferung der Geräte. Ist die Mangelbeseitigung nach angemessener Frist nicht erfolgt, hat der Käufer Rücktrittsrecht. Weitere Ansprüche des Käufers sind ausgeschlossen. Soweit durch Ersatzpflicht nicht anders geregelt, ist unsere Haftung auf den vorhersehbaren, typischen Schaden begrenzt.

GARANTÍA

Aiphone garantiza que sus productos están libres de defectos de material y mano de obra, en uso y manutención normal, por un período de un año después de la entrega final al último usuario y reparará sin costo, o reemplazará sin cargo, si llegara a resultar defectuoso, mediante una inspección que determine que efectivamente está con defecto y en garantía. Aiphone se reserva para sí la facultad única de tomar la decisión final sobre si existe una falla en materiales y/o mano de obra, y si acaso el producto está o no cubierto dentro de la garantía. Esta garantía no se aplicará a ningún producto Aiphone que haya sido sometido a maltrato, negligencia, accidente, o usado de manera diferente a las instrucciones proporcionadas, o bien a unidades las cuales hayan sido arregladas o alteradas fuera de fábrica. Esta garantía no ampara baterías o el deterioro causado por baterías usadas en conjunto con el producto. La garantía cubre sólo las reparaciones efectuadas en el mesón de trabajo y cualquier reparación debe ser efectuada en el taller o lugar designado por escrito por Aiphone. Aiphone no se responsabilizará por costos incurridos en cualquier llamada de servicio al sitio mismo en que se presente el defecto.

WAARBORG

Aiphone waarborgt zijn producten tegen materiaal- en fabricagefouten bij normaal gebruik en onderhoud gedurende een periode van één jaar na levering aan de eindgebruiker en zal het product kosteloos herstellen of vervangen indien na onderzoek blijkt dat het defect en nog onder waarborg is. Aiphone behoudt zich het recht voor als enige definitief te bepalen of er al dan niet sprake is van een materiaal- en/of fabricagefout; en of het product nog onder waarborg is. Deze waarborg geldt niet voor om het even welk Aiphone-product dat is blootgesteld aan verkeerd gebruik, verwaarlozing, een ongeval of verkeerde bediening en evenmin voor toestellen die buiten de fabriek zijn hersteld of gewijzigd. Deze waarborg geldt niet voor batterijen of schade veroorzaakt door batterijen die in het toestel zijn gebruikt. Deze waarborg dekt uitsluitend werkbankherstellingen en iedere herstelling moet worden uitgevoerd in de schriftelijk door Aiphone aangewezen winkel of werkplaats. Kosten die gepaard gaan met herstellingen ter plaatse kunnen niet worden verhaald op Aiphone.

Free Manuals Download Website

<http://myh66.com>

<http://usermanuals.us>

<http://www.somanuals.com>

<http://www.4manuals.cc>

<http://www.manual-lib.com>

<http://www.404manual.com>

<http://www.luxmanual.com>

<http://aubethermostatmanual.com>

Golf course search by state

<http://golfingnear.com>

Email search by domain

<http://emailbydomain.com>

Auto manuals search

<http://auto.somanuals.com>

TV manuals search

<http://tv.somanuals.com>