



aiwa



MINIDISC RECORDER

AM-F75

AM-C75

OPERATING INSTRUCTIONS
BEDIENUNGSANLEITUNG
MODE D'EMPLOI

AIWA CO.,LTD.

8A-HM2-901-11
991223BAS-P-0

WARNING

TO REDUCE THE RISK OF FIRE OR ELECTRIC SHOCK, DO NOT EXPOSE THIS APPLIANCE TO RAIN OR MOISTURE.

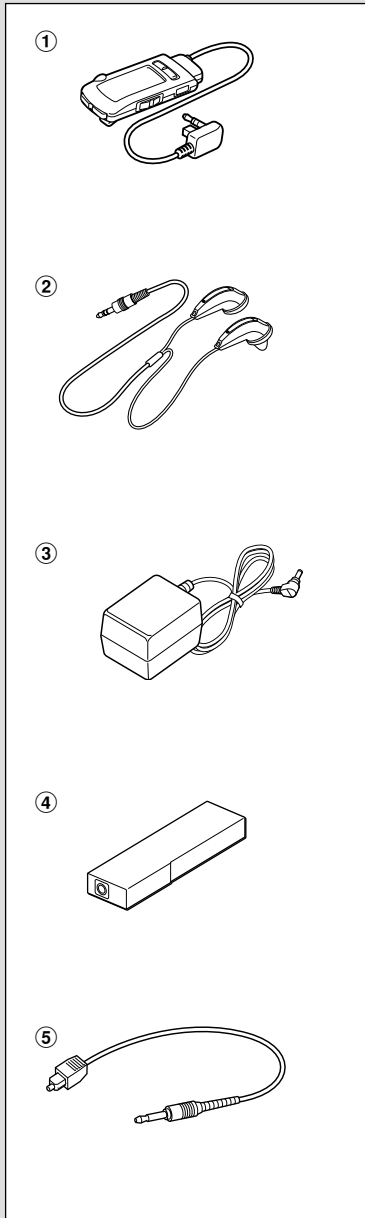

2

English

CAUTION

Use of controls or adjustments or performance of procedures other than those specified herein may result in hazardous radiation exposure.

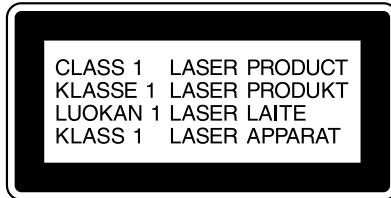

This minidisc recorder is classified as a CLASS 1 LASER product. The CLASS 1 LASER PRODUCT label is located on the exterior.

CAUTION!



Invisible laser radiation when open and interlocks are defeated. Avoid exposure to beam.

Accessories

Following accessories are supplied with this unit. Check them before use.

- ① Remote control
- ② Stereo headphones
- ③ AC adaptor
- ④ Rechargeable battery
- ⑤ Optical digital cable
- ⑥ Car kit (for AM-FC75 only; please refer to another sheet)

COPYRIGHT

Please check the laws on copyright relating to recordings from discs, radio or external tape for the country in which the machine is being used.



SPECIFICATIONS

Français

Appareil

Système de lecture

Système audio numérique
MiniDisc

Bloc de lecture laser

Laser semi-conducteur

Système d'enregistrement

Système de recouvrement par
modulation de polarité
magnétique

Vitesse de rotation

Env. 400 à 900 tr/min. (CLV)

Fréquence d'échantillonnage

44,1 kHz, avec convertisseur
de fréquence d'échantillonnage
intégré

Nombre de canaux

Stéréo: 2 canaux
Monaural: 1 canal

Système de modulation

EFM (Eight to Fourteen
Modulation)

Convertisseur a-n, n-a

1 bit

Réponse en fréquence

20 à 20.000 Hz ±1 dB

Pleurage et scintillement

Non mesurable
(W.PEAK +/-0,001%)

Entrée

	MIC	LINE	OPT (numérique)
Type de prise	Mini-prise stéréo	Mini-prise stéréo	Mini-prise OPTICAL
Niveau de sortie nominal	1,1 mV	280 mV	—
Niveau d'entrée nominal	0,4 mV	100 mV	—

Sortie

	OUTPUT/PHONES
Type de prise	Mini-prise stéréo
Niveau de sortie maximum	10 mW+10 mW
Impédance de charge	32 ohms

Alimentation

3,6 V c.c. avec la batterie rechargeable
aux ions de lithium LIB-902
Courant secteur domestique fourni par
l'adaptateur secteur AC-D401

Vie de service de la batterie/des piles

Emploi de la batterie rechargeable fournie
Env. 11.5 heures pour la lecture
Env. 5 heures pour l'enregistrement

Dimensions

(L x H x P) Env. 78,8 x 18,8 x
86,8 mm

Poids

Env. 163 g, batterie
rechargeable incluse

Adaptateur secteur (AC-D401)

Puissance DC 4.5 V

Tension nominale

Secteur 230 V, 50 Hz

Im Lieferumfang der Kopfhörer HP-M023

Typ: Ohrstöpsel-Kopfhörer
Impedanz: 32 Ohm
Empfindlichkeit: 94 dB/mW

Empfohlene handelsübliche Kopfhörer

Typ: Ohrstöpsel, Vertikal oder
Kopfband
Impedanz: 32 Ohm
Empfindlichkeit: 91 – 99 dB/mW

- Les spécifications et l'aspect extérieur de cet appareil sont sujets à modification sans préavis.
- Dolby Laboratories Licensing Corporation autorise une license d'exploitation de ses brevets d'invention américains et étrangers.

Deutsch

VORSICHT

Eine in dieser Anleitung nicht spezifizierte Benutzung von Reglern, Vornahme von Einstellungen oder Durchführung von Verfahren kann die Freisetzung gefährlicher Strahlung zur Folge haben.

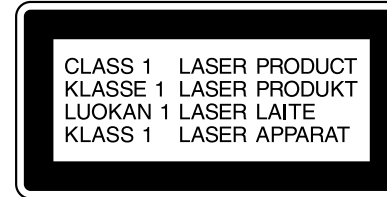

Dieser Minidisc-Recorder ist als CLASS 1 LASER-Produkt (Laser-Produkt Klasse 1) klassifiziert.
Das CLASS 1 LASER PRODUCT-Schild ist außen am Gerät angebracht.

VORSICHT!



Unsichtbare Laserstrahlung, wenn offen und die Verriegelungen gelöst. Berührung des Strahls vermeiden.

Français

PRECAUTION

L'emploi de contrôles et ajustements, ainsi que l'exécution de procédures autres que ceux spécifiés dans ce manuel, peuvent se traduire par une exposition à des radiations dangereuses.

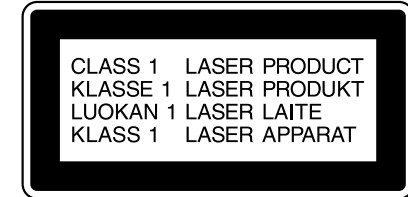

L'enregistreur de MiniDisc est classé PRODUIT LASER DE CLASSE 1.
L'étiquette PRODUIT LASER DE CLASSE 1 est collée sur l'extérieur.

ATTENTION!



Radiation laser invisible à l'ouverture et quand les verrous ne fonctionnent pas. Eviter l'exposition au rayon.

Zubehör

Die folgenden Zubehörteile sind im Lieferumfang enthalten. Bitte vor der Verwendung prüfen, ob alle Teile vorhanden sind.

- 1 Fernbedienung
- 2 Stereokopfhörer
- 3 Netzteil
- 4 Akkubatterie
- 5 Optische Digitalkabel
- 6 Autosatz (nur für AM-C75; bitte anderes Blatt beachten)

URheberRECHT

Bitte beachten Sie das im Land der Benutzung des Gerätes geltende Urheberrecht in Bezug auf die Aufzeichnung von Tonmaterial von Discs, Rundfunk und externen Cassetten.

Accessoires

Les accessoires suivants sont fournis avec cet appareil. Vérifiez d'abord leur présence.

- 1 Télécommande
- 2 Ecouteurs stéréo
- 3 Adaptateur secteur
- 4 Batterie rechargeable
- 5 Câble numérique optique
- 6 Kit pour voiture (AM-C75 uniquement; veuillez vous référer à une autre fiche)

DROITS D'AUTEUR

Contrôler les lois concernant les droits d'auteur liés aux enregistrements de disques, radio ou cassettes extérieures du pays où cet appareil est utilisé.



TABLE OF CONTENTS **English**

PRECAUTIONS	6
USING ON THE RECHARGEABLE BATTERY	10
USING ON AC HOUSE CURRENT	12
PREPARATIONS	14
RECORDING	
Recording methods and connections ...	18
Basic operation	24
Adjusting the recording level	28
USABLE FUNCTIONS FOR RECORDING	
Registering the index mark	30
Selecting a marker function	32
Extended recording (Monaural recording)	34
Synchronized analog recording	36
Synchronized digital recording	36
PLAYBACK	
Basic operation	38
To change the display	42
Title search function	44
Other playback modes	46
Programmed play	48
EDITING	
Registering the disc name and track title	50
Combining two tracks	54
Dividing a track	56
Changing the order of the tracks	58
Erasing tracks	60
OTHER SETTINGS	
To cancel the beep sound (Signal sound function)	62
To limit the maximum volume level (Ear guard function)	62
To set the alarm	64
MD GUIDE MESSAGES	68
TROUBLESHOOTING GUIDE	71
WHAT IS A MINIDISC?	74
SPECIFICATIONS	80

TECHNISCHE DATEN **Deutsch**

Hauptgerät

Wiedergabesystem
MiniDisc Digital-Audio-System

Laser-Tonabnehmer
Halbleiterlaser

Aufnahmesystem
Magnetpolaritätmodulation-Überschreibsystem

Drehzahl
Ca. 400 bis 900 U/min (CLV)

Sampling-Frequenz
44,1 kHz, mit eingebautem Samplingfrequenz-Wandler

Anzahl Kanäle
Stereo: 2 Kanäle
Mono: 1 Kanal

Modulationssystem
Acht bis Vierzehn Modulation (EFM)

A/D, D/A-Wandler
1-Bit

Frequenzgang
20 – 20.000 Hz ±1 dB

Gleichlaufschwankungen
Unter der Meßgrenze (±0,001% W.PEAK)

Eingang

	MIC	LINE	OPT (digital)
Buchsentyp	Stereo-Minibuchse	Stereo-Minibuchse	OPTICAL-Minibuchse
Nenn-Eingangsspegel	1,1 mV	280 mV	—
Minimum-Eingangsspegel	0,4 mV	100 mV	—

Ausgang

	OUTPUT/PHONES
Buchsentyp	Stereo-Minibuchse
Maximum-Ausgangsspegel	10 mW+10 mW
Lastimpedanz	32 Ohm

Betriebsstromanforderungen

DC 3,6 V mit der mitgelieferten aufladbaren Lithiumionen-Batterie LIB-902
Netzstrom über mitgeliefertes Netzteil AC-D401

Batterielebensdauer

Mit der mitgelieferten aufladbaren Batterie
Ca. 11.5 Stunden für Wiedergabe
Ca. 5 Stunden für Aufnahme

Abmessungen

78,8 × 18,8 × 86,8 mm (BxHxT)

Gewicht
Ca. 163 g, einschließlich Akkubatterie

Netzteil (AC-D401)

Ausgang DC 4.5 V

Nennspannung
AC 230 V, 50 Hz

Im Lieferumfang der Kopfhörer HP-M023

Typ: Ohrstöpsel-Kopfhörer
Impedanz: 32 Ohm
Empfindlichkeit: 94 dB/mW

Empfohlene handelsübliche Kopfhörer

Typ: Ohrstöpsel, Vertikal oder Kopfband
Impedanz: 32 Ohm
Empfindlichkeit:
91 – 99 dB/mW

- Änderungen der technischen Daten und des Designs bleiben ohne Vorankündigung vorbehalten.
- US- und Auslandspatente in Lizenz vergeben von der Dolby Laboratories Licensing Corporation.





SPECIFICATIONS

English

Main unit

Playback system

MiniDisc digital audio system

Laser pickup

Semiconductor laser

Recording system

Magnetic polarity modulation
overwrite system

Revolutions

Approx. 400 to 900 rpm (CLV)

Sampling Frequency

44.1 kHz, with built-in sampling
frequency rate converter

Number of channels

Stereo: 2 channels
Monaural: 1 channel

Modulation system

Eight to Fourteen Modulation
(EFM)

A/D, D/A converter

1-bit

Frequency response

20 to 20,000 Hz \pm 1dB

Wow and Flutter

Below measurable limit
(\pm 0.001% W.PEAK)

Input

	MIC	LINE	OPT (digital)
Jack type	Stereo mini-jack	Stereo mini-jack	OPTICAL mini-jack
Rated input level	1.1 mV	280 mV	—
Minimum input level	0.4 mV	100 mV	—

Output

	OUTPUT/PHONES
Jack type	Stereo mini-jack
Maximum output level	10 mW+10 mW
Load impedance	32 ohms

Power requirements

DC 3.6 V using the supplied lithium-ion
rechargeable battery LIB-902
AC house current using the supplied AC
adaptor AC-D401

Battery life

Using the supplied rechargeable battery
Approx. 11.5 hours for playback
Approx. 5 hours for recording

Dimensions

Approx. 78.8 (W) \times 18.8 (H) \times
86.8 (D) mm (3 1/8 \times 3/4 \times 3 1/2
in.)

Weight

Approx. 163 g, 6 oz
including the rechargeable
battery

AC adaptor (AC-D401)

Output DC 4.5 V

Rated voltage

AC 230 V, 50 Hz

Supplied headphones HP-M023

Type: In-ear type
Impedance: 32 ohms
Sensitivity: 94 dB/mW

Recommended commercially available headphones

Type: In-ear type/Vertical type/
Headband type
Impedance: 32 ohms
Sensitivity: 91 – 99 dB/mW

- The specifications and external appearance of this unit are subject to change without notice.
- US and foreign patents licensed from Dolby Laboratories Licensing Corporation.

INHALTSVERZEICHNIS Deutsch

VORSICHTSMAßREGELN	7
BETRIEB MIT DER AKKUBATTERIE	11
BETRIEB MIT NETZSTROM	13
VORBEREITUNGEN	15

AUFNAHME

Aufnahmeverfahren und Anschlüsse ...	19
Grundlegende Bedienung	25
Einstellen des Aufnahmepegels	29

EINSETZBARE FUNKTIONEN ZUR AUFNAHME

Registrieren der Indexmarkierung	31
Wählen einer Markierungsfunktion	33
Verlängerte Aufnahme (Mono-Aufnahme)	35
Synchronisierte Analogaufnahme	37
Synchronisierte Digitalaufnahme	37

WIEDERGABE

Grundlegender Betrieb	39
Umstellen des Displays	43
Titelsuchfunktion	45
Anderer Wiedergabebetriebsarten	47
Programmwiedergabe	49

BEARBEITEN

Registrieren von Disc-Name und Spurtitel	51
Kombinieren von zwei Spuren	55
Teilen einer Spur	57
Ändern der Reihenfolge von Spuren ...	59
Löschen von Spuren	61

ANDERE EINSTELLUNGEN

Löschen des Pieptons (Signaltonfunktion)	63
Begrenzen der Maximallautstärke (Ohrenschutzfunktion)	63
So stellen Sie die Alarmfunktion ein ...	65

MD-LEITMELDUNGEN	69
FEHLERSUCHE	72
WAS IST EINE MINIDISC?	75
TECHNISCHE DATEN	81

TABLE DES MATIERES Français

PRECAUTIONS	7
FONCTIONNEMENT SUR BATTERIE RECHARGEABLE	11
FONCTIONNEMENT SUR LE SECTEUR DOMESTIQUE	13
PREPARATIFS	15

ENREGISTREMENT

Méthodes d'enregistrement et raccordements	19
Opérations de base	25
Ajustement du niveau d'enregistrement ..	29

FONCTIONS UTILISABLES POUR

L'ENREGISTREMENT Consignation de marques index	31
Sélection d'une fonction marqueur	33
Enregistrement étendu (enregistrement en monaural)	35
Enregistrement analogique synchronisé ..	37
Enregistrement numérique synchronisé ..	37

LECTURE

Opérations de base	39
Pour changer l'affichage	43
Fonction recherche de titre	45
Autres modes de lecture	47
Lecture programmée	49

EDITION

Consignation du nom de disque et du titre de piste	51
Combinaison de deux pistes	55
Division d'une piste	57
Modification de l'ordre des pistes	59
Effacement de pistes	61

AUTRES REGLAGES

Pour annuler la tonalité bip (fonction signal sonore)	63
Pour limiter le volume sonore maximum (fonction protection de l'ouïe)	63
Pour régler l'alarme	65

MESSAGES GUIDE DU MD	70
GUIDE DE DEPANNAGE	73
QU'EST-CE QU'UN MINIDISQUE?	75
SPECIFICATIONS	82



PRECAUTIONS

English

To maintain good performance

- Do not use the unit in places which are extremely hot, cold, dusty or humid. In particular, do not use or keep the unit in the following places.
 - in a highly humid area such as a bathroom
 - near a heater
 - in an area exposed to direct sunlight (Example: inside a parked car, where it can become extremely hot)
 - where it is very dusty or sandy
 - near sources of strong magnetism, such as televisions, speakers, or magnets
 - where there is a lot of movement or vibration, such as on a car dashboard or unstable shelf

For safety

- Do not attempt to disassemble the unit. Laser rays from the optical pickup are dangerous to the eyes.
- Make sure that pins or other foreign objects do not get inside the unit.
- Take care not to drop the unit or subject it to strong shocks.
- To keep dust from the pickup lens, keep the disc holder closed after use. Never touch the lens.
- If you hear no sound when playing a disc, DO NOT turn the volume up too high since the music could suddenly start. Turn the volume to the lowest level before starting playback and slowly turn it up to the desired level.

Note on listening with the headphones

- Listen at a moderate volume to avoid hearing damage.
- Do not wear the headphones while driving or cycling. It may create a traffic hazard.
- You should use extreme caution or temporarily discontinue use in potentially hazardous situations, such as walking, jogging, etc.
- Wear them properly; L is left, R is right.
- The in-ear type headphones should be worn with the longer cord behind your neck.

WAS IST EINE MINIDISC?

Deutsch

Die Restzeit einer Disc erhöht sich evtl. nicht, auch wenn kurze Titel gelöscht wurden.

Es kann vorkommen, daß sich beim Löschen kurzer Titel die angezeigte Restzeit nicht erhöht, da Abschnitte unter 12 Sekunden nicht gezählt werden.

Nicht alle Titel sind kombinierbar (COMBINE-Funktion arbeitet nicht).

Titel, die durch Editieren gebildet wurden, können eventuell nicht kombiniert werden.

Die Summe aus Aufnahmezeit und Restzeit einer Disc stimmt nicht mit der maximalen MD-Spielzeit (60, 74 oder 80 Min.) überein.

Die Aufzeichnung erfolgt in Mindesteinheiten von einem Cluster (2 Sek.). Auch wenn der aufgezeichnete Abschnitt kürzer als 2 Sekunden ist, sind 2 Sekunden Aufnahmezeit erforderlich. Die verfügbare Zeit wird dadurch kürzer. Sie verkürzt sich auch, wenn auf der Disc Kratzervorhanden sind, weil die verkratzten Abschnitte automatisch gelöscht werden.

Die Titelnummern können möglicherweise nicht einwandfrei registriert werden.

Beim digitalen Überspielen von einer CD kann es abhängig vom Inhalt der CD vorkommen, daß kurze Titel erzeugt werden.

Bei automatischem Setzen der Indexcodes kann es abhängig vom Inhalt der CD vorkommen, daß die Titelnummern nicht einwandfrei registriert werden.

QU'EST-CE QU'UN MINIDISQUE?

Français

Le temps restant sur le disque ne s'est pas augmenté même après l'effacement de quelques pistes courtes.

Quand le temps restant sur le disque est affiché, il peut ne pas être augmenté même après l'effacement de pistes courtes parce que les sections de moins de 12 secondes ne sont pas comptées.

Les pistes ne peuvent pas être combinées (la fonction COMBINAISON ne fonctionne pas).

Les pistes créées par édition peuvent ne pas être combinées.

Le total du temps enregistré et du temps restant sur le disque ne correspond pas au temps maximum enregistrable du disque (60, 74 minutes ou 80 minutes).

L'enregistrement se fait par unités minimales d'un groupe (deux secondes). Même si la section enregistrée est inférieure à deux secondes, un espace de deux secondes est requis pour l'enregistrement. C'est pourquoi le temps disponible devient plus court. Il devient aussi plus court s'il y a des rayures sur le disque, parce que les sections rayées sont automatiquement effacées.

Le nombre de pistes peut ne pas être consigné correctement.

A l'enregistrement d'un CD via les entrées numériques, de petites pistes peuvent être créées selon le contenu du CD.

A l'emploi de la fonction marqueur automatique, les numéros de piste peuvent ne pas être enregistrés correctement selon le contenu du CD.



WHAT IS A MINIDISC?

English

The remaining time on a disc is not increased even after some short tracks have been erased.

When the remaining time on a disc is displayed, it may not be increased even after erasing short tracks because the sections less than 12 seconds are not counted.

Tracks cannot be joined (the COMBINE function does not function). Tracks created by editing may not be joined.

The total of the recorded time and the remaining time on a disc does not match with the maximum recordable time of the disc (60-minute, 74-minute or 80-minute).

Recording is performed by the minimum unit of one cluster (two seconds). Even if the recorded section is shorter than two seconds, a two-second space is needed in recording. Therefore, the available time becomes shorter. If there are scratches on a disc, the available time becomes shorter as well, because the sections which are scratched are automatically erased.

Track numbers may not be registered properly.

When recording from a CD through digital inputs, small tracks may be created depending on the contents of a CD.

When using the auto marker function, track numbers may not be registered properly depending on the contents of the CD.

VORSICHTSMABREGELN

Deutsch

Um gute Leistung zu bewahren

- Dieses Gerät nicht an Orten betreiben, die sehr heiß, kalt, staubig oder feucht sind. Insbesondere von den folgenden Orten fernhalten:
 - Orte mit hoher Luftfeuchtigkeit wie Badezimmer
 - In der Nähe von Heizkörpern
 - Im direkten Sonnenlicht (z.B. auf der Fensterablage von in der Sonne geparkten Autos, wo sehr hohe Temperaturen auftreten können)
 - An sehr staubigen oder sandigen Orten
 - In der Nähe von starken Magnetfeldern, wie sie von TV-Geräten, Lautsprechern oder Magneten erzeugt werden
 - An Orten mit viel Bewegung oder Vibration, wie auf einer Automobil-Armaturenbrett oder einem wackligen Regal.

Aus Sicherheitsgründen

- Nicht versuchen, das Gerät zu zerlegen. Aus der Tonabnehmereinheit austretende Laserstrahlung ist gefährlich und kann zu Augenschäden führen.
- Immer sicherstellen, daß keine Stifte oder andere Fremdkörper in das Geräteinnere geraten.
- Das Gerät nicht fallenlassen und vor starken Erschütterungen schützen.
- Um Staub von der Abtastlinse fernzuhalten, den Disc-Halter nach der Verwendung geschlossen lassen. Niemals die Linse berühren.
- Wenn bei der Disc-Wiedergabe kein Ton kommt, NICHT die Lautstärke sehr hoch einstellen, denn die Musik könnte plötzlich beginnen. Die Lautstärke vor der Wiedergabe ganz niedrig stellen und dann langsam auf den gewünschten Wert steigern.

Hinweise zum Hören mit Kopfhörer

- Immer mit moderater Lautstärke hören, um Gehörschäden zu vermeiden.
- Nicht beim Radfahren oder Fahren von Kraftfahrzeugen Kopfhörer tragen. Es ist gefährlich, wenn man Verkehrsgeräusche nicht wahrnehmen kann.
- In möglichen Gefahrensituationen wie z.B. beim Gehen, Joggen etc. immer sehr vorsichtig sein oder die Kopfhörer zeitweise abnehmen.
- Die Kopfhörer richtig aufsetzen: L ist links und R ist rechts.
- Beim Tragen von Ohrstöpsel-Kopfhörern führen Sie das längere Kabel bitte hinter den Nacken.

PRECAUTIONS

Français

Pour maintenir un bon fonctionnement

- N'utilisez pas cet appareil à des endroits très chauds, froids, poussiéreux ou humides. En particulier, n'utilisez pas et ne rangez pas cet appareil aux emplacements suivants:
 - à un endroit très humide, une salle de bains par exemple
 - près d'un appareil de chauffage
 - dans une zone exposée en plein soleil (exemple: dans une voiture garée, où la température peut considérablement augmenter).
 - à un endroit très poussiéreux ou sablonneux
 - près d'une source magnétique puissante, telle que téléviseur, enceintes, aimants
 - à un endroit soumis à beaucoup de mouvements ou vibrations, comme le tableau de bord d'une voiture ou une étagère instable.

Sécurité

- N'essayez pas de démonter l'appareil. Les rayons laser du bloc de lecture optique sont dangereux pour les yeux.
- Evitez que des épingles ou tout autre objet extérieur ne pénètrent dans l'appareil.
- Prenez garde de ne pas laisser tomber l'appareil et de ne pas le soumettre à des chocs violents.
- Pour éviter toute accumulation de poussière sur la lentille de lecture, laissez le logement du disque fermé après l'emploi. Ne touchez jamais la lentille.
- Si aucun son n'est audible à la lecture d'un disque, NE REGLEZ PAS le volume trop haut car la musique pourrait démarrer brutalement. Réglez le volume au minimum avant de démarrer la lecture et augmentez-le lentement au niveau souhaité.

Ecoute avec des écouteurs

- Ecoutez à niveau modéré pour éviter tout dommage auditif.
- Ne portez pas les écouteurs quand vous conduisez ou à bicyclette. Cela pourrait donner lieu à un accident de la circulation.
- Utilisez les écouteurs avec une extrême prudence ou arrêtez temporairement de les utiliser dans une situation potentiellement dangereuse, par exemple la marche, le jogging, etc.
- Portez les écouteurs correctement: L pour la gauche et R pour la droite.
- Les écouteurs de type interne doivent être portés avec le cordon le plus long passé sur la nuque.



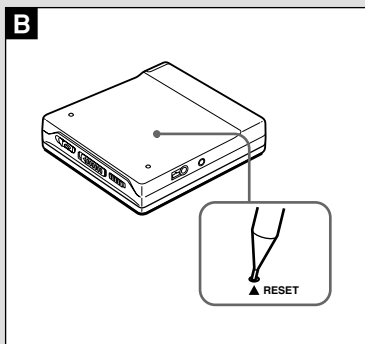
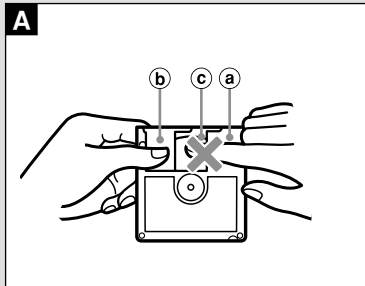

PRECAUTIONS

English

CAUTION

Listening to headphone stereo at full power for extended periods of time can result in hearing damage.

Note on condensation

If the unit is suddenly moved from a cold place to a warm one, it may result in condensation on the pickup lens causing malfunction or playback difficulties.

Should this occur, leave the unit for a few hours, then try playback again.

Note on handling MD → A

Since MDs come in a cartridge **a** which protects the discs inside from fingerprints and dust, you do not have to be overly careful when handling them.

However, soiled or damaged cartridges can lead to malfunctions in the unit.

Observe the following tips when handling MDs.

- Keep a cartridge in the attached case.
- Do not open the shutter **b** of the cartridge to touch the disc **c** directly. If the disc inside becomes soiled, it is very difficult to clean. The cartridge can also be damaged.
- Close the shutter if it opens while handling or ejecting a disc. Otherwise dust may enter or a disc may become scratched.

If erroneous display occurs → B

Reset the unit pressing the RESET button on the bottom of the unit by with a thin rod.

To clean the cabinet

Use a soft cloth lightly moistened with a detergent solution.

Do not use strong solvents such as alcohol, benzene or thinner.

WAS IST EINE MINIDISC?

Deutsch

Hohe Aufzeichnungsdichte dank ATRAC*

ATRAC ist ein neues Verfahren der Datenreduktion, bei dem nur die vom menschlichen Gehör wahrgenommenen Frequenzen aufgezeichnet werden, so daß auf die wesentlich kleinere Minidisc genauso viel Musik paßt wie auf eine Compact-Disc. Das ATRAC-Verfahren basiert auf Erkenntnissen der Akustikpsychologie, und die Daten werden ohne Einbuße der Audioqualität auf ein Fünftel der ursprünglichen Menge reduziert.

* ATRAC = Adaptive TRansform Acoustic Coding

Schneller Direktzugriff

Zu den herausragenden Merkmalen der Minidisc-Technologie zählt die Möglichkeit, rasch und mühelos gewünschte Titel aufzusuchen. Darüber hinaus ist die Wiedergabe der Titel auf Zufallsbasis möglich; ebenso läßt sich Abspielreihenfolge der Titel wunschgemäß programmieren.

Einschränkungen bei der MD

Bei der MD wird ein von Tonbandcassetten und DAT unterschiedliches Aufzeichnungsverfahren verwendet, bei dem die folgenden systembedingten Einschränkungen hinzunehmen sind.

„DISCFULL“ kann angezeigt werden, bevor die Aufnahmezeit die maximale MD-Spielzeit (60, 74 oder 80 Min.) erreicht.

„DISCFULL“ wird unabhängig von der restlichen Aufnahmezeit angezeigt, wenn die Zahl der aufgezeichneten Titel 254 erreicht hat.

„DISCFULL“ kann angezeigt werden, bevor die Disc voll bespielt ist.

Falls ein Titel eine große Menge an Emphasis-Daten enthält, behandelt das Gerät die Daten als Indexcodes und zählt unabhängig von Zeit und Titelanzahl zusätzliche Titel.

QU'EST-CE QU'UN MINIDISQUE?

Français

Ultra compacité grâce à la technologie ATRAC*

Une nouvelle technologie de compression audio numérique appelée système ATRAC extrait automatiquement seulement les fréquences audibles par l'homme et coupe les autres. Cela comprime la quantité d'informations à enregistrer à 1/5^e du volume normal. Le système ATRAC se base sur des études faites dans le domaine de la psychologie auditive et n'affecte pas la qualité du son audible.

* Adaptive Transform Acoustic Coding

Accès aléatoire rapide

Une des grandes caractéristiques du MiniDisc est qu'il vous permet de trouver rapidement les pistes souhaitées. Il y a également des fonctions rapides et simples de lecture aléatoire, permettant la lecture des pistes dans un ordre réarrangé, et de renumérotation des pistes pour les lire dans l'ordre souhaité.

LIMITATIONS DU MD

L'enregistrement sur les MD se fait différemment de celui sur une cassette ou un DAT. C'est pourquoi le système MD est soumis aux limitations suivantes.

„DISCFULL“ s'affiche même si le temps d'enregistrement n'atteint pas le temps maximum enregistrable du disque (60 minutes, 74 minutes ou 80 minutes).

„DISCFULL“ s'affiche quand 254 pistes sont enregistrées sur le disque, quel que soit leur temps d'enregistrement.

„DISCFULL“ s'affiche même si le disque n'est pas complètement enregistré.

S'il y a beaucoup de données d'accentuation sur une piste donnée, l'appareil traite les données comme des marques index et des pistes sont comptées en plus, quel que soit le temps et le nombre de pistes.





WHAT IS A MINIDISC?

English

Ultra compact size made possible by ATRAC technology*

A newly developed digital audio compression technology called the ATRAC system automatically extracts only the frequencies that are actually audible to the human ear and cuts the frequencies which are inaudible. This compresses the amount of information to be recorded to 1/5 of the normal amount. The ATRAC system is based upon studies carried out in the field of auditory psychology and does not impair the quality of the audible sound.

* Adaptive Transform Acoustic Coding

Quick random access

One of the great features of the MiniDisc is that you can search for desired tracks quickly. There are also quick and easy functions for random playback, in which the order of the tracks can be rearranged randomly, and for renumbering tracks to play them in any order.

The limitations of MD

Recording on the MD is performed differently from that of a cassette tape or a DAT. Therefore, the MD system is subject to the following restrictions.

“DISCFULL” is displayed even if the recording time does not reach the maximum recordable time of the disc (60-minute, 74-minute or 80-minute).

“DISCFULL” is displayed when 254 tracks are already recorded on a disc, without regard to the recording time.

“DISCFULL” is displayed even if a disc is not fully recorded on.

If there are lots of emphasis data in a particular track, the unit handles the data as index codes, and tracks are counted, in addition, without regard to the time and number of tracks.

VORSICHTSMABREGELN

Deutsch

VORSICHT

Ständige Wiedergabe mit voller Lautstärke über die Stereo-Kopfhörer kann zu Gehörschäden führen.

Hinweis zur Kondensation

Wenn das Gerät plötzlich von einem kalten an einen warmen Ort gebracht wird, kann sich Kondensation auf der Tonabnehmerlinse bilden und Wiedergabeschwierigkeiten bewirken. In diesem Fall das Gerät einige Stunden lang zur Akklimatisierung stehenlassen und dann die Wiedergabe erneut versuchen.

Hinweis zum Umgang mit MD → A

Da MDs in einer Cassette (a) geliefert werden, die die enthaltene Disc vor Fingerabdrücken und Staub schützt, muß man beim Umgang mit den MDs nicht besonders vorsichtig sein. Verschmutzte oder schadhafte Cassetten können aber zu Fehlfunktionen im Gerät führen. Beachten Sie beim Umgang mit MDs die folgenden Tips.

- Die Cassette in der beiliegenden Hülle aufbewahren.
- Nicht den Verschuß (b) der Cassette öffnen, um die enthaltene Disc (c) direkt zu berühren. Wenn die enthaltene Disc verschmutzt wird, ist sie sehr schwierig zu reinigen. Die Cassette kann ebenfalls beschädigt werden.
- Den Verschuß schließen, falls er sich beim Umgang mit oder beim Einsetzen einer Disc öffnet. Andernfalls kann Staub eindringen oder die Disc zerkratzt werden.

Wenn eine fehlerhafte Anzeige auftritt → B

Stellen Sie das Gerät durch Drücken der RESET-Taste an der Unterseite des Geräts mit einem dünnen spitzen Gegenstand zurück.

Reinigen des Gehäuses

Mit einem weichen, leicht mit neutralem Reinigungsmittel befeuchteten Tuch abwischen. Keine flüchtigen organischen Lösungsmittel wie Alkohol, Benzol oder Terpentin zur Reinigung verwenden.

PRECAUTIONS

Français

ATTENTION

A pleine puissance, l'écoute prolongée du baladeur peut endommager l'oreille de l'utilisateur.

Remarque sur la condensation

Si l'appareil est brusquement déplacé d'un endroit froid à un endroit chaud, ce changement rapide de température provoquera une condensation d'humidité sur la lentille de lecture, ce qui pourra se traduire par un mauvais fonctionnement ou des difficultés de lecture. Si cela arrive, laissez l'appareil tel quel pendant quelques heures, puis essayez à nouveau de lire un disque.

Remarque sur la manipulation des MD (MiniDisc) → A

Comme les MD se présentent sous forme de cartouche (a) protégeant le disque à l'intérieur des empreintes de doigts et de la poussière, il est inutile de les manipuler avec un soin excessif. Mais une cartouche sale ou endommagée pourra provoquer un mauvais fonctionnement de l'appareil.

Suivez les conseils ci-dessous pour la manipulation des MD.

- Conservez la cartouche dans sa boîte.
- N'ouvrez pas le volet (b) de la cartouche pour toucher directement le disque (c) à l'intérieur. Si le disque à l'intérieur est sali, il sera très difficile de le nettoyer. La cartouche peut aussi être endommagée.
- Refermez le volet s'il s'ouvre pendant la manipulation ou l'éjection d'un disque. Sinon, de la poussière pourrait pénétrer à l'intérieur ou le disque pourrait être rayé.

En cas d'affichage erroné → B

Réinitialisez l'appareil en pressant le bouton RESET sur le dessous de l'appareil avec une tige fine.

Nettoyage du coffret

Utilisez un chiffon doux légèrement humidifié de solution détergente. N'utilisez pas de solvants puissants, tels qu'alcool, benzine ou diluant.



1

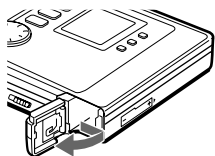

2

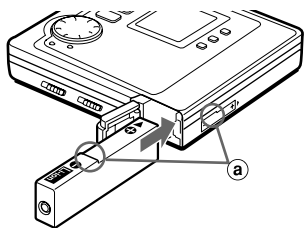

3

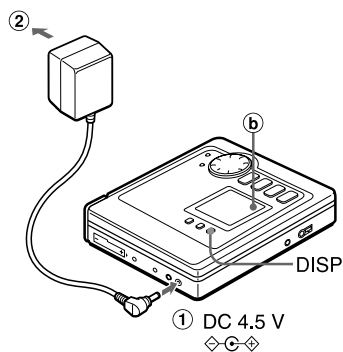

USING ON THE RECHARGEABLE BATTERY

English

When using on the rechargeable battery for the first time, charge it for more than 1 hour.

- 1 Open the battery compartment.
- 2 Insert the rechargeable battery with the step marks **a** correctly aligned.

After inserting the battery, close the battery compartment and the disc holder.

- 3 Connect the AC adaptor.

① to the DC 4.5 V jack

② to a wall outlet

b in the display blinks.

Recharging a fully used battery takes about 2 hours. **b** goes out when the rechargeable battery is fully charged.

After recharging, disconnect the AC adaptor.

Time to recharge the battery

The battery indicator changes from to based on the remaining power in the battery. Recharge the battery when the lights.

If the unit remains in use after lights, "LOW BATT" appears and the operation will stop.

If "TMP OVER" appears

Check that the ambient temperature is between 0°C and 40°C.

You cannot recharge the battery where the temperature is under 0°C or over 40°C.

WAS IST EINE MINIDISC? Deutsch

Der Durchmesser einer MD beträgt nur 64 mm, das ist etwa die Hälfte der Größe einer herkömmlichen CD. Trotzdem können Sie mit MDs ganze 80 Minuten an Informationen speichern und wiedergeben lassen. Minidiscs sind durch eine Cartridge geschützt und lassen sich bequem und sicher handhaben. Die Cartridge schützt die Oberfläche der Disc vor Staub und Verschmutzung sowie gegen Stöße. Im Vergleich zu Tonbandcassetten, wo Bandriß und Bandsalat vorkommen können, gewährleistet eine Minidisc ausgezeichnete Sicherheit der aufgezeichneten Daten.

Zwei Arten von Discs

Es gibt zwei Arten von Minidiscs: „optische Discs“ und „magneto-optische Discs“. Beide Arten werden optisch über einen Laserstrahl gelesen.

Optische Discs → A

Diese Discs sind nur zur Wiedergabe geeignet. Wie Compact-Discs enthalten sie bereits aufgenommene Musik. Mit solchen Discs sind weder Aufnahme noch das Editieren von Zusatzdaten möglich. Der Shutter deckt nur die Rückseite der MD ab.

Beschreibbare MO*-Discs → B

Diese Discs sind neben Wiedergabe auch zur Aufnahme geeignet und lassen sich wie Tonbandcassetten beliebig oft spielen. Bei der Aufnahme werden die Daten mit einem Laserstrahl als digitale Information auf die Disc-Oberfläche geschrieben, was eine stets gleichbleibend hohe Audioqualität gewährleistet. Der Shutter deckt die Öffnungen auf beiden Seiten der MD ab.

* Magneto-optische

QU'EST-CE QU'UN MINIDISCUE? Français

Un Mini Disc ne compte que 64 mm de diamètre, ce qui correspond à la moitié de la taille d'un CD ordinaire. Mais les Mini Disc peuvent être utilisés pour stocker et reproduire 80 minutes d'informations. A la différence du CD, le MD se présente sous cartouche plastique, ce qui le rend facile à manipuler. La cartouche protège aussi le disque à l'intérieur contre les chocs, la poussière et les rayures. A la différence des cassettes, dont la bande peut s'étendre et s'emmêler dans le système, le MD est un support d'une excellente durabilité.

Deux types de disque

Il y a deux types de MD: "disque optique" et "disque magnéto-optique". Les deux utilisent un faisceau laser et une technologie à bloc de lecture optique pour lire les informations enregistrées pendant la lecture.

Disques optiques → A

Il s'agit de disques de lecture seulement. Comme les CD, ils sont utilisés en tant que disques de musique préenregistrés. L'enregistrement et l'édition sont impossibles. Le volet couvre l'ouverture seulement sur le côté non étiqueté du MD.

Disques MO* enregistrables → B

Il s'agit de disques enregistrables un grand nombre de fois, comme les cassettes. La méthode d'enregistrement dite technologie magnéto-optique emploie un laser et le magnétisme pour enregistrer les signaux. C'est pourquoi la qualité du son enregistré ne se détériore pas, même après de nombreuses opérations de lecture/enregistrement. Le volet couvre l'ouverture sur les deux côtés du MD.

* Magnéto-optique

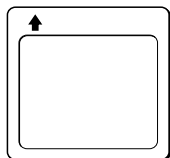
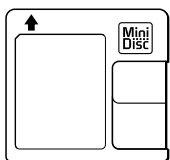

**A****B**

WHAT IS A MINIDISC? English

A Mini Disc is only 64 mm (2 5/8 inches) in diameter, about half the size of a conventional CD. But Mini Discs can be used to store and play back a full 80 minutes of information. Unlike a CD, a Mini Disc comes in a plastic cartridge, so that it can be handled with ease. The cartridge also protects the disc inside from shocks, dust and scratches. Unlike cassette tapes, which can become stretched or tangled, a MiniDisc is an excellent durable media.

Two types of discs

There are two types of MiniDiscs: "Optical discs" and "Magneto-optical discs". Both types use laser beams and optical pick-up technology to read recorded information during playback.

Optical discs → **A**

These are playback only discs. Like CDs, they are used as prerecorded music discs. You cannot record or edit them. The shutter covers the opening only on the non-labeled side of the MD.

Recordable MO* discs → **B**

These are recordable discs which can be recorded on again and again, like cassette tapes. The recording method called magneto-optical technology employs a laser and magnetism to record signals. Therefore, the quality of recorded sound does not deteriorate even after many playbacks and recordings. The shutter covers the opening on the both sides of the MD.

* Magneto-optical



BETRIEB MIT DER AKKUBATTERIE Deutsch

Bei der ersten Verwendung der Akkubatterie diese über eine Stunde lang laden.

- 1 Öffnen Sie dann das Batteriefach.
- 2 Setzen Sie die aufladbare Batterie mit richtig ausgerichteten Polungsmarkierungen **a** ein.

Nach dem Einsetzen der aufladbaren Batterie schließen Sie das Batteriefach und den Disc-Halter.

- 3 Schließen Sie das Netzteil an.

- ① an die Betriebsstrombuchse DC 4.5 V
- ② an eine Netzsteckdose

im Display blinkt **b**.

Das Aufladen einer vollständig entladenen Batterie dauert etwa 2 Stunden. erlischt, wenn die aufladbare Batterie vollständig entladen ist.

Nach dem Aufladen trennen Sie das Netzteil ab.

Zeit zum Laden der Batterie

Die Batterieanzeige wechselt entsprechend der Reststärke von auf auf um. Laden Sie die Batterie auf, wenn leuchtet.

Wenn das Gerät weiter verwendet wird, nachdem leuchtet, erscheint die Meldung „LOW BATT“, und der Betrieb stoppt.

Wenn „TMP OVER“ erscheint

Prüfen Sie, ob die Umgebungstemperatur zwischen 0°C und 40°C liegt.

Sie können die Batterie nicht an Orten aufladen, wo die Temperatur unter 0°C oder über 40°C beträgt.



FONCTIONNEMENT SUR BATTERIE RECHARGEABLE Français

Chargez la batterie rechargeable pendant plus d'1 heure avant de l'utiliser pour la première fois.

- 1 Ouvrez le logement de la batterie.
- 2 Insérez la batterie rechargeable avec les marques **a** correctement alignées. Après l'insertion de la batterie, refermez le logement de la batterie et celui du disque.

- 3 Raccordez l'adaptateur secteur.

- ① à la prise DC 4.5 V
- ② à une prise murale

b clignote sur l'afficheur.

La recharge d'une batterie entièrement déchargée prend 2 heures. s'éteint quand la batterie rechargeable est entièrement chargée.

Après la recharge, déconnectez l'adaptateur secteur.

Moment de changer de batterie

L'indicateur de capacité de la batterie/des piles passe de à et selon la capacité restante de la batterie. Rechargez la batterie quand s'allume.

Si vous continuez à utiliser l'appareil alors que est allumé, "LOW BATT" apparaît et l'appareil s'arrête de fonctionner.

Si "TMP OVER" apparaît

Vérifiez que la température ambiante est entre 0°C et 40°C.

La recharge de la batterie est impossible en dehors de cette plage.



USING ON THE RECHARGEABLE BATTERY English

Note on the rechargeable battery

- Use only the supplied AC adaptor to recharge the battery.
- Do not carry the battery in a pocket or handbag together with metal objects such as pendants or key holders.
- Do not short-circuit the terminals.
- Do not disassemble the battery, heat it or put it in water.
- To prolong the performance of the battery, recharge it in an ambient temperature of 10°C to 30°C and keep it in a cool location when not using.
- To maintain the performance of the battery, recharge it at least once a year even when it is not used for a long period of time.
- The supplied rechargeable battery can be recharged approximately 300 times.

USING ON AC HOUSE CURRENT

Connect the supplied AC adaptor in the same way as when recharging the battery.

GUIDE DE DEPANNAGE Français

Si cet appareil ne fonctionne pas comme indiqué dans ce Mode d'emploi, vérifiez les grands points suivants.

L'appareil ne se met pas sous tension.

- Raccordez fermement l'adaptateur secteur.
- Insérez correctement la batterie/les piles.
- Rechargez la batterie rechargeable.

L'appareil ne démarre pas.

- Réfermez complètement le logement du disque.
- Insérez un disque.
- Libérez le commutateur HOLD.
- Insérez fermement la fiche de la télécommande.

Survenance d'affichage/fonctionnement erroné.

- Réinitialisez l'appareil en appuyant sur le bouton RESET sur le dessous.

Son parasite.

- Si l'appareil est proche d'un objet magnétisé, éloignez-le davantage.

Assourdissement du son.

- Placez l'appareil sur une surface stable sans vibration.

Enregistrement ou édition impossibles.

- Libérez le commutateur HOLD.
- Raccordez fermement l'appareil.
- Utilisez un disque enregistrable.
- Faites glisser le taquet de protection du disque.

Son inaudible aux écouteurs.

- Raccordez fermement les écouteurs.

Date d'enregistrement mal consignée.

- Réglez l'horloge.
- Rechargez la batterie rechargeable.



FEHLERSUCHE

Deutsch

Wenn das Gerät nicht wie in dieser Bedienungsanleitung beschrieben funktioniert, überprüfen Sie es bitte anhand der folgenden Liste.

Gerät schaltet nicht ein.

- Den Netzstecker fest einstecken.
- Die Batterien richtig einlegen.
- Laden Sie die aufladbare Batterie.

Betrieb beginnt nicht.

- Den Disc-Halter vollständig schließen.
- Eine Disc einlegen.
- Den HOLD-Schalter freigeben.
- Die Fernbedienung vollständig anschließen.

Falsche Anzeige/Betrieb treten auf

- Das Gerät durch Drücken der RESET-Taste an der Unterseite des Geräts rückstellen.

Gestörter Ton.

- Wenn das Gerät nahe einem magnetischen Objekt steht, weiter entfernt aufstellen.

Aussetzer im Ton.

- Das Gerät auf einer stabilen Fläche ohne Vibration aufstellen.

Aufnehmen oder Bearbeiten unmöglich.

- Lassen Sie den HOLD-Schalter los.
- Schließen Sie das Gerät fest an.
- Verwenden Sie eine beschreibbare Disc.
- Schieben Sie den Löschschieber an der Disc.

Kein Ton von den Kopfhörern.

- Die Kopfhörer fest anschließen.

Das Aufnahmedatum ist nicht korrekt registriert.

- Stellen Sie die Uhr erneut ein.
- Laden Sie die aufladbare Batterie.

BETRIEB MIT DER AKKUBATTERIE

Deutsch

Hinweise zur Akkubatterie

- Nur das mitgelieferte Netzteil zum Aufladen der Batterie verwenden.
- Die Batterie nicht in einer Tasche oder Handtasche zusammen mit Metallgegenständen wie Anhängern oder Schlüsselhaltern tragen.
- Die Klemmen nicht kurzschließen.
- Die Batterie nicht zerlegen, erhitzen oder in Wasser eintauchen.
- Zum Verlängern der Lebensdauer der Batterie laden Sie sie bei einer Umgebungstemperatur von 10°C bis 30°C auf und bewahren Sie sie bei Nichtgebrauch an einem kühlen Ort auf.
- Zum Bewahren der Leistung der Batterie laden Sie sie mindestens einmal im Jahr auf, auch wenn sie längere Zeit über nicht gebraucht wird.
- Die mitgelieferte Akkubatterie kann ca. 300 Mal aufgeladen werden.

BETRIEB MIT NETZSTROM

Schließen Sie das mitgelieferte Netzteil auf gleiche Weise wie beim Aufladen der Batterie an.

FONCTIONNEMENT SUR BATTERIE RECHARGEABLE

Français

Remarques sur les batteries rechargeables

- Utilisez uniquement l'adaptateur secteur fourni pour recharger la batterie.
- Ne portez pas la batterie dans une poche ou un sac à main avec des objets métalliques, tels que porte-clés ou pendentifs.
- Ne court-circuitez pas les bornes.
- Ne démontez pas la batterie, ne la chauffez pas et ne la mettez pas dans l'eau.
- Pour prolonger la vie de service de la batterie, rechargez-la à température ambiante de 10°C à 30°C et rangez-la à un endroit frais quand elle n'est pas utilisée.
- Pour conserver ses performances à la batterie, rechargez-la au moins une fois par an, même si elle doit rester inutilisée pendant une période prolongée.
- La batterie rechargeable fournie peut se recharger environ 300 fois.

FONCTIONNEMENT SUR LE SECTEUR DOMESTIQUE

Raccordez l'adaptateur secteur fourni comme pour la recharge de la batterie.



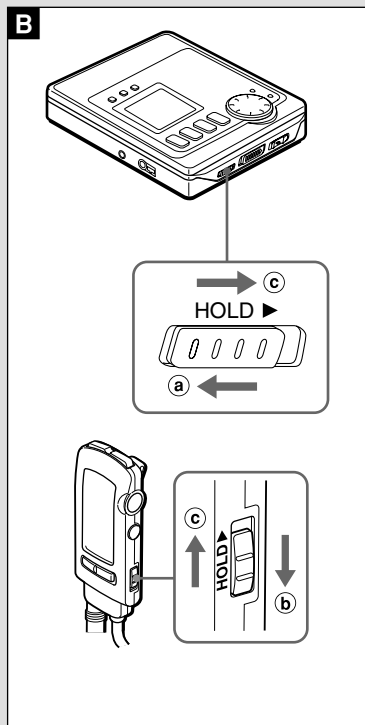
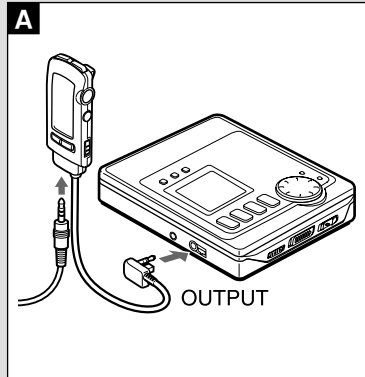

14

PREPARATIONS

English

Connecting the headphones → A

Connect the supplied headphones to the remote control and connect the remote control to the OUTPUT jack of the main unit.

HOLD switches → B

When operating with the main unit, release HOLD on the main unit. → a

When operating with the remote control, release HOLD on the remote control. → b

When not using the unit, set both to the HOLD position. → c

Accidentally pressed buttons will not function.

If buttons on the main unit are pressed when the HOLD switch is set to the HOLD position, "HOLD" appears.

TROUBLESHOOTING GUIDE

English

If the unit fails to perform as described in these Operating Instructions, check the following guide.

Power does not turn on.

- Connect the AC adaptor firmly.
- Insert the batteries correctly.
- Recharge the rechargeable battery.

Operation does not start.

- Close the disc holder completely.
- Insert a disc.
- Release the HOLD switch.
- Connect the remote control completely.

Erroneous display/operation occur.

- Reset the unit by pressing the RESET button on the bottom of the unit.

The sound noisy.

- If the unit is close to a magnetic object, keep the unit further away from it.

Sound mutes.

- Place the unit on a stable surface with no vibration.

Cannot record or edit.

- Release the HOLD switch.
- Connect the unit firmly.
- Use a recordable disc.
- Slide the protect-tab on the disc.

Sound cannot be heard from the headphones.

- Connect the headphones firmly.

Recording date is not registered correctly.

- Set the clock again.
- Recharge the rechargeable battery.

71



MESSAGES GUIDE DU MD

Français

BLANK

- Rien n'est enregistré sur le disque.

Prohibit

- L'enregistrement numérique est interdit par la norme SCMS.
→ Voir "A propos de la norme SCMS (Serial Copy Management System)", page 21.

Can't ED

- Les pistes sont trop courtes pour être combinées.
→ Voir "LIMITATIONS DU MD", page 77.
- La fonction Combinaison a été utilisée pendant la lecture de la première piste.
- La fonction Division a été utilisée au début d'une piste.
- La fonction Combinaison a été utilisée pour combiner une piste enregistrée en monaural avec une piste enregistrée en stéréo.

Caution!

- L'enregistrement ne peut pas être poursuivi parce que le disque est endommagé.
- Le fonctionnement de l'appareil est anormal.
→ Réinitialisez l'appareil en appuyant sur le bouton RESET sur le dessous.

DISC ERR

- Le disque est rayé.
- Les données TOC sont mal consignées.

DISCFULL

- Le temps restant sur le disque est insuffisant pour l'enregistrement.
- Il y a trop de pistes à enregistrer.

Ear GRD!

- Vous ne pouvez plus augmenter le volume avec la fonction EAR GUARD.

HOLD

- Le commutateur HOLD est réglé à HOLD.

NO DISC

- Il n'y a pas de disque dans l'appareil.

NoSignal

- La lecture n'a pas encore commencé sur l'appareil raccordé.
- Le câble numérique optique est mal raccordé.

LOW BATT

- La batterie/les piles sont presque épuisées.

OPEN

- Le logement du disque n'est pas fermé.

PB DISC

- Vous avez essayé d'enregistrer sur un disque prévu uniquement pour la lecture.

PRG FULL

- 25 plages sont déjà programmées et aucune plage ne peut être ajoutée.

PROTECT

- Le disque est protégé contre l'enregistrement.

TMP OVER

- La température ambiante est trop élevée ou trop basse.

TOC FULL

- Il y a trop de pistes ou de données d'accentuation à enregistrer/consigner ou éditer.

VORBEREITUNGEN

Deutsch

Die Kopfhörer anschließen → A

Die mitgelieferten Kopfhörer an die Fernbedienung anschließen, und die Fernbedienung an die Buchse OUTPUT am Gerät anschließen.

HOLD-Schalter → B

Beim Betrieb mit dem Hauptgerät den HOLD-Schalter am Hauptgerät freigeben. → a

Beim Betrieb mit der Fernbedienung den HOLD-Schalter an der Fernbedienung freigeben. → b

Bei Nichtgebrauch des Geräts beide auf Stellung HOLD stellen. → c

Wenn der Schalter in dieser Stellung ist, sind andere Bedientasten am Gerät inaktiv. Wenn Tasten am Gerät gedrückt werden, während der HOLD-Schalter auf HOLD gestellt ist, erscheint die Anzeige „HOLD“ im Display.

PREPARATIFS

Français

Raccordement des écouteurs → A

Raccordez les écouteurs fournis à la télécommande et la télécommande à la prise OUTPUT de l'appareil.

Commandes HOLD → B

A la commande à l'appareil, libérez HOLD sur l'appareil. → a

A la commande avec la télécommande, libérez HOLD sur la télécommande. → b

Quand l'appareil n'est pas utilisé, réglez les deux commutateurs à la position HOLD. → c

Les touches pressées par inadvertance resteront sans effet.

Si des touches sur l'appareil sont pressées alors que le commutateur HOLD est sur HOLD, "HOLD" s'affiche.



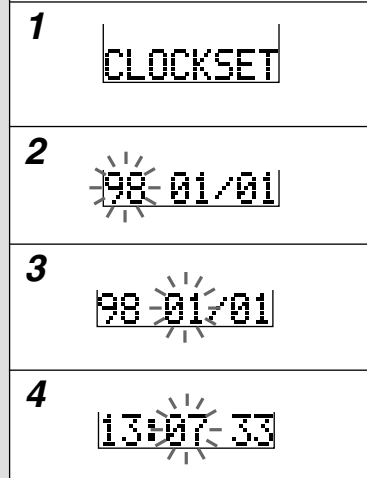
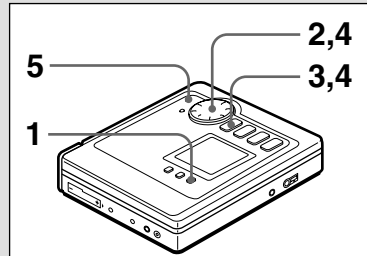

PREPARATIONS

English

Setting the clock

- If you set the clock before use, the date will be recorded automatically every time a recording is done.
- Before setting the clock, make sure that enough battery power remains.

Operate when the power is off.

1 Keep DISP pressed for about 3 seconds.

"CLOCKSET" is displayed.

2 Turn MULTI JOG to set the year.

3 Press ►►.

The month starts flashing.

4 Repeat the steps 2 and 3 to set the month, day, hour and minute.

5 Press ENTER.

The clock starts from the 00 seconds.

To correct a setting mistake

Press ►► repeatedly until the digits to be corrected are flashing, then turn MULTI JOG to reset them.

To see the time

Press DISP while in the stop mode. Press again to see the date.

Note

The clock does not work properly in the following cases:

- when the unit is not used for a long period of time
- when the batteries are removed for a long period of time

In these cases, you cannot see the time even if you press DISP.

Set the clock again.

About the built-in back-up battery

The built-in back-up battery retains the time and date when the batteries are removed. When the back-up time becomes extremely short, consult your nearest Aiwa service personnel to change the back-up battery.

MD-LEITMELDUNGEN

Deutsch

BLANK

- Auf der Disc ist kein Material aufgezeichnet.

Prohibit

- Digitalaufnahme wird vom SCMS-Standard nicht zugelassen.
→ Siehe „Über das serielle Kopiermanagement-System (SCMS)“ auf Seite 21.

Can't ED

- Die Spuren sind zu kurz zum Kombinieren.
→ Siehe „Einschränkungen bei der MD“ auf Seite 77.
- Die Kombinieren-Funktion wurde bei der Wiedergabe der ersten Spur verwendet.
- Die Teilen-Funktion wurde am Anfang einer Spur verwendet.
- Die Kombinieren-Funktion wurde verwendet, um eine in Mono aufgenommene Spur mit einer in Stereo aufgenommenen Spur zu kombinieren.

Caution!

- Aufnahme kann wegen schadhafter Disc nicht fortgesetzt werden.
- Das Gerät arbeitet nicht normal.
→ Das Gerät durch Drücken der RESET-Taste an der Unterseite des Geräts rückstellen.

DISC ERR

- Die Disc ist durch Kratzer beschädigt.
- Das TOC der Daten ist nicht korrekt registriert.

DISCFULL

- Nicht genug Zeit auf der Disc zur Aufnahme vorhanden.
- Es gibt zu viele aufzunehmende Spuren.

Ear GRD!

- Wenn die Funktion EAR GUARD eingestellt ist, läßt sich die Lautstärke nicht über einen bestimmten Wert hinaus erhöhen.

HOLD

- Der HOLD-Schalter ist auf HOLD gestellt.

NO DISC

- Es ist keine Disc eingelegt.

NoSignal

- Die Wiedergabe des angeschlossenen Geräts hat noch nicht begonnen.
- Das optische Digitalkabel ist nicht vollständig angeschlossen.

LOW BATT

- Die Batterie ist fast verbraucht.

OPEN

- Der Disc-Halter ist nicht geschlossen.

PB DISC

- Es wurde versucht auf einer Nur-Wiedergabe-Disc aufzunehmen.

PRG FULL

- 25 Titel sind bereits programmiert, und es können keine weiteren Titel programmiert werden.

PROTECT

- Die Disc ist aufnahmegeschützt.

TMP OVER

- Die Umgebungstemperatur ist zu hoch oder zu niedrig.

TOC FULL

- Es gibt zu viele Spuren oder Emphasis-Daten zum Aufzeichnen oder Bearbeiten.





MD GUIDE MESSAGES

English

BLANK

- Nothing is recorded on the disc.

Prohibit

- Digital recording is prohibited by the SCMS standard.
→ See "About the Serial Copy Management System (SCMS)" on page 20.

Can't ED

- Tracks are too short to be combined.
→ See "The limitations of MD" on page 76.
- The combine function was used while playing the first track.
- The divide function was used at the beginning of a track.
- The combine function was used to combine a track recorded in monoaural with a track recorded in stereo.

Caution!

- Recording cannot be continued by damage of the disc.
- The unit operates abnormally.
→ Reset the unit pressing the RESET button on the bottom of the unit.

DISC ERR

- The disc is damaged by scratches.
- The TOC data is not registered correctly.

DISCFULL

- There is not enough time remaining on the disc to record.
- There are too many tracks to be recorded.

Ear GRD!

- You cannot increase the volume anymore by the EAR GUARD function.

HOLD

- The HOLD switch is set to HOLD position.

NO DISC

- No disc is inside the unit.

NoSignal

- Playback of the connected unit has not started yet.
- Optical digital cable is not connected completely.

LOW BATT

- The batteries wear out.

OPEN

- The disc holder is not closed.

PB DISC

- Recording is attempted on the disc for playback only.

PRG FULL

- 25 tracks are already programmed and no track can be added.

PROTECT

- The disc is record-protected.

TMP OVER

- The ambient temperature is too high or too low.

TOC FULL

- There are too many tracks or emphasis data to be recorded or edited.

VORBEREITUNGEN

Deutsch

Einstellen der Uhrzeit

- Wenn Sie die Uhrzeit vor der Verwendung einstellen, wird das Datum automatisch bei jeder Aufnahme aufgezeichnet.
- Vor der Einstellung der Uhrzeit stellen Sie sicher, daß ausreichend Batterieleistung vorhanden ist.

Betrieb in ausgeschaltetem Zustand.

- 1 Drücken Sie DISP etwa 3 Sekunden lang. „CLOCKSET“ erscheint.
- 2 Drehen Sie MULTI JOG zum Einstellen des Jahres.
- 3 Drücken Sie ►►. Der Monat beginnt zu blinken.
- 4 Wiederholen Sie Schritt 2 und 3, um den Monat, den Tag, die Stunde und die Minute einzustellen.
- 5 Drücken Sie ENTER. Die Uhr beginnt ab 00 Sekunden zu zählen.

Korrigieren eines Eingabefehlers

Drücken Sie ►► wiederholt, bis die zu korrigierenden Stellen blinken, und drehen dann MULTI JOG zu erneuten Einstellen.

Sehen der Zeit

Drücken Sie DISP im Stoppbetrieb. Drücken Sie die Taste erneut, um die Zeit zu sehen.

Hinweis

Die Uhr arbeitet in den folgenden Fällen nicht richtig:

- Wenn das Gerät längere Zeit nicht verwendet worden ist.
- Wenn die Batterien längere Zeit entnommen wurden.

In diesen Fällen können Sie die Zeit nicht sehen, auch wenn Sie DISP drücken.

Stellen Sie die Uhr erneut ein.

Über die eingebaute Gangreservebatterie

Die eingebaute Gangreservebatterie bewahrt Zeit und Datum, wenn die Betriebsbatterien des Gerätes entnommen werden. Wenn die Gangreservebatterie sehr schwach wird, wenden Sie sich an Ihren Aiwa-Fachhändler zum Austausch.

PREPARATIFS

Français

Réglage de l'horloge

- Si l'horloge est réglée avant l'utilisation, la date sera automatiquement enregistrée à chaque enregistrement.
- Avant de régler l'horloge, vérifiez la capacité restante de la batterie/des piles.

Opérez quand l'appareil est hors tension.

- 1 Maintenez DISP pressé environ 3 secondes. "CLOCKSET" s'affiche.
- 2 Tournez MULTI JOG pour régler l'année.
- 3 Appuyez sur ►►. Le mois se met à clignoter.
- 4 Répétez les étapes 2 et 3 pour régler le mois, le jour, les heures et les minutes.
- 5 Appuyez sur ENTER. L'horloge démarre à partir de 00 seconde.

Pour corriger un réglage erroné

Appuyez plusieurs fois sur ►► jusqu'à ce que les chiffres à corriger clignent, puis tournez MULTI JOG pour les corriger.

Pour visionner l'heure

Appuyez sur DISP en mode d'arrêt. Appuyez une seconde fois pour voir la date.

Remarque

L'horloge ne fonctionne pas correctement dans les cas suivants:

- quand l'appareil est resté inutilisé pendant une période prolongée
- si la batterie/les piles ont été retirées pendant longtemps.

Dans ce cas, la pression de DISP ne permet pas de visionner l'heure.

Réglez à nouveau l'horloge.

Pile de sauvegarde intégrée

La pile de sauvegarde intégrée maintient l'heure et la date au retrait de la batterie/des piles. Quand le temps de sauvegarde devient très court, consultez l'agent de service Aiwa le plus proche pour le remplacement de la pile de sauvegarde.

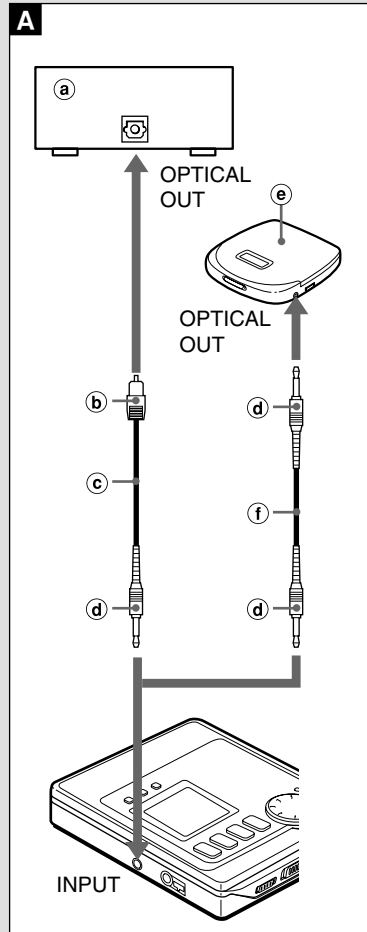

RECORDING

English

Recording methods and connections

The INPUT jack of this unit can accept digital signals, analog signals (line output), and sound signal from the microphone. According to the source signal and output jack of the connected unit, make connections properly as follows.

- Connect the plugs completely.

Digital recording (connecting with the optical digital output) → **A**

High quality recording is possible since the digital source signals from a CD, etc. are not converted into analog signals.

The playing time and index mark data of the TOC (Table of contents) are recorded automatically at the same time. This is particularly useful when recording a whole CD.

This unit can record digital signals from DAT and BS/CS tuners as this unit has a built-in sampling frequency rate converter.

- Ⓐ Equipment with optical square shaped jack
- Ⓑ Optical square shaped plug
- Ⓒ Optical digital cable (supplied)
- Ⓓ Optical mini-plug
- Ⓔ Equipment with optical mini-jack
- Ⓕ Optical digital cable (commercially available)

- This unit can be connected to only optical output jacks for digital recording.

ANDERE EINSTELLUNGEN

Deutsch

So lassen Sie die Restdauer bis zur Alarmzeit anzeigen

Drücken Sie DISP so oft, bis "ALM" angezeigt wird.

So deaktivieren Sie die Alarmfunktion

Drücken Sie zweimal **■**. "ALRM OFF" wird angezeigt, und die Alarmfunktion wird deaktiviert.

Sie wird auch deaktiviert, wenn Sie den CD-Halter öffnen.

Hinweis

- Zur angegebenen Zeit können Sie die Signaltöne durch Drücken einer beliebigen Taste ausschalten.
- Wenn Sie während der Wiedergabe **■** drücken, stoppt die Wiedergabe, und das Gerät zählt weiter herunter. Sie können nun aufnehmen. Zur angegebenen Zeit ist der Signalton 30 Sekunden lang zu hören, die Aufnahme wird dadurch allerdings nicht beeinträchtigt.

AUTRES REGLAGES

Français

Pour afficher le temps restant à partir du réglage de l'alarme

Appuyez plusieurs fois sur DISP jusqu'à ce que "ALM" s'affiche.

Pour annuler la fonction d'alarme

Appuyez deux fois sur **■**. "ALRM OFF" s'affiche et la fonction d'alarme est annulée. Elle est également annulée lorsque le plateau de lecture est ouvert.

Remarque

- Lorsque le temps est écoulé, les bips sonores peuvent être arrêtés en appuyant sur n'importe quelle touche.
- Si vous appuyez sur **■** en cours de lecture, la lecture s'arrête et l'appareil continue le décompte. A ce moment-là, vous pouvez procéder à l'enregistrement. Lorsque le délai spécifié est écoulé, le bip sonore retentit pendant 30 secondes, mais il n'affecte pas le son enregistré.



OTHER SETTINGS

English

To display the remaining time from the alarm set

Press DISP repeatedly until "ALM" is displayed.

To cancel the alarm function

Press ■ twice. "ALRM OFF" is displayed and the alarm function is canceled. It is also canceled by opening the disc holder.

Note

- When the time is reached, beep sounds can be stopped by pressing any buttons.
- If you press ■ during playback, playback stops and the unit continues count down. At this time, you can do recording. When the specified time has reached, the beep sound is heard for 30 seconds, but it does not affect the recorded sound.

AUFNAHME

Deutsch

Aufnahmeverfahren und Anschlüsse

Die Buchse INPUT dieses Geräts akzeptiert digitale Signale, analoge Signale (Line-Eingang) und Tonsignale vom Mikrofon. Entsprechend dem Quellensignal und der Ausgangsbuchse des angeschlossenen Geräts nehmen Sie die Einstellungen vor wie folgt.

- Die Stecker vollständig einstecken.

Digitalaufnahme (Anschluß über optischen Digitalausgang) → **A**

Aufnahme mit hoher Qualität ist möglich, weil die digitalen Quellensignale von einer CD etc. nicht in Analogsignale umgewandelt werden.

Die Wiedergabezeit und die Indexmarkierungsdaten des TOC (Inhaltsverzeichnisses) werden automatisch gleichzeitig aufgezeichnet. Dies ist besonders nützlich, wenn eine ganze CD aufgezeichnet wird. Dieses Gerät kann Digitalsignale von DAT und BS/CS-Tunern aufzeichnen, da es einen eingebauten Samplingfrequenz-Wandler hat.

- a** Gerät mit optischer rechteckförmiger Buchse
 - b** Optischer rechteckförmiger Stecker
 - c** Optisches Digitalkabel (mitgeliefert)
 - d** Optischer Ministecker
 - e** Gerät mit optischem Ministecker
 - f** Optisches Digitalkabel (im Fachhandel erhältlich)
- Dieses Gerät kann nur an optische Ausgangsbuchsen zur Digitalaufnahme angeschlossen werden.

ENREGISTREMENT

Français

Méthodes d'enregistrement et raccordements

La prise INPUT de cet appareil peut accepter des signaux numériques, des signaux analogiques (sortie de ligne) et des signaux sonores d'un microphone.

Effectuez correctement les raccordements selon le signal de source et la prise de sortie de l'appareil raccordé.

- Insérez les fiches à fond.

Enregistrement numérique (raccordement à une sortie numérique optique) → **A**

Un enregistrement de haute qualité est possible parce que les signaux de source numérique d'un CD, etc. ne sont pas convertis en signaux analogiques.

Simultanément, le temps de lecture et les données de marque index du TOC (Table des matières) sont automatiquement enregistrés. C'est particulièrement pratique à l'enregistrement d'un CD entier.

Grâce à son convertisseur de fréquence d'échantillonnage intégré, cet appareil peut enregistrer des signaux numériques de tuners DAT et BS/CS.

- a** Appareil à prise carrée optique
 - b** Prise carrée optique
 - c** Câble numérique optique (fourni)
 - d** Mini-fiche optique
 - e** Appareil à mini-prise optique
 - f** Câble numérique optique (disponible dans le commerce)
- Cet appareil peut seulement se raccorder à une prise de sortie optique pour l'enregistrement numérique.

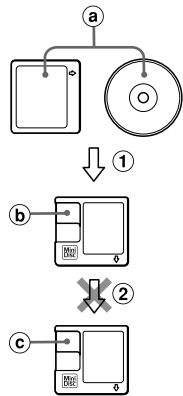
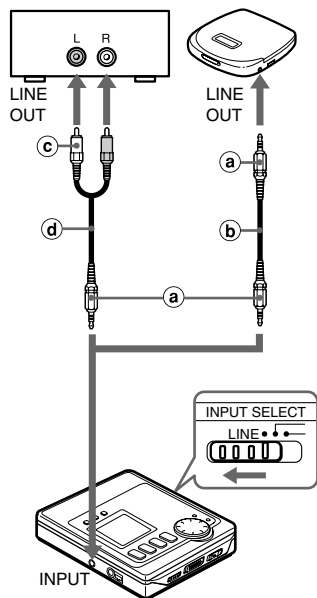
B**C**

20

RECORDING**English****About the Serial Copy Management System (SCMS) → B**

To protect the copyrights of the recorded material, digital dubbing cannot be done because of the built-in record restriction function complying with the SCMS standard.

- (a) Source material (CD, MD, BS/CS tuners)
- (1) Digital recording
- (b) 1st generation
- (2) Digital recording cannot be done
- (c) 2nd generation (by only analog recording)
- When the source material is BS or CS signal, digital recording can be done for 2nd generation (except recording from some types of tuners).

Analog recording (connecting with the analog line output) → C

Set INPUT SELECT at the side of the unit to LINE.

- (a) Stereo mini-plug
- (b) Analog connection cord (Optional Aiwa SSW-8, etc.)
- (c) Stereo pin plug
- (d) Analog connection cord (Commercially available)

ANDERE EINSTELLUNGEN**Deutsch****So stellen Sie die Alarmfunktion ein → D**

Sie können das Gerät so einstellen, daß der Alarm zu einer bestimmten Zeit aktiviert wird.

Führen Sie die Funktion während der Wiedergabe oder im Wiedergabepausemodus aus.**1 Drücken Sie DISP, während Sie ENTER gedrückt halten.**

“ALRM SET” wird angezeigt und danach “ALM 0:10”.

Wenn Sie die Fernbedienung benutzen, drücken Sie DISP/SEARCH und MODE.

2 Geben Sie mit ◀◀ oder ▶▶ die Zeitspanne an, nach der der Alarm aktiviert wird.

Die Anzeige der Dauer wechselt in Schritten von 10 Minuten zwischen 10 Minuten und 3 Stunden.

Wenn Sie ◀◀ oder ▶▶ drücken, wechselt die Dauer in Schritten von 1 Minute.

3 Bestätigen Sie mit der Taste ENTER.

Zur angegebenen Zeit schaltet das Gerät in den Wiedergabepausemodus. “It’s TIME” wird angezeigt, und ein Signalton ist 30 Sekunden lang zu hören. Danach wird die Wiedergabe fortgesetzt.

AUTRES REGLAGES**Français****Pour régler l’alarm → D**

Vous pouvez régler l’appareil pour qu’il vous avertisse au bout d’un temps spécifié.

Actionnez-le en mode de lecture ou en mode de pause de lecture.**1 Appuyez sur DISP tout en appuyant sur ENTER.**

“ALRM SET” s’affiche et est suivi par “ALM 0:10”.

Avec la télécommande, appuyez sur DISP/SEARCH et MODE.

2 Appuyez sur ◀◀ ou ▶▶ pour spécifier la durée avant que l’appareil ne vous avertisse.

La période de temps peut être définie entre 10 minutes et 3 heures par intervalles de 10 minutes.

Si ◀◀ ou ▶▶ est maintenu enfoncé, la période de temps changera par intervalles de 1 minute.

3 Appuyez sur ENTER pour confirmer.

Lorsque le délai spécifié est écoulé, l’appareil passe en mode de pause de lecture. “It’s TIME” s’affiche avec un bip sonore pendant 30 secondes. Ensuite, la lecture reprend.

65

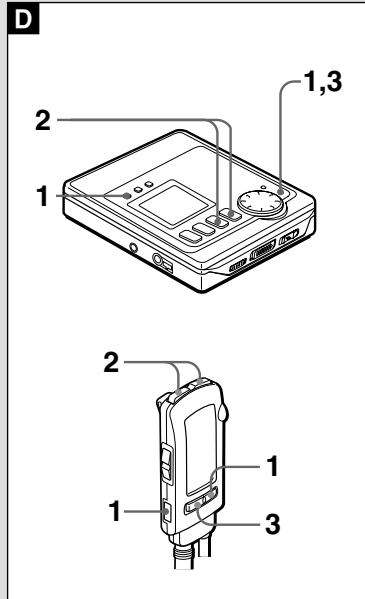

OTHER SETTINGS

English

To set the alarm → **D**

You can set the unit to alert you after a specified time.

Operate during playback or in playback pause mode.

1 Press DISP while pressing ENTER.

“ALRM SET” is displayed and followed by “ALM 0:10”.

When operating with the remote control, press DISP/SEARCH and MODE.

2 Press ◀◀ or ▶▶ to specify the duration until the unit alerts you.

The time changes between 10 minutes and 3 hours in 10-minute steps.

If ◀◀ or ▶▶ is kept pressed, the time will change in 1-minute steps.

3 Press ENTER to confirm.

The unit starts to count down.

When the specified time has reached, the unit enters playback pause mode. “It’s TIME” is displayed with beep sound for 30 seconds. Then the playback resumes.

AUFNAHME

Deutsch

Über das serielle Kopiermanagement-System (SCMS) → **B**

Zum Schutz der Urheberrechte des aufgezeichneten Materials kann digitales Überspielen nicht ausgeführt werden, weil die eingebaute Aufnahmesicherung entsprechend dem SCMS-Standard dies verhindert.

- a) Quellenmaterial (CD, MD, BS/CS-Tuner)
- ① Digitalaufnahme
- b) 1ste Generation
- ② Digitalaufnahme ist nicht möglich
- c) 2te Generation (nur mit Analogaufnahme)
- Wenn das Quellenmaterial ein BS- oder CS-Signal ist, ist digitale Aufnahme für die 2. Generation möglich (ausgenommen bestimmte Tunertypen).

Analogaufnahme (Anschluß an den Analog-Line-Ausgang) → **C**

Stellen Sie INPUT SELECT an der Seite des Geräts auf LINE.

- a) Stereo-Ministecker
- b) Analog-Verbindungskabel (optionaler Aiwa SSW-8, usw.)
- c) Stereo-Cinchstecker
- d) Analog-Verbindungskabel (im Fachhandel erhältlich)

ENREGISTREMENT

Français

A propos de la norme SCMS (Serial Copy Management System) → **B**

Pour protéger les droits d’auteur des matériaux enregistrés, la fonction de restriction d’enregistrement intégrée, conforme à la norme SCMS, interdit la copie numérique.

- a) Matériau de source (CD, MD, tuners BS/CS)
- ① Enregistrement numérique
- b) 1ère génération
- ② Enregistrement numérique impossible
- c) 2nde génération (enregistrement analogique seulement)
- Quand le matériau de source est un signal BS ou CS, l’enregistrement numérique est possible pour la seconde génération (sauf l’enregistrement de certains types de tuner).

Enregistrement analogique (raccordement à une sortie de ligne analogique) → **C**

Mettez INPUT SELECT sur le côté de l’appareil sur LINE.

- a) Mini-fiche stéréo
- b) Cordon de raccordement analogique (SSW-8, etc. Aiwa en option)
- c) Fiche à broches stéréo
- d) Cordon de raccordement analogique (disponible dans le commerce)

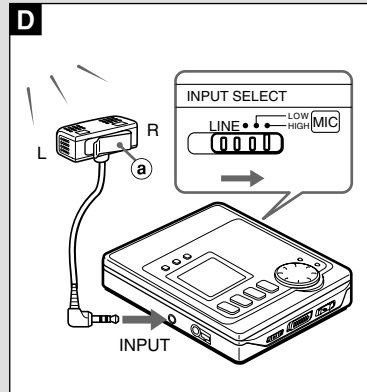

RECORDING

English

Microphone recording → **D**

Set INPUT SELECT at the side of the unit to MIC HIGH or MIC LOW .

To increase the microphone sensitivity, set to HIGH.

To decrease the microphone sensitivity, set to LOW.

Connect an optional microphone and orient to the sound source with correct direction.

Ⓐ Optional microphone Aiwa CM-TS22 etc.



ANDERE EINSTELLUNGEN

Deutsch

Löschen des Pieptons (Signaltonfunktion) → **A**

Pieptöne werden ausgegeben, wenn eine Betriebstaste gedrückt wird. Sie können diesen Tastenbestätigungston löschen.

Bedienung im Stoppbetrieb.

1 Halten Sie DISP etwa 3 Sekunden lang gedrückt.

„CLOCKSET“ erscheint.

2 Drücken Sie MODE.

„BEEP ON“ erscheint.

3 Drücken Sie ENTER.

„BEEP OFF“ erscheint, und die Pieptöne werden gelöscht.

4 Drücken Sie ■.

Wiedereinschalten des Pieptons

Lassen Sie „BEEP ON“ in Schritt 3 erscheinen.

Begrenzen der Maximallautstärke (Ohrenschutzfunktion) → **B**

Sie können den Lautstärkepegel auf einen Wert von 0 bis 20 einstellen. Bei Aktivierung der Ohrenschutzfunktion wird die Höchstlautstärke auf 12 begrenzt.

Bedienung im Stoppbetrieb.

1 Halten Sie DISP etwa 3 Sekunden lang gedrückt.

„CLOCKSET“ erscheint.

2 Drücken Sie MODE zweimal.

„EARG OFF“ erscheint.

3 Drücken Sie ENTER.

„EARG ON“ erscheint, und die Ohrenschutzfunktion ist aktiviert.

„Ear GRD!“ erscheint, wenn die Lautstärke auf einen Pegel von über 12 gestellt wird.

4 Drücken Sie ■.

Aufheben der Ohrenschutzfunktion

Lassen Sie „EARG OFF“ in Schritt 3 erscheinen.



AUTRES REGLAGES

Français

Pour annuler la tonalité bip (fonction signal sonore) → **A**

La tonalité bip, qui retentit à la pression d'une touche de commande, peut être annulée.

Opérez en mode d'arrêt.

1 Maintenez DISP pressé environ 3 secondes.

„CLOCKSET“ s'affiche.

2 Appuyez sur MODE.

„BEEP ON“ s'affiche.

3 Appuyez sur ENTER.

„BEEP OFF“ s'affiche et la tonalité bip est annulée.

4 Appuyez sur ■.

Pour rétablir la tonalité bip

Affichez „BEEP ON“ à l'étape 3.

Pour limiter le volume sonore maximum (fonction protection de l'ouïe) → **B**

Vous pouvez régler le volume sonore entre 0 et 20. Si vous activez la fonction Protection de l'ouïe, le volume sonore maximum sera limité à 12.

Opérez en mode d'arrêt.

1 Maintenez DISP pressé environ 3 secondes.

„CLOCKSET“ s'affiche.

2 Appuyez deux fois sur MODE.

„EARG OFF“ s'affiche.

3 Appuyez sur ENTER.

„EARG ON“ s'affiche et la fonction Protection de l'ouïe est activée. „Ear GRD!“ s'affiche lors du réglage du volume sonore au-dessus du niveau 12.

4 Appuyez sur ■.

Pour annuler la fonction Protection de l'ouïe

Affichez „EARG OFF“ à l'étape 3.

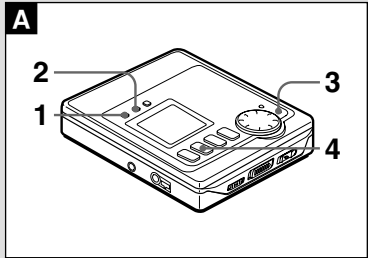

1

CLOCKSET

2

BEEP ON

3

BEEP OFF

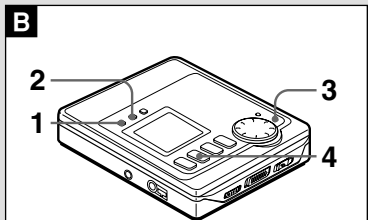

1

CLOCKSET

2

EARG OFF

3

EARG ON

OTHER SETTINGS

English

To cancel the beep sound (Signal sound function) → **A**

Beep sounds are heard when you press an operation button. You can cancel this beep sound.

Operate in stop mode.

1 Keep DISP pressed for about 3 seconds.

“CLOCKSET” is displayed.

2 Press MODE.

“BEEP ON” is displayed.

3 Press ENTER.

“BEEP OFF” is displayed and beep sounds are canceled.

4 Press ■.

To resume the beep sound

Display “BEEP ON” in step 3.

To limit the maximum volume level (Ear guard function) → **B**

You can set the volume level from 0 to 20. When you set the Ear guard function, the maximum volume will be limited at 12.

Operate in stop mode.

1 Keep DISP pressed for about 3 seconds.

“CLOCKSET” is displayed.

2 Press MODE twice.

“EARG OFF” is displayed.

3 Press ENTER.

“EARG ON” is displayed and the Ear guard function is set.

“ Ear GRD! ” is displayed when setting the volume over the level of 12.

4 Press ■.

To cancel the Ear guard function

Display “EARG OFF” in step 3.

AUFNAHME

Deutsch

Mikrofonaufnahme → **D**

Stellen Sie INPUT SELECT an der Seite des Geräts auf MIC HIGH oder MIC LOW. Zur Steigerung der Mikrofonempfindlichkeit stellen Sie den Schalter auf HIGH. Zur Senkung der Mikrofonempfindlichkeit stellen Sie den Schalter auf LOW.

Schließen Sie ein optionales Mikrofon an und richten es auf die Tonquelle aus.

Ⓐ Optionales Mikrofon Aiwa CM-TS22 etc.

ENREGISTREMENT

Français

Enregistrement avec un microphone

→ **D**

Mettez INPUT SELECT sur le côté de l'appareil sur MIC HIGH ou MIC LOW.

Réglez à HIGH pour augmenter la sensibilité du microphone.

Réglez à LOW pour réduire la sensibilité du microphone.

Raccordez un microphone en option et orientez-le vers la source sonore.

Ⓐ Microphone en option Aiwa CM-TS22 etc.

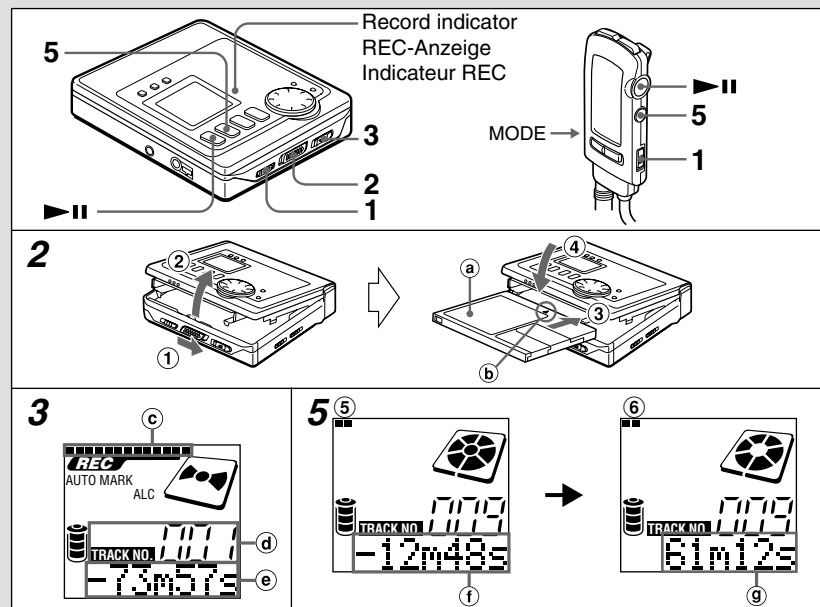

RECORDING

English

Basic operation

- 1 Release HOLD.
- 2 Insert a recordable disc with the label side (a) up and in the direction of the arrow (b).
- 3 Slide REC/EDIT while pressing the red button.
The REC indicator lights and recording starts.
 (c) Recording sound level
 (d) Current track number
 (e) Remaining time of the disc
 Holding REC/EDIT for 2 seconds after sliding activates the recording pause mode.
 Press ►|| to start recording.
 When operating with the remote control, press ►|| while pressing MODE.
 Press ►|| again to start recording.
- 4 Start playback of the connected unit.

5 Press ■ to stop recording.

The data concerning the contents of the recording are registered. → (5)
 After the TOC (Table Of Contents) data is registered, the display changes and power is automatically turned off. → (6)
 (f) Remaining time of the disc
 (g) Total recording time

To pause recording

Press ►|| during recording. To resume, press it again.

To remove the disc

Make sure that the power is turned off after registering the TOC data in step 5, then open the disc holder.
 You cannot open the disc holder during recording or registering the TOC data.

BEARBEITEN

Deutsch

Löschen von Spuren

Sie können eine oder alle Spuren auf einer Disc löschen.

- 1 Spielen Sie die zu löschen gewünschte Spur ab.
Zum Löschen aller Spuren können Sie eine beliebige Spur abspielen.
- 2 Schieben Sie REC/EDIT, während der rote Knopf gedrückt gehalten wird.
- 3 Zum Löschen nur einer Spur drücken Sie MODE wiederholt, bis „ERASE“ erscheint. → (1)
Zum Löschen aller Spuren auf der Disc drücken Sie MODE wiederholt, bis „ALLERASE“ erscheint. → (2)
- 4 Drücken Sie ENTER.
„ERS OK?“ erscheint.
Stellen Sie sicher, daß wirklich gelöscht werden soll.
Zum Abbrechen drücken Sie ►|| oder ■.
- 5 Drücken Sie ENTER erneut.

Wenn Sie „ERASE“ gewählt haben, wird die gewählte Spur gelöscht, und alle nachfolgenden Spurnummern werden um eins nach unten verschoben.
 Wenn Sie „ALLERASE“ gewählt haben, werden alle Spuren auf der Disc gelöscht.

EDITION

Français

Effacement de pistes

Vous pouvez effacer une ou toutes les pistes d'un disque.

- 1 Lisez la piste à effacer.
Lisez une piste quelconque pour effacer toutes les pistes.
- 2 Faites glisser REC/EDIT en appuyant sur le bouton rouge.
- 3 Pour effacer une seule piste, appuyez plusieurs fois sur MODE jusqu'à ce que "ERASE" s'affiche. → (1)
Pour effacer toutes les pistes d'un disque, appuyez plusieurs fois sur MODE jusqu'à ce que "ALLERASE" s'affiche. → (2)
- 4 Appuyez sur ENTER.
"ERS OK?" s'affiche.
Vérifiez que l'effacement ne pose pas de problème.
Pour annuler, appuyez sur ►|| ou ■.
- 5 Appuyez à nouveau sur ENTER.
Si vous avez sélectionné "ERASE", la piste sélectionnée est effacée et le numéro de toutes les pistes suivantes est diminué d'une unité.
Si vous avez sélectionné "ALLERASE", toutes les pistes du disque sont effacées.

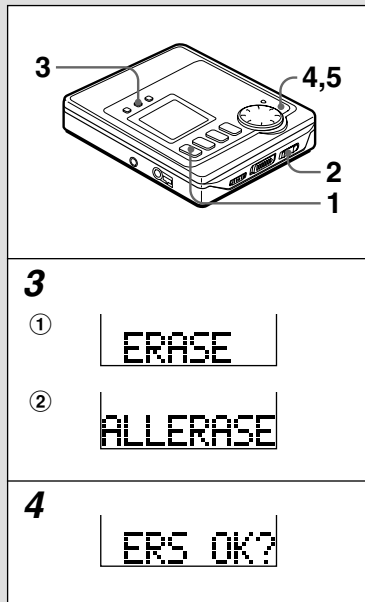

EDITING

English

Erasing tracks

You can erase one track or all tracks on a disc.

1 Play a track to be erased.

When erasing all tracks, you can play any track.

2 Slide REC/EDIT while pressing the red button.

3 To erase only one track, press MODE repeatedly until "ERASE" is displayed. → ①

To erase all the tracks on the disc, press MODE repeatedly until "ALLERASE" is displayed. → ②

4 Press ENTER.

"ERS OK?" is displayed.

Make sure to check that it is all right to erase.

To cancel, press ►|| or ■.

5 Press ENTER again.

When you selected "ERASE", the selected track is erased and all the succeeding track numbers move down by one.

When you selected "ALLERASE", all tracks on the disc are erased.

AUFNAHME

Deutsch

Grundlegende Bedienung

1 Lassen Sie HOLD los.

2 Setzen Sie eine beispielbare Disc mit der Beschriftungsseite (a) nach oben weisend in Pfeilrichtung (b) ein.

3 Schieben Sie REC/EDIT, während die rote Taste gedrückt gehalten wird.

Die REC-Anzeige leuchtet, und die Aufnahme beginnt.

Ⓒ Aufnahmeton-Pegel

Ⓓ Aktuelle Spurnummer

Ⓔ Restliche Spielzeit der Disc

Wenn REC/EDIT 2 Sekunden nach dem Schieben gedrückt gehalten wird, wird der Aufnahmepausebetrieb aktiviert.

Drücken Sie ►|| zum Starten der Aufnahme.

Beim Betrieb mit Fernbedienung,

drücken Sie ►|| während MODE gedrückt gehalten wird.

Drücken Sie ►|| erneut zum Starten der Aufnahme.

4 Starten Sie die Wiedergabe auf dem angeschlossenen Gerät.

5 Drücken Sie ■ zum Stoppen der Aufnahme.

Die Daten betreffend die Aufnahmeinhalte werden registriert. → ⑤

Nachdem die TOC-Daten (Inhaltsverzeichnis) registriert sind, schaltet das Display um, und das Gerät schaltet automatisch aus. → ⑥

Ⓕ Restzeit der Disc

Ⓖ Gesamte Aufnahmezeit

Zum Pausieren der Aufnahme

Drücken Sie ►|| während der Aufnahme. Zum Fortsetzen drücken Sie die Taste erneut.

Zum Entfernen der Disc

Stellen Sie sicher, daß das Gerät nach dem Registrieren der TOC-Daten in Schritt 5 ausgeschaltet wird, und öffnen Sie dann den Disc-Halter.

Sie können den Disc-Halter nicht bei der Aufnahme oder beim Registrieren der TOC-Daten öffnen.

ENREGISTREMENT

Français

Opérations de base

1 Libérez HOLD.

2 Insérez un disque enregistrable, le côté portant l'étiquette (a) vers le haut, dans le sens de la flèche (b).

3 Faites glisser REC/EDIT en pressant le bouton rouge.

L'indicateur REC s'allume et l'enregistrement démarre.

Ⓒ Niveau sonore d'enregistrement

Ⓓ Numéro de la piste présente

Ⓔ Temps d'enregistrement restant du disque

Maintenir REC/EDIT pressé pendant 2 secondes après le glissement active le mode pause d'enregistrement.

Appuyez sur ►|| pour démarrer l'enregistrement.

Si vous utilisez la télécommande, appuyez sur ►|| tout en pressant MODE.

Appuyez à nouveau sur ►|| pour démarrer l'enregistrement.

4 La lecture démarre sur l'appareil raccordé.

5 Appuyez sur ■ pour arrêter l'enregistrement.

Les données concernant le contenu de l'enregistrement sont consignées. → ⑤
Après la consignation des données TOC (Table des matières), l'affichage change et l'appareil se met automatiquement hors tension. → ⑥

Ⓕ Temps d'enregistrement restant du disque

Ⓖ Temps total d'enregistrement

Pour faire une pause d'enregistrement

Appuyez sur ►|| pendant l'enregistrement. Une seconde pression permettra de reprendre l'enregistrement.

Pour retirer le disque

Vérifiez que l'appareil est hors tension après la consignation des données TOC à l'étape 5, puis ouvrez le logement du disque.

L'ouverture du logement du disque est impossible pendant l'enregistrement ou la consignation des données TOC.

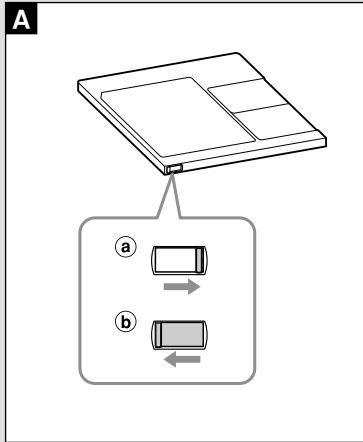
**A**

26

RECORDING**English****Note**

- You cannot record on the disc for playback only.
- Do not remove the batteries or disconnect the AC adaptor while the unit is registering the TOC data. The data will not be registered correctly and the disc cannot be played back.

About the recording level

The recording level is adjusted automatically.

You can adjust the recording level during analog recording and microphone recording.

To record the sound source better, adjust the recording level referring to page 28.

To monitor the sound source in recording

Connect the supplied headphones. Adjusting the volume does not affect the recorded sound.

To record on a previously recorded disc

If there is an unrecorded section left on the disc, the new recording automatically starts from where the previous recording finished. If there is not enough unrecorded section left, or you want to record after erasing previous recordings, erase the recording referring to page 60.

To prevent the accidental erasure of recorded material → A

Slide the record-protect tab as illustrated. Slide the tab so that it is completely locked.

To protect the recorded contents → a

To record → b

If recording or editing is attempted when the tab is set to the protect position, "PROTECT" appears and the operations are deactivated.

BEARBEITEN**Deutsch****Ändern der Reihenfolge von Spuren**

Sie können die Reihenfolge von Spuren nach einer Aufnahme ändern.

Bedienung bei Aufnahme oder im Wiedergabepause-Betrieb.**1 Spielen Sie die zu bewegende gewünschte Spur ab.**

Beispiel: Zum Bewegen der 3. Spur spielen Sie die 3. Spur ab.

2 Schieben Sie REC/EDIT, während der rote Knopf gedrückt gehalten wird.**3 Drücken Sie MODE wiederholt, bis „RENUMBER“ erscheint.**

Das Display schaltet auf „MOVE“ um.

4 Drehen Sie MULTI JOG, um die gewünschte Spurnummer a zu wählen, zu der die Spur bewegt werden soll.

Die Bedienung ist mit ◀◀ und ▶▶ möglich.

5 Drücken Sie ENTER.

Die Spurreihenfolge ist damit geändert.

6 Drücken Sie ■.

Die Daten über die Inhalte des Bearbeitungsvorgangs werden registriert, und die Anzeige verschwindet.

Abbrechen der Bearbeitung

Drücken Sie ▶|| oder ■.

**EDITION****Français****Modification de l'ordre des pistes**

Vous pouvez modifier l'ordre des pistes après la fin d'un enregistrement.

Opérez en mode de lecture ou pause de lecture.**1 Lisez la piste à déplacer.**

Exemple: Pour déplacer la piste 3, lisez la piste 3.

2 Faites glisser REC/EDIT en pressant le bouton rouge.**3 Appuyez plusieurs fois sur MODE jusqu'à ce que "RENUMBER" s'affiche.**

L'affichage passe à "MOVE".

4 Tournez MULTI JOG pour sélectionner le numéro de piste a auquel vous souhaitez déplacer la piste.

Vous pouvez opérer avec ◀◀ et ▶▶.

5 Appuyez sur ENTER.

L'ordre des pistes est modifié.

6 Appuyez sur ■.

Les données concernant le processus d'édition sont consignées et l'affichage disparaît.

Pour annuler l'édition

Appuyez sur ▶|| ou ■.

59

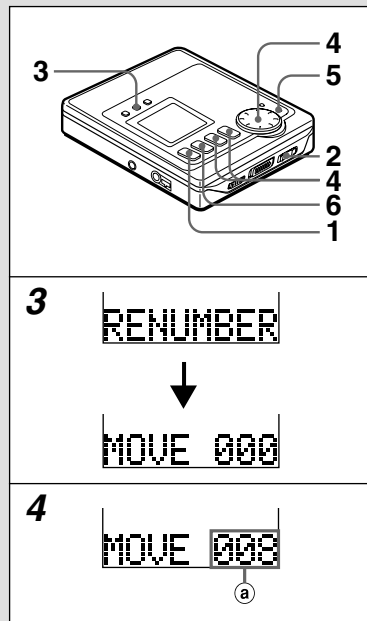

EDITING

English

Changing the order of the tracks

You can change the order of tracks after completing a recording.

Operate during playback or in playback pause mode.

1 Play the track that you want to move.

Example: To move the 3rd track, play the 3rd track.

2 Slide REC/EDIT while pressing the red button.

3 Press MODE repeatedly until "RENUMBER" is displayed.

The display changes to "MOVE".

4 Turn MULTI JOG to select the desired track number (a) to move the track to. You can operate with ◀◀ and ▶▶.

5 Press ENTER.

The order of the track is changed.

6 Press ■.

The data concerning the contents of the editing process are registered and the display disappears.

To cancel editing

Press ▶|| or ■.

AUFNAHME

Deutsch

Hinweise

- Sie können auf einer reinen Wiedergabedisc nicht aufnehmen.
- Nicht die Batterien entfernen oder das Netzteil abtrennen, während das Gerät die TOC-Daten registriert. Die Daten werden nicht richtig registriert, und die Disc kann nicht abgespielt werden.

Über den Aufnahmepegel

Der Aufnahmepegel wird automatisch eingestellt.

Der Aufnahmepegel kann während der Analogaufnahme und Mikrofonaufnahme eingestellt werden.

Zur besseren Tonaufnahme stellen Sie den Aufnahmepegel ein, wie auf Seite 29 beschrieben.

Mithören des Aufnahmetons

Schließen Sie die mitgelieferten Kopfhörer an. Durch Ändern der Lautstärkeinstellung wird der Aufnahmeton nicht beeinflusst.

Zur Aufzeichnung einer vorher bespielten Disc

Wenn sich auf der Disc eine unbespielte Stelle befindet, startet die neue Aufnahme automatisch an der Stelle, wo die vorherige Aufnahme endet. Wenn der freie Aufnahmeplatz nicht ausreicht oder wenn nach dem Löschen von vorherigen Aufnahmen aufgenommen werden soll, löschen Sie die Aufnahme wie auf Seite 61 beschrieben.

Verhindern versehentlichen Löschens → A

Schieben Sie den Löschschieber wie in der Abbildung gezeigt.

Schieben Sie den Löschschieber so, daß er vollständig eingerastet ist.

Zum Schützen der Aufnahmeinhalte → a

Zum Aufnehmen → b

Wenn Aufnahmen oder Bearbeiten versucht wird, wenn der Schieber in Löschschieberstellung steht, erscheint die Meldung „PROTECT“, und der Aufnahmevorgang ist unmöglich.

ENREGISTREMENT

Français

Remarques

- L'enregistrement sur un disque prévu pour la lecture seulement est impossible.
- Ne retirez pas la batterie/les piles et ne déconnectez pas l'adaptateur secteur pendant la consignation des données TOC. Les données seront mal consignées et la lecture du disque sera impossible.

Niveau d'enregistrement

Le niveau d'enregistrement se règle automatiquement.

Vous pouvez ajuster le niveau d'enregistrement pendant l'enregistrement analogique et l'enregistrement avec un microphone.

Pour mieux enregistrer la source sonore, ajustez le niveau d'enregistrement en vous référant à la page 29.

Pour surveiller la source sonore en cours d'enregistrement

Raccordez les écouteurs fournis.

L'ajustement du volume des écouteurs n'affecte pas le son enregistré.

Pour enregistrer sur un disque précédemment enregistré

S'il reste une section non enregistrée sur le disque, le nouvel enregistrement démarre automatiquement à partir de l'endroit où l'enregistrement précédent s'est terminé. Si la section non-enregistrée est trop réduite, ou si vous souhaitez enregistrer après effacement d'enregistrements précédents, effacez l'enregistrement en vous référant à la page 61.

Pour éviter l'effacement accidentel de matériaux enregistrés → A

Faites glisser le taquet de protection contre l'enregistrement comme indiqué de sorte qu'il soit complètement bloqué.

Pour protéger les matériaux enregistrés → a

Pour enregistrer → b

Si vous essayez d'enregistrer ou d'éditer alors que le taquet est en position de protection, "PROTECT" apparaît et les opérations sont annulées.



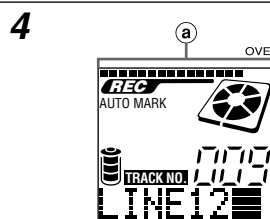
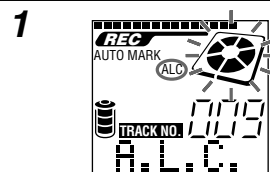
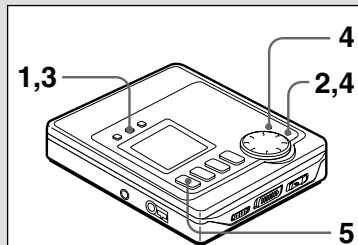

RECORDING

English

Adjusting the recording level

- Start playback of the connected unit or connect the microphone.

Operate in the recording pause mode.

1 Press MODE repeatedly until "A.L.C." is displayed.

A.L.C. : Automatic Level control

2 Press ENTER.

"MANUAL" is displayed.

3 Press MODE three times.

4 Press + or - referring to the level meter in the display to adjust the recording level .

Set the recording level (a) as high as possible but not reaching the OVER indication.

5 Press ►|| to start recording.

To adjust the recording level during recording

Press + or - during recording in the same way as step 4.

To resume automatic level control

Press MODE while in recording pause mode to display "MANUAL", then press ENTER to display "A.L.C.".

BEARBEITEN

Deutsch

Teilen einer Spur

Sie können eine Spur in 2 Teile teilen, indem Sie eine Indexmarkierung registrieren.

1 Drücken Sie ►|| bei der Wiedergabe an der Stelle, wo die Teilung vorgenommen werden soll.

Die Wiedergabe wird auf Pause geschaltet.

2 Schieben Sie REC/EDIT, während der rote Knopf gedrückt gehalten wird.

3 Drücken Sie MODE wiederholt, bis „DIVIDE“ erscheint.

4 Drücken Sie ENTER.

Ein 3 Sekunden langes Segment wird wiederholt abgespielt, um den Teilpunkt zu bestätigen.

5 Stellen Sie diesen Punkt mit den Tasten ◀◀/▶▶ oder mit MULTI JOG nach, entsprechend dem Wiedergabeton.

6 Drücken Sie ENTER.

Die Indexmarkierung wird registriert, und die Spurnummer wird um Eins verschoben.

7 Drücken Sie ■.

Die Daten über die Inhalte des Bearbeitungsvorgangs werden registriert, und die Anzeige verschwindet.

Abbrechen der Eingabe

Drücken Sie ►|| oder ■.

Hinweis

Ein Titel kann nicht in den folgenden Fällen geteilt werden:

- Wenn die Disc bereits 254 Spuren enthält
- Wenn die vergangene Spielzeit als 00m00s angegeben wird.

EDITION

Français

Division d'une piste

Vous pouvez diviser une piste en deux parties en consignnant une marque index.

1 Appuyez sur ►|| pendant la lecture au point où la division doit se faire.

L'appareil passe en pause de lecture.

2 Faites glisser REC/EDIT en appuyant sur le bouton rouge.

3 Appuyez plusieurs fois sur MODE jusqu'à ce que "DIVIDE" s'affiche.

4 Appuyez sur ENTER.

Un segment de 3 secondes est joué de manière répétée pour confirmer le point de division.

5 Ajustez ce point avec ◀◀/▶▶ ou MULTI JOG en contrôlant le son lu.

6 Appuyez sur ENTER.

La marque index est consignée et le numéro de piste augmente d'une unité.

7 Appuyez sur ■.

Les données concernant le processus d'édition sont consignées et l'affichage disparaît.

Pour annuler une entrée

Appuyez sur ►|| ou ■.

Remarque

Une piste ne peut pas être divisée dans les cas suivants:

- quand le disque contient déjà 254 pistes.
- quand le temps écoulé est affiché sous la forme 00m00s.



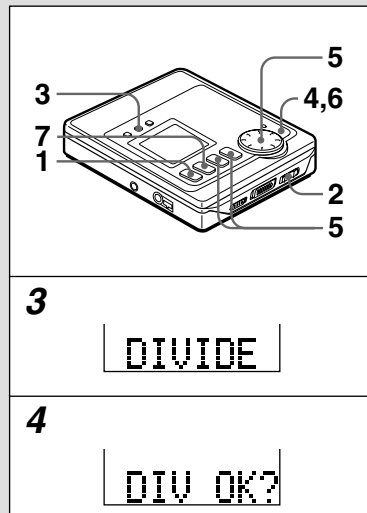

EDITING

English

Dividing a track

You can divide a track into 2 parts by registering an index mark.

- 1 Press **▶||** during playback at the point to be divided. Playback is paused.
- 2 Slide **REC/EDIT** while pressing the red button.
- 3 Press **MODE** repeatedly until "DIVIDE" is displayed.
- 4 Press **ENTER**.
A 3-second segment is played repeatedly to confirm the point to be divided.
- 5 Adjust this point with **◀◀/▶▶** or **MULTI JOG** referring to the playing sound.
- 6 Press **ENTER**.
The index mark is registered and the track number advances by one.
- 7 Press **■**.

The data concerning the contents of the editing process are registered and the display disappears.

To cancel entering

Press **▶||** or **■**.

Note

A track cannot be divided in the following cases:

- when the disc already contains 254 tracks
- when elapsed time is displayed as 00m00s

AUFNAHME

Deutsch

Einstellen des Aufnahmepegels

- Starten Sie die Wiedergabe auf dem angeschlossenen Gerät oder schließen Sie das Mikrofon an.

Bedienung im Pausenbetrieb.

- 1 Drücken Sie **MODE** wiederholt, bis „A.L.C.“ erscheint.
A.L.C.: Automatische Pegelregelung
- 2 Drücken Sie **ENTER**.
„MANUAL“ erscheint.
- 3 Drücken Sie **MODE** dreimal.
- 4 Drücken Sie **+** oder **-** entsprechend der Pegelanzeige im Display zur Einstellung des Aufnahmepegels.
Stellen Sie den Aufnahmepegel so hoch wie möglich ein, aber nicht so hoch, daß die Anzeige OVER überschritten wird.
- 5 Drücken Sie **▶||** zum Starten der Aufnahme.

Einstellung des Aufnahmepegels bei der Aufnahme

Drücken Sie **+** oder **-** während der Aufnahme auf gleiche Weise wie in Schritt 4.

Fortsetzen der automatischen Pegelregelung

Drücken Sie **MODE** im Aufnahmepausebetrieb zur Anzeige von „MANUAL“, und drücken Sie dann **ENTER** zur Anzeige von „A.L.C.“.

ENREGISTREMENT

Français

Ajustement du niveau d'enregistrement

- Démarrez la lecture sur l'appareil raccordé ou raccordez un microphone.

Opérez en mode pause d'enregistrement.

- 1 Appuyez plusieurs fois sur **MODE** jusqu'à l'affichage de "A.L.C.".
A.L.C.: Abréviation de "Automatic Level control"
- 2 Appuyez sur **ENTER**.
"MANUAL" s'affiche.
- 3 Appuyez trois fois sur **MODE**.
- 4 Appuyez sur **+** ou **-** en consultant l'indicateur de niveau de l'afficheur pour ajuster le niveau d'enregistrement. Réglez le niveau d'enregistrement le plus haut possible, mais sans faire apparaître l'indication OVER.
- 5 Appuyez sur **▶||** pour démarrer l'enregistrement.

Pour ajuster le niveau d'enregistrement pendant l'enregistrement

Appuyez sur **+** ou **-** pendant l'enregistrement, comme à l'étape 4.

Pour revenir au contrôle automatique du niveau

Appuyez sur **MODE** en mode pause d'enregistrement pour afficher "MANUAL", puis sur **ENTER** pour afficher "A.L.C.“.

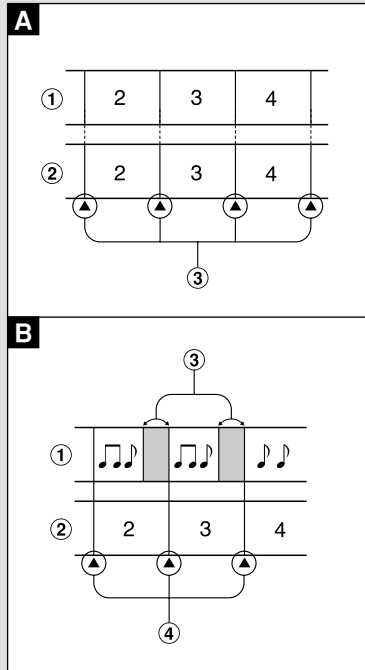

USABLE FUNCTIONS FOR RECORDING English

Registering the index mark

- To search for a desired passage quickly, you can register up to 254 index marks.
- This unit has three functions for registering the index marks.

Auto marker function

“AUTO MARK” appears in the display and index mark information is registered automatically as follows.

During digital recording from a CD or MD → A

The index mark information recorded on the CD or MD is copied as it is.

- ① CD or MD
- ② Recording (MD)
- ③ Index marks

During analog recording or microphone recording → B

If there is an unrecorded section lasting longer than 3 seconds, an index mark will be registered automatically when a signal is input next time.

- ① Input sound
- ② Recording (MD)
- ③ While there is no sound
- ④ Index marks

Time marker function

“TIME MARK” appears in the display and index mark information is registered every 5 minutes.

BEARBEITEN Deutsch

Kombinieren von zwei Spuren

Sie können zwei Spuren kombinieren, indem Sie die Indexmarkierung zwischen den Spuren löschen.

Beispiel: Die 2. und die 3. Spur können kombiniert werden, indem die Indexmarkierung am Anfang der 3. Spur gelöscht wird.

Bedienung bei Wiedergabe oder im Wiedergabepausebetrieb.

1 Spielen Sie die zweite Hälfte der beiden Spuren, die kombiniert werden sollen.

Beispiel: Zum Kombinieren der 2. Spur und der 3. Spur spielen Sie die 3. Spur ab.

2 Schieben Sie REC/EDIT, während der rote Knopf gedrückt gehalten wird.

3 Drücken Sie MODE wiederholt, bis „COMBINE“ erscheint.

4 Drücken Sie ENTER.

Die Indexmarkierung der gewählten Spur wird gelöscht. Gleichzeitig bewegen sich alle nachfolgenden Spurnummern um eins nach unten.

5 Drücken Sie ■.

Die Daten über die Inhalte des Bearbeitungsvorgangs werden registriert, und die Anzeige verschwindet.

Abbrechen der Eingabe

Drücken Sie ►|| oder ■.

Wenn Spuren betitelt sind

- Wenn beide Spuren betitelt sind, verbleibt der Titel der Spur mit der niedrigeren Nummer.
- Wenn nur eine Spur betitelt ist, verbleibt dieser Titel.

Hinweis

Sie können nicht eine in Mono und eine in Stereo aufgenommene Spur kombinieren.

EDITION Français

Combinaison de deux pistes

Vous pouvez combiner deux pistes en effaçant la marque index entre elles.

Exemple: Les pistes 2 et 3 peuvent être combinées en effaçant la marque index au début de la piste 3.

Opérez en mode de lecture ou pause de lecture.

1 Lisez la seconde des deux pistes à combiner.

Exemple: Lisez la piste 3 pour combiner les pistes 2 et 3.

2 Faites glisser REC/EDIT en pressant le bouton rouge.

3 Appuyez plusieurs fois sur MODE jusqu'à ce que "COMBINE" s'affiche.

4 Appuyez sur ENTER.

La marque index de la piste sélectionnée est supprimée. Simultanément, toutes les pistes suivantes sont avancées d'une unité.

5 Appuyez sur ■.

Les données concernant le processus d'édition sont consignées et l'affichage disparaît.

Pour annuler une entrée

Appuyez sur ►|| ou ■.

Si les pistes ont un titre

- Si les deux pistes ont un titre, le titre de la piste de plus petit numéro est maintenu.
- Si une seule des deux pistes a un titre, ce titre est maintenu.

Remarque

Il est impossible de combiner une piste enregistrée en monaural et une piste enregistrée en stéréo.



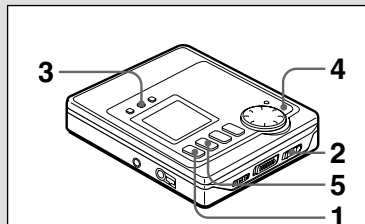

3

COMBINE

EDITING

English

Combining two tracks

You can combine two tracks by erasing the index mark in between.

Example: The 2nd track and the 3rd track can be combined by erasing the index mark at the beginning of the 3rd track.

Operate during playback or in playback pause mode.

1 Play the latter track of the two tracks that you want to combine.

Example: To combine the 2nd track and 3rd track, play the 3rd track.

2 Slide REC/EDIT while pressing the red button.

3 Press MODE repeatedly until "COMBINE" is displayed.

4 Press ENTER.

The index mark of the selected track is erased. At the same time, all the succeeding track numbers move down by one.

5 Press ■.

The data concerning the contents of the editing process are registered and the display disappears.

To cancel entering

Press ►|| or ■.

If the tracks are titled

- When both tracks are titled, the title of the lower numbered track remains.
- When only one track is titled on the tracks to be combined, this title remains.

Note

You cannot combine a track recorded in monaural and a track recorded in stereo.



EINSETZBARE FUNKTIONEN ZUR AUFNAHME

Deutsch

Registrieren der Indexmarkierung

- Zum schnellen Aufsuchen der gewünschten Passage können Sie bis zu 254 Indexmarkierungen registrieren.
- Dieses Gerät hat drei Funktionen zur Registrierung der Indexmarkierungen.

Auto-Markierung-Funktion

„AUTO MARK“ erscheint im Display, und die Indexmarkierung-Information wird automatisch registriert, wie folgt.

Bei der Digitalaufnahme von CD oder MD → A

Die auf der CD oder MD vorhandene Indexmarkierung-Information wird kopiert.

- ① CD oder MD
- ② Aufnahme (MD)
- ③ Indexmarkierungen

Während Analogaufnahme oder Mikrofonaufnahme → B

Wenn eine unbespielte Stelle von mehr als 3 Sekunden Länge vorhanden ist, wird automatisch eine Indexmarkierung registriert, wenn das nächste Mal ein Signal eingegeben wird.

- ① Eingangston
- ② Aufnahme (MD)
- ③ Wenn kein Ton vorhanden ist
- ④ Indexmarkierungen

Zeitmarkierungsfunktion

„TIME MARK“ erscheint im Display, und die Indexmarkierungsfunktion wird alle 5 Minuten registriert.



FONCTIONS UTILISABLES POUR L'ENREGISTREMENT

Français

Consignation de marques index

- Vous pouvez consigner jusqu'à 254 marques index pour faciliter la recherche d'un passage souhaité.
- Cet appareil a trois fonctions de consignation des marques index.

Fonction marqueur automatique

„AUTO MARK“ s'affiche et l'information marque index est automatiquement enregistrée comme suit.

Pendant l'enregistrement numérique d'un CD ou MD → A

L'information marque index enregistrée sur le CD ou MD est copiée telle quelle.

- ① CD ou MD
- ② Enregistrement (MD)
- ③ Marques index

Pendant l'enregistrement analogique ou l'enregistrement avec un microphone → B

En cas de section non-enregistrée de plus de 3 secondes, une marque index sera automatiquement consignée à l'entrée de signal suivante.

- ① Son entré
- ② Enregistrement (MD)
- ③ S'il n'y a pas de son
- ④ Marques index

Fonction marqueur temporel

„TIME MARK“ s'affiche et l'information de marque index est consignée toutes les 5 minutes.

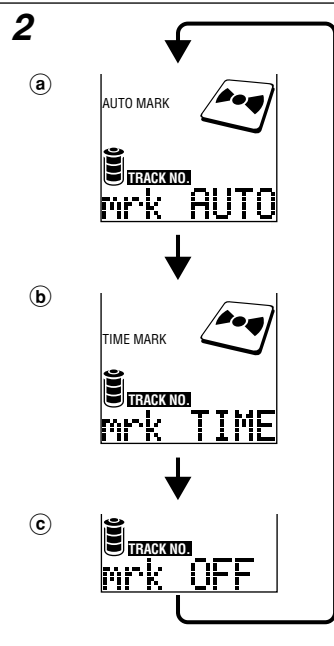
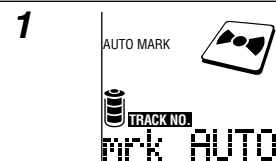
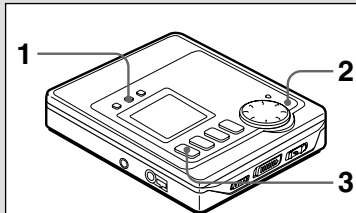

USABLE FUNCTIONS FOR RECORDING

English

Manual marker function

You can register an index mark by pressing ►► during recording even if the Marker function is set to OFF. This function is activated when the Auto marker or Time marker function is set.

Note

- The index mark may not be registered correctly even if the Auto marker function is set.
- You cannot register index marks without registering the track number.
- You cannot register any index mark on a disc with 254 tracks already recorded.

Selecting a marker function

Operate while in recording pause mode.

- 1 Press **MODE** repeatedly until "mrk AUTO" is displayed.
- 2 Press **ENTER** repeatedly to select a marker function.
 - (a) Auto marker function
 - (b) Time marker function
 - (c) Marker function off
- 3 Press ►► to start recording.

Note

- Selected marker function is retained after the power is turned off.
- The unit is factory-preset to Auto marker function.

BEARBEITEN

Deutsch

Hinweis

Wenn beim Schneiden die Aufnahme gestoppt wird oder die Wiedergabe des nächsten Titels beginnt, werden die bereits eingegebenen Zeichen automatisch gespeichert.

Abbrechen der Eingabe

Drücken Sie ►►.

Ändern eines Zeichens

Drücken Sie ◀◀ oder ►► wiederholt, bis das zu ändernde Zeichen blinkt. Dann geben Sie das betreffende Zeichen erneut ein.

Löschen des Zeichens

Drücken Sie ◀◀ oder ►► wiederholt, bis das zu löschende Zeichen blinkt. Wenn das Zeichen blinkt, drücken Sie DISP/INS, und danach ◀◀.

Einfügen einer Leerstelle zwischen Zeichen

Drücken Sie ◀◀ oder ►► wiederholt, bis das Zeichen rechts neben der Stelle, wo die Leerstelle eingefügt werden soll, blinkt. Drücken Sie DISP/INS und anschließend ►►.

Hinweis

- Bei der Bedienung im Zufallswiedergabebetrieb, Wiederhol- oder Programmwiedergabebetrieb schaltet der Wiedergabemodus auf Normalwiedergabe zurück.

Hinweis zum Bearbeiten

Stellen Sie immer sicher, daß ■ gedrückt wird, nachdem das Display ausgeschaltet ist. Wenn das Netzteil abgetrennt ist oder die Batterien herausgenommen werden, bevor das Display erlischt, sind die Daten nicht korrekt registriert worden.

EDITION

Français

Remarque

Lorsque l'enregistrement est arrêté ou que la lecture passe à la plage suivante pendant le montage, les caractères déjà entrés sont mémorisés automatiquement.

Pour annuler l'entrée

Appuyez sur ►►.

Pour modifier un caractère

Appuyez sur ◀◀ ou ►► jusqu'à ce que le caractère à modifier clignote. Puis, entrez le caractère souhaité.

Pour supprimer un caractère

Appuyez plusieurs fois sur ◀◀ ou ►► jusqu'à ce que la caractère à supprimer clignote. Pendant le clignotement, appuyez sur DISP/INS, puis sur ◀◀.

Pour insérer un espace entre deux caractères

Appuyez plusieurs fois sur ◀◀ ou ►► jusqu'à ce que le caractère de droite où l'espace doit être ajouté clignote. Appuyez sur DISP/INS, puis sur ►►.

Remarque

- Quand vous opérez en mode lecture aléatoire, répétée ou programmée, le mode de lecture revient à la lecture normale.

Remarque sur l'édition

N'oubliez pas de presser ■ après l'opération pour désactiver l'afficheur. Si l'adaptateur secteur est déconnecté ou si la batterie ou les piles sont retirées avant l'extinction de l'afficheur, les données ne sont pas consignées correctement.



EDITING

English

Note

When recording is stopped or playback moves on to the next track while editing, the characters already entered are memorized automatically.

To cancel entering

Press ►||.

To change a character

Press ◀◀ or ▶▶ repeatedly until the character to be changed flashes. Then enter the desired character again.

To delete the character

Press ◀◀ or ▶▶ repeatedly until the character to be deleted flashes. When the character is flashing, press DISP/INS, then press ◀◀.

To insert a space between the characters

Press ◀◀ or ▶▶ repeatedly until the character to the right of where the space is to be added flashes. Press DISP/INS, then press ▶▶.

Note

- When you operate during random, repeat or programmed play, the play mode changes to normal play.

Note on editing

Be sure to press ■ after operation to turn off the display.
If the AC adaptor is disconnected or the battery is removed before the display goes out, the data is not registered correctly.

EINSETZBARE FUNKTIONEN ZUR AUFNAHME

Deutsch

Manuelle Indexsignalfunktion

Sie können eine Indexmarkierung registrieren, indem Sie ►▶ bei der Aufnahme drücken, auch wenn die Markierungsfunktion auf OFF gestellt ist. Diese Funktion wird aktiviert, wenn die Funktion Auto Marker oder Time Marker eingestellt ist.

Hinweise

- Die Indexmarkierung kann nicht richtig registriert werden, auch wenn die Auto-Marker-Funktion eingestellt ist.
- Sie können nicht Indexmarkierungen ohne Registrierung der Spurnummer registrieren.
- Sie können keine Indexmarkierungen auf einer Disc registrieren, auf der bereits 254 Spuren registriert wurden.

Wählen einer Markierungsfunktion

Betreiben Sie das Gerät im Pausenmodus.

- 1 Drücken Sie MODE wiederholt, bis „mrk AUTO“ erscheint.
- 2 Drücken Sie ENTER wiederholt, um eine Markierungsfunktion zu wählen.
 - a) Auto-Markierungsfunktion
 - b) Zeit-Markierungsfunktion
 - c) Markierungsfunktion aus
- 3 Drücken Sie ►|| zum Starten der Aufnahme.

Hinweise

- Die gewählte Markierungsfunktion wird auch nach dem Ausschalten bewahrt.
- Die Auto-Auto-Markierungsfunktion wird beim Kauf des Geräts gewählt.

FONCTIONS UTILISABLES POUR L'ENREGISTREMENT

Français

Fonction de repérage manuel

Vous pouvez consigner une marque index en appuyant sur ►▶ pendant l'enregistrement même si la fonction marqueur est désactivée (OFF). Cette fonction s'active au réglage de la fonction marqueur automatique ou marqueur temporel.

Remarques

- La marque index peut ne pas être consignée correctement même si la fonction marqueur automatique est activée.
- Les marques index ne peuvent pas être consignées si le numéro de piste n'est pas consigné.
- Aucune marque index ne peut être consignée sur un disque ayant déjà 254 pistes enregistrées.

Sélection d'une fonction marqueur

Opérez en mode pause d'enregistrement.

- 1 Appuyez plusieurs fois sur MODE jusqu'à ce que "mrk AUTO" s'affiche.
- 2 Appuyez plusieurs fois sur ENTER pour sélectionner une fonction marqueur.
 - a) Fonction marqueur automatique
 - b) Fonction marqueur temporel
 - c) Fonction marqueur désactivée
- 3 Appuyez sur ►|| pour démarrer l'enregistrement.

Remarques

- La fonction marqueur sélectionnée est maintenue même après la mise hors tension.
- La fonction marqueur automatique est sélectionnée à l'appareil.

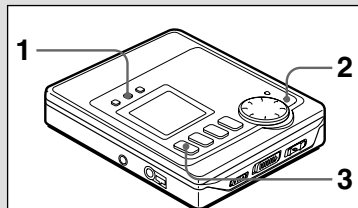

USABLE FUNCTIONS FOR RECORDING

English

Extended recording (Monaural recording)

The available time printed on the disc can be doubled when the sound is recorded in monaural.

Operate while in recording pause mode.

- 1 Press **MODE** repeatedly until "STEREO" is displayed.
- 2 Press **ENTER**. "MONO" is displayed.
- 3 Press **▶||** to start recording.

To resume stereo recording

Display "MONO" in step 1 and display "STEREO" in step 2.

Note

- Every time you change the recording mode, the track number advances by one.
- Selected recording mode is retained after the power is turned off.
- While recording a stereo sound source in monaural, the sound from the headphones will be heard in stereo.
- A disc recorded in monaural cannot be played back on another MD player which cannot play back a monaural recorded disc.



BEARBEITEN

Deutsch

Registrieren von Disc-Name und Spurtitel

Insgesamt 1.700 Zeichen können auf einer Disc registriert werden.

Betrieb bei Wiedergabe oder im Wiedergabepause-Betrieb.

- 1 **Spielen Sie eine Spur ab, der ein Titel zugewiesen ist.**
Der Name der Disc kann registriert werden, während eine Spur abgespielt wird.
- 2 **Schieben Sie REC/EDIT, während die rote Taste gedrückt gehalten wird.**
- 3 **Zum Registrieren eines Titels einer Spur drücken Sie MODE wiederholt, bis „TRCKNAME“ erscheint. → ①**
Zum Registrieren des Namens einer Disc drücken Sie MODE, um „DISCNAME“ erscheinen zu lassen. → ②
- 4 **Drücken Sie SHIFT wiederholt, um die Art des Zeichens zu wählen.**
A: Großbuchstabe
a: Kleinbuchstabe
!: Zahlen/Symbole
- 5 **Drehen Sie MULTI JOG, um ein gewünschtes Zeichen zu wählen.**
- 6 **Drücken Sie ▶||.**
Das gewählte Zeichen hört zu blinken auf, und die blinkende Stelle bewegt sich nach rechts.
- 7 **Wiederholen Sie Schritt 4 bis 6 zur Eingabe aller Zeichen (bis zu 100 Zeichen).**
- 8 **Drücken Sie ENTER.**
- 9 **Drücken Sie ■.**
Die Daten für die Inhalte des Bearbeitungsvorgangs werden registriert, und die Anzeige verschwindet.

Schneiden während der Aufnahme

Halten Sie während der Aufnahme oder im Aufnahmepausemodus die rote Taste gedrückt, und verschieben Sie REC/EDIT. Gehen Sie dann wie in Schritt 3 bis 8 oben erläutert vor. Stoppen Sie mit ■ die Aufnahme. Beim Schneiden während einer analogen Aufnahme können mit ▶|| keine Titelnummern übersprungen werden.



EDITION

Français

Consignation du nom de disque et du titre de piste

1.700 caractères maximum peuvent être consignés sur un disque.

Opérez en mode de lecture ou pause de lecture.

- 1 **Lisez une piste à laquelle un titre doit être assigné.**
Le nom de disque peut être consigné pendant la lecture d'une piste.
- 2 **Faites glisser REC/EDIT en appuyant sur le bouton rouge.**
- 3 **Pour consigner le titre d'une piste, appuyez plusieurs fois sur MODE jusqu'à ce que "TRCKNAME" apparaisse. → ①**
Pour consigner le nom d'un disque, appuyez sur MODE pour afficher "DISCNAME". → ②
- 4 **Appuyez plusieurs fois sur SHIFT pour sélectionner le type de caractères.**
A: Majuscules
a: Minuscules
!: Numéro/symbole
- 5 **Tournez MULTI JOG pour sélectionner le caractère souhaité.**
- 6 **Appuyez sur ▶||.**
Le caractère sélectionné s'arrête de clignoter, et le clignotement se déplace vers la droite.
- 7 **Répétez les étapes 4 à 6 pour entrer tous les caractères (100 maximum).**
- 8 **Appuyez sur ENTER.**
- 9 **Appuyez sur ■.**
Les données concernant le processus d'édition sont consignées et l'affichage disparaît.

Montage pendant l'enregistrement

En cours d'enregistrement ou en mode de pause d'enregistrement, faites coulisser REC/EDIT tout en appuyant sur la touche rouge. Ensuite, suivez les étapes 3 à 8 ci-dessus. Appuyez sur ■ pour arrêter l'enregistrement. Pendant le montage au cours d'un enregistrement analogique, ▶|| ne peut pas être utilisé pour sauter des numéros de page.

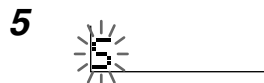
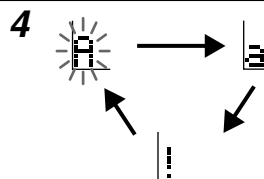
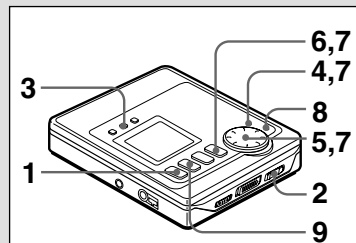

EDITING

English

Registering the disc name and track title

A total of 1700 characters can be registered in one disc.

Operate during playback or in playback pause mode.

- 1 **Play a track to be assigned a title.**
The name of the disc can be registered while any track is in play.
- 2 **Slide REC/EDIT while pressing the red button.**
- 3 **To register a title of a track, press MODE repeatedly until "TRCKNAME" is displayed. → ①**
To register the name of the disc, press MODE to display "DISCNAME". → ②
- 4 **Press SHIFT repeatedly to select the kind of character.**
A: Capital letters
a: Small letters
!: Numbers/Symbols
- 5 **Turn MULTI JOG to select a desired character.**
- 6 **Press ►►.**
The selected character stops flashing, and the flashing moves to the right.
- 7 **Repeat steps 4 to 6 to enter all the characters (up to 100 characters).**
- 8 **Press ENTER.**
- 9 **Press ■.**

Editing during recording

During recording or recording pause mode, slide REC/EDIT while pressing the red button. Then follow step 3 to 8 above.

Press ■ to stop recording. While editing during analog recording, ►► cannot be used to skip track numbers.

EINSETZBARE FUNKTIONEN ZUR AUFNAHME

Deutsch

Verlängerte Aufnahme (Mono-Aufnahme)

Die verfügbare Zeit wie auf der Disc aufgedruckt, kann verdoppelt werden, wenn der Ton in Mono aufgezeichnet wird.

Schalten Sie das Gerät auf Aufnahmepause.

- 1 **Drücken Sie MODE wiederholt, bis „STEREO“ erscheint.**
- 2 **Drücken Sie ENTER.**
„MONO“ erscheint.
- 3 **Drücken Sie ►► zum Starten der Aufnahme.**

Zum Fortsetzen der Stereoaufnahme

Im Display soll „MONO“ in Schritt 1 und „STEREO“ in Schritt 2 erscheinen.

Hinweise

- Bei jedem Umschalten des Aufnahmebetriebs wird die Spurnummer um eins weitergeschaltet.
- Der gewählte Aufnahmebetrieb wird nach dem Ausschalten bewahrt.
- Bei der Aufnahme von Stereomaterial in Mono kommt von den Kopfhörern stereo.
- Eine in Mono bespielte Disc kann nicht auf einem anderen MD-Spieler abgespielt werden, wenn dieser nicht für Mono-Wiedergabe eingerichtet ist.

FONCTIONS UTILISABLES POUR L'ENREGISTREMENT

Français

Enregistrement étendu (enregistrement en monaural)

Le temps disponible indiqué sur le disque peut être doublé si le son est enregistré en monaural.

Opérez en mode pause d'enregistrement.

- 1 **Appuyez plusieurs fois sur MODE jusqu'à ce que "STEREO" s'affiche.**
- 2 **Appuyez sur ENTER.**
"MONO" s'affiche.
- 3 **Appuyez sur ►► pour démarrer l'enregistrement.**

Pour revenir à l'enregistrement stéréo

Affichez "MONO" à l'étape 1 et "STEREO" à l'étape 2.

Remarques

- A chaque changement de mode d'enregistrement, le numéro de piste augmente d'une unité.
- Le mode d'enregistrement sélectionné est maintenu même après la mise hors tension.
- Pendant l'enregistrement en monaural d'une source sonore stéréo, le son audible aux écouteurs est stéréo.
- Un disque enregistré en monaural ne peut pas être lu sur un autre lecteur MD ne pouvant pas lire les disques enregistrés en monaural.

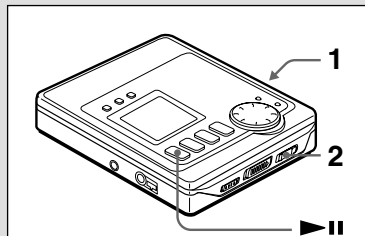

1

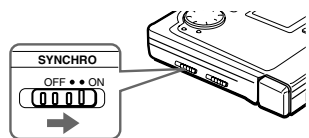

2

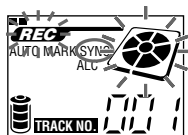

USABLE FUNCTIONS FOR RECORDING

English

Synchronized analog recording

Recording pauses when there is no sound, and resumes automatically when the sound begins again.

When recording a meeting, it will only record when someone is speaking and saves the disc space.

1 Set SYNCHRO to ON.

2 Start recording.

The recording pauses when the sound source is below a certain level for 4 seconds and resumes when the sound begins.

You can restart recording by pressing ►|| while in recording pause mode.

After recording, press ■.

Synchronized digital recording

During digital recording from an Aiwa mini component, the recording is always synchronized with the operation of the connected unit.

• Connect the unit to an Aiwa mini component with the supplied optical digital cable.

1 Start recording on this unit.

"NoSignal" is displayed and REC indicator blinks in the display.

2 Start playback of the connected mini component.

Recording starts automatically when the connected unit starts playback.

Recording pauses when the connected unit pauses or stops, and resumes when the connected unit restarts playback.

After recording, press ■.

Note

• Synchronized digital recording can be done from a unit with a DIGITAL OPTICAL OUTPUT jack.

• Synchronized digital recording may not be done from some type of Aiwa mini component.



WIEDERGABE

Deutsch

Programmwiedergabe

• Sie können bis zu 25 Titel in gewünschter Reihenfolge speichern.

Betrieb bei Wiedergabe- oder Wiedergabepausebetrieb.

1 Drücken Sie MODE wiederholt, bis „PRGM“ erscheint.

2 Drücken Sie ◀◀ oder ▶▶ zum Wählen eines Titels.

Ⓐ Gewählte Spurnummer

Ⓑ Wiedergabezeit der gewählten Spur

3 Drücken Sie ENTER zur Programmierung des Titels.

4 Wiederholen Sie Schritt 2 und 3 zur Programmierung anderer Titel.

5 Drücken Sie ►|| zum Starten der Programmwiedergabe.

Aufheben des Programms

Drücken Sie MODE wiederholt, bis „PRGM“ verschwindet.

Das Programm kann auch durch Öffnen des Disc-Halters oder Entnehmen der Batterien aufgehoben werden.

Wenn „PRG FULL“ erscheint

25 Titel sind bereits programmiert.

Sie können keinen Titel zum Programm hinzufügen.

Hinweis

Sie können nicht zu einem vorherigen Titel zurückgehen, indem Sie ◀◀ bei der Programmwiedergabe gedrückt halten.



LECTURE

Français

Lecture programmée

• Vous pouvez mémoriser jusqu'à 25 pistes dans l'ordre souhaité.

Opérez en mode de lecture ou pause de lecture.

1 Appuyez plusieurs fois sur MODE jusqu'à ce que "PRGM" s'affiche.

2 Appuyez sur ◀◀ ou ▶▶ pour sélectionner une piste.

Ⓐ Numéro de la piste sélectionnée

Ⓑ Temps de lecture de la piste sélectionnée

3 Appuyez sur ENTER pour programmer la piste.

4 Répétez les étapes 2 et 3 pour programmer d'autres pistes.

5 Appuyez sur ►|| pour démarrer la lecture programmée.

Pour annuler la programmation

Appuyez plusieurs fois sur MODE jusqu'à ce que "PRGM" disparaisse.

Vous pouvez aussi annuler la programmation en ouvrant le logement du disque ou en retirant la batterie/les piles.

Si "PRG FULL" apparaît

25 pistes sont déjà programmées.

Vous ne pouvez plus ajouter de piste à la programmation.

Remarque

En lecture programmée, le retour à la piste précédente en maintenant ◀◀ pressé est impossible.

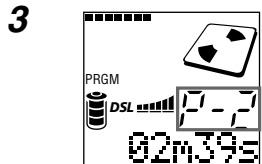
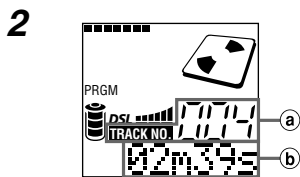
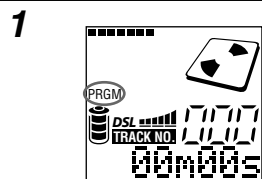
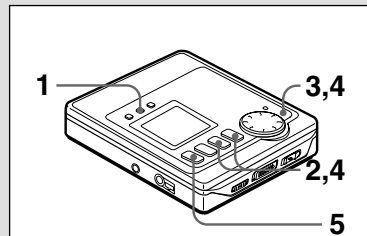

PLAYBACK

English

Programmed play

- You can memorize up to 25 tracks in a desired order.

Operate during playback or in playback pause mode.

- Press **MODE** repeatedly until "PRGM" is displayed.
- Press **◀▶** or **▶▶** to select a track.
 - Selected track number
 - Playing time of the selected track
- Press **ENTER** to program the track.
- Repeat steps 2 and 3 to program other tracks.
- Press **▶▶** to start programmed play.

To cancel the program

Press **MODE** repeatedly until "PRGM" disappears.

You can cancel the program by opening the disc holder or removing the batteries.

If "PRG FULL" appears

25 tracks are already programmed. You cannot add any track to the program.

Note

You cannot go back to a previous track by keeping **◀▶** pressed during programmed play.

EINSETZBARE FUNKTIONEN ZUR AUFNAHME

Deutsch

Synchronisierte Analogaufnahme

Schaltet auf Pause, wenn kein Ton vorhanden ist, und setzt automatisch die Aufnahme fort, wenn wieder Ton anliegt.

Bei der Aufzeichnung eines Konferenzgesprächs wird z.B. nur aufgenommen, während jemand spricht, um Disc-Platz zu sparen.

- Schalten Sie **SYNCHRO** auf **ON**.

- Starten Sie die Aufnahme.

Die Aufnahme wird auf Pause geschaltet, wenn die Tonquelle 4 Sekunden lang unter einem bestimmten Pegel liegt, und fortgesetzt, wenn der Ton wieder kommt. Sie können die Aufnahme durch Drücken von **▶▶** im Aufnahmepausebetrieb starten.

- Nach der Aufnahme drücken Sie **■**.

Synchronisierte Digitalaufnahme

Bei der Digitalaufnahme von einem Aiwa-Minibaustein wird die Aufnahme immer mit dem Betrieb des angeschlossenen Geräts synchronisiert.

- Schließen Sie den Aiwa-Minibaustein mit dem mitgelieferten optischen Digitalkabel an.

- Starten Sie die Aufnahme auf diesem Gerät. „NoSignal“ erscheint, und die **REC** Anzeige blinkt im Display.

- Starten Sie die Wiedergabe auf dem angeschlossenen Mini-Baustein.

Die Aufnahme startet automatisch, wenn das angeschlossene Gerät mit der Aufnahme beginnt.

Die Aufnahme wird auf Pause geschaltet, wenn das angeschlossene Gerät pausiert oder stoppt, und wird fortgesetzt, wenn das angeschlossene Gerät mit der Wiedergabe beginnt.

- Nach der Aufnahme drücken Sie **■**.

Hinweise

- Synchronisierte Digitalaufnahme ist von einem Gerät möglich, das eine DIGITAL OPTICAL OUTPUT Buchse hat.
- Synchronisierte Digitalaufnahme ist möglicherweise bei bestimmten Aiwa-Minibausteinen nicht möglich.

FONCTIONS UTILISABLES POUR L'ENREGISTREMENT

Français

Enregistrement analogique synchronisé

L'appareil passe en pause d'enregistrement quand il n'y a pas de son, et reprend automatiquement l'enregistrement quand un son redevient audible.

Lors de l'enregistrement d'une réunion, l'appareil enregistre seulement quand quelqu'un parle et économise l'espace sur le disque.

- Réglez **SYNCHRO** à **ON**.

- Démarrez l'enregistrement.

L'appareil passe en pause d'enregistrement quand la source sonore reste au-dessous d'un certain niveau pendant 4 secondes; il recommencera à enregistrer quand le son redeviendra audible.

Vous pouvez redémarrer l'enregistrement en appuyant sur **▶▶** en mode pause d'enregistrement.

- Après l'enregistrement, appuyez sur **■**.

Enregistrement numérique synchronisé

Pendant l'enregistrement à partir d'une mini-chaîne Aiwa, l'enregistrement est toujours synchronisé au fonctionnement de l'appareil raccordé.

- Raccordez l'appareil à la mini-chaîne Aiwa avec le câble numérique optique fourni.

- Démarrez l'enregistrement sur cet appareil.

"NoSignal" s'affiche et l'indicateur **REC** clignote sur l'afficheur.

- Démarrez la lecture sur la mini-chaîne raccordée.

L'enregistrement démarre automatiquement quand la mini-chaîne raccordée démarre la lecture.

L'appareil passe en pause d'enregistrement quand la mini-chaîne raccordée fait une pause ou s'arrête, et reprend l'enregistrement quand elle recommence la lecture.

- Après l'enregistrement, appuyez sur **■**.

Remarques

- L'enregistrement numérique synchronisé est possible d'un appareil à prise DIGITAL OPTICAL OUTPUT.
- L'enregistrement numérique synchronisé peut être impossible de certains types de mini-chaîne Aiwa.

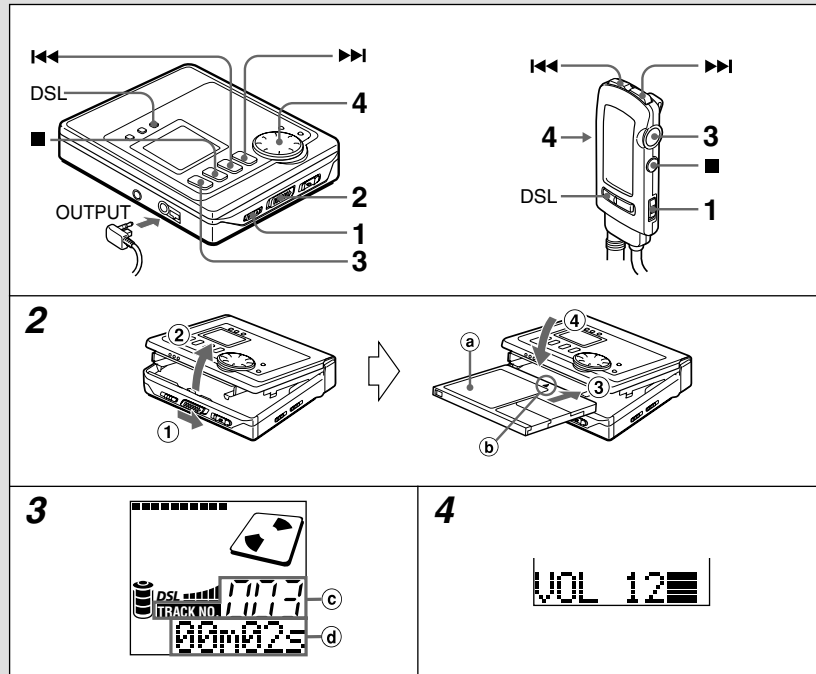

PLAYBACK

English

Basic operation

- 1 Release HOLD.
- 2 Insert a disc with the label side up (a) and in the direction of the arrow (b).
- 3 Press ►||.
 - © Current track number
 - © Elapsed time of the current track
- 4 Adjust the VOLUME with MULTI JOG. When operating with the remote control, press VOL +/-.

To stop playback, press ■. When playing the disc the next time, playback will start from that point. The power is automatically turned off after about 5 seconds.

Basic operation	Button to press	Signal sound
To pause	► during playback	bip, bip, bip, bip ****
To resume	► while in pause mode	bip
To go back to the beginning of a previous track	◀◀ briefly	bipbipbip
To go to the beginning of a succeeding track	▶▶ briefly	bipbip
To search for a desired point	Keep ◀◀ or ▶▶ pressed	

WIEDERGABE

Deutsch

Andere Wiedergabebetriebsarten

Das Gerät hat 4 Wiedergabebetriebsarten außer Normalwiedergabe. Drücken Sie MODE wiederholt bei der Wiedergabe, um die gewünschte Betriebsart zu wählen. Bei jedem Tastendruck schaltet das play mode in der folgenden Reihenfolge um.

- a **Alles-Wiederholen-Wiedergabe**
Alle Titel werden wiederholt abgespielt.
- ↓
- b **Einzeltitel-Wiederholen-Wiedergabe**
Der laufende Titel wird wiederholt abgespielt.
- ↓
- c **Zufallswiedergabe**
Alle Titel werden in zufälliger Reihenfolge abgespielt.
- ↓
- d **Programm-wiedergabe**
Die programmierten Titel werden in programmierter Reihenfolge abgespielt. Zur Programmierung siehe Seite 49.
- ↓
- Normalwiedergabe**

Hinweise

Die Wiedergabebetriebsart schaltet auf Normalwiedergabe um, nachdem: Der Disc-Halter geöffnet wurde
Bespielen oder Bearbeiten der Disc
Lösen des Netzteils

LECTURE

Français

Autres modes de lecture

Cet appareil a 4 modes de lecture autres que la lecture normale. Appuyez plusieurs fois sur MODE pendant la lecture pour sélectionner le mode de lecture souhaité. Chaque pression de la touche change de mode de lecture dans l'ordre suivant.

- a **Lecture répétée de toutes les pistes**
Toutes les pistes sont lues de manière répétée.
- ↓
- b **Lecture répétée d'une piste**
La piste présente est lue de manière répétée.
- ↓
- c **Lecture aléatoire**
Toutes les pistes sont lues dans le désordre.
- ↓
- d **Lecture programmée**
Les pistes programmées sont lues dans l'ordre programmé. Pour la programmation, référez-vous à la page 49.
- ↓
- Lecture normale**

Remarques

Le mode de lecture passe au mode de lecture normale après: ouverture du logement du disque
enregistrement ou édition du disque
débranchement de l'adaptateur secteur



MODE

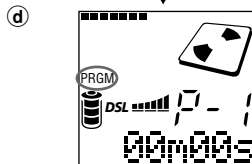
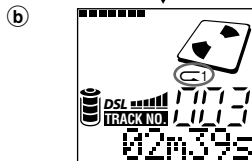
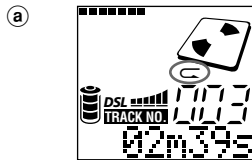
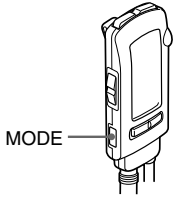
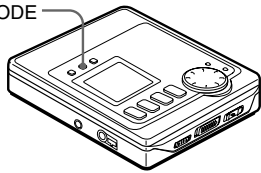

46

PLAYBACK

English

Other playback modes

This unit has 4 play modes other than normal play. Press MODE repeatedly during playback to select the desired play mode. Each time the button is pressed, the play mode changes in the following order.

- a **All-repeat play**
All tracks are played repeatedly.
- ↓
- b **One-track repeat play**
Current track is played repeatedly.
- ↓
- c **Random play**
All tracks are played in random order.
- ↓
- d **Programmed play**
The programmed tracks are played in programmed order.
To program, please refer to page 48.
- ↓
- Normal play**

Note
The play mode changes to normal play after:
opening the disc holder
recording or editing the disc
disconnecting the AC adaptor

WIEDERGABE

Deutsch

Grundlegender Betrieb

- 1 Heben Sie HOLD auf.
- 2 Eine Disc mit der Etikettenseite a nach obenweisend und in Pfeilrichtung b einlegen.
- 3 Die Taste ►|| drücken.
c Aktuelle Spurnummer
d Vergangene Spielzeit des laufenden Spur
- 4 Stellen Sie VOLUME mit MULTI JOG ein.
Bei Steuerung mit Fernbedienung drücken Sie VOL +/−.

Zum Stoppen der Wiedergabe ■ drücken. Beim nächsten Abspielen der Disc beginnt die Wiedergabe von dieser Stelle an.
Das Gerät schaltet automatisch nach etwa 5 Sekunden aus.

Grundlegender Betrieb	Zu drückende Taste	Signalton
Zum Pausieren	► bei der Wiedergabe	Piep, Piep, Piep, Piep,
Zum Fortsetzen	► bei Pause	Piep
Zum Zurückgehen zum Anfang des vorherigen Titels	◄◄ kurz	PiepPiepPiep
Zum Zurückgehen zum Anfang eines vorherigen Titels	►► kurz	PiepPiep
Zum Aufsuchen einer gewünschten Stelle	◄◄ oder ►► gedrückt halten	

LECTURE

Français

Opérations de base

- 1 Libérez HOLD.
- 2 Insérez un disque, le côté portant l'étiquette vers le haut a, dans le sens de la flèche b.
- 3 Appuyez sur ►||.
c Numéro de la piste présente
d Temps écoulé de la piste présente
- 4 Ajustez le VOLUME avec MULTI JOG.
Si vous utilisez la télécommande, appuyez sur VOL +/−.

Pour arrêter la lecture, appuyez sur ■. A la lecture suivante du disque, la lecture démarrera de ce point.
L'alimentation se coupe automatiquement au bout de 5 secondes.

Opérations de base	Bouton à presser	Signal sonore
Pour faire une pause d'enregistrement	► pendant la lecture	bip, bip, bip, bip
Pour reprendre l'enregistrement	► en mode d'arrêt	bip
Pour revenir au début de la piste présente	◄◄ brièvement	bipbipbip
Pour passer au début de la piste suivante	►► brièvement	bipbip
Pour rechercher un point souhaité	Maintenir ◄◄ ou ►► pressé	

39

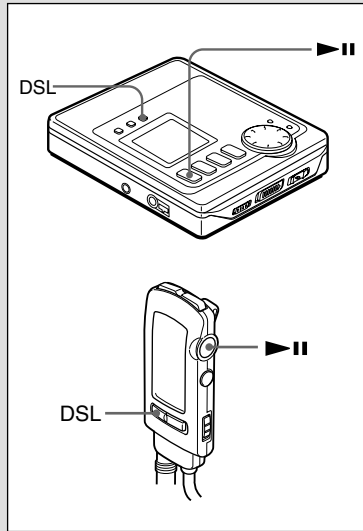

PLAYBACK

English

To adjust the sound

Press DSL repeatedly.

DSL 1 : Low frequency is emphasized.

DSL 2 : Low and high frequencies are more emphasized than in DSL 1.

DSL 3 : Low and high frequencies are more emphasized than in DSL 2.

DSL OFF: Normal sound

To play a disc at double speed (Rapid-playback)

Keep ▶|| pressed for 2 seconds during playback.

"x2 PLAY" is displayed.

To resume normal playback, press ▶|| again.

- When the ◀◀ or ▶▶ is pressed during rapid-playback, the rapid playback is canceled.



WIEDERGABE

Deutsch

Titelsuchfunktion

- Sie können einen gewünschten Titel aufsuchen und den Titel bei der Wiedergabe bestätigen.

Bedienung bei der Wiedergabe.

1 Drücken Sie SEARCH.

Die Spurnummer im Display blinkt etwa 4 Sekunden lang.

Beim Betrieb mit der Fernbedienung halten Sie DISP/SEARCH 3 Sekunden lang gedrückt.

2 Während die Titelnnummer blinkt, drücken Sie ◀◀ oder ▶▶ wiederholt, bis der gewünschte Titel erscheint.

Sie können MULTI JOG verwenden.

3 Drücken Sie ▶|| oder ENTER zum Starten der Wiedergabe.

- Sie können diesen Vorgang im Wiedergabepausebetrieb starten.

In diesem Fall drücken Sie ▶|| nach Schritt 3 erneut, um die Wiedergabe fortzusetzen.

Hinweise

- Die Titelsuchfunktion wird bei Zufallswiedergabe und Programmwiedergabe nicht aktiviert.
- Wenn beim Betrieb das Blinken aufhört, wiederholen Sie den Vorgang von Anfang an.

LECTURE

Français

Fonction recherche de titre

- Vous pouvez chercher la piste souhaitée en confirmant le titre pendant la lecture.

Opérez pendant la lecture.

1 Appuyez sur SEARCH.

Le numéro de piste sur l'afficheur clignote environ 4 secondes.

Si vous utilisez la télécommande, maintenez DISP/SEARCH pressé 3 secondes.

2 Pendant le clignotement de la piste, appuyez plusieurs fois sur ◀◀ ou ▶▶ jusqu'à ce que le titre de la piste souhaitée s'affiche.

Vous pouvez utiliser MULTI JOG.

3 Appuyez sur ▶|| ou ENTER pour démarrer la lecture.

- Vous pouvez démarrer cette opération en mode pause de lecture.

Dans ce cas, appuyez à nouveau sur ▶|| après l'étape 3 pour reprendre la lecture.

Remarques

- La fonction recherche de titre n'est pas activée pendant la lecture aléatoire et la lecture programmée.
- Si le clignotement s'arrête pendant l'opération, recommencez la procédure depuis le début.

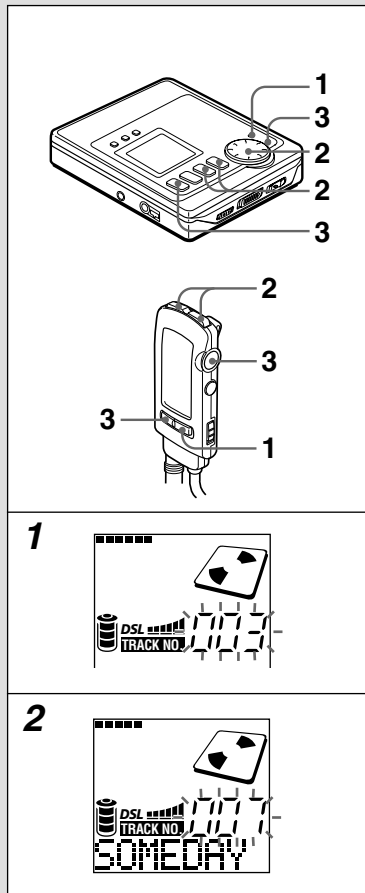

PLAYBACK

English

Title search function

- You can search for a desired track confirming the title during playback.

Operate during playback.

1 Press SEARCH.

The track number in the display flashes for about 4 seconds.

When operating with the remote control, keep DISP/SEARCH pressed for 3 seconds.

2 While the track number flashes, press ◀◀ or ▶▶ repeatedly until the desired track title is displayed.

You can use the MULTI JOG.

3 Press ▶|| or ENTER to start playback.

- You can start this operation in playback pause mode.

In this case, press ▶|| again after step 3 to resume playback.

Note

- Title search function is not activated during random play and program play.
- If the flashing stops during operation, repeat the procedure from the beginning.

WIEDERGABE

Deutsch

Zum Einstellen des Tons

Drücken Sie DSL wiederholt.

DSL 1: Niedrige Frequenzen werden betont.

DSL 2: Hohe und niedrige Frequenzen werden mehr betont als bei DSL1.

DSL 3: Hohe und niedrige Frequenzen werden stärker betont als bei DSL 2.

DSL OFF: Normaler Ton

Zur Wiedergabe einer Disc mit doppelter Geschwindigkeit (Schnellwiedergabe)

Drücken Sie ▶|| 2 Sekunden lang bei der Wiedergabe.

„x2 PLAY“ erscheint.

Zum Zurückschalten auf normale Wiedergabe drücken Sie ▶|| erneut.

- Wenn die Taste ◀◀ oder ▶▶ bei der Schnellwiedergabe gedrückt wird, wird die Schnellwiedergabe aufgehoben.

LECTURE

Français

Pour ajuster le son

Appuyez plusieurs fois sur DSL.

DSL 1: Les basses fréquences sont accentuées.

DSL 2: Les basses et les hautes fréquences sont plus accentuées qu'avec DSL 1.

DSL 3: Les basses et les hautes fréquences sont plus accentuées qu'avec DSL 2.

DSL OFF: Son normal

Pour lire un disque deux fois plus vite (Lecture rapide)

Maintenez ▶|| enfoncé 2 secondes pendant la lecture.

“x2 PLAY” s'affiche.

Pour revenir en lecture normale, appuyez à nouveau sur ▶||.

- La pression de ◀◀ ou ▶▶ pendant la lecture rapide annule la lecture rapide.



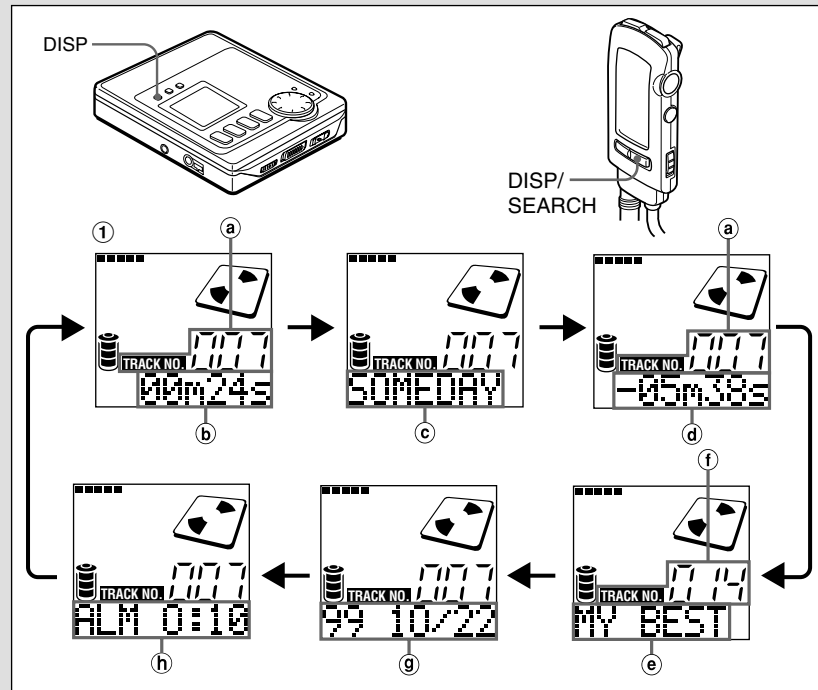

PLAYBACK

English

To change the display

Press DISP repeatedly during playback. Each time the button is pressed, the display changes in the following order.

- a Current track number
- b Elapsed time of the current track
- c Title of current track
- d Remaining time of current track
- e Disc name
- f Total number of tracks on the disc
- g Recording date of the current track (22nd October, 1999 in this case)
- h Alarm remaining time (only when alarm is set)

Note

- The display changes to ① when playback is stopped.
- "No Title" or "No Name" appears when playing a disc in which no data is registered.
- Recording date of the current track is not displayed when playing a prerecorded disc or a disc in which no data is registered.

WIEDERGABE

Deutsch

Umstellen des Displays

Drücken Sie DISP wiederholt während der Wiedergabe. Bei jedem Tastendruck schaltet das Display in der folgenden Reihenfolge um:

- a Aktuelle Spurnummer
- b Verstrichene Zeit des laufenden Titels
- c Name des laufenden Titels
- d Restzeit des laufenden Titels
- e Disc-Name
- f Gesamtzahl der Spuren auf der Disk
- g Aufnahme datum der aktuellen Spur (22. Oktober 1999 in diesem Fall)
- h Restdauer bis zum Alarm (nur wenn Alarmfunktion aktiviert ist)

Hinweise

- Das Display schaltet auf ① um, wenn die Wiedergabe gestoppt wird.
- „No Title“ oder „No Name“ erscheint, wenn eine Disc abgespielt wird, auf der keine Daten aufgezeichnet sind.
- Das Aufnahmedatum des aktuellen Titels wird nicht gezeigt, wenn eine vorbespielte Disc oder eine Disc, auf der keine Daten registriert sind, abgespielt wird.

LECTURE

Français

Pour changer l'affichage

Appuyez plusieurs fois sur DISP pendant la lecture. A chaque pression, l'affichage change dans l'ordre suivant.

- a Numéro de la piste présente
- b Temps écoulé de la piste présente
- c Titre de la piste présente
- d Temps restant de la piste présente
- e Nom du disque
- f Nombre total de pistes sur le disque
- g Date d'enregistrement de la piste présente (22 octobre 1999 dans ce cas)
- h Temps d'alarme restant (uniquement lorsque l'alarme est réglée)

Remarques

- L'affichage passe à ① à l'arrêt de la lecture.
- "No Title" ou "No Name" apparaît lors de la lecture d'un disque sur lequel aucune donnée n'est consignée.
- La date d'enregistrement de la piste présente n'est pas affichée lors de la lecture d'un disque préenregistré ou d'un disque sur lequel aucune donnée n'est consignée.



Free Manuals Download Website

<http://myh66.com>

<http://usermanuals.us>

<http://www.somanuals.com>

<http://www.4manuals.cc>

<http://www.manual-lib.com>

<http://www.404manual.com>

<http://www.luxmanual.com>

<http://aubethermostatmanual.com>

Golf course search by state

<http://golfingnear.com>

Email search by domain

<http://emailbydomain.com>

Auto manuals search

<http://auto.somanuals.com>

TV manuals search

<http://tv.somanuals.com>