

aiwa

COMPACT DISC STEREO SYSTEM
SISTEMA ESTEREO CON REPRODUCTOR DE DISCOS COMPACTOS
CHAINE STEREO AVEC LECTEUR DE DISQUES COMPACTS

NSX-A10

OPERATING INSTRUCTIONS
MANUAL DE INSTRUCCIONES
MODE D'EMPLOI

En (English)

E (Español)

F (Français)

For assistance and information,
call toll free 1-800-BUY-AIWA.
(United States and Puerto Rico)

U

87-NF9-901-01
971028AAS-P9

COMPACT
disc
DIGITAL AUDIO

WARNING

TO REDUCE THE RISK OF FIRE OR ELECTRIC SHOCK, DO NOT EXPOSE THIS APPLIANCE TO RAIN OR MOISTURE.

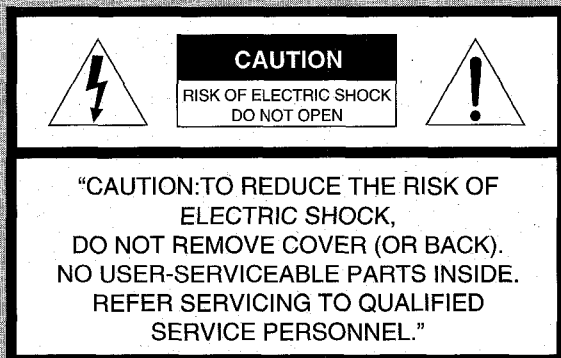

Explanation of Graphical Symbols:



The lightning flash with arrowhead symbol, within an equilateral triangle, is intended to alert the user to the presence of uninsulated "dangerous voltage" within the product's enclosure that may be of sufficient magnitude to constitute a risk of electric shock to persons.



The exclamation point within an equilateral triangle is intended to alert the user to the presence of important operating and maintenance (servicing) instructions in the literature accompanying the appliance.

NOTE

This equipment has been tested and found to comply with the limits for a Class B digital device, pursuant to Part 15 of the FCC Rules. These limits are designed to provide reasonable protection against harmful interference in a residential installation.

This equipment generates, uses, and can radiate radio frequency energy and, if not installed and used in accordance with the instructions, may cause harmful interference to radio communications. However, there is no guarantee that interference will not occur in a particular installation. If this equipment does cause harmful interference to radio or television reception, which can be determined by turning the equipment off and on, the user is encouraged to try to correct the interference by one or more of the following measures:

- Reorient or relocate the receiving antenna.
- Increase the separation between the equipment and receiver.
- Connect the equipment into an outlet on circuit different from that to which the receiver is connected.
- Consult the dealer or an experienced radio/TV technician for help.

CAUTION

Modifications or adjustments to this product, which are not expressly approved by the manufacturer, may void the user's right or authority to operate this product.

PRECAUTIONS

Read the Operating Instructions carefully and completely before operating the unit. Be sure to keep the Operating Instructions for future reference. All warnings and cautions in the Operating Instructions and on the unit should be strictly followed, as well as the safety suggestions below.

Installation

- 1 Water and moisture** — Do not use this unit near water, such as near a bathtub, washbowl, swimming pool, or the like.
- 2 Heat** — Do not use this unit near sources of heat, including heating vents, stoves, or other appliances that generate heat. It also should not be placed in temperatures less than 5°C (41°F) or greater than 35°C (95°F).
- 3 Mounting surface** — Place the unit on a flat, even surface.
- 4 Ventilation** — The unit should be situated with adequate space around it so that proper heat ventilation is assured. Allow 10 cm (4 in.) clearance from the rear and the top of the unit, and 5 cm (2 in.) from each side.
 - Do not place the unit on a bed, rug, or similar surface that may block the ventilation openings.
 - Do not install the unit in a bookcase, cabinet, or airtight rack where ventilation may be impeded.
- 5 Objects and liquid entry** — Take care that objects or liquids do not get inside the unit through the ventilation openings.
- 6 Carts and stands** — When placed or mounted on a stand or cart, the unit should be moved with care. Quick stops, excessive force, and uneven surfaces may cause the unit or cart to overturn or fall.
- 7 Condensation** — Moisture may form on the CD pickup lens when:
 - The unit is moved from a cold spot to a warm spot
 - The heating system has just been turned on
 - The unit is used in a very humid room
 - The unit is cooled by an air conditioner
 When this unit has condensation inside, it may not function normally. Should this occur, leave the unit for a few hours, then try to operate again.
- 8 Wall or ceiling mounting** — The unit should not be mounted on a wall or ceiling, unless specified in the Operating Instructions.



Electric Power

- 1 Power sources** — Connect this unit only to power sources specified in the Operating Instructions, and as marked on the unit.
- 2 Polarization** — As a safety feature, some units are equipped with polarized AC power plugs which can only be inserted one way into a power outlet. If it is difficult or impossible to insert the AC power plug into an outlet, turn the plug over and try again. If it still does not easily insert into the outlet, please call a qualified service technician to service or replace the outlet. To avoid defeating the safety feature of the polarized plug, do not force it into a power outlet.
- 3 AC power cord**
 - When disconnecting the AC power cord, pull it out by the AC power plug. Do not pull the cord itself.
 - Never handle the AC power plug with wet hands, as this could result in fire or shock.
 - Power cords should be routed to avoid being severely bent, pinched, or walked upon. Pay particular attention to the cord from the unit to the power socket.
 - Avoid overloading AC power plugs and extension cords beyond their capacity, as this could result in fire or shock.

TABLE OF CONTENTS

PRECAUTIONS	1
PREPARATIONS	
CONNECTIONS	3
BEFORE OPERATION	4
SOUND	
ADJUSTING THE SOUND	5
RADIO RECEPTION	
MANUAL TUNING	5
PRESETTING STATIONS	6
TAPE PLAYBACK	
BASIC OPERATIONS	6
CD PLAYING	
BASIC OPERATIONS	7
PROGRAMMED PLAY	8
RECORDING	
BASIC RECORDING	8
AI EDIT RECORDING	9
PROGRAMMED EDIT RECORDING	10
CLOCK AND TIMER	
SETTING THE CLOCK	11
SETTING THE TIMER	11
SETTING THE SLEEP TIMER	12
OTHER CONNECTIONS	
CONNECTING OPTIONAL EQUIPMENT	13
GENERAL	
SPECIFICATIONS	13
CARE AND MAINTENANCE	14
TROUBLESHOOTING GUIDE	14
PARTS INDEX	<i>Back cover</i>

- 4 Extension cord** — To help prevent electric shock, do not use a polarized AC power plug with an extension cord, receptacle, or other outlet unless the polarized plug can be completely inserted to prevent exposure of the blades of the plug.
- 5 When not in use** — Unplug the AC power cord from the AC power plug if the unit will not be used for several months or more. When the cord is plugged in, a small amount of current continues to flow to the unit, even when the power is turned off.

Maintenance

Clean the unit only as recommended in the Operating Instructions.

Damage Requiring Service

- Have the units serviced by a qualified service technician if:
- The AC power cord or plug has been damaged
 - Foreign objects or liquid have gotten inside the unit.
 - The unit has been exposed to rain or water
 - The unit does not seem to operate normally
 - The unit exhibits a marked change in performance
 - The unit has been dropped, or the cabinet has been damaged
- DO NOT ATTEMPT TO SERVICE THE UNIT YOURSELF.**

Check your system and accessories

CX-NA10 compact disc stereo cassette receiver

SX-NA10 Front speakers

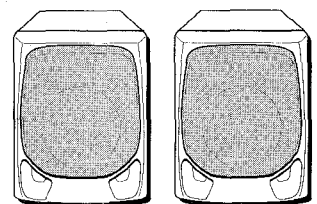
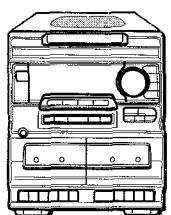

Remote control

AM antenna

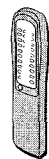

Operating Instructions, etc.

Owner's record

For your convenience, record the model number and serial number (you will find them on the rear of your set) in the space provided below. Please refer to them when you contact your Aiwa dealer in case of difficulty.

Model No.	Serial No. (Lot No.)
CX-NA10 U	
SX-NA10	

COPYRIGHT

Please check the laws on copyright relating to recordings from discs, radio or external tape for the country in which the machine is being used.

CONNECTIONS

Before connecting the AC cord

The rated voltage of your unit shown on the rear panel is 120 V AC. Check that the rated voltage matches your local voltage.

IMPORTANT

Connect the speakers, antennas, and all optional equipment first. Then connect the AC cord in the end.

CAUTION!

Do not connect the FM antenna to the outdoor antenna terminal on the wall, as this could result in shock.

1 Connect the right and left speakers to the main unit.

Connect the right speaker cord to the SPEAKERS R terminals, and left to the SPEAKERS L terminals. There are no differences between the front speakers. Both speakers can be connected as L (left) or R (right).

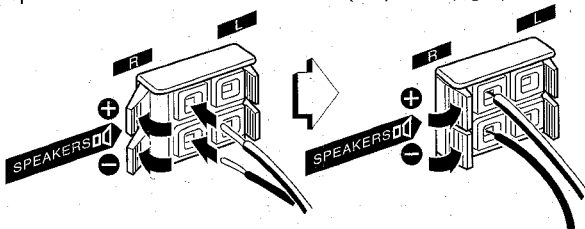

The speaker cord with the white stripe should be connected to the \oplus terminal and the black cord to the \ominus terminal.

2 Connect the supplied AM antenna to the AM LOOP terminal.

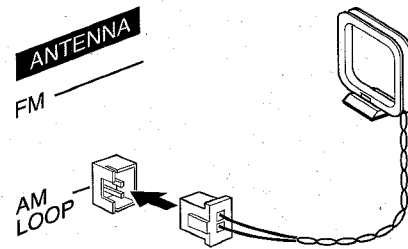

3 Connect the AC cord to an AC outlet.

NOTE

When the AC cord is connected, all the characters may light up on the display. In this case, disconnect the AC cord. Then, connect it again.

To position the antennas

FM antenna:

Extend fully and fix its end to the wall.

AM antenna:

Position to find the best direction.

NOTE

- Be sure to connect the speaker cords correctly. Improper connections can cause short circuits in the SPEAKERS terminals.
- Do not leave objects generating magnetism near the speakers.
- Do not bring the FM antenna near metal objects or curtain rails.
- Do not bring the AM antenna near other optional equipment, the stereo system itself, the AC cord or speaker cords, since noise will be picked up.
- Do not unwind the AM antenna wire.

To connect other optional equipment → page 13.

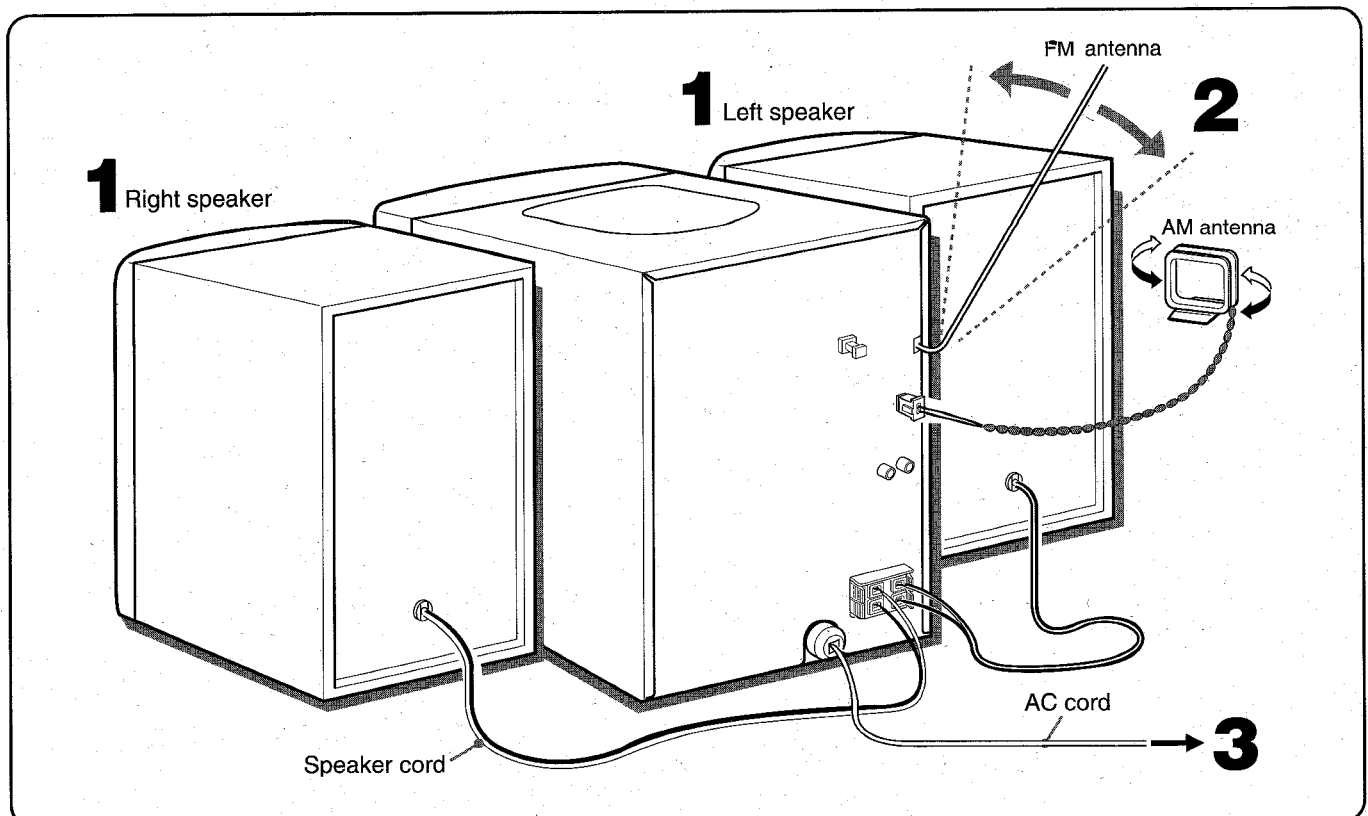

To stand the AM antenna on a surface

Fix the claw to the slot.

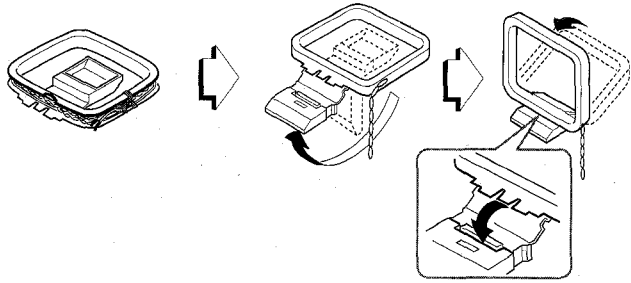

BEFORE OPERATION

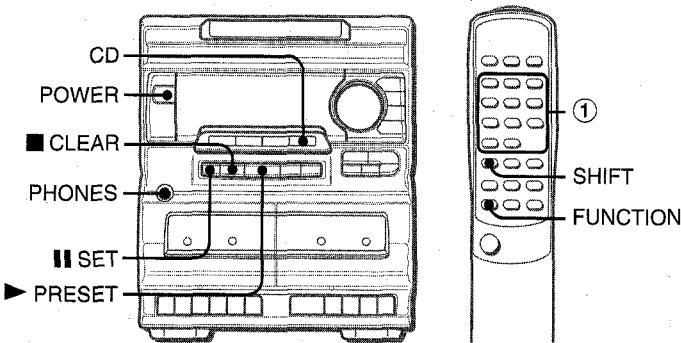

To turn the unit on

Press one of the function buttons (TAPE, TUNER, VIDEO/AUX, CD). The unit is turned on.

At this time, playback of the inserted disc begins, or the previously tuned station is received (Direct Play Function).

The POWER button is also available to turn the unit on.

NOTE

The disc compartment may open and close to reset the unit, when the unit is turned on.

After use

Press the POWER button to turn off the power. The display changes to the clock.

DEMO (Demonstration) mode

When the AC cord is connected for the first time, the display window demonstrates the functions of the unit. When the power is turned on, the DEMO display is overridden by the operation display.

To cancel DEMO mode

Press the SET button while the power is off. In this time, the clock on the display appears. (To set the current time, see "SETTING THE CLOCK" on page 11.)

To restore the DEMO mode, press the PRESET button while the power is off.

Using the headphones

Connect headphones to the PHONES jacks with a stereo standard plug (ø6.3 mm, 1/4 inch).

No sound is output from the speakers while the headphones are plugged in.

Flash window

The window on the top of the unit lights up or flashes while the unit is being powered on.

To turn off the light, press the CD button while pressing the CLEAR button. To turn back on, repeat the above.

To use the SHIFT button on the remote control

Buttons ① have two different functions. One of these functions is indicated on the button, and the other on the plate above the button.

To use the function on the button, simply press the button.

To use the function on the plate above the button, press the button while pressing the SHIFT button.

To use the FUNCTION button on the remote control

The FUNCTION button substitutes for the function buttons (TAPE, TUNER, VIDEO/AUX, CD) on the main unit.

Each time the FUNCTION button is pressed, the next function is selected cyclically.

Inserting batteries into the remote control

Detach the battery cover on the rear of the remote control and insert two R6 (size AA) batteries.

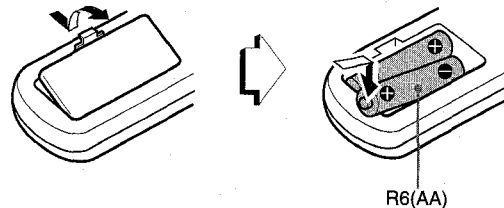

When to replace the batteries

The maximum operational distance between the remote control and the sensor on the main unit should be approximately 5 meters (16 feet). When this distance decreases, replace the batteries with new ones.

NOTE

- If the unit is not going to be used for an extended period of time, remove the batteries from the remote control to prevent possible electrolyte leakage.
- The remote control may not operate correctly when:
 - The line of sight between the remote control and the remote sensor inside the display window is exposed to intense light, such as direct sunlight
 - Other remote controls are used nearby (television, etc.)

ADJUSTING THE SOUND

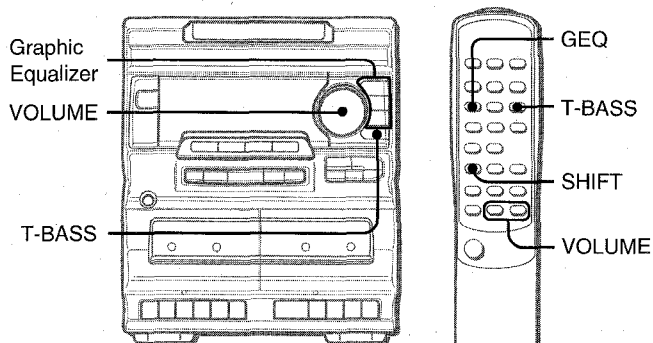

VOLUME CONTROL

Turn the **VOLUME** control on the main unit, or press the **VOLUME** buttons on the remote control.

The volume level is displayed as a number from 0 to MAX (31).

SUPER T-BASS SYSTEM

The T-BASS system enhances the realism of low-frequency sound.

Press the T-BASS button.

Each time it is pressed, the level changes. Select one of the three levels, or the off position to suit your preference.

➤ +1 ➤ +2 ➤ +3 ➤ OFF (cancel)

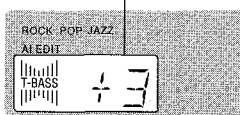

To select with the remote control

Press the T-BASS button while pressing the SHIFT button.

NOTE

Low frequency sound may be distorted when the T-BASS system is used for a disc or tape in which low frequency sound is originally emphasized. In this case, cancel the T-BASS system.

GRAPHIC EQUALIZER

This unit provides the following three different equalization curves.

ROCK: Powerful sound emphasizing treble and bass

POP: More presence in the vocals and midrange

JAZZ: Accented lower frequencies for jazz-type music.

Press one of the graphic equalizer buttons.



To cancel the selected mode

Press the selected button again. "EQ OFF" is displayed.

To select with the remote control

Press the GEQ button repeatedly while pressing the SHIFT button. The GEQ mode is displayed cyclically as follows.

➤ ROCK ➤ POP ➤ JAZZ ➤ EQ OFF (cancel)

MANUAL TUNING

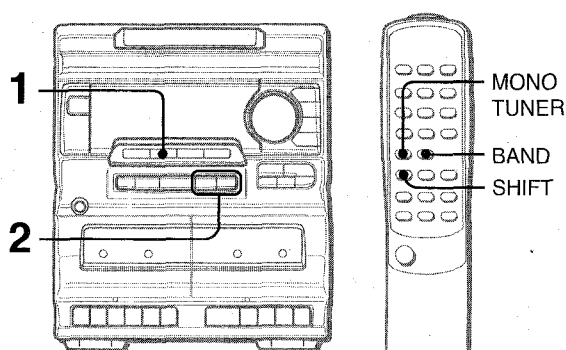

1 Press the TUNER/BAND button repeatedly to select the desired band, FM or AM.

If the power is turned off, the previously tuned station will be played (Direct Play Function).

To select a band with the remote control

Press the BAND button while pressing the SHIFT button.

2 Press the ◀ DOWN or ▶ UP button to select a station.

Each time the button is pressed, the frequency changes.

When a station is received, "TUNE" is displayed.

During FM stereo reception, ((Ⓜ)) is displayed.

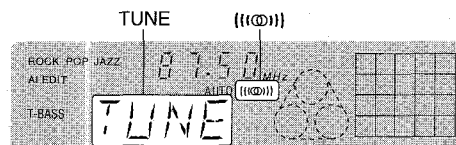

To search for a station quickly (Auto Search)

Keep the ◀ DOWN or ▶ UP button pressed until the tuner starts searching for a station. After tuning in to a station, the search stops.

To stop the Auto Search manually, press the ◀ DOWN or ▶ UP button.

- The Auto Search may not stop at stations with very weak signals.

When an FM stereo broadcast contains noise

Press the MONO TUNER button while pressing the SHIFT button on the remote control to extinguish AUTO in the display.

Noise is reduced, although reception is monaural.

To restore stereo reception, press these buttons again.

To change the AM tuning interval

The default setting of the AM tuning interval is 10 kHz/step. If you use this unit in an area where the frequency allocation system is 9 kHz/step, change the tuning interval.

Press the POWER button while pressing the TUNER/BAND button.

To reset the interval, repeat this procedure.

NOTE

When the AM tuning interval is changed, all preset stations (see "PRESETTING STATIONS") are cleared. The preset stations have to be set again.

Sound adjustment during recording

The output volume and tone of the speakers or headphones may be freely varied without affecting the level of the recording.

BASIC OPERATIONS

SOUND
RADIO RECEPTION
TAPE PLAYBACK

PRESETTING STATIONS

The unit can store a total of 32 preset stations. When a station is stored, a preset number is assigned to the station. Use the preset number to tune in to a preset station directly.

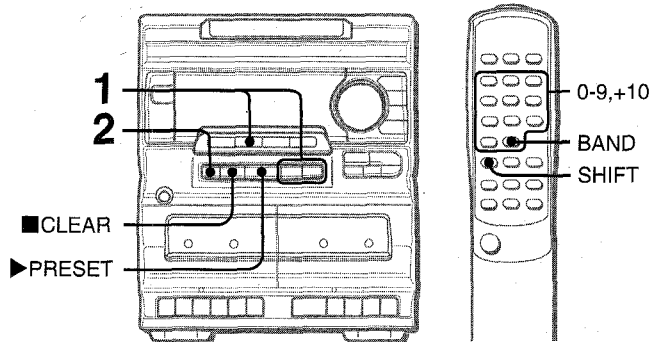

1 Press the TUNER/BAND button to select a band, and press the ◀◀ DOWN or ▶▶ UP button to select a station.

2 Press the || SET button to store the station. A station is assigned a preset number, beginning from 1 in consecutive order for each band.

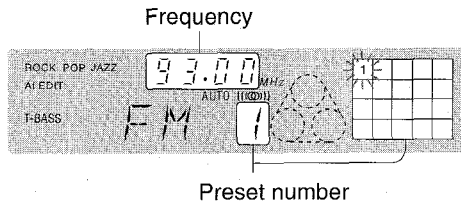

3 Repeat steps 1 and 2. The next station will not be stored if a total of 32 preset stations have already been stored for all the bands.

PRESET NUMBER TUNING

Use the remote control to select the preset number directly.

1 Press the BAND button while pressing the SHIFT button to select a band.

2 Press the numeric buttons to select a preset number.

Example:
To select preset number 25, press the +10, +10 and 5 buttons.
To select preset number 10, press the +10 and 0 buttons.

Selecting a preset number on the main unit

Press the TUNER/BAND button to select a band. Then, press the ▶ PRESET button repeatedly.

Each time the button is pressed, the next higher number is selected.

To clear a preset station

Select the preset number of the station to be cleared. Then, press the ■ CLEAR button, and press the || SET button within 4 seconds.

The preset numbers of all other stations in the band with higher numbers are also decreased by one.

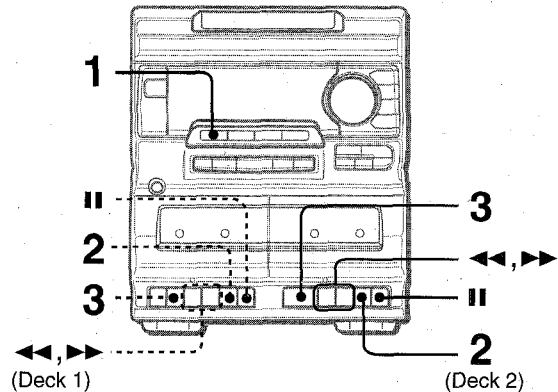

Usable tapes
Use only normal (type I) tapes.

1 Press the TAPE button.

2 Press the ■/▲ button to open the cassette holder and insert a tape exposed side down. Push the cassette holder to close it.

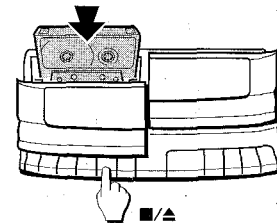

3 Press the ▶ button to start playback. Only the side facing you can be played back.

To stop playback, press the ■/▲ button.

To pause, press the || button. To resume play, press it again. To fast forward or rewind, press the ◀◀ or ▶▶ button in the stop mode, and then press the ■/▲ button to stop winding.

When both deck 1 and deck 2 are set in the playback mode, deck 2 is heard.

About cassette tapes

- To prevent accidental erasure, break off the plastic tabs on the cassette tape after recording with a screwdriver or other pointed tool.

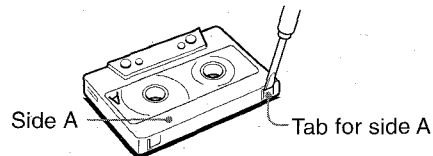

To record on the tape again, cover the tab openings with adhesive tape, etc.

- 120-minute or longer tapes are extremely thin and easily deformed or damaged. They are not recommended.
- Take up any slack in the tape with a pencil or similar tool before use. Slack tape may break or jam in the mechanism.

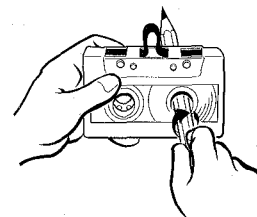

En

BASIC OPERATIONS

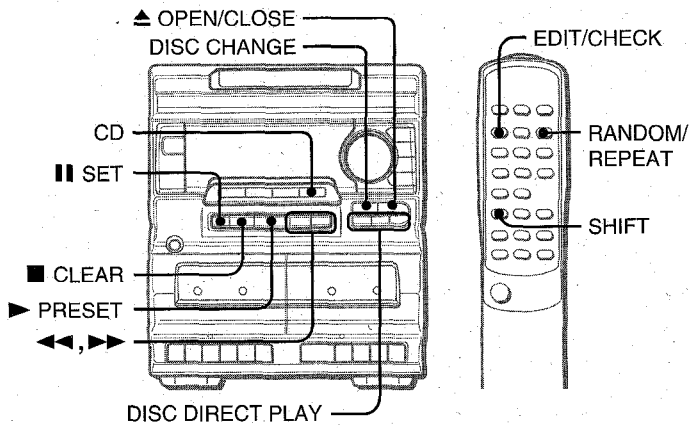

LOADING DISCS

Press the CD button, then press the **▲ OPEN/CLOSE** button to open the disc compartment. Load disc(s) with the label side up.

To play one or two discs, place the discs on tray 1 and 2. To play three discs, press the DISC CHANGE button to rotate the trays after placing two discs. Place the third disc on tray 3. Close the disc compartment by pressing the **▲ OPEN/CLOSE** button.

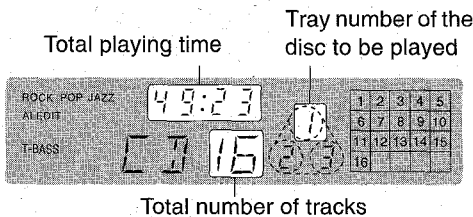
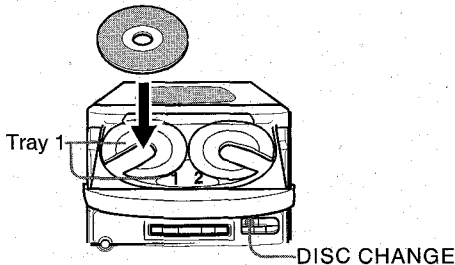

PLAYING DISCS

Load discs.

To play all discs in the disc compartment, press the **▶ PRESET** button.

Play begins with the disc on tray 1.

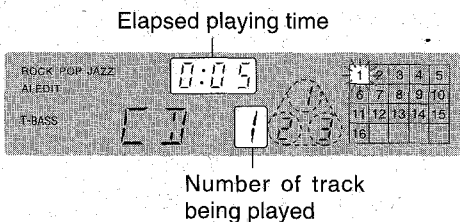

To play one disc only, press one of the DISC DIRECT PLAY buttons.

The selected disc is played once.

To stop play, press the **■ CLEAR** button.

To pause play, press the **|| SET** button. To resume play, press again.

To search for a particular point during playback, keep the **◀◀** or **▶▶** button pressed and release the button at the desired point.

To skip to the beginning of a track during playback, press the **◀◀** or **▶▶** button repeatedly.

To remove discs, press the **▲ OPEN/CLOSE** button.

To start play when the power is off (Direct Play Function)

Press the CD button or one of the DISC DIRECT PLAY buttons. The power is turned on and play of the loaded disc(s) begins. To replace discs before play, press the **▲ OPEN/CLOSE** button to open the disc compartment.

To check the remaining time

Press the EDIT/CHECK button while pressing the SHIFT button on the remote control during play. The amount of time remaining until all tracks finish playing is displayed. To restore the play time display, repeat the above again.

Selecting a track with the remote control

- 1 Press one of the DISC DIRECT PLAY buttons to select a disc.
- 2 Press the numeric buttons and the +10 button to select a track.
Example:
To select the 25th track, press the +10, +10 and 5 buttons.
To select the 10th track, press the +10 and 0 buttons.
The selected track starts to play and continues to the end of that disc.

Replacing discs during play

While one disc is playing, the other discs can be replaced without interrupting play.

- 1 Press the DISC CHANGE button.
- 2 Remove the discs and replace with other discs.
- 3 Press the **▲ OPEN/CLOSE** button to close the disc compartment.

NOTE

- When loading an 8-cm (3-inch) disc, put it onto the inner circle of the tray.
- Do not place more than one compact disc on one disc tray.
- Do not tilt the unit with discs loaded. Doing so may cause malfunctions.

RANDOM/REPEAT PLAY

Use the remote control.

Press the RANDOM/REPEAT button while pressing the SHIFT button.

Each time it is pressed, the function can be selected cyclically.

- RANDOM play** — RANDOM lights up on the display.
All the tracks on the selected disc or on all the discs can be played randomly.
- REPEAT play** — **↺** lights up on the display.
A single disc or all the discs can be played repeatedly.
- RANDOM/REPEAT play** — RANDOM and **↺** light up on the display.
- Cancel** — RANDOM and **↺** go out from the display.

NOTE

- During random play following operations are not possible:
- to select the tracks directly with the numbered buttons.
 - to skip to the previously played tracks with the **◀◀** button.

PROGRAMMED PLAY

Up to 30 tracks can be programmed from any of the inserted discs.

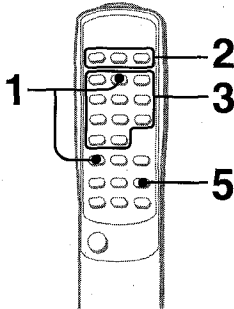

Use the remote control.

- 1 Press the **PRGM** button while pressing the **SHIFT** button in stop mode.
PGM is displayed.



- 2 Press one of the **DISC DIRECT PLAY** buttons to select a disc.

The selected disc is indicated in red on the display. Go to the next step when the tray stops rotating.

- 3 Press the numeric buttons and the **+10** button to program a track.

Example:

To select the 25th track, press the +10, +10 and 5 buttons.
To select the 10th track, press the +10 and 0 buttons.

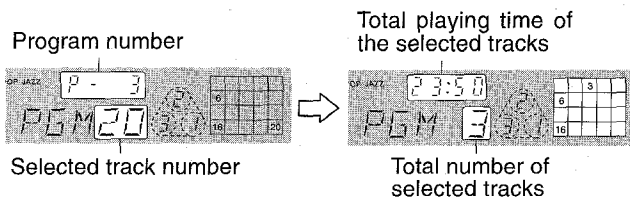

- 4 Repeat steps 2 and 3 to program other tracks.
- 5 Press the **▶ PRESET** button to start play.

To check the program

Each time the **◀◀** or **▶▶** button is pressed in stop mode, a disc number, track number, and program number will be displayed.

To clear the program

Press the **■ CLEAR** button in stop mode.

To add tracks to the program

Before playing, repeat steps 2 and 3. The track will be programmed after the last track.

To change the programmed tracks

Clear the program and repeat all the steps again.

NOTE

- During the programmed play, the **EDIT/CHECK**, **DISC CHANGE**, **DISC DIRECT PLAY** and numeric buttons do not function.
- **RANDOM** play is not performed during programmed play.

BASIC RECORDING

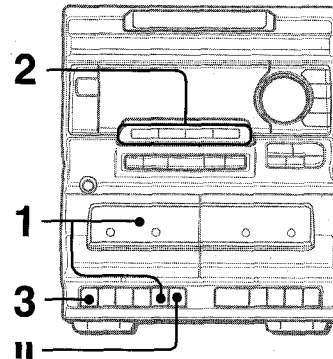

CD PLAYING
RECORDING

Preparation

- Wind up the tape to the point recording starts.
- Note that recording is done on only one side of the tape.
- Use only normal (type I) tapes.

- 1 Insert the tape to be recorded on into deck 1 and push the cassette holder to close it.

- 2 Get ready for the source to be recorded.

To record from a CD

Press the **CD** button and load a disc.

To record from a tape

Press the **TAPE** button. Then, insert the original tape into deck 2 and play it.

To record from a radio broadcast

Press the **TUNER/BAND** button and tune in to a station.

To record from the connected source

Press the **VIDEO/AUX** button and play it.

- 3 Press the **●** button to start recording.

The **▶** button is depressed simultaneously.

When recording from a CD, playing and recording start simultaneously from the first track.

To stop recording

Press the **■/▲** button on deck 1.

To pause recording

Press the **||** button on deck 1.

To resume recording, press it again.

To record selected tracks of the CD

Before pressing the **●** button, program the tracks.

To start recording precisely (except when recording from a CD)

Before pressing the **●** button at step 3, press the **||** button on deck 1. Then, press the **●** button. The deck enters recording pause mode. When you wish to start recording, press the **||** button again.

To record part of the CD

When the **●** button is pressed, recording always starts from the first track. To start in the middle of a track, play the CD first and press the **||** button for CD at the point you wish to start recording from. Then, press the **●** button. The pause mode for CD button is released automatically and recording starts.

NOTE

Do not press the buttons on deck 2 during recording.

En

AI EDIT RECORDING

The AI edit function enables CD recording without worrying about tape length and track length. When a CD is inserted, the unit automatically calculates track lengths. If necessary, the order of tracks is rearranged so that no track is cut short.

(AI: Artificial Intelligence)

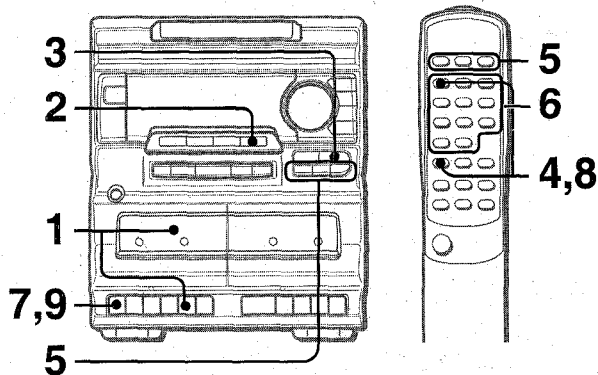

1 Insert the tape to be recorded on into deck 1, and wind up to the beginning of the front side.

Press the **■/▲** button to open the cassette holder and insert the tape with the exposed side down. Press the **TAPE** button, and wind up the tape with the **◀◀** button.

2 Press the CD button.

3 Load discs onto the trays.

4 While pressing the SHIFT button, press the EDIT/CHECK button on the remote control.

"AI EDIT" is surrounded by red in the display.



5 Select a disc by pressing one of the DISC DIRECT PLAY buttons.

If only one disc is inserted, skip this step.

6 Press the numeric buttons on the remote control to designate the tape length.

10 to 99 minutes can be specified.

Example: When using a 46-minute tape, press the 4 and 6 buttons.

In a few seconds, the microcomputer decides the tracks to be recorded on each side of the tape.

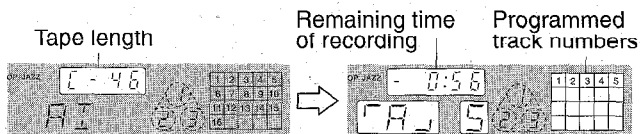

Tape side
A: First recording side
B: Second recording side

Number of programmed tracks

7 Press the **●** button on deck 1 first to start recording on the first side.

CD play and recording of edited tracks for the first side start simultaneously. When the end of the tape is reached, deck 1 enters the recording stop mode. After entering the recording stop mode, go to step 8.

8 Press the EDIT/CHECK button on the remote control while pressing the SHIFT button to prepare for the second recording.

9 Turn over the tape in deck 1 and press the **●** button to start recording on the second side.

To stop recording in the middle

Press the **■/▲** button on deck 1.

Deck operation and CD play stop simultaneously.

To clear the editing contents

Press the **■** CLEAR button twice in the stop mode so that the red line surrounding "AI EDIT" in the display goes out, or press the **▲** OPEN/CLOSE button.

To check the editing contents

Before recording, press the EDIT/CHECK button on the remote control while pressing the SHIFT button.

Each time it is pressed, the contents of each side of the tape are displayed in turn.

To check the order of the programmed track numbers

Before recording, press the **▶▶** UP or **◀◀** DOWN button for CD repeatedly.

Each time it is pressed, the track number and programmed number are displayed in order.

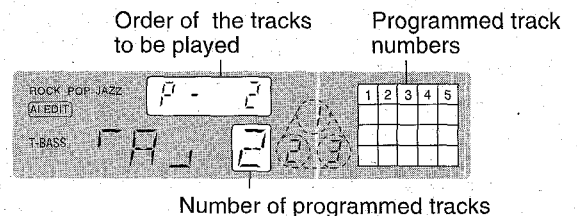

To add tracks to the edited contents

If the remaining time is enough to record some tracks in step 6, you can add tracks from other discs in the compartment before recording starts.

1 Press the EDIT/CHECK button while pressing the SHIFT button to select side A or B.

2 Press one of the DISC DIRECT PLAY buttons to select a disc.

3 Press the numeric buttons to select tracks.

If the playing time of a selected track is longer than the tape remaining time, it is not added.

4 Repeat steps 2 and 3 for adding more tracks.

Time on cassette tapes and editing time

The actual cassette recording time is usually a little longer than the specified recording time printed on the label. This unit can program tracks to use the extra time. When the total recording time is a little longer than the tape's specified recording time after editing, the display shows the extra time (without a minus mark), instead of the time remaining on the tape (with the minus mark).

NOTE

- The edit function cannot be used with discs containing 31 tracks or more.
- Recording is inhibited if the erasure prevention tab on either side of the tape is broken off.

PROGRAMMED EDIT RECORDING

The Programmed edit function enables CD recording while checking the remaining time on each side of the tape as the tracks are programmed.

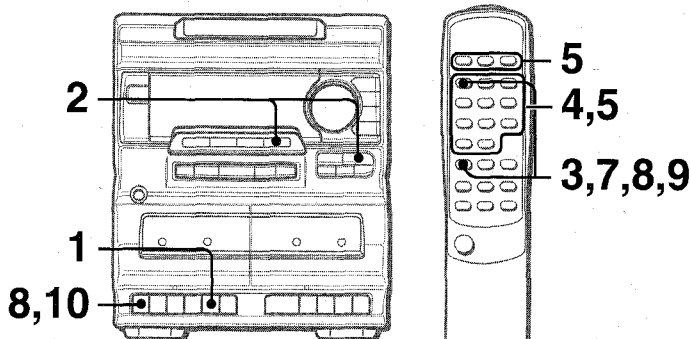

- 1 Insert the tape into deck 1.**
Insert the tape with the side to be recorded first facing out from the unit. Press the TAPE button, and wind up the tape with the ◀◀ button.
- 2 Press the CD button on the main unit and load the disc (s).**
- 3 Press the EDIT/CHECK button twice while pressing the SHIFT button on the remote control.** PRGM is displayed.
- 4 Press the numeric buttons on the remote control to designate the tape length.**
10 to 99 minutes can be specified.
Example: When using a 60-minute tape, press the 6 and 0 buttons.

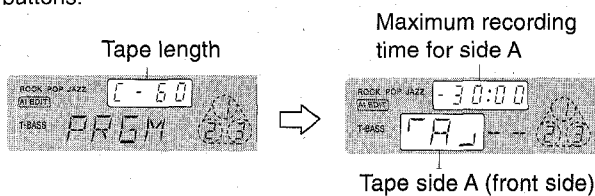

- 5 Press one of the DISC DIRECT PLAY buttons to select a disc and press the numeric buttons to program a track.**
Example: To select the 10th track of disc 2, press DISC DIRECT PLAY 2 and the numeric buttons +10 and 0.

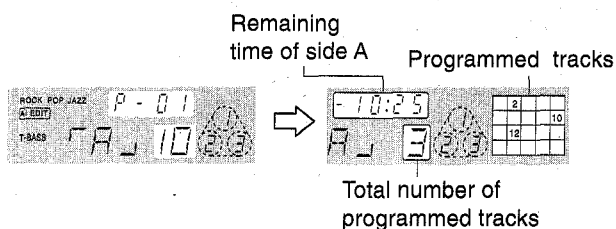

- 6 Repeat step 5 for the rest of the tracks for side A.**
A track whose playing time is longer than the remaining time cannot be programmed.
- 7 Press the EDIT/CHECK button while pressing the SHIFT button to select side B and program the tracks for side B.**
After confirming B on the display, repeat step 5.
- 8 Press the EDIT/CHECK button while pressing the SHIFT button to select side A and press the ● button on deck 1 to start recording.**
CD play and recording of edited tracks for the first side start simultaneously. When the end of the tape is reached, deck 1 enters the recording stop mode. After entering the recording stop mode, go to step 9.
- 9 Press the EDIT/CHECK while pressing the SHIFT button on the remote control for recording of the second side.**
After confirming B on the display, go to step 10.
- 10 Turn over the tape in deck 1 and press the ● button.**
Recording starts.

To stop recording

Press the ■/▲ button on deck 1. Recording and CD play stop simultaneously.

To check the order of the programmed track numbers

Before recording, press the EDIT/CHECK button while pressing the SHIFT button to select side A or B, and press the ◀◀ DOWN or ▶▶ UP button repeatedly.

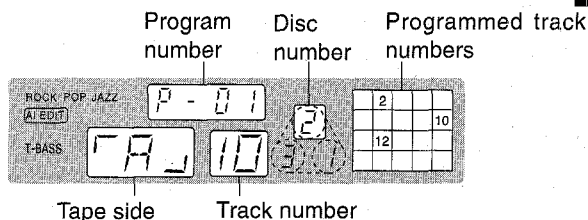

To change the program of each side

Press the EDIT/CHECK button while pressing the SHIFT button to select side A or B, and press the ■ CLEAR button to clear the program of the selected side. Then program tracks again.

To clear the edit program

Press the ■ CLEAR button twice in the stop mode so that the red line surrounding AI EDIT on the display goes out.

NOTE

- The edit function cannot be used with discs containing 31 tracks or more.
- Recording is inhibited if the erasure prevention tab on either side of the tape is broken off.

To erase a recording

A previous recording is erased when a new recording is made on that part of that tape.

- 1 Insert the tape you want to erase into deck 1.
- 2 Press the TAPE button.
- 3 Wind up the tape to the point where the erasure is to be started.
- 4 Press the ● button on deck 1 to start erasure.

SETTING THE CLOCK

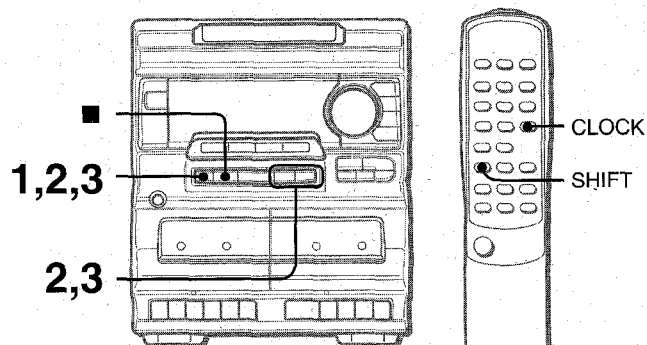

- 1 Press the **CLOCK** button while pressing the **SHIFT** button on the remote control, and press the **SET** button within 4 seconds.

The hour flashes.

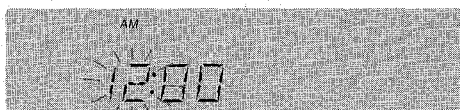

- 2 Press the **DOWN** or **UP** button to designate the hour, and press the **SET** button.

The hour stops flashing and the minute starts flashing.

- 3 Press the **DOWN** or **UP** button to designate the minute, and press the **SET** button.

The minute stops flashing on the display and the clock starts from 00 second.

To display the current time

Press the **CLOCK** button while pressing the **SHIFT** button on the remote control. The clock is displayed for 4 seconds. However, the time cannot be displayed during recording.

To switch to the 24-hour standard

Press the **CLOCK** button while pressing the **SHIFT** button on the remote control and then press the **■** button within 4 seconds. Repeat the same procedure to restore the 12-hour standard.

If the clock display flashes

This is caused by a power interruption. The current time needs to be reset.

If power is interrupted for more than approximately 24 hours, all settings stored in memory after purchase may need to be reset.

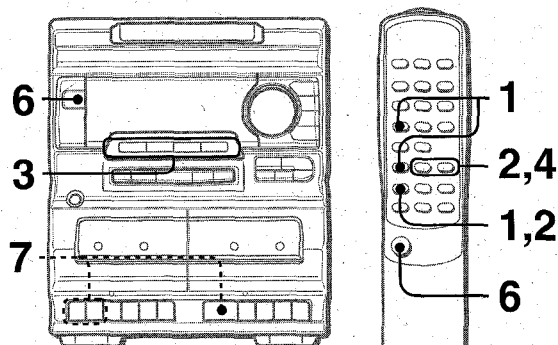

SETTING THE TIMER



The unit can be turned on at a specified time every day with the built-in timer.

Preparation

Make sure the clock is set correctly.

- 1 Press the **TIMER** button on the remote control while pressing the **SHIFT** button once to display , and press the **SET** button within 4 seconds.  is displayed, and the hour flashes.



NOTE

If you do not press the **SET** button within 4 seconds, another operation may start.

- 2 Designate the hour of the timer-on time by pressing the **DOWN** or **UP** button, and the **SET** button. Repeat to designate the minute of the timer-on time.



After you designate the timer-on time, **TIMER** and one of the source name flashes alternately on the display for 4 seconds.

- 3 Within 4 seconds, press one of the function buttons to select a source.

"TIMER" and the selected source name flash alternately for 4 seconds.

- If this step is not completed within 4 seconds, repeat from step 1.
- If the **TUNER** button is pressed, the band cannot be selected in this step.

- 4 Within 4 seconds**, select the duration for the timer-activated period with the **I◀◀ DOWN** or **▶▶I UP** button.



The duration for the timer-activated period can be set between 5 and 240 minutes in 5-minute steps.

- If this step is not completed within 4 seconds, repeat from step 1.

5 Prepare the source.

- To listen to a CD**, load the disc to be played first on tray 1.
- To listen to a tape**, insert the tape into deck 1 or 2.
- To listen to the radio**, tune in to a station.

6 Press the POWER button to turn the unit off after adjusting the volume and tone.

Ⓞ remains on the display after the power is turned off (timer standby mode).

7 Get ready for the TAPE function or the timer recording.

- To listen to the tape**, press the **▶** button.
- To record the source**, press the **●** button on deck 1.

When the timer-on time is reached, the unit turns on and begins play with the selected source. While the timer is in operation, the display indication is dimmer than usual.

The timer recording period and tape length

When the length of the tape to be recorded is shorter than the timer recording period, the **●** button on deck 1 is released before the timer is off.

When the tape length is longer than the timer recording period, the **●** button is not released. If the **●** is not released for a long time, the tape in the deck may be damaged. Press the **■/▲** button to release the **●** button.

To cancel the timer standby mode temporarily

While pressing the **SHIFT** button, press the **TIMER** button so that Ⓞ goes out in the display. To restore the timer standby mode, press the **TIMER** button while pressing the **SHIFT** button to display Ⓞ.

If using the unit after setting the timer

After setting the timer, you can use the unit. After using the unit, check whether the contents in steps 5 and 6 are set as you wish, turn off the power and set step 7 if necessary.

To change the specified time and function

Repeat all the steps again.

To check the specified contents

While pressing the **SHIFT** button, press the **TIMER** button. The timer-on time is displayed for 4 seconds.

NOTE

- Timer playback and timer recording will not begin unless the power is turned off.
- Connected equipment cannot be turned on and off by the built-in timer of this unit. Use an external timer.

SETTING THE SLEEP TIMER

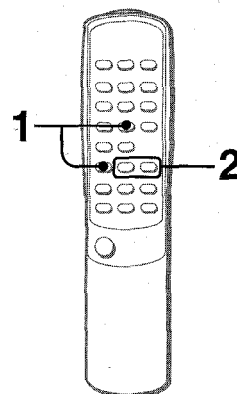

The unit can be turned off automatically at a specified time.

Use the remote control.

- 1 Press the SLEEP button while pressing the SHIFT button.**



- 2 Within 4 seconds**, press the **◀◀** or **▶▶** button to specify the time until the power is turned off.

Each time the button is pressed, the time changes between 5 and 240 minutes in 5-minute steps.

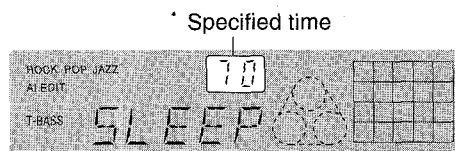

While the timer is in operation, the display indication is dimmer than usual.

To check the time remaining until the power is turned off

Press the **SLEEP** button once while pressing the **SHIFT** button. The remaining time is displayed for 4 seconds.

To cancel the sleep timer

Press the **SLEEP** button twice while pressing the **SHIFT** button so that "SLEEP" on the display disappears.

CONNECTING OPTIONAL EQUIPMENT

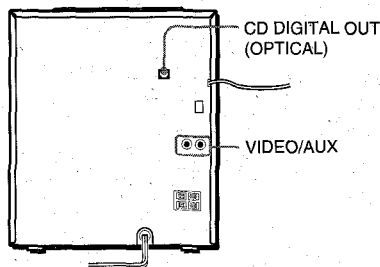

Refer to the operating instructions of the connected equipment for details.

- The connecting cords are not supplied. Obtain the necessary connecting cords.
- Consult your local Aiwa dealer for optional equipment.

VIDEO/AUX JACKS

This unit can input analog sound signals through these jacks. Use a cable with RCA phono plugs to connect audio equipment (turntables, LD players, VCRs, TV, etc.). Connect the red plug to the R jack, and the white plug to the L jack.

When connecting a turntable

Use an Aiwa turntable equipped with a built-in equalizer amplifier.

CD DIGITAL OUT (OPTICAL) JACK

This unit can output CD digital sound signals through this jack. Use an optical cable to connect digital audio equipment (digital amplifier, DAT deck, MD recorder, etc.). Remove the dust cap (a) from the CD DIGITAL OUT (OPTICAL) jack. Then, connect an optical cable plug (b) to the CD DIGITAL OUT (OPTICAL) jack.

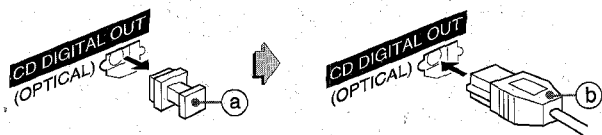

When the CD DIGITAL OUT (OPTICAL) jack is not being used

Attach the supplied dust cap.

LISTENING TO EXTERNAL SOURCES

To play equipment connected to the VIDEO/AUX jacks, proceed as follows.

1 Press the VIDEO/AUX button.

VIDEO appears on the display.

2 Play the connected equipment.

To change a source name in the display

When the VIDEO/AUX button is pressed, VIDEO is displayed initially. It can be changed to AUX or TV.

With the power on, press the POWER button while pressing the VIDEO/AUX button.

Repeat the procedure to select one of the names.

SPECIFICATIONS

Main unit CX-NA10

FM tuner section

Tuning range 87.5 MHz to 108 MHz
Antenna Wire antenna

AM tuner section

Tuning range 530 kHz to 1710 kHz (10 kHz step)
531 kHz to 1602 kHz (9 kHz step)
Antenna Loop antenna

Amplifier section

Power output 7.5 W/Ch (50 Hz-20 kHz, THD less than 1 %, 6 ohms)
Total harmonic distortion 0.3 % (5 W, 1 kHz, 6 ohms, DIN AUDIO)
Inputs VIDEO/AUX: 400 mV
Outputs SPEAKERS: accept speakers of 6 ohms or more
PHONES (stereo jack): accepts headphones of 32 ohms or more

Cassette deck section

Track format 4 tracks, 2 channels stereo
Frequency response 50 Hz – 10000 Hz
Recording system AC bias
Heads Deck 1: Recording/playback/erase head × 1
Deck 2: Playback head × 1

Compact disc player section

Laser Semiconductor laser ($\lambda = 780 \text{ nm}$)
D-A converter 1 bit dual
Signal-to-noise ratio 90 dB (1 kHz, 0 dB)
Harmonic distortion 0.03 % (1 kHz, 0 dB)
Wow and flutter Unmeasurable

General

Power requirements 120 V AC, 60 Hz
Power consumption 40 W
Dimensions of main unit (W × H × D) 260 × 308 × 335 mm (10 1/4 × 12 1/4 × 13 1/4 in.)
Weight of main unit 4.4 kg (9 lbs 11 oz)

Speaker system SX-NA10

Cabinet type 2 way, bass reflex (magnetic shielded type)
Speakers Woofer: 120 mm (4 3/4 in.) cone type
Tweeter: 10 mm (13/32 in.) ceramic type
Impedance 6 ohms
Output sound pressure level 87 dB/W/m.
Dimensions (W × H × D) 220 × 302 × 238 mm (8 3/4 × 12 × 9 3/8 in.)
Weight 2.5 kg (5 lbs 8 oz)

Specifications and external appearance are subject to change without notice.

CARE AND MAINTENANCE

Occasional care and maintenance of the unit and the software are needed to optimize the performance of your unit.

To clean the cabinet

Use a soft and dry cloth.

If the surfaces are extremely dirty, use a soft cloth lightly moistened with mild detergent solution. Do not use strong solvents, such as alcohol, benzine or thinner as these could damage the finish of the unit.

To clean the heads and tape paths

After every 10 hours of use, clean the heads and tape paths with a head cleaning cassette or cotton swab moistened with cleaning fluid or denatured alcohol. (These cleaning kits are commercially available.)

When cleaning with a cotton swab, wipe the recording/playback head, erasure head (deck 1 only), capstans, and pinchrollers.

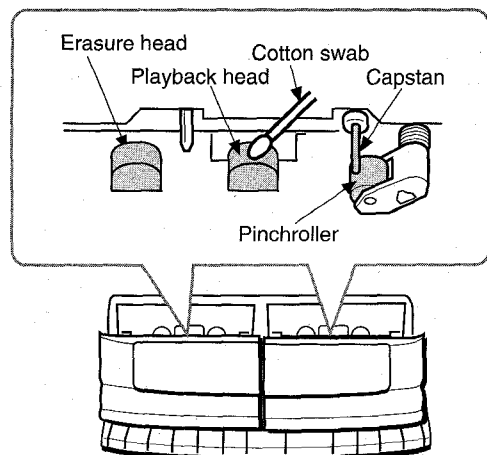

After cleaning the heads and tape paths with a liquid head cleaning cassette or a moistened swab, wait until the cleaned parts are completely dry before inserting the tapes.

To demagnetize the heads

The heads may become magnetized after long-term use. This may narrow the output range of recorded tapes and increase noise. After 20 to 30 hours use, demagnetize the heads with any commercially available demagnetizer.

Care of discs

- When a disc becomes dirty, wipe the disc from the center out with a cleaning cloth.

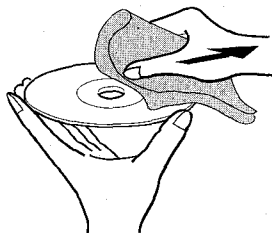

- After playing a disc, store the disc in its case. Do not leave the disc in places that are hot or humid.

Care of tapes

- Store tapes in their cases after use.
- Do not leave tapes near magnets, motors, television sets, or any source of magnetism. This will downgrade the sound quality and cause noise.
- Do not expose tapes to direct sunlight, or leave them in a car parked in direct sunlight.

TROUBLESHOOTING GUIDE

If the unit fails to perform as described in these Operating Instructions, check the following guide.

GENERAL

There is no sound.

- Is the AC cord connected properly?
- Is there a bad connection? (→ page 3)
- There may be a short circuit in the speaker terminals.
 - Disconnect the AC cord, then correct the speaker connections.
- Was an incorrect function button pressed?

Sound is emitted from one speaker only.

- Is the other speaker disconnected?

An erroneous display or a malfunction occurs.

- Reset the unit as stated below.

TUNER SECTION

There is constant, wave-like static.

- Is the antenna connected properly? (→ page 3)
 - Change the orientation of the antenna.

The reception contains noise interferences or the sound is distorted.

- Is the system picking up external noise or multipath distortion?
 - Change the orientation of the antenna.
 - Move the unit away from other electrical appliances.

CASSETTE DECK SECTION

The tape does not run.

- Is a deck in pause mode? (→ page 6)

The sound is off-balance or not adequately high.

- Is the playback head dirty? (→ page 14)

Recording is not possible.

- Is the erasure prevention tab on the tape broken off? (→ page 6)
- Is the recording head dirty? (→ page 14)

Erasure is not possible.

- Is the erasure head dirty? (→ page 14)
- Is a metal tape being used?

High frequency sound is not emitted.

- Is the recording/playback head dirty? (→ page 14)

CD PLAYER SECTION

The CD player does not play.

- Is the disc correctly inserted? (→ page 7)
- Is the disc dirty? (→ page 14)
- Is the lens affected by condensation?
 - Wait approximately one hour and try again.

To reset

If an unusual condition occurs in the display window or the cassette decks, reset the unit as follows.

- 1 Press the POWER button to turn off the power.
 - 2 Press the POWER button while pressing the ■ CLEAR button.
- Everything stored in memory after purchase is canceled.

If the power cannot be turned off in step 1 because of a malfunction, reset by disconnecting the AC cord and repeat step 2.

ADVERTENCIA

PARA REDUCIR EL RIESGO DE INCENDIOS O SACUDIDAS ELECTRICAS, NO EXPONGA ESTE APARATO A LA LLUVIA NI A LA HUMEDAD.

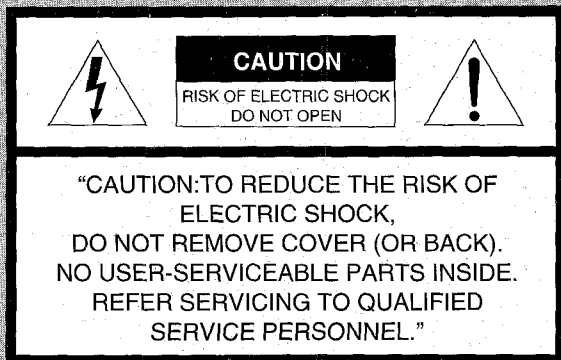

Explicación de los símbolos gráficos:



El símbolo del rayo con punta de flecha, en el interior de un triángulo equilátero, tiene la finalidad de avisar al usuario de la presencia de "tensiones peligrosas" sin aislar en el interior del producto que podrían ser de suficiente magnitud como para constituir un riesgo de sacudida eléctrica para las personas.



El signo de exclamación en el interior de un triángulo equilátero tiene la finalidad de avisar al usuario de la presencia de instrucciones de operación y mantenimiento (reparación) en el material impreso que acompaña al aparato.

NOTA

Este equipo se ha sometido a pruebas y se ha determinado que cumple con los límites correspondientes a dispositivos digitales de Clase B, de acuerdo con la Parte 15 de las Normas FCC. Dichos límites se han diseñado para proporcionar una protección razonable contra interferencias perjudiciales en instalaciones residenciales.

Este equipo genera, emplea y puede radiar energía de radiofrecuencia y, si no se instala y se utiliza de acuerdo con las instrucciones, puede causar interferencias perjudiciales en las comunicaciones por radio. No obstante, no puede garantizarse que no se produzcan interferencias en una determinada instalación. Si este equipo causa interferencias perjudiciales en la recepción de radio o televisión, que puedan determinarse mediante el apagado y encendido del equipo, el usuario debe eliminar las interferencias mediante una o más de las siguientes medidas:

- Reorientar la antena de recepción o cambiar su ubicación.
- Aumentar la distancia entre el equipo y el receptor.
- Conectar el equipo a una toma de un circuito diferente al que esté conectado el receptor.
- Consultar con el proveedor o con un técnico especializado de radio/televisión.

PRECAUCIÓN

La realización de modificaciones o ajustes en este producto, que no estén expresamente aprobadas por el fabricante, puede anular el derecho del usuario para emplear este producto.

PRECAUCIONES

Lea cuidadosa y completamente el manual de instrucciones antes de utilizar la unidad. Asegúrese de guardar el manual de instrucciones para utilizarlo como referencia en el futuro. Todas las advertencias y precauciones del manual de instrucciones y de la unidad deberán cumplirse estrictamente, así como también las sugerencias de seguridad mencionadas más abajo.

Instalación

- 1 **Agua y humedad** — No utilice esta unidad cerca del agua como, por ejemplo, cerca de una bañera, una palangana, una piscina o algo similar.
- 2 **Calor** — No utilice esta unidad cerca de fuentes de calor, incluyendo salidas de aire caliente, estufas u otros aparatos que generen calor. No deberá colocarse tampoco en lugares donde la temperatura sea inferior a 5°C o superior a 35°C.
- 3 **Superficie de montaje** — Ponga la unidad sobre una superficie plana y nivelada.
- 4 **Ventilación** — La unidad deberá situarse donde tenga suficiente espacio libre a su alrededor, para que la ventilación apropiada quede asegurada. Deje un espacio libre de 10 cm por la parte posterior y superior de la unidad, y 5 cm por cada lado.
 - No ponga la unidad sobre una cama, una alfombra o superficies similares que podrían tapan las aberturas de ventilación.
 - No instale la unidad en una librería, mueble o estantería cerrada herméticamente donde la ventilación no sea adecuada.
- 5 **Entrada de objetos y líquidos** — Tenga cuidado de que pequeños objetos y líquidos no entren en la unidad por las aberturas de ventilación.
- 6 **Carros de mano y soportes** — Cuando ponga o monte la unidad en un soporte o carro de mano, ésta deberá moverse con mucho cuidado. Las paradas repentinas, la fuerza excesiva y las superficies irregulares pueden hacer que la unidad o el carro de mano se dé vuelta o se caiga.
 
- 7 **Condensación** — En la lente del fonocaptor del reproductor de discos compactos tal vez se forme condensación cuando:
 - La unidad se pase de un lugar frío a uno caliente.
 - El sistema de calefacción se acabe de encender.
 - La unidad se utilice en una habitación muy húmeda.
 - La unidad se enfríe mediante un acondicionador de aire.
 Esta unidad tal vez funcione mal cuando tenga condensación en su interior. En este caso, deje en reposo la unidad durante unas pocas horas y repita de nuevo la operación.
- 8 **Montaje en pared o techo** — La unidad no se deberá montar en una pared ni en el techo, a menos que se especifique lo contrario en el manual de instrucciones.

Energía eléctrica

- 1 **Fuentes de alimentación** — Conecte solamente esta unidad a las fuentes de alimentación especificadas en el manual de instrucciones, y como está marcado en la unidad.
- 2 **Polarización** — Como característica de seguridad, algunas unidades están equipadas con clavijas de alimentación de CA polarizadas, las cuales sólo se pueden insertar de una forma en las tomas de corriente. Si resulta difícil o imposible insertar la clavija de alimentación de CA en una toma de corriente, dé vuelta a la clavija e inténtelo de nuevo. Si sigue sin poder insertar fácilmente la clavija en la toma de corriente, llame a un electricista cualificado para que modifique o reemplace la toma de corriente. Para evitar anular la característica de seguridad de la clavija polarizada, no la inserte a la fuerza en una toma de corriente.
- 3 **Cable de alimentación de CA**
 - Cuando desconecte el cable de alimentación de CA, sujete la clavija de alimentación de CA y tire de ella. No tire del propio cable.
 - Nunca maneje la clavija de alimentación de CA con las manos mojadas porque podría producirse un incendio o una sacudida eléctrica.
 - Los cables de alimentación deberán colocarse de forma que no sean doblados excesivamente, pellizcados o pisados. Tenga mucho cuidado con el cable que va de la unidad a la toma de corriente.
 - Evite sobrecargar las tomas de CA y los cables de extensión más allá de su capacidad porque esto podría causar un incendio o una sacudida eléctrica.

- 4 Cable de extensión** — Para evitar sacudidas eléctricas, no utilice la clavija de alimentación de CA polarizada con un cable de extensión, ni tampoco en un receptáculo u otra toma de corriente a menos que la clavija polarizada pueda insertarse completamente evitando que sus patillas queden expuestas.
- 5 Periodos de no utilización** — Desenchufe el cable de alimentación de CA de la toma de CA si la unidad no va a ser utilizada durante varios meses o más. Cuando el cable de alimentación esté conectado, por la unidad continuará circulando una pequeña cantidad de corriente, aunque la alimentación esté desconectada.

Mantenimiento

Limpie la unidad sólo como se recomienda en el manual de instrucciones.

Daños que necesitan ser reparados

Haga que un técnico en reparaciones cualificado le repare las unidades si:

- El cable de alimentación de CA o su clavija está estropeado.
- Objetos extraños o líquidos han entrado en la unidad.
- La unidad ha estado expuesta a la lluvia o al agua.
- La unidad no parece funcionar normalmente.
- La unidad muestra un cambio considerable en sus prestaciones.
- La unidad se ha caído o la caja se ha estropeado.

NO TRATE DE REPARAR LA UNIDAD USTED MISMO.

Compruebe su sistema y los accesorios

Sintonizador, amplificador, platina de casete y reproductor de discos compactos estéreo CX-NA10

Altavoces delanteros SX-NA10

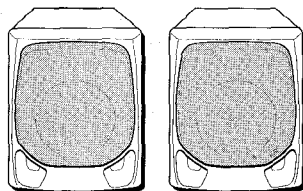
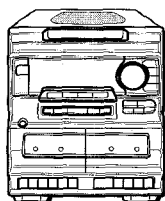

Control remoto



Antena de AM



Manual de instrucciones, etc.

Anotación del propietario

Para su conveniencia, anote el número de modelo y el número de serie (los encontrará en el panel trasero de su aparato) en el espacio suministrado más abajo. Menciónelos cuando se ponga en contacto con su concesionario Aiwa en caso de tener dificultades.

N.º de modelo	N.º de serie (N.º de lote)
CX-NA10 U	
SX-NA10	

INDICE

PRECAUCIONES 1

PREPARATIVOS

CONEXIONES 3

ANTES DE LA OPERACION 4

SONIDO

AJUSTE DEL SONIDO 5

RECEPCION DE LA RADIO

SINTONIZACION MANUAL 5

PREAJUSTE DE EMISORAS 6

REPRODUCCION DE CINTAS

OPERACIONES BASICAS 6

REPRODUCCION DE DISCOS COMPACTOS

OPERACIONES BASICAS 7

REPRODUCCION PROGRAMADA 8

GRABACION

GRABACION BASICA 8

GRABACION CON EDICION AI 9

GRABACION CON EDICION PROGRAMADA 10

RELOJ Y TEMPORIZADOR

AJUSTE DEL RELOJ 11

AJUSTE DEL TEMPORIZADOR 11

AJUSTE DEL TEMPORIZADOR PARA DORMIR 12

OTRAS CONEXIONES

CONEXION DE UN EQUIPO OPCIONAL 13

GENERALIDADES

ESPECIFICACIONES 13

CUIDADOS Y MANTENIMIENTO 14

GUIA PARA LA SOLUCION DE PROBLEMAS 14

INDICE DE LAS PARTES *Cubierta posterior*



DERECHOS DE AUTOR
 Sírvase comprobar las leyes de derechos de autor relacionadas con la grabación de discos, de la radio o de cintas del país en el que se utilice el aparato.

CONEXIONES

Antes de conectar el cable de alimentación de CA

La tensión nominal de su unidad, mostrada en el panel trasero, es de 120 V CA. Asegúrese de que la tensión nominal coincida con la tensión empleada en su localidad.

IMPORTANTE

Conecte primero los altavoces, las antenas y todos los demás equipos opcionales. Luego conecte el cable de alimentación de CA al final.

PRECAUCION

No conecte la antena de FM al terminal de antena exterior de la pared, porque esto podría causar una sacudida.

1 Conecte los altavoces derecho e izquierdo a la unidad principal.

Conecte el cable del altavoz derecho a los terminales SPEAKERS R, y el cable del altavoz izquierdo a los terminales SPEAKERS L.

No existen diferencias entre los altavoces delanteros. Ambos podrán ser conectados como altavoz L (izquierdo) o R (derecho).

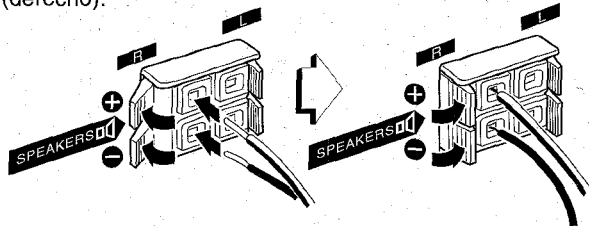

El cable de altavoz con la franja blanca deberá conectarse al terminal +, y el cable negro al terminal -.

2 Conecte la antena de AM suministrada al terminal AM LOOP.

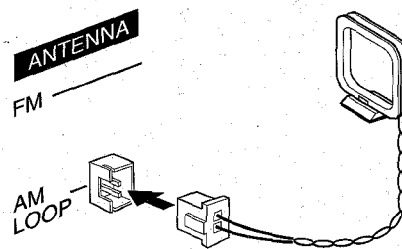

3 Conecte el cable de alimentación de CA a una toma de CA.

NOTA

Cuando se conecte el cable de CA puede que se enciendan todos los caracteres en el visualizador. En este caso, desconecte el cable de CA. Y luego vuelva a conectarlo.

Para posicionar las antenas

Antena de FM:

Extiéndala completamente y fije su extremo en la pared.

Antena de AM:

Póngala en la mejor dirección.

NOTA

- Asegúrese de conectar correctamente los cables de los altavoces. Las conexiones mal hechas podrían causar cortocircuitos en los terminales SPEAKERS.
- No deje objetos que generen magnetismo cerca de los altavoces.
- No ponga la antena de FM cerca de objetos metálicos o rieles de cortinas.
- No ponga la antena de AM cerca de otros equipos opcionales, el propio sistema estéreo, el cable de alimentación de CA o los cables de los altavoces, porque se captarán ruidos.
- No desbobine el cable de la antena de AM.

Para conectar otro equipo opcional → página 13.

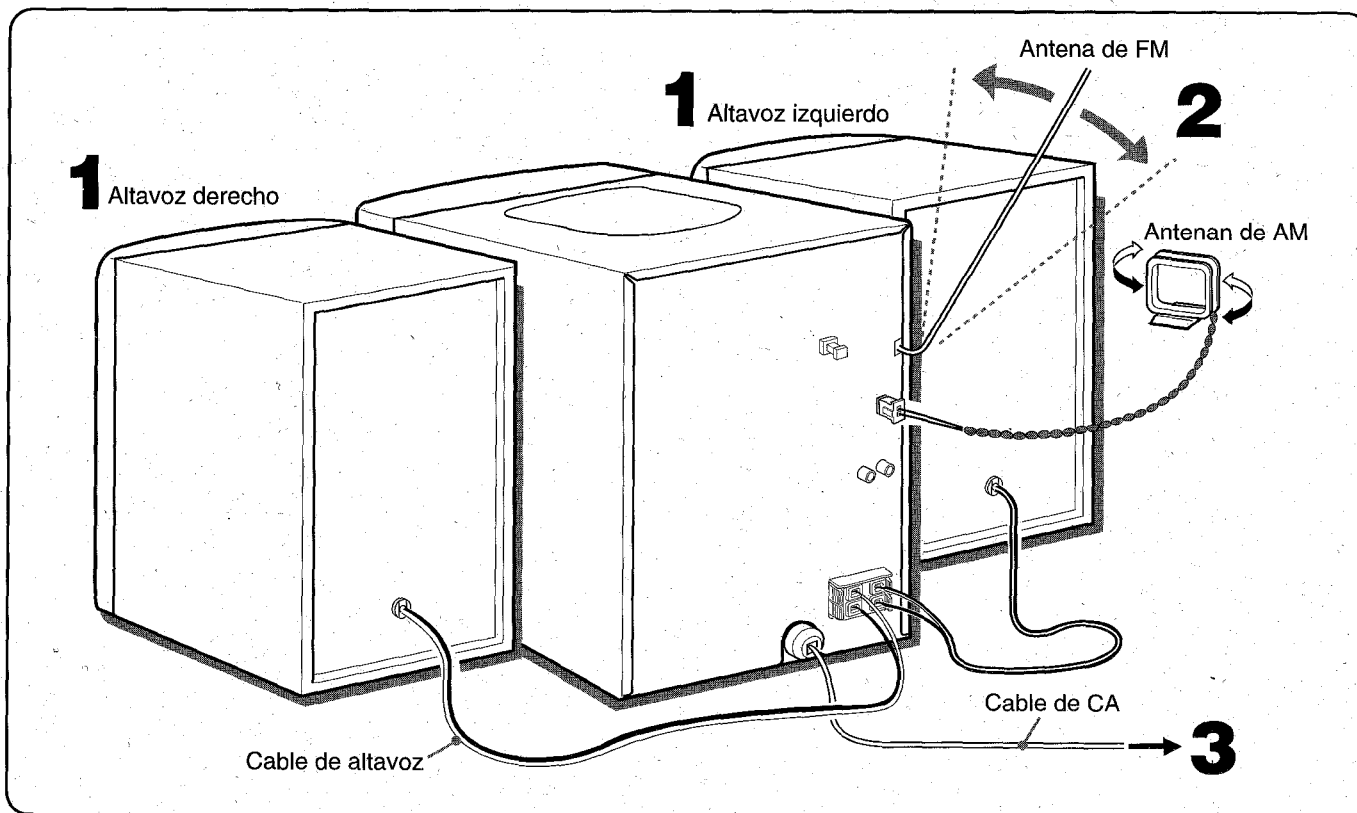

Para poner la antena de AM en posición vertical sobre una superficie

Fije el gancho en la ranura.

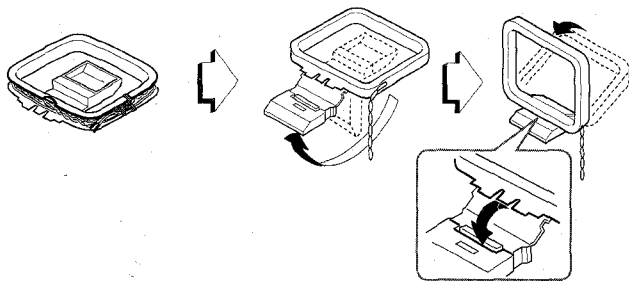

ANTES DE LA OPERACION

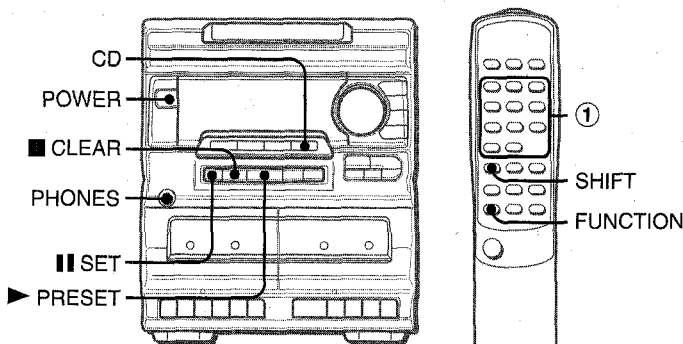

Para encender la unidad

Pulse uno de los botones de función (TAPE, TUNER, VIDEO/AUX, CD). La unidad se enciende. En este momento, la reproducción del disco insertado empieza, o se recibe la emisora previamente sintonizada (función de reproducción directa). También podrá utilizarse el botón POWER para encender la unidad.

NOTA

Cuando se encienda la unidad, el compartimiento del disco tal vez se abra y se cierre para reponerla.

Después de la utilización

Pulse el botón POWER para desconectar la alimentación. La visualización pasará a ser la del reloj.

Modo de demostración (DEMO)

Cuando el cable de alimentación de CA se conecte por primera vez, el visualizador mostrará las funciones de la unidad. Cuando se conecte la alimentación, la visualización DEMO será anulada por la visualización de operación.

Para cancelar el modo DEMO

Pulse el botón SET mientras la alimentación se encuentra desactivada. En este momento, aparecerá el reloj en el visor. (Para ajustar la hora actual, consulte "AJUSTE DEL RELOJ" en la página 11.) Para recuperar el modo DEMO, pulse el botón PRESET mientras la alimentación se encuentra desactivada.

Utilización de auriculares

Conecte auriculares con clavija estéreo estándar (ø6,3 mm) a la toma PHONES. Mientras los auriculares estén conectados no saldrá sonido de los altavoces.

Ventanilla parpadeante

La ventanilla de la parte superior de la unidad se encenderá o parpadeará mientras la alimentación esté conectada. Para apagar la luz, pulse el botón CD mientras pulsa el botón CLEAR. Para volver a encenderla, repita el procedimiento seguido para apagarla.

Para utilizar el botón SHIFT del control remoto

Los botones ① tienen dos funciones diferentes, una de ellas está indicada en el botón y la otra en la placa situada encima del botón. Para utilizar la función del botón, pulse simplemente el botón. Para utilizar la función de la placa situada encima del botón, pulse el botón mientras pulsa el botón SHIFT.

Para utilizar el botón FUNCTION del control remoto

El botón FUNCTION sustituye a los botones de función (TAPE, TUNER, VIDEO/AUX, CD) de la unidad principal. Cada vez que se pulse el botón FUNCTION, la siguiente función se seleccionará cíclicamente.

Inserción de las pilas en el control remoto

Quite la tapa de las pilas, ubicada en la parte trasera del control remoto, e inserte dos pilas R6 (tamaño AA).

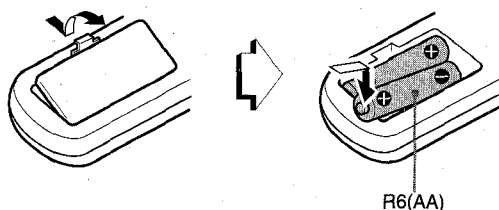

Cuándo reemplazar las pilas

La distancia máxima de operación entre el control remoto y el sensor de señales de la unidad principal deberá ser de 5 metros aproximadamente. Cuando disminuya esta distancia, reemplace las pilas por otras nuevas.

NOTA

- Si la unidad no va a ser utilizada durante mucho tiempo, quite las pilas del control remoto para evitar las posibles fugas de electrolito.
- El control remoto quizá no funcione correctamente cuando:
 - La línea de visión entre el control remoto y el sensor de señales del interior del visualizador esté expuesta a una luz intensa como, por ejemplo, la luz del sol.
 - Otros controles remotos (de un televisor, etc.) estén siendo utilizados cerca de esta unidad.

AJUSTE DEL SONIDO

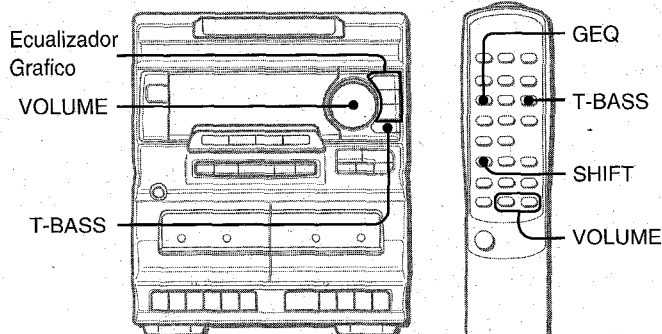

CONTROL DE VOLUMEN

Gire el control **VOLUME** de la unidad principal o pulse los botones **VOLUME** del control remoto.

El nivel de volumen aparece como un número comprendido entre 0 y MAX (31).

SISTEMA SUPER T-BASS

El sistema T-BASS realza el realismo del sonido de baja frecuencia.

Pulse el botón **T-BASS**.

Cada vez que lo pulse, el nivel cambiará. Seleccione uno de los tres niveles o la posición de apagado, lo que usted prefiera.

➤ +1 ➤ +2 ➤ +3 ➤ OFF (cancelación)

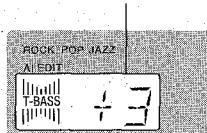

Para seleccionar con el control remoto

Pulse el botón T-BASS mientras pulsa el botón SHIFT.

NOTA

El sonido de baja frecuencia tal vez se distorsione cuando se utilice el sistema T-BASS con un disco o una cinta cuyo sonido de baja frecuencia haya sido realizado originalmente. En este caso, cancele el sistema T-BASS.

ECUALIZADOR GRAFICO

Esta unidad ofrece las tres curvas de ecualización diferentes siguientes:

ROCK: Sonido potente que realza los agudos y los graves.

POP: Más presencia en las voces y en la gama de registro medio.

JAZZ: Frecuencias bajas acentuadas para la música tipo jazz.

Pulse uno de los botones ecualizador grafico.



Para cancelar el modo seleccionado

Pulse de nuevo el botón seleccionado. Se visualizará "EQ OFF".

Para seleccionar con el control remoto

Pulse repetidamente el botón GEQ mientras pulsa el botón SHIFT. El modo GEQ se visualizará cíclicamente de la forma siguiente:

➤ ROCK ➤ POP ➤ JAZZ ➤ EQoFF (cancelación)

SINTONIZACION MANUAL

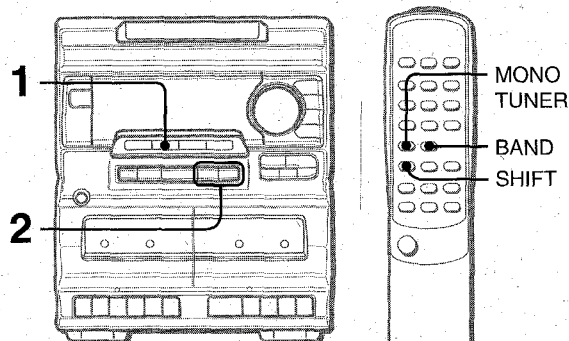

1 Pulse repetidamente el botón **TUNER/BAND** para seleccionar la banda deseada, FM o AM.

Si la alimentación está desconectada se recibirá la emisora previamente sintonizada (función de reproducción directa).

Para seleccionar una banda con el control remoto

Pulse el botón BAND mientras pulsa el botón SHIFT.

2 Pulse el botón **◀ DOWN** o **▶ UP** para seleccionar una emisora.

Cada vez que pulse el botón, la frecuencia cambiará.

Cuando se reciba una emisora, "TUNE" se visualizará.

Durante la recepción estéreo por FM se visualizará ((Ⓜ)).

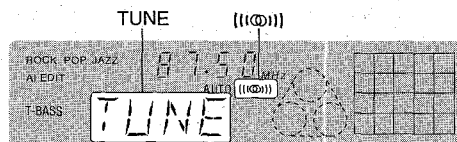

Para buscar rápidamente una emisora (búsqueda automática)

Mantenga pulsado el botón **◀ DOWN** o **▶ UP** hasta que el sintonizador empiece a buscar una emisora. Después de sintonizar una emisora, la búsqueda parará.

Para detener manualmente la búsqueda automática, pulse el botón **◀ DOWN** o **▶ UP**.

• La búsqueda automática quizá no pare en estaciones cuyas señales sean muy débiles.

Cuando una radiodifusión estéreo por FM tenga ruido

Para apagar AUTO en el visualizador, pulse el botón **MONO TUNER** mientras pulsa el botón **SHIFT** del control remoto.

El ruido se reduce, pero la recepción será mono.

Para reponer la recepción estéreo, pulse otra vez estos botones.

Para cambiar el intervalo de sintonización de AM

El ajuste por omisión del intervalo de sintonización de AM es de 10 kHz/paso. Si utiliza esta unidad en una zona donde el sistema de asignación de frecuencias sea de 9 kHz/paso, cambie el intervalo de sintonización.

Pulse el botón **POWER** mientras pulsa el botón **TUNER/BAND**. Para reponer el intervalo, repita este procedimiento.

NOTA

Cuando se cambie el intervalo de sintonización de AM, todas las emisoras preajustadas (consulte "PREAJUSTE DE EMISORAS") se borrarán. Las emisoras preajustadas tendrán que ajustarse de nuevo.

Ajuste del sonido durante la grabación

El volumen y el tono de salida de los altavoces o auriculares se podrán cambiar libremente sin que afecten al nivel de la grabación.

PREAJUSTE DE EMISORAS

Esta unidad puede almacenar un total de 32 emisoras. Cuando almacene una emisora, a esa emisora se le asignará un número de preajuste. Utilice el número de preajuste para sintonizar directamente una emisora preajustada.

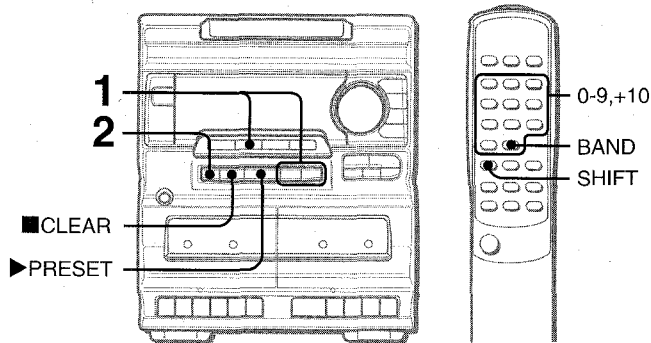

1 Pulse el botón **TUNER/BAND** para seleccionar una banda, y pulse el botón **◀◀ DOWN** o **▶▶ UP** para seleccionar una emisora.

2 Pulse el botón **|| SET** para almacenar la emisora. A las emisoras de cada banda se les asigna un número de preajuste en orden consecutivo empezando por el 1.

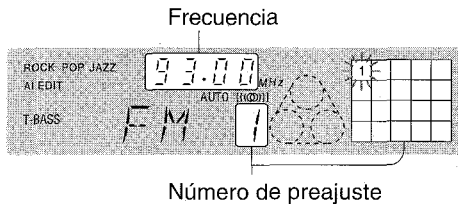

3 Repita los pasos 1 y 2.

Si ya se ha almacenado un total de 32 emisoras de preajuste de todas las bandas no podrán almacenarse más emisoras.

SINTONIZACION MEDIANTE NUMERO DE PREAJUSTE

Utilice el control remoto para seleccionar directamente el número de preajuste.

1 Pulse el botón **BAND** mientras pulsa el botón **SHIFT** para seleccionar una banda.

2 Pulse los botones numéricos para seleccionar un número de preajuste.

Ejemplo:

Para seleccionar el número de preajuste 25, pulse los botones +10, +10 y 5.

Para seleccionar el número de preajuste 10, pulse los botones +10 y 0.

Selección de un número de preajuste en la unidad principal

Pulse el botón **TUNER/BAND** para seleccionar una banda. Luego, pulse repetidamente el botón **▶PRESET**.

Cada vez que pulse el botón se seleccionará el siguiente número más alto.

Para borrar una emisora preajustada

Seleccione el número de preajuste de la emisora que vaya a borrar. Luego, pulse el botón **■ CLEAR** y el botón **|| SET** antes de que pasen 4 segundos.

Los numeros de preajuste superiores de todas las demás emisoras de la banda disminuirán también en uno.

OPERACIONES BASICAS

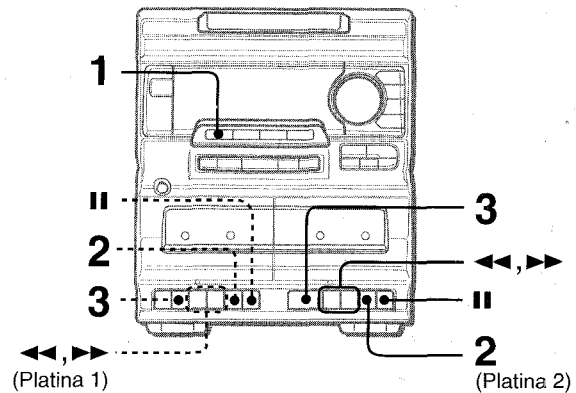

Cinta utilizables

Utilice sólo las cintas normales (tipo I).

1 Pulse el botón **TAPE**.

2 Pulse el botón **■/▲** para abrir el compartimento de casete e inserte el casete con el lado donde está expuesta la cinta hacia abajo. Empuje el portacasete para cerrarlo.

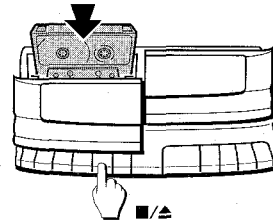

3 Pulse el botón **▶** para iniciar la reproducción. Puede reproducirse sólo la cara que queda hacia usted.

Para parar la grabación, pulse el botón **■/▲**.

Para hacer una pausa, pulse el botón **||**.

Para reanudar la reproducción, pulse otra vez el mismo botón.

Para avanzar rápidamente o reenrollar la cinta, en el modo de parada, pulse el botón **◀◀** o **▶▶**, y luego pulse el botón **■/▲** para detener la cinta.

Cuando la platina 1 y la 2 estén en el modo de reproducción, funcionará la platina 2.

Acerca de las cintas de casete

• Para evitar el borrado accidental, rompa con un destornillador u otra herramienta puntiaguda las lengüetas de plástico del casete después de grabar.

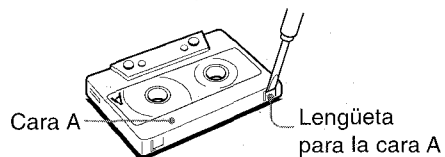

Para volver a grabar en una cinta, tape las aberturas con cinta adhesiva, etc.

• Las cintas de 120 minutos o más son extremadamente finas y se deforman o estropean fácilmente. No son recomendadas.

• Tense la cinta con un lapicero o herramienta similar antes de utilizarla. La cinta floja podrá romperse o atascarse en el mecanismo.

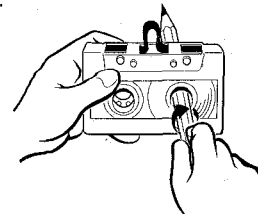

SONIDO RECEPCION DE LA RADIO REPRODUCCION DE CINTAS

E

OPERACIONES BASICAS

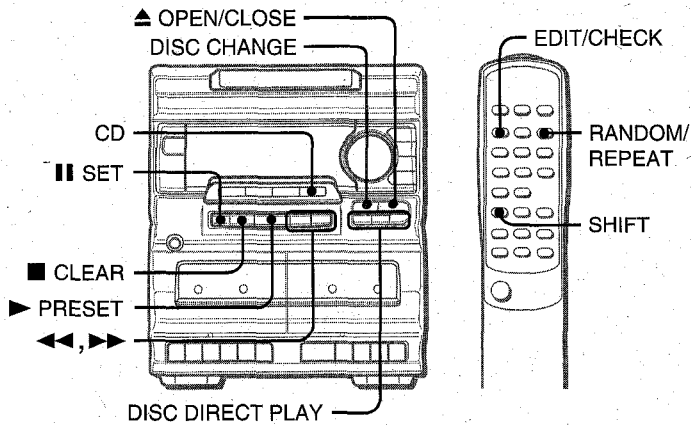

INTRODUCCION DE DISCOS

Pulse el botón CD, y luego pulse el botón ▲ OPEN/CLOSE para abrir el compartimiento de los discos. Introduzca el(los) disco(s) con el lado de la etiqueta hacia arriba.

Para reproducir uno o dos discos, ponga los discos en las bandejas 1 y 2.

Para reproducir tres discos, pulse el botón DISC CHANGE para hacer girar las bandejas después de colocar dos discos. Ponga luego el tercer disco en la bandeja 3.

Cierre el compartimiento de los discos pulsando el botón ▲ OPEN/CLOSE.

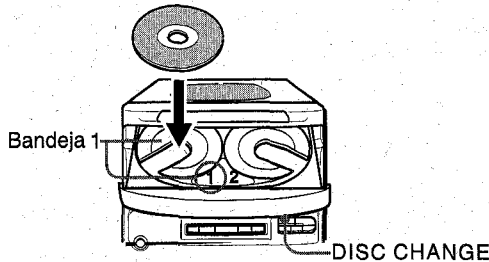

Tiempo de reproducción total Número de la bandeja del disco que va a ser reproducido.



Número total de canciones

REPRODUCCION DE DISCOS

Introduzca los discos.

Para reproducir todos los discos del compartimiento, pulse el botón ► PRESET. La reproducción empezará por el disco de la bandeja 1.

Tiempo de reproducción transcurrido



Número de la canción que está siendo reproducida

Para reproducir un disco solamente, pulse uno de los botones DISC DIRECT PLAY.

El disco seleccionado se reproducirá una vez.

Para detener la reproducción, pulse el botón ■ CLEAR.
 Para hacer una pausa en la reproducción, pulse el botón || SET. Para reanudar la reproducción, púlselo de nuevo.
 Para buscar un punto particular durante la reproducción, mantenga pulsado el botón ◀◀ o ▶▶ y suéltelo en el punto deseado.
 Para saltar hasta el principio de una canción durante la reproducción, pulse repetidamente el botón ◀◀ o ▶▶.
 Para quitar los discos, pulse el botón ▲ OPEN/CLOSE.

Para iniciar la reproducción cuando la alimentación esté desconectada (función de reproducción directa)

Pulse el botón CD o uno de los botones DISC DIRECT PLAY. La alimentación se conectará y la reproducción del (de los) disco(s) introducido(s) empezará.

Para reemplazar discos antes de la reproducción, pulse el botón ▲ OPEN/CLOSE para abrir el compartimiento de los discos.

Para comprobar el tiempo restante

Pulse el botón EDIT/CHECK mientras pulsa SHIFT en el mando a distancia durante la reproducción. El tiempo restante hasta que todas las canciones terminen de reproducirse se visualizará. Para reponer la visualización del tiempo de reproducción, repita este procedimiento.

Selección de una canción con el control remoto

- 1 Pulse uno de los botones DISC DIRECT PLAY para seleccionar un disco.
- 2 Pulse los botones numéricos y el botón +10 para seleccionar una canción.

Ejemplo:

Para seleccionar la canción número 25, pulse los botones +10, +10 y 5.

Para seleccionar la canción número 10, pulse los botones +10 y 0.

La canción seleccionada empezará a reproducirse y la reproducción continuará hasta que termine el disco.

Reemplazo de discos durante la reproducción

Mientras se reproduzca un disco, los otros discos podrán reemplazarse sin interrumpir la reproducción.

- 1 Pulse el botón DISC CHANGE.
- 2 Quite los discos y ponga otros.
- 3 Pulse el botón ▲ OPEN/CLOSE para cerrar el compartimiento de los discos.

NOTA

- Cuando introduzca un disco de 8 cm, póngalo en el círculo interior de la bandeja.
- No ponga más de un disco compacto en una misma bandeja.
- No incline la unidad habiendo discos introducidos. Hacer esto podría causar averías.

REPRODUCCION ALEATORIA/REPETICION DE REPRODUCCION

Utilice el control remoto.

Pulse el botón RANDOM/REPEAT mientras pulsa el botón SHIFT.

Cada vez que lo pulse, la función podrá ser seleccionada cíclicamente.

- Reproducción aleatoria** — RANDOM se ilumina en el visor. Todas las canciones del disco seleccionado o de todos los discos se reproducirán aleatoriamente.
- Repetición de reproducción** — ↻ se ilumina en el visor. Un solo disco o todos ellos podrán reproducirse repetidamente.
- Reproducción aleatoria/repetición de reproducción** — RANDOM y ↻ se ilumina en el visor.
- Cancelación** — RANDOM y ↻ desaparecen del visor.

NOTA

No es posible realizar las siguientes operaciones durante la reproducción aleatoria:

- Selección directa de los temas con los botones numéricos.
- Retroceso al tema previamente reproducido mediante el botón ◀◀.

REPRODUCCION PROGRAMADA

Se podrá programar un máximo de 30 canciones de cualquiera de los discos introducidos.

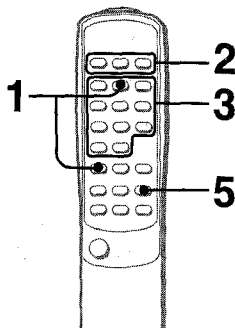

Utilice el control remoto.

- 1 Pulse el botón PRGM mientras pulsa el botón SHIFT en el modo de parada.**
Se visualiza PGM.



- 2 Pulse uno de los botones DISC DIRECT PLAY para seleccionar un disco.**

El disco seleccionado se indica en rojo en el visualizador. Vaya al paso siguiente cuando la bandeja deje de girar.

- 3 Pulse los botones numéricos y el botón +10 para programar una canción.**

Ejemplo:

Para seleccionar la canción número 25, pulse los botones +10, +10 y 5.

Para seleccionar la canción número 10, pulse los botones +10 y 0.

Tiempo de reproducción total de las canciones seleccionadas

Número de programa

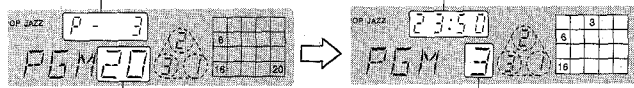

Número de la canción seleccionada

Número total de canciones seleccionadas.

- 4 Repita los pasos 2 y 3 para programar otras canciones.**

- 5 Pulse el botón ► PRESET para iniciar la reproducción.**

Para comprobar el programa

Cada vez que se pulse el botón ◀◀ o ▶▶ en el modo de parada se visualizará un número de disco, un número de canción y un número de programa.

Para borrar el programa

Pulse ■ CLEAR en el modo de parada.

Para añadir canciones al programa

Antes de reproducir, repita los pasos 2 y 3. La canción se programará después de la última canción programada.

Para cambiar las canciones programadas

Borre el programa y repita todos los pasos de programación.

NOTA

- Durante la reproducción programada, los botones EDIT/CHECK, DISC CHANGE, DISC DIRECT PLAY y numéricos no funcionarán.
- La reproducción aleatoria no se realiza durante la reproducción programada.

GRABACION BASICA

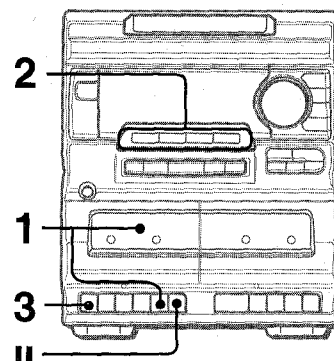

Preparación

- Enrolle la cinta hasta el punto inicial de la grabación.
- Tenga en cuenta que la grabación se realiza sólo en una cara de la cinta.
- Utilice sólo las cintas normales (tipo I).

- 1 Inserte el casete que desea grabar en la platina 1 y empuje el portacasete para cerrarlo.**

- 2 Prepare la fuente que va a grabar.**

Para grabar un disco compacto

Pulse el botón CD y coloque un disco.

Para grabar de una cinta

Pulse el botón TAPE. Luego, inserte la cinta original en la platina 2 y reproduzca.

Para grabar un programa de radio

Pulse el botón TUNER/BAND y sintonice una emisora.

Para grabar de la fuente conectada

Pulse el botón VIDEO/AUX para ponerla en funcionamiento.

- 3 Pulse el botón ● para iniciar la grabación.**

El botón ► se oprime simultáneamente.

En la grabación de un disco compacto, la reproducción y la grabación se inician al mismo tiempo desde la primera canción.

Para detener la grabación

Pulse el botón ■/▲ de la platina 1.

Para hacer una pausa durante la grabación

Pulse el botón II de la platina 1.

Para reanudar la grabación, púlselo nuevamente.

Para grabar las canciones seleccionadas del disco compacto

Antes de pulsar el botón ●, programe las canciones.

Para iniciar con precisión la grabación (excepto cuando grabe un disco compacto)

Antes de pulsar el botón ● en el paso 3, pulse el botón II de la platina 1. Luego, pulse el botón ●. La platina entra en el modo de pausa de grabación. Cuando desee reanudar la grabación, pulse de nuevo el botón II.

Para grabar parte del disco compacto

Al pulsar el botón ●, la grabación se inicia siempre desde la primera canción. Para iniciar la grabación en el medio de una canción, reproduzca primero el disco compacto y pulse el botón II para CD en el punto donde desea iniciar la grabación. Luego, pulse el botón ●. El modo de pausa para CD se libera automáticamente y empieza la grabación.

NOTA

No pulse los botones de la platina 2 durante la grabación.

GRABACION CON EDICION AI

La función de edición AI permite grabar discos compactos sin preocuparse de la duración de la cinta y de las canciones. Cuando se inserte un disco compacto, la unidad calculará automáticamente la duración de las canciones. En caso de ser necesario, el orden de las canciones se cambiará para que ninguna canción quede cortada.

(AI: Inteligencia Artificial)

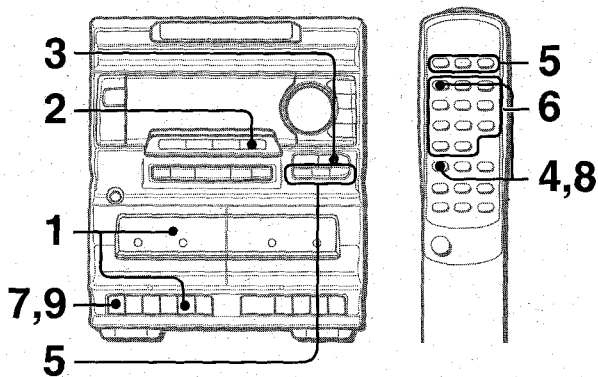

1 Inserte el casete de cinta que va a grabar en la platina 1 y enrolle la cinta hasta el comienzo de la cara frontal.

Pulse el botón para abrir el compartimiento de casete e inserte el casete con el lado donde está expuesta la cinta hacia abajo. Pulse el botón TAPE y enrolle la cinta con el botón .

2 Pulse el botón CD.

3 Coloque discos en las bandejas.

4 Mientras mantiene pulsado el botón SHIFT, pulse el botón EDIT/CHECK del control remoto.

"AI EDIT" está rodeado en rojo en el visualizador.



5 Seleccione un disco pulsando uno de los botones DISC DIRECT PLAY.

Si está insertado sólo un disco, omita este paso.

6 Pulse los botones numéricos del control remoto para designar la longitud de la cinta.

Pueden especificarse de 10 a 99 minutos.

Ejemplo: Cuando utilice una cinta de 46 minutos, pulse los botones 4 y 6.

En unos segundos, el micro procesador decide las canciones a grabarse en cada cara de la cinta.

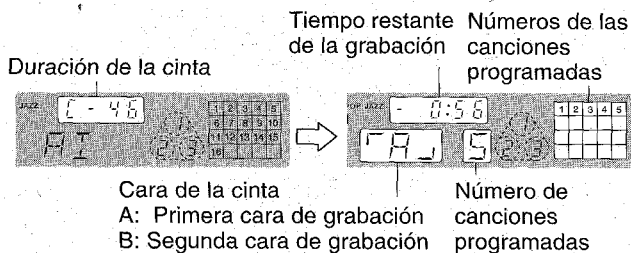

7 Pulse primero el botón de la platina 1 para iniciar la grabación en la primera cara.

9 ESPAÑOL

La reproducción del disco compacto y la grabación de las canciones editadas para la primera cara empiezan simultáneamente. Cuando la cinta llega a su fin, la platina 1 entra en el modo de parada de grabación. Después de poner el modo de parada de grabación, siga al paso 8.

8 Pulse el botón EDIT/CHECK del control remoto mientras mantiene pulsado el botón SHIFT para prepararse para la segunda grabación.

9 Invierta la posición del casete de cinta en la platina 1 y pulse el botón para iniciar la grabación en la segunda cara.

Para interrumpir la grabación en el medio

Pulse el botón de la platina 1.

La operación de la platina y la del reproductor de discos compactos se detienen simultáneamente.

Para borrar el contenido de edición

Pulse dos veces el botón en el modo de parada de manera que se apague la indicación "AI EDIT" rodeada por una línea roja, o pulse el botón .

Para verificar el contenido de edición

Antes de la grabación, pulse el botón EDIT/CHEK del control remoto mientras pulsa el botón SHIFT.

Cada vez que lo pulse, se alterna la visualización del contenido de cada cara de la cinta.

Para comprobar el orden de los números de canciones programadas

Antes de la grabación, pulse repetidamente el botón o del reproductor de discos compactos.

Cada vez que pulse el botón, el número de la canción y el número programado se visualizan en orden.

Orden de las canciones a reproducirse Números de las canciones programadas

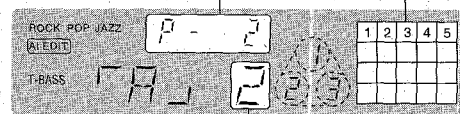

Número de canciones programadas

Para añadir canciones al contenido editado

Si el tiempo remanente es suficiente para grabar algunas canciones más en el paso 6, usted podrá añadir canciones de otros discos del compartimiento antes de iniciar la grabación.

1 Pulse el botón EDIT/CHECK mientras mantiene pulsado el botón SHIFT para seleccionar la cara A o B.

2 Pulse uno de los botones DISC DIRECT PLAY para seleccionar un disco.

3 Pulse los botones numéricos para seleccionar las canciones. Si el tiempo de reproducción de una canción seleccionada es más largo que el tiempo remanente de la cinta, no se añade la canción.

4 Repita los pasos 2 y 3 para añadir más canciones.

Tiempo de las cintas de casete y tiempo de edición

El tiempo real de grabación de los casetes es por lo general un poco más largo que el tiempo de grabación especificado en sus etiquetas. Esta unidad puede programar canciones para utilizar ese tiempo extra. Cuando el tiempo total de grabación sea un poco más largo que el tiempo de grabación especificado en el casete, después de la edición, el visualizador mostrará el tiempo extra (sin un signo menos) en lugar del tiempo restante de la cinta (con el signo menos).

NOTA

- La función de edición no se podrá utilizar con discos que tengan 31 canciones o más.
- La grabación no podrá realizarse si están rotas las lengüetas de prevención de borrado de ambas caras de la cinta.

GRABACION CON EDICION PROGRAMADA

La función de edición programada permite grabar discos compactos mientras se comprueba el tiempo restante de cada cara de la cinta según se programan las canciones.

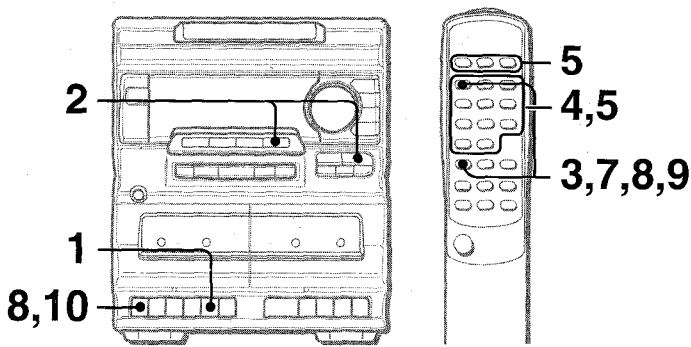

1 Inserte la cinta en la platina 1.

Inserte la cinta con la cara que se va a grabar primero hacia afuera de la unidad. Pulse el botón TAPE y enrolle la cinta con el botón ◀◀.

2 Pulse el botón CD de la unidad principal e inserte el (los) disco(s).

3 Pulse dos veces el botón EDIT/CHECK, mientras pulsa el botón SHIFT del control remoto.

Se visualizan PRGM.

4 Pulse los botones numéricos del control remoto para designar la duración de la cinta.

Se puede especificar una duración de 10 a 99 minutos. Ejemplo: Cuando utilice cintas de 60 minutos, pulse los botones 6 y 0.

Duración de la cinta

Tiempo máximo de grabación para la cara A

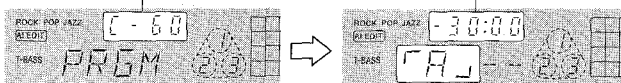

Cara A de la cinta (cara delantera)

5 Pulse uno de los botones DISC DIRECT PLAY para seleccionar un disco y pulse los botones numéricos para programar una canción.

Ejemplo: Para seleccionar la canción número 10 del disco 2, pulse DISC DIRECT PLAY 2 y los botones numéricos +10 y 0.

Tiempo restante de la cara A Canciones programadas

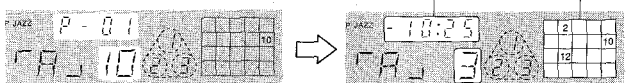

Número total de canciones programadas

6 Repita el paso 5 para el resto de las canciones para el lado A.

Una canción cuyo tiempo de reproducción sea superior al tiempo restante no podrá ser programada.

7 Pulse el botón EDIT/CHECK mientras pulsa el botón SHIFT para seleccionar la cara B y programar las pistas para la cara B.

Después de confirmar que B aparezca en el visualizador, repita el paso 5.

8 Pulse el botón EDIT/CHECK mientras pulsa el botón SHIFT para seleccionar la cara A, y pulse el botón ● de la platina 1 para comenzar a grabar.

La reproducción del disco compacto y la grabación de los temas editados para la primera cara comienzan simultáneamente. Una vez que la cinta llega al final, la platina 1 entra en el modo de parada de reproducción. A continuación, vaya al paso 9.

9 Para grabar la segunda cara, pulse EDIT/CHECK mientras pulsa al botón SHIFT del control remoto.

Después de confirmar que B aparezca en el visualizador, vaya al paso 10.

10 Déle la vuelta a la cinta de la platina 1 y pulse el botón ●.

La grabación comienza.

Para detener la grabación

Pulse el botón ■/▲ en la platina 1. La grabación y la reproducción del disco compacto pararán simultáneamente.

Para comprobar el orden de los números de las canciones programadas

Antes de grabar, pulse el botón EDIT/CHECK mientras pulsa el botón SHIFT para seleccionar la cara A o B, y pulse repetidamente el botón ◀◀ DOWN o ▶▶ UP.

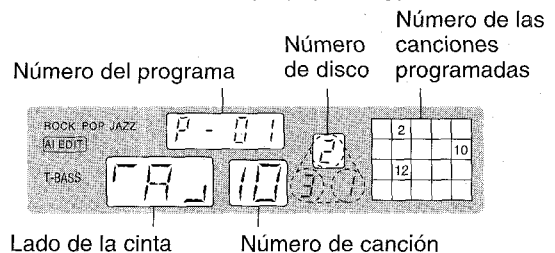

Para cambiar el programa de cada cara

Pulse el botón EDIT/CHECK mientras pulsa el botón SHIFT para seleccionar la cara A o B, y pulse el botón ■ CLEAR para borrar el programa de la cara seleccionada. Luego programe de nuevo las canciones.

Para borrar el programa de edición

Pulse el botón ■ CLEAR dos veces en el modo de parada, de manera que se apague la indicación "AI EDIT" rodeada por una línea roja.

NOTA

- La función de edición no se podrá utilizar con discos que tengan 31 canciones o más.
- La grabación no podrá realizarse si están rotas las lengüetas de prevención de borrado de ambos lados de la cinta.

Para borrar una grabación

La grabación anterior se borra al hacer una nueva grabación.

- 1 Inserte el casete de cinta que desea borrar en la platina 1.
- 2 Pulse el botón TAPE.
- 3 Enrolle la cinta hasta el punto donde desea iniciar el borrado.
- 4 Pulse el botón ● de la platina 1 para iniciar la borradura.

GRABACION

E

AJUSTE DEL RELOJ

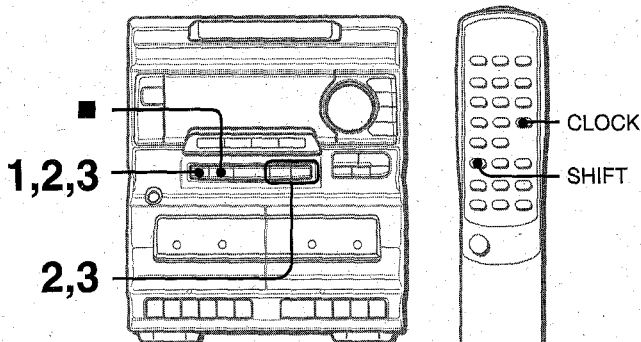

- 1** Pulse el botón **SHIFT** del control remoto, y pulse botón **■ SET** antes de que pasen 4 segundos. La hora parpadeará.



- 2** Pulse el botón **◀ DOWN** o **▶ UP** para designar la hora, y pulse el botón **■ SET**. La hora dejará de parpadear y empezará a parpadear el minuto.
- 3** Pulse el botón **◀ DOWN** o **▶ UP** para designar el minuto y pulse el botón **■ SET**. El minuto dejará de parpadear en el visualizador y el reloj empezará desde 00 segundos.

Para visualizar la hora actual

Pulse el botón **CLOCK** mientras pulsa el botón **SHIFT** del control remoto. El reloj se visualizará durante 4 segundos. Sin embargo, la hora no se podrá visualizar durante la grabación.

Para cambiar al modo de 24 horas

Pulse el botón **CLOCK** mientras pulsa el botón **SHIFT** del control remoto y luego pulse el botón **■** antes de que pasen 4 segundos. Repita el mismo procedimiento para reponer el modo de 12 horas.

Si la visualización del reloj parpadea

Esto se deberá a un interrupción en el suministro de alimentación. La hora tendrá que ponerse de nuevo. Si la alimentación se interrumpe para más que nunca aproximadamente 24 horas, tal vez sea necesario tener que ajustar otra vez todos los ajustes almacenados en la memoria después de adquirir la unidad.

AJUSTE DEL TEMPORIZADOR

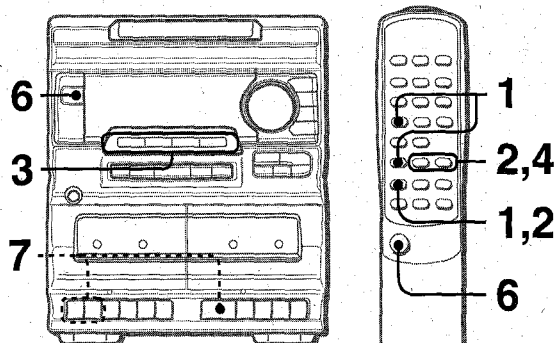

La unidad podrá encenderse a la hora especificada todos los días gracias al temporizador incorporado.

Preparación

Asegúrese de que la hora del reloj sea correcta.

- 1** Pulse una vez el botón **TIMER** mientras pulsa el botón **SHIFT** del control remoto para visualizar **⊕**, y pulse el botón **■ SET** antes de que pasen 4 segundos. **⊕** se visualizará y la hora parpadeará.

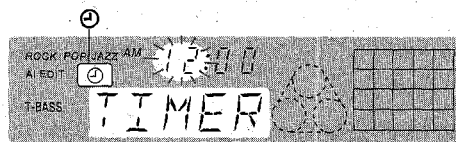

NOTA

Si no pulsa el botón **■ SET** antes de que pasen 4 segundos tal vez empiece otra operación.

- 2** Designe la hora de encendido del temporizador pulsando el botón **◀ DOWN** o **▶ UP** y luego pulse el botón **■ SET**. Repita el mismo procedimiento para designar el minuto de encendido del temporizador.



Después de designar la hora de encendido del temporizador, **TIMER** y uno de los nombres de las fuentes de sonido parpadearán alternativamente durante 4 segundos en el visualizador.

- 3** Antes de que pasen 4 segundos, pulse uno de los botones de función para seleccionar una fuente de sonido. "TIMER" y el nombre de la fuente de sonido seleccionada parpadearán alternativamente durante 4 segundos.
- Si este paso no se completa antes de que pasen 4 segundos, repita desde el paso 1.
 - Si se pulsa el botón **TUNER**, la banda no se podrá seleccionar en este paso.
- 4** Antes de que pasen 4 segundos, seleccione la duración del periodo de reproducción activado por temporizador con el botón **◀ DOWN** o **▶ UP**.



La duración del periodo de reproducción activado por temporizador podrá ajustarse entre 5 y 240 minutos en pasos de 5 minutos.

- Si este paso no se completa antes de que pasen 4 segundos, repita desde el paso 1.

5 Prepare la fuente de sonido.

Para escuchar un disco compacto, introduzca el disco que vaya a reproducir en primer lugar en la bandeja 1.

Para escuchar una cinta, introduzca la cinta en la platina 1 o en la 2.

Para escuchar la radio, sintonice una emisora.

6 Pulse el botón POWER para apagar la unidad después de haber ajustado el volumen y el tono.

☉ permanecerá en el visualizador después de que se desconecte la alimentación (modo de espera del temporizador).

7 Fije la función TAPE o haga los preparativos para la grabación por temporizador.

Para escuchar una cinta grabada, pulse el botón ►.

Para grabar la fuente, pulse el botón ● de la platina 1.

Cuando llegue la hora de encendido del temporizador, la unidad se encenderá y la reproducción empezará con la fuente de sonido seleccionada. Mientras funciona el temporizador, la indicación del visualizador será más oscura de lo normal.

Tiempo de grabación por temporizador y duración de la cinta

Cuando la duración de la cinta que va a grabar es más corta que el tiempo de grabación por temporizador, el botón ● de la platina 1 se libera antes de que el temporizador esté en estado apagado.

Cuando la duración de la cinta es más larga que el tiempo de grabación establecido, no se libera el botón ●. Si este botón ● no se libera durante largo tiempo, puede dañarse la cinta que hay en la platina. Pulse el botón ■/▲ para liberar el botón ●.

Para cancelar temporalmente el modo de espera del temporizador

Mientras mantiene pulsado el botón SHIFT, pulse el botón TIMER de manera que desaparezca ☉ del visualizador.

Para restablecer el modo de espera del temporizador, pulse el botón TIMER mientras mantiene pulsado el botón SHIFT para visualizar ☉.

En caso de utilizar el aparato después de la fijación del temporizador

Después de ajustar el temporizador, puede seguir utilizando la unidad. Después de utilizar el aparato, verifique si los pasos 5 y 6 se han fijado tal como desea, desconecte la alimentación y siga al paso 7 si fuera necesario.

Para cambiar el tiempo y función especificados

Repita todos los pasos mencionados.

Para comprobar el contenido especificado

Mientras mantiene pulsado el botón SHIFT, pulse el botón TIMER. Se visualiza el tiempo para la operación por temporizador por 4 segundos.

NOTA

- La reproducción y la grabación con temporizador no empezarán si no se desconecta la alimentación.
- El equipo conectado no se podrá encender ni apagar con el temporizador incorporado de esta unidad. Utilice en este caso un temporizador externo.

AJUSTE DEL TEMPORIZADOR PARA DORMIR

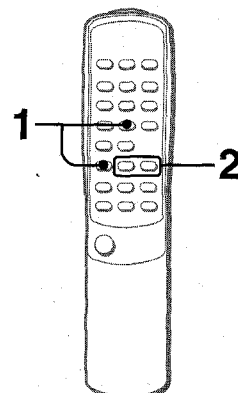

La unidad se podrá apagar automáticamente después de transcurrido un tiempo especificado.

Utilice el control remoto.

1 Pulse el botón SLEEP mientras pulsa el botón SHIFT.



2 Antes de que pasen 4 segundos, pulse el botón ◀◀ o ▶▶ para especificar el tiempo tras el cual se desconectará la alimentación.

Cada vez que pulse el botón, el tiempo cambiará entre 5 y 240 minutos en pasos de 5 minutos.

El tiempo especificado



Mientras funciona el temporizador, la indicación del visualizador será más oscura de lo normal.

Para comprobar el tiempo que queda hasta que se desconecte la alimentación

Pulse una vez el botón SLEEP mientras pulsa el botón SHIFT. El tiempo restante se visualizará durante 4 segundos.

Para cancelar el temporizador para dormir

Pulse dos veces el botón SLEEP mientras pulsa el botón SHIFT para que desaparezca "SLEEP" del visualizador.

CONEXION DE UN EQUIPO OPCIONAL

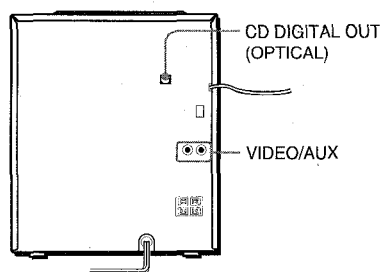

Consulte el manual de instrucciones del equipo conectado para tener más detalles.

- Los cables de conexión no han sido suministrados. Obtenga los cables de conexión necesarios.
- Consulte con su concesionario Aiwa en cuanto al equipo opcional.

TOMAS VIDEO/AUX

Esta unidad puede introducir señales de sonido analógico a través de estas tomas.

Utilice un cable con clavijas fono RCA para conectar equipos de audio (giradiscos, reproductores de discos láser, vídeos, televisor, etc.).

Conecte la clavija roja a la toma R y la blanca a la toma L.

Quando conecte un giradiscos

Utilice un giradiscos Aiwa con amplificador ecualizador incorporado.

TOMA CD DIGITAL OUT (OPTICAL)

Esta unidad pueda dar salida a señales de sonido digital de discos compactos a través de esta toma. Utilice un cable óptico para conectar el equipo de audio digital (amplificador digital, platina de cinta audiodigital, grabadora de minidiscos, etc.).

Quite la tapa contra el polvo (a) de la toma CD DIGITAL OUT (OPTICAL). Luego, conecte la clavija del cable óptico (b) a la toma CD DIGITAL OUT (OPTICAL).

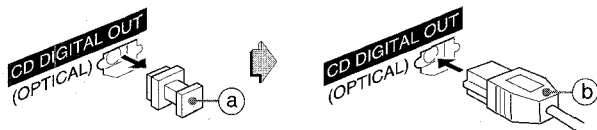

Quando no se utilice la toma CD DIGITAL OUT (OPTICAL)
Ponga la tapa contra el polvo.

ESCUCHA DE FUENTES DE SONIDO EXTERNAS

Para hacer la reproducción en el equipo conectado a las tomas VIDEO/AUX, siga el procedimiento siguiente:

1 Pulse el botón VIDEO/AUX.

VIDEO aparecerá en el visualizador.

2 Haga la reproducción en el equipo conectado.

Para cambiar el nombre de una fuente de sonido en el visualizador

Quando se pulse el botón VIDEO/AUX, VIDEO se visualizará inicialmente. Esto podrá ser cambiado por AUX o TV.

Quando la alimentación esté conectada, pulse el botón POWER mientras pulsa el botón VIDEO/AUX.

Repita el procedimiento para seleccionar uno de los nombres.

ESPECIFICACIONES

Unidad principal CX-NA10

Sección del sintonizador de FM

Gama de sintonización 87,5 MHz a 108 MHz
Antena Antena de cable

Sección del sintonizador de AM

Gama de sintonización 530 kHz a 1710 kHz (pasos de 10 kHz)
531 kHz a 1602 kHz (pasos de 9 kHz)
Antena Antena de cuadro

Sección del amplificador

Potencia de salida 7,5 W/Ch (50 Hz-20 kHz, distorsión armónica total inferior al 1%, 6 ohmios)
Distorsión armónica total 0,3% (5 W, 1 kHz, 6 ohmios, DIN AUDIO)
Entradas VIDEO/AUX: 400 mV
Salidas SPEAKERS: Acepta altavoces de 6 ohmios o más
PHONES (toma estéreo): Acepta auriculares de 32 ohmios o más

Sección de la platina

Formato de pistas 4 pistas, 2 canales estéreo
Respuesta de frecuencia 50 Hz-10000 Hz
Sistema de grabación Polarización de CA
Cabezas Platina 1: 1 cabeza de grabación/reproducción/borrado
Platina 2: 1 cabeza de reproducción

Sección del reproductor de discos compactos

Láser Láser de semiconductor ($\lambda = 780 \text{ nm}$)
Convertidor D-A 1 bit doble
Relación señal a ruido 90 dB (1 kHz, 0 dB)
Distorsión armónica 0,03% (1 kHz, 0 dB)
Fluctuación y trémolo No se puede medir

Generalidades

Alimentación 120 V CA, 60 Hz
Consumo 40 W
Dimensiones de la unidad principal (An x Al x Prof) 260 x 308 x 335 mm
Peso de la unidad principal 4,4 kg

Sistema de altavoces SX-NA10

Tipo de caja 2 vías, reflejo de graves (tipo de blindaje antimagnético)
Altavoces Altavoz para graves: Tipo cónico de 120 mm
Altavoz para agudos: Tipo cerámico de 10 mm
6 ohmios
Impedancia
Nivel de presión acústica de salida 87 dB/W/m
Dimensiones (An x Al x Prof) 220 x 302 x 238 mm
Peso 2,5 kg

Las especificaciones y el aspecto exterior están sujetos a cambios sin previo aviso.

CUIDADOS Y MANTENIMIENTO

El mantenimiento y el cuidado ocasional de la unidad y del software resultan necesarios para optimizar las prestaciones de su unidad.

Para limpiar la caja

Utilice un paño blando y seco.

Si las superficies están muy sucias, utilice un paño suave humedecido un poco en una solución de detergente suave. No utilice disolventes fuertes tales como alcohol, bencina o diluyente porque éstos podrían estropear el acabado de la unidad.

Para limpiar las cabezas y los puntos por donde pasa la cinta

Después de cada 10 horas de funcionamiento, limpie las cabezas y los puntos por donde pasa la cinta con un casete de limpieza de cabezas o un palillo con algodón humedecido con líquido de limpieza o alcohol desnaturalizado. (Estos juegos de limpieza pueden adquirirse en los comercios del ramo.)

Cuando limpie con un palillo con algodón, limpie la cabeza de grabación/reproducción, la cabeza de borrado (platina 1 solamente), los cabrestantes y los rodillos de presión.

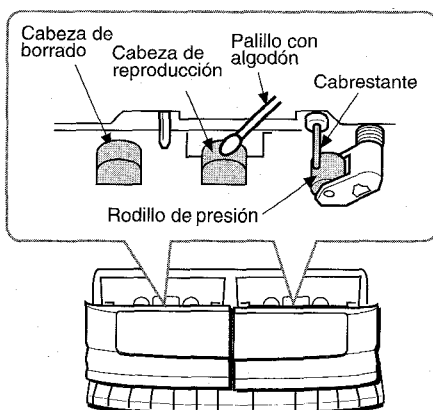

Después de limpiar las cabezas y los puntos por donde pasa la cinta con un casete de limpieza de cabezas que emplee líquido o un palillo con algodón humedecido en líquido de limpieza, espere hasta que las partes limpiadas estén completamente secas antes de introducir las cintas.

Para desmagnetizar las cabezas

Las cabezas se magnetizan después de utilizarlas durante mucho tiempo. Esto puede reducir la gama de salida de las cintas grabadas y aumentar el ruido. Después de 20 a 30 horas de utilización, desmagnetice las cabezas con un desmagnetizador de venta en el comercio del ramo.

Cuidado de los discos

• Cuando un disco esté sucio, límpielo pasando un paño de limpieza desde el centro hacia afuera.

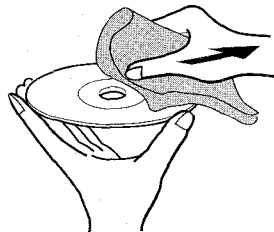

• Después de reproducir un disco, guárdelo en su caja. No deje los discos en lugares calientes o húmedos.

Cuidados de las cintas

- Guarde las cintas en sus cajas después de utilizarlas.
- No deje las cintas cerca de imanes, motores, televisores o cualquier otra fuente de magnetismo. Esto reducirá la calidad del sonido y causará ruidos.
- No exponga cintas a la luz directa del sol, ni las deje en el interior de un automóvil estacionado bajo la luz directa del sol.

GUIA PARA LA SOLUCION DE PROBLEMAS

Si la unidad no funciona como se describe en este manual de instrucciones, compruebe la guía siguiente:

GENERALIDADES

No hay sonido.

- ¿Está bien conectado el cable de alimentación de CA?
- ¿Hay alguna conexión mal hecha? (→ página 3)
- Puede haber un cortocircuito en los terminales de los altavoces.
→ Desconecte el cable de alimentación de CA y corrija las conexiones de los altavoces.
- ¿Se ha pulsado un botón de función equivocado?

Sólo sale sonido de un altavoz.

- ¿Está el otro altavoz desconectado?

Se produce una visualización errónea o un mal funcionamiento.

→ Vuelva a ajustar la unidad como se indica más abajo.

SECCION DEL SINTONIZADOR

Hay un ruido de estática constante en forma de onda.

- ¿Está conectada correctamente la antena? (→ página 3)
→ Cambie la orientación de la antena.

La recepción tiene interferencias o el sonido está distorsionado.

- ¿Capta el sistema ruidos externos o distorsión de múltiples trayectorias?
→ Cambie la orientación de la antena.
→ Separe la unidad de otros aparatos eléctricos.

SECCION DE LA PLATINA

La cinta no se mueve.

- ¿Está la platina en el modo de pausa? (→ página 6)

El sonido está desequilibrado o no alcanza la altura suficiente.

- ¿Está sucia la cabeza de reproducción? (→ página 14)

No es posible grabar.

- ¿Está rota la lengüeta de prevención contra borrado? (→ página 6)
- ¿Está sucia la cabeza de grabación? (→ página 14)

No es posible borrar la grabación.

- ¿Está sucia la cabeza de borrado? (→ página 14)
- ¿Está utilizando una cinta de metal?

No emite sonido de alta frecuencia.

- ¿Está sucia la cabeza de grabación/reproducción? (→ página 14)

SECCION DEL REPRODUCTOR DE DISCOS COMPACTOS

El reproductor de discos compactos no puede reproducir.

- ¿Está bien insertado el disco? (→ página 7)
- ¿Está sucio el disco? (→ página 14)
- ¿Afecta la condensación a la lente?
→ Espere una hora aproximadamente y pruebe otra vez.

Para reajustar la unidad

Si se produce alguna condición extraña en el visualizador o en las platinas, reajuste la unidad de la forma siguiente:

- 1 Pulse el botón POWER para desconectar la alimentación.
- 2 Pulse el botón POWER mientras pulsa el botón ■ CLEAR. Todo lo que haya sido almacenado en la memoria después de haber adquirido la unidad se borrará.

Si no puede desconectarse la alimentación en el paso 1 debido a algún mal funcionamiento, reajuste la unidad desconectando el cable de alimentación de CA y repitiendo el paso 2.

AVERTISSEMENT

POUR REDUIRE LE RISQUE DE COURT-CIRCUIT OU DE CHOC ELECTRIQUE, NE PAS EXPOSER CET APPAREIL A LA PLUIE OU A L'HUMIDITE.

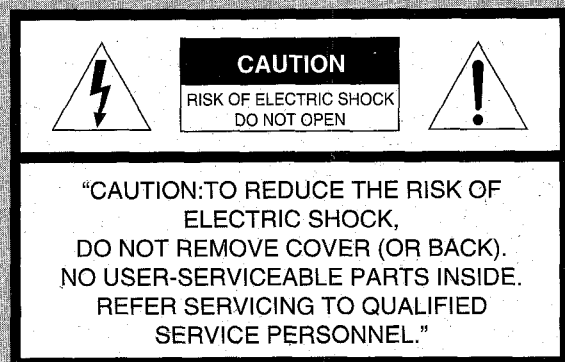

Signification des symboles graphiques:



L'éclair portant une flèche, situé dans un triangle équilatéral, sert à prévenir l'utilisateur de la présence d'une "tension dangereuse" non isolée à l'intérieur de l'appareil, assez élevée pour constituer un risque d'électrocution.



Le point d'exclamation situé dans un triangle équilatéral sert à prévenir l'utilisateur de la présence d'instructions importantes concernant l'utilisation et l'entretien (ou la réparation) de l'appareil dans le manuel qui accompagne ce dernier.

REMARQUE

Cet appareil a été testé et jugé conforme aux normes des appareils numériques de Classe B, conformément au chapitre 15 du règlement FCC. Ces normes sont conçues pour assurer une protection raisonnable contre les interférences radioélectriques lorsque l'appareil est utilisé dans un environnement résidentiel.

Cet appareil génère, utilise et peut émettre des radiofréquences et, s'il n'est pas installé et utilisé conformément au mode d'emploi, il peut provoquer des interférences dans les communications radio. Il n'est cependant pas possible de garantir que des interférences ne se produiront pas dans une installation privée. Si cet appareil génère des interférences néfastes dans la réception des ondes radio ou télévisées, ce que l'on peut facilement contrôler en mettant l'appareil successivement sous et hors tension, l'utilisateur est invité à tenter de remédier aux interférences en appliquant l'une des mesures suivantes:

- Réorientez l'antenne de réception ou installez-la à un autre endroit.
- Eloignez davantage l'appareil du récepteur.
- Branchez l'appareil sur une prise secteur raccordée à un circuit d'alimentation différent de la prise sur laquelle le récepteur est branché.
- Consultez votre revendeur ou faites appel à un technicien radio/TV.

ATTENTION

Toute modification ou tout réglage de cet appareil non expressément approuvé par le fabricant peut invalider le droit de l'utilisateur à employer cet appareil.

PRECAUTIONS

Lire le mode d'emploi attentivement et complètement avant d'utiliser l'appareil. Garder le mode d'emploi pour toute référence future. Tous les avertissements et toutes les précautions donnés dans le mode d'emploi et sur l'appareil doivent être suivis à la lettre, aussi bien que les suggestions de sécurité suivantes.

Installation

- 1 **Eau et humidité** — Ne pas utiliser cet appareil près d'eau, comme près d'une baignoire, d'une cuvette, d'une piscine ou autre.
- 2 **Chaleur** — Ne pas utiliser cet appareil près de sources de chaleur, comme sorties de chauffage, poêles ou autres appareils qui dégagent de la chaleur. L'appareil ne doit pas être soumis à des températures inférieures à 5°C ou supérieures à 35°C.
- 3 **Surface d'utilisation** — Poser l'appareil sur une surface plate et lisse.
 - Ne pas mettre l'appareil sur un lit, un tapis ou sur une surface similaire qui pourrait obstruer les orifices de ventilation.
 - Ne pas mettre l'appareil dans une bibliothèque, un coffret ou un meuble complètement fermé où l'aération serait insuffisante.
- 4 **Ventilation** — L'appareil doit être positionné avec un espace suffisant autour afin d'assurer une dissipation adéquate de la chaleur. Laisser un espace de 10 cm derrière et dessus l'appareil, et un espace de 5 cm de chaque côté.
 - Ne pas mettre l'appareil sur un lit, un tapis ou sur une surface similaire qui pourrait obstruer les orifices de ventilation.
 - Ne pas mettre l'appareil dans une bibliothèque, un coffret ou un meuble complètement fermé où l'aération serait insuffisante.
- 5 **Entrée d'objets et de liquide** — Faire attention à ce que aucun corps étranger ou liquide ne pénètre dans l'appareil pas les orifices de ventilation.
- 6 **Chariot et support** — Si l'appareil est posé ou monté sur un support ou un chariot, déplacer ce dernier avec précaution. Les arrêts brusques, une force excessive et les surfaces inégales peuvent provoquer le renversement ou le chute de l'appareil et du chariot.
 
- 7 **Condensation** — De la condensation peut se former sur la lentille du capteur du lecteur de disques compacts quand:
 - l'appareil est déplacé d'un endroit froid à un endroit chaud.
 - le chauffage vient juste d'être mis en marche.
 - l'appareil est utilisé dans une pièce très humide.
 - l'appareil est refroidi par un climatiseur.
 S'il y a de la condensation à l'intérieur de cet appareil, il risque de ne pas fonctionner correctement. Le cas échéant, laissez l'appareil pendant quelques heures, puis essayer de nouveau de l'utiliser.
- 8 **Fixation à un mur ou un plafond** — L'appareil ne doit pas être fixé à un mur ou un plafond, à moins que ce ne soit spécifié dans le mode d'emploi.

Energie électrique

- 1 **Alimentations électriques** — Brancher cet appareil uniquement aux alimentations électriques spécifiées dans le mode d'emploi, et comme indiqué sur l'appareil.
- 2 **Polarisation** — Comme mesure de sécurité, certains appareils sont munis de fiches polarisées d'alimentation secteur qui ne peuvent être introduites que dans un sens dans une prise de courant. S'il est difficile ou impossible d'insérer la fiche d'alimentation secteur dans une prise, retourner la fiche et essayer de nouveau. Si l'on ne peut toujours pas insérer la fiche dans la prise, s'adresser à un électricien qualifié pour faire réparer ou changer la prise. Afin de ne pas annuler la sécurité de la fiche polarisée, ne pas insérer cette fiche en force dans une prise.
- 3 **Cordon d'alimentation secteur**
 - Pour débrancher le cordon d'alimentation secteur, le tirer par sa fiche. Ne pas tirer sur le cordon proprement dit.
 - Ne jamais tenir la fiche d'alimentation secteur avec les mains mouillées, cela pourrait se traduire par un court-circuit ou un choc électrique.
 - Les cordons d'alimentation doivent être installés de manière à ne pas être pliés, pincés ou piétinés. Faire particulièrement attention au cordon allant de l'appareil à la prise d'alimentation.
 - Eviter de surcharger les prises d'alimentation et les rallonges au-delà de leur capacité, cela pourrait se traduire par un court-circuit ou un choc électrique.

- 4 Rallonge** — Afin d'éviter tout choc électrique, ne pas utiliser une fiche polarisée d'alimentation secteur avec une rallonge ou une prise si cette fiche ne peut pas être insérée complètement de manière que ses lames ne soient pas exposées.
- 5 Périodes de non-utilisation** — Débrancher le cordon d'alimentation secteur de la prise électrique si l'appareil ne doit pas être utilisé pendant plusieurs mois ou plus. Quand le cordon est branché, un courant de faible intensité continue de circuler dans l'appareil même si l'alimentation est coupée.

Entretien

Nettoyer l'appareil uniquement comme recommandé dans le mode d'emploi.

Domage nécessitant une réparation

S'adresser à un technicien qualifié pour faire réparer l'appareil si:

- Le cordon ou la fiche d'alimentation secteur de l'appareil est endommagé
- Tout corps étranger ou liquide est entré dans l'appareil
- L'appareil a été exposé à la pluie ou à de l'eau
- L'appareil ne semble pas fonctionner normalement
- L'appareil présente un changement notable de performances
- L'appareil a subi un choc, ou son coffret a été endommagé

N'ESSAYEZ PAS DE REPARER L'APPAREIL VOUS-MEME.

Contrôler la chaîne et les accessoires.

CX-NA10 Radio magnétocassette lecteur de disques compacts stéréo

SX-NA10 Enceintes avant

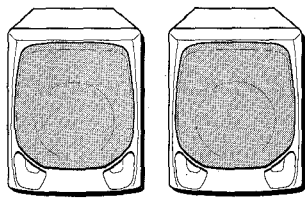
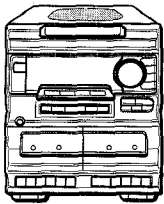

Télécommande

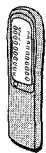

Antenne AM

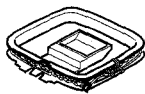

Mode d'emploi, etc.

Relevé du propriétaire

Pour plus de commodité, noter le numéro de modèle et le numéro de série (ces numéros se trouvent au dos de l'appareil) dans les cases ci-dessous. Prière de mentionner ces numéros quand on contacte un distributeur Aiwa en cas de difficulté.

N° de modèle	N° de série (N° de lot)
CX-NA10 U	
SX-NA10	

TABLE DES MATIERES

PRECAUTIONS 1

PREPARATIONS

CONNEXIONS 3

AVANT L'UTILISATION 4

SON

REGLAGE DU SON 5

RECEPTION RADIO

ACCORD MANUEL 5

MEMORISATION DE STATIONS 6

LECTURE DE CASSETTES

OPERATIONS DE BASE 6

LECTURE DE DISQUES COMPACTS

OPERATIONS DE BASE 7

LECTURE PROGRAMMEE 8

ENREGISTREMENT

ENREGISTREMENT DE BASE 8

ENREGISTREMENT AVEC MONTAGE ET CALCUL DU TEMPS 9

ENREGISTREMENT AVEC MONTAGE PROGRAMME 10

L'HORLOGE ET MINUTERIE

REGLAGE DE L'HORLOGE 11

REGLAGE DE LA MINUTERIE 11

REGLAGE DE LA MINUTERIE D'ARRET 12

AUTRES CONNEXIONS

CONNEXION D'UN APPAREIL OPTIONNEL 13

GENERALITES

SPECIFICATIONS 13

SOINS ET ENTRETIEN 14

EN CAS DE PROBLEME 14

NOMENCLATURE *Couverture dos*



DROITS D'AUTEUR
 Prière de vérifier les lois sur la propriété artistique relatives à l'enregistrement de disques, de la radio ou de cassettes dans le pays d'utilisation de l'appareil.

CONNEXIONS

Avant de brancher le cordon secteur

La tension nominale d'alimentation secteur de l'appareil, indiquée au dos de ce dernier, est de 120 V. S'assurer que cette tension nominale correspond à celle du secteur local.

IMPORTANT

Commencer par brancher les enceintes, les antennes et tout appareil optionnel. Brancher le cordon secteur en dernier.

ATTENTION!

Ne pas connecter l'antenne FM à une borne murale d'antenne extérieure; cela pourrait provoquer un choc.

1 Connecter les enceintes droite et gauche à l'appareil principal.

Connecter le cordon de l'enceinte droite aux bornes SPEAKERS R et celui de l'enceinte gauche aux bornes SPEAKERS L.

Il n'y a pas de différence entre les enceintes. Chacune d'elle peut être connectée comme enceinte gauche (L) ou droite (R).

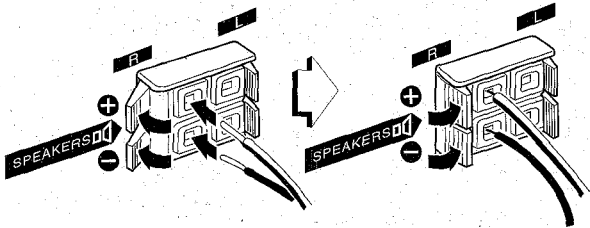

Le cordon d'enceinte rayé de blanc doit être connecté à la borne + et le cordon noir à la borne -.

2 Connecter l'antenne AM fournie à la borne AM LOOP.

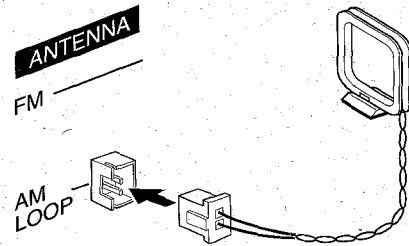

3 Brancher le cordon secteur à une prise de courant.

REMARQUE

Lorsque le cordon d'alimentation est branché, il est possible que tous les caractères s'affichent à l'écran. Dans ce cas, débranchez le cordon d'alimentation. Ensuite, rebranchez-le.

Pour positionner les antennes

Antenne FM:

Déployer cette antenne complètement et fixer son extrémité à un mur.

Antenne AM:

Orienter cette antenne de manière à obtenir la meilleure réception possible.

REMARQUE

- Faire attention à connecter les cordons d'enceinte correctement. Des connexions incorrectes peuvent provoquer des courts-circuits dans les bornes SPEAKERS.
- Ne pas laisser d'objets produisant un champ magnétique près des enceintes.
- Ne pas mettre l'antenne FM près d'objets métalliques ou de tringles à rideaux.
- Ne pas mettre l'antenne AM près d'un appareil optionnel, de la chaîne stéréo proprement dite, du cordon secteur ou des cordons d'enceinte; elle pourrait capter des parasites.
- Ne pas dérouler le fil de l'antenne AM.

Pour connecter un appareil optionnel → page 13.

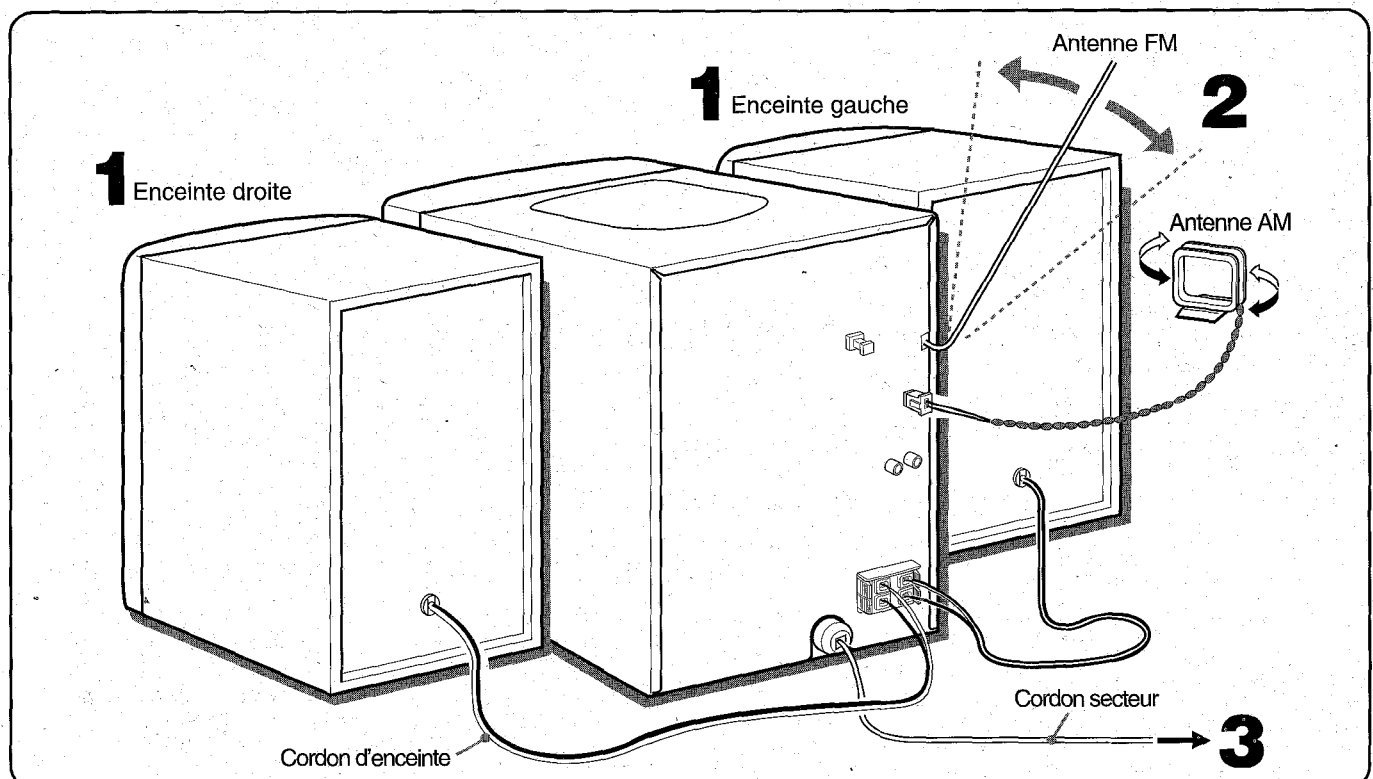

Pour poser l'antenne AM sur une surface

Fixer la griffe dans la rainure.

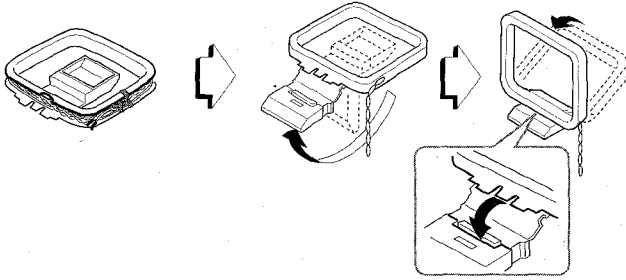

AVANT L'UTILISATION

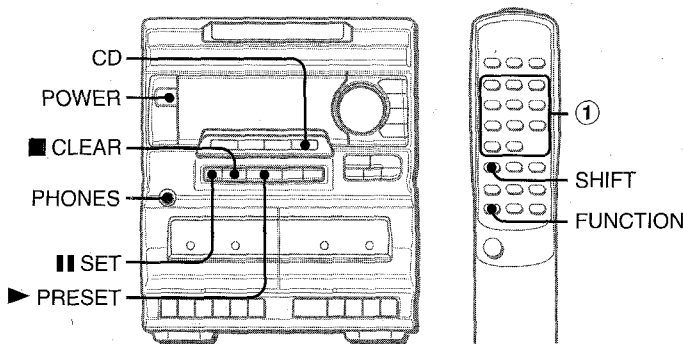

Pour mettre l'appareil sous tension

Appuyer sur une des touches de fonction (TAPE, TUNER, VIDEO/AUX, CD). L'appareil est mis sous tension.

A ce moment, la lecture du disque en place commence, ou la station écoutée en dernier est reçue (fonction de lecture directe). On peut aussi appuyer sur la touche POWER pour mettre l'appareil sous tension.

REMARQUE

Quand l'appareil est mis sous tension, le compartiment à disques peut s'ouvrir et se fermer pour réinitialiser l'appareil.

Après l'utilisation

Appuyer sur la touche POWER pour couper l'alimentation. L'affichage passe à l'horloge.

Mode DEMO (Démonstration)

Quand on branche le cordon secteur pour la première fois, la fenêtre d'affichage montre les fonctions de l'appareil. Lors de la mise sous tension, l'affichage de démonstration est remplacé par l'affichage d'opération.

Pour annuler le mode DEMO

Appuyez sur la touche SET alors que l'appareil est hors tension. L'horloge apparaît alors dans la fenêtre d'affichage. (Pour régler l'heure, voir "REGLAGE DE L'HORLOGE" à la page 11.) Pour restaurer le mode DEMO, appuyez sur la touche PRESET alors que l'appareil est hors tension.

Utilisation d'un casque

Brancher un casque muni d'une fiche stéréo standard (ø 6,3 mm) à la prise PHONES. Aucun son ne sort par les enceintes quand un casque est branché.

Fenêtre clignotante

La fenêtre située au sommet de l'appareil s'allume ou clignote quand l'appareil est mis sous tension.

Pour éteindre l'éclairage, appuyer sur la touche CD tout en appuyant sur la touche CLEAR. Pour rallumer l'éclairage, répéter cette opération.

Pour utiliser la touche SHIFT de la télécommande

Les touches ① ont deux fonctions différentes. Une de ces fonctions est indiquée sur la touche, et l'autre sur la plaque située au-dessus de la touche.

Pour utiliser la fonction indiquée sur la touche, il suffit d'appuyer sur cette dernière.

Pour utiliser la fonction indiquée sur la plaque située au-dessus de la touche, appuyer sur cette dernière tout en appuyant sur la touche SHIFT.

Pour utiliser la touche FUNCTION de la télécommande

La touche FUNCTION remplace les touches de fonction (TAPE, TUNER, VIDEO/AUX et CD) de l'appareil principal. A chaque pression sur la touche FUNCTION, la fonction suivante est sélectionnée de manière cyclique.

Mise en place des piles dans la télécommande

Enlever le couvercle des piles du dos de la télécommande et mettre deux piles R6 (taille AA) en place.

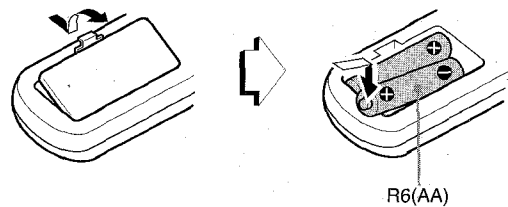

Quand remplacer les piles

La distance maximale de fonctionnement de la télécommande entre cette dernière et le capteur situé sur l'appareil principal doit être d'environ cinq mètres. Lorsque cette distance diminue, remplacer les piles par des neuves.

REMARQUE

- Si la télécommande ne doit pas être utilisée pendant longtemps, enlever les piles pour éviter tout risque de fuite d'électrolyte.
- La télécommande risque de ne pas fonctionner correctement quand:
 - l'espace entre la télécommande et le capteur situé sur la fenêtre d'affichage est exposé à une lumière intense, comme le soleil.
 - d'autres télécommandes (téléviseur, etc.) sont utilisées à proximité.



REGLAGE DU SON

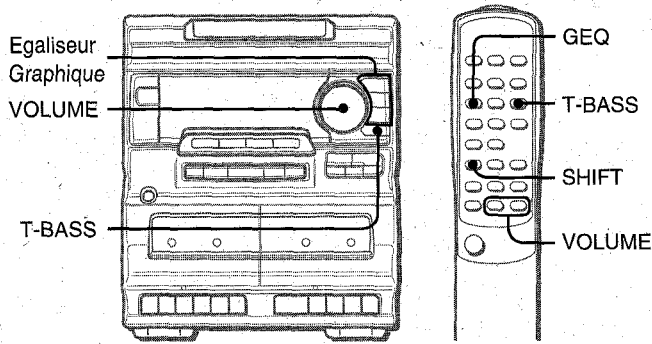

COMMANDE DU VOLUME

Tourner la commande **VOLUME** de l'appareil principal, ou appuyer sur les touches **VOLUME** de la télécommande. Le niveau du volume est affiché sous la forme d'un nombre compris entre 0 et MAX (31).

SYSTEME SUPER T-BASS

Le système T-BASS améliore le réalisme du son aux basses fréquences.

Appuyer sur la touche **T-BASS**.

A chaque pression sur cette touche, le niveau change. Sélectionner un des trois niveaux ou la position de repos, comme on préfère.

→+1→+2→+3→OFF (annulation)

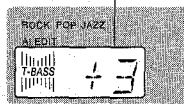

Pour sélectionner avec la télécommande

Appuyer sur la touche **T-BASS** tout en appuyant sur la touche **SHIFT**.

REMARQUE

Le son aux basses fréquences risque d'être déformé quand le système T-BASS est utilisé pour un disque ou une cassette dont le son aux basses fréquences est accentué d'origine. Dans ce cas, annuler le système T-BASS.

EGALISEUR GRAPHIQUE

Cet appareil possède les trois courbes d'égalisation différentes suivantes.

ROCK: Son puissant accentuant les aigus et les graves

POP: Présence accrue des parties vocales et de la gamme moyenne

JAZZ: Fréquences basses accentuées pour la musique de type jazz

Appuyer sur une des touches égaliseur graphique.



Pour annuler le mode sélectionné

Appuyer de nouveau sur la touche sélectionnée. "EQ OFF" est affiché.

Pour sélectionner avec la télécommande

Appuyer sur la touche **GEQ** à plusieurs reprises tout en appuyant sur la touche **SHIFT**. Le mode d'égalisation graphique est affiché de manière cyclique comme montré ci-dessous.

→ ROCK → POP → JAZZ → EQ OFF (annulation)

ACCORD MANUEL

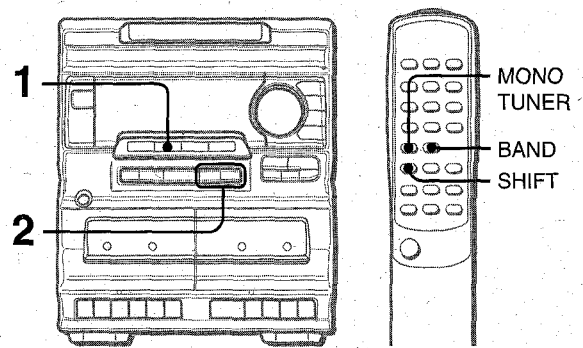

1 Appuyer sur la touche TUNER/BAND à plusieurs reprises pour sélectionner la gamme souhaitée, FM ou AM.

Si l'alimentation est coupée, la station écoutée en dernier sera reçue (fonction de lecture directe).

Pour sélectionner une gamme avec la télécommande Appuyer sur la touche **BAND** tout en appuyant sur la touche **SHIFT**.

2 Appuyer sur la touche ◀◀ DOWN ou ▶▶ UP pour sélectionner une station.

A chaque pression sur la touche, la fréquence change.

Quand une station est reçue, "TUNE" est affiché.

Pendant la réception FM stéréo, ((Ⓜ)) est affiché.

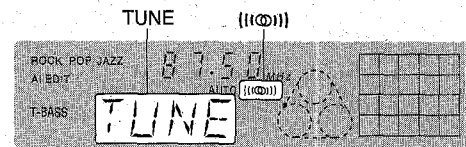

Pour rechercher une station rapidement (Recherche automatique)

Tenir la touche ◀◀ DOWN ou ▶▶ UP enfoncée jusqu'à ce que le tuner démarre la recherche d'une station. Après l'accord sur une station, la recherche s'arrête.

Pour arrêter la recherche automatique manuellement, appuyer sur la touche ◀◀ DOWN ou ▶▶ UP.

• La recherche automatique risque de ne pas s'arrêter sur les stations présentant des signaux très faibles.

Quand une émission FM stéréo présente des parasites

Appuyer sur la touche **MONO TUNER** tout en appuyant sur la touche **SHIFT** de la télécommande pour faire disparaître **AUTO** de l'affichage.

Les parasites sont réduits, mais la réception est monophonique. Pour rétablir la réception stéréophonique, appuyer de nouveau sur ces touches.

Pour changer l'intervalle d'accord AM

Le réglage par défaut de l'intervalle d'accord AM est de 10 kHz/pas. Si on utilise cet appareil dans un endroit où le système d'allocation de fréquences est de 9 kHz/pas, changer l'intervalle d'accord.

Appuyer sur la touche **POWER** tout en appuyant sur la touche **TUNER/BAND**.

Pour rétablir l'intervalle initial, procéder de la même manière.

REMARQUE

Après le changement de l'intervalle d'accord AM, toutes les stations mémorisées (voir "MEMORISATION DE STATIONS") sont effacées. Il faut mémoriser de nouveau ces stations.

Réglage du son pendant l'enregistrement

On peut faire varier librement le volume de sortie et la tonalité des enceintes ou du casque sans affecter le niveau de l'enregistrement.

MEMORISATION DE STATIONS

L'appareil peut mémoriser un total de 32 stations. Quand une station est mémorisée, un numéro de préréglage lui est affecté. Pour accorder l'appareil directement sur une station mémorisée, utiliser le numéro de préréglage correspondant.

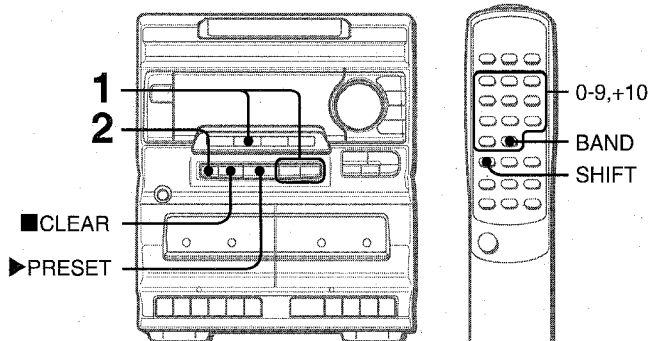

1 Appuyer sur la touche TUNER/BAND pour sélectionner une gamme, puis appuyer sur la touche I◀◀ DOWN ou ▶▶ I UP pour sélectionner une station.

2 Appuyer sur la touche II SET pour mémoriser la station.

Un numéro de préréglage est affecté à une station à partir de 1 dans l'ordre consécutif pour chaque gamme.

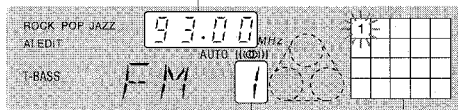

Fréquence

3 Répéter les étapes 1 et 2.

Si 32 stations sont déjà mémorisées pour toutes les gammes, la station suivante ne sera pas mémorisée.

ACCORD SUR UNE STATION MEMORISEE

Utiliser la télécommande pour sélectionner le numéro de préréglage directement.

1 Appuyer sur la touche BAND tout en appuyant sur la touche SHIFT pour sélectionner une gamme.

2 A l'aide des touches numériques, sélectionner un numéro de préréglage.

Exemple:

Pour sélectionner le numéro de préréglage 25, appuyer sur les touches +10, +10 et 5.

Pour sélectionner le numéro de préréglage 10, appuyer sur les touches +10 et 0.

Sélection d'un numéro de préréglage sur l'appareil principal

Appuyer sur la touche TUNER/BAND pour sélectionner une gamme. Ensuite, appuyer sur la touche ▶ PRESET à plusieurs reprises.

A chaque pression sur la touche, le numéro de préréglage suivant ou précédent le plus proche est sélectionné.

Suppression d'une station mémorisée

Sélectionner le numéro de préréglage de la station à supprimer. Ensuite, appuyer sur la touche ■ CLEAR puis appuyer sur la touche II SET dans les quatre secondes qui suivent.

Les numéros de préréglage de toutes les autres stations suivantes de la gamme sont aussi diminués d'une unité.

OPERATIONS DE BASE

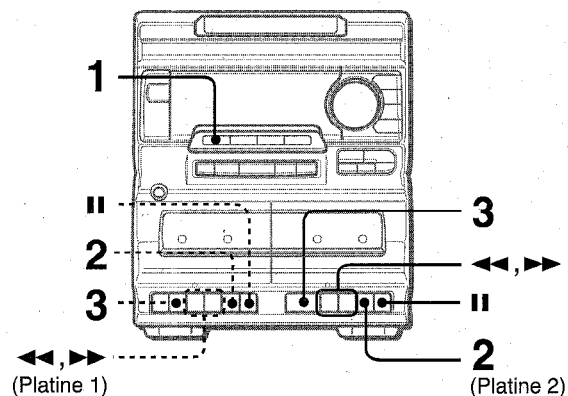

Cassettes utilisables

N'utiliser que des cassettes normales (type I).

1 Appuyer sur la touche TAPE.

2 Appuyer sur la touche ■/▲ pour ouvrir le porte-cassette puis insérer une cassette avec le côté exposé du ruban magnétique en bas. Pousser le porte-cassette pour le fermer.

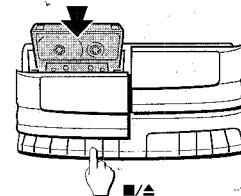

3 Appuyer sur la touche ▶ pour démarrer la lecture.

Seule la face orientée vers l'extérieur peut être lue.

Pour arrêter la lecture, appuyer sur la touche ■/▲.

Pour mettre en pause, appuyer sur la touche II.

Pour reprendre la lecture, appuyer de nouveau sur cette touche.

Pour obtenir une avance rapide ou un rebobinage, pendant le mode arrêt, appuyer sur la touche ◀◀ ou ▶▶, puis appuyer sur la touche ■/▲ pour arrêter le bobinage.

Quand les platines 1 et 2 sont mises en lecture, le son de la platine 2 est entendu.

Au sujet des cassettes

- Pour éviter un effacement accidentel, utiliser un tournevis ou tout autre objet effilé pour casser les ergots en plastique de la cassette après l'enregistrement.

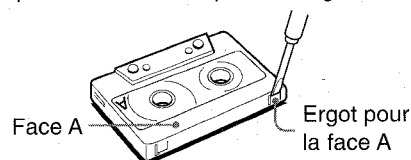

Pour enregistrer de nouveau sur une cassette, recouvrir les cavités des ergots avec du ruban adhésif ou autre.

- Le ruban magnétique des cassettes de 120 minutes ou plus est extrêmement fin et se déforme et s'endommage facilement. Ces cassettes ne sont pas recommandées.
- Tendre le ruban magnétique avec un crayon ou un objet similaire avant d'utiliser une cassette. Un ruban magnétique détendu peut se rompre ou s'emmêler dans le mécanisme.

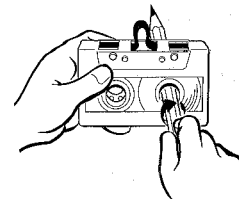

OPERATIONS DE BASE

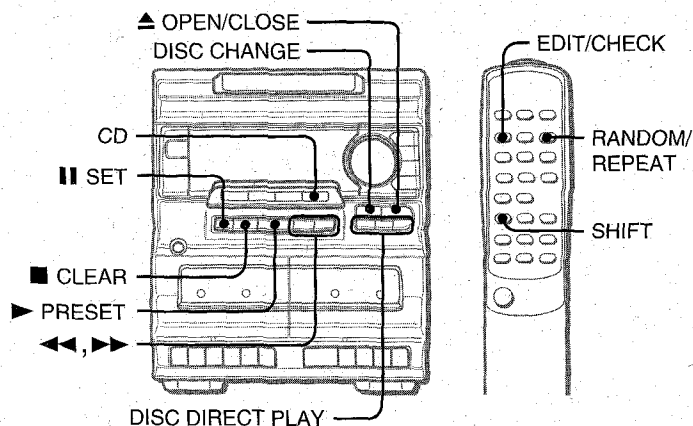

MISE EN PLACE DE DISQUES

Appuyer sur la touche CD, puis appuyer sur la touche \blacktriangle OPEN/CLOSE pour ouvrir le compartiment à disques. Mettre le(s) disque(s) en place avec l'étiquette en haut.

Pour lire un ou deux disques, mettre les disques sur les plateaux 1 et 2.

Pour lire trois disques, appuyer sur la touche DISC CHANGE pour faire tourner les plateaux après avoir mis deux disques en place. Mettre en place le troisième disque sur le plateau 3. Fermer le compartiment à disques en appuyant sur la touche \blacktriangle OPEN/CLOSE.

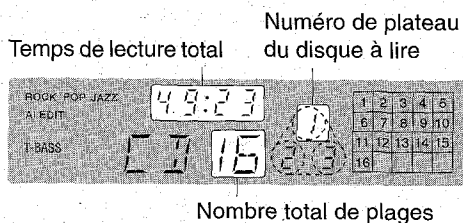
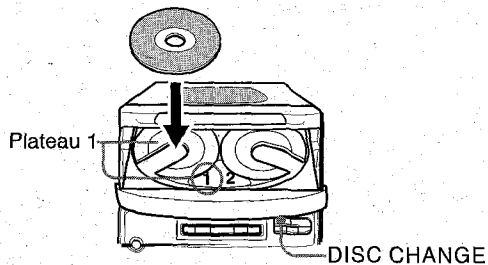

LECTURE DE DISQUES

Mettre des disques en place.

Pour lire tous les disques situés dans le compartiment, appuyer sur la touche \blacktriangleright PRESET.

La lecture commence par le disque du plateau 1.

Temps de lecture écoulé



Nombré de la page en cours de lecture

Pour lire un disque seulement, appuyer sur une des touches DISC DIRECT PLAY.

Le disque sélectionné est lu une fois.

Pour arrêter la lecture, appuyer sur la touche \blacksquare CLEAR.

Pour mettre la lecture en pause, appuyer sur la touche \blacksquare SET. Pour reprendre la lecture, appuyer de nouveau sur cette touche.

Pour rechercher un point particulier pendant la lecture, tenir la touche \blacktriangleleft ou \blacktriangleright enfoncée jusqu'à ce que le point souhaité soit atteint.

Pour passer au début d'une plage pendant la lecture, appuyer sur la touche \blacktriangleleft ou \blacktriangleright à plusieurs reprises.

Pour enlever des disques, appuyer sur la touche \blacktriangle OPEN/CLOSE.

Pour démarrer la lecture quand l'alimentation est coupée (fonction de lecture directe)

Appuyer sur la touche CD ou sur une des touches DISC DIRECT PLAY. L'appareil est mis sous tension et la lecture du (des) disque(s) en place démarre.

Pour changer des disques avant la lecture, appuyer sur la touche \blacktriangle OPEN/CLOSE pour ouvrir le compartiment à disques.

Pour vérifier le temps restant

En cours de lecture, appuyez sur la touche EDIT/CHECK tout en maintenant la touche SHIFT de la télécommande enfoncée. Le temps restant jusqu'à ce que toutes les plages soient lues est affiché. Pour rétablir l'affichage du temps de lecture, appuyer de nouveau sur la touche.

Sélection d'une plage avec la télécommande

1 Appuyer sur une des touches DISC DIRECT PLAY pour sélectionner un disque.

2 A l'aide des touches numériques et de la touche +10, sélectionner une plage.

Exemple:

Pour sélectionner la vingt-cinquième plage, appuyer sur les touches +10, +10 et 5.

Pour sélectionner la dixième plage, appuyer sur les touches +10 et 0.

La lecture démarre à la plage sélectionnée et continue jusqu'à la fin du disque.

Changement de disques pendant la lecture

Pendant qu'un disque est en lecture, on peut remplacer les autres disques sans interrompre la lecture.

1 Appuyer sur la touche DISC CHANGE.

2 Enlever les disques et mettre d'autres disques en place.

3 Appuyer sur la touche \blacktriangle OPEN/CLOSE pour fermer le compartiment à disques.

REMARQUE

- Pour mettre un disque de 8 cm en place, le poser dans le renfoncement circulaire du plateau.
- Ne pas mettre plus d'un disque compact sur un plateau.
- Ne pas incliner l'appareil avec des disques en place. Cela pourrait provoquer des pannes.

LECTURE ALEATOIRE/REPETEE

Utiliser la télécommande.

Appuyer sur la touche RANDOM/REPEAT tout en appuyant sur la touche SHIFT.

A chaque pression sur ces touches, la fonction est sélectionnée de manière cyclique.

① **Lecture aléatoire** — RANDOM s'allume dans la fenêtre d'affichage.

Toutes les plages du disque sélectionné ou de tous les disques peuvent être lues dans un ordre aléatoire.

② **Lecture répétée** — \blacktriangleright s'allume dans la fenêtre d'affichage. Un seul disque ou tous les disques peuvent être lus à plusieurs reprises.

③ **Lecture aléatoire/répétée** — RANDOM et \blacktriangleright s'allume dans la fenêtre d'affichage.

④ **Annulation** — RANDOM et \blacktriangleright disparaissent de la fenêtre d'affichage.

REMARQUE

En mode de lecture aléatoire les opérations suivantes sont impossibles:

- sélection directe des plages à l'aide des touches numériques
- saut de la dernière plage reproduite à l'aide de la touche \blacktriangleleft .

LECTURE PROGRAMMÉE

On peut programmer un maximum de 30 plages de n'importe lequel des disques en place.

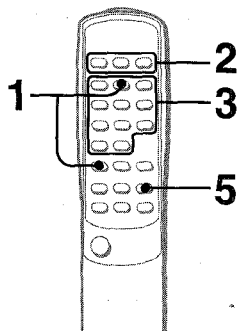

Utiliser la télécommande.

- 1 Appuyer sur la touche PRGM tout en appuyant sur la touche SHIFT dans le mode arrêt.**
PGM est affiché.



- 2 Appuyer sur une des touches DISC DIRECT PLAY pour sélectionner un disque.**

Le disque sélectionné est indiqué en rouge sur l'affichage. Passer à l'étape suivante quand le plateau arrête de tourner.

- 3 A l'aide des touches numériques et de la touche +10, programmer une plage.**

Exemple:

Pour sélectionner la vingt-cinquième plage, appuyer sur les touches +10, +10 et 5.

Pour sélectionner la dixième plage, appuyer sur les touches +10 et 0.

Numéro de programme

Temps de lecture total des plages sélectionnées



Numéro de la plage sélectionnée

Nombre total de plages sélectionnées

- 4 Répéter les étapes 2 et 3 pour programmer d'autres plages.**

- 5 Appuyer sur la touche ► PRESET pour démarrer la lecture.**

Pour contrôler le programme

A chaque pression sur la touche ◀◀ ou ▶▶ en mode arrêt, un numéro de disque, un numéro de plage et un numéro de programme sont affichés.

Pour effacer le programme

Appuyer sur la touche ■ CLEAR dans le mode arrêt.

Pour ajouter des plages au programme

Avant la lecture, répéter les étapes 2 et 3. La plage sera programmée à la suite de la dernière plage.

Pour changer les plages programmées

Effacer le programme puis répéter toutes les étapes.

REMARQUE

- Pendant la lecture programmée, les touches numériques, EDIT/CHECK, DISC CHANGE et DISC DIRECT PLAY ne fonctionnent pas.
- La lecture aléatoire est impossible pendant la lecture programmée.

ENREGISTREMENT DE BASE

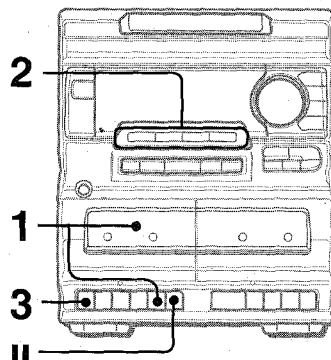

Préparation

- Bobiner la cassette jusqu'au point de début de l'enregistrement.
- Noter que l'enregistrement n'est fait que sur une face de la cassette.
- N'utiliser que des cassettes normales (type I).

- 1 Insérer la cassette à enregistrer dans la platine 1 et pousser le porte-cassette pour le fermer.**

- 2 Préparer la source à enregistrer.**

Pour enregistrer à partir d'un disque compact

Appuyer sur la touche CD et mettre un disque en place.

Pour enregistrer à partir d'une cassette

Appuyer sur la touche TAPE. Ensuite, insérer la cassette originale dans la platine 2 et la mettre en lecture.

Pour enregistrer à partir d'une émission de radio

Appuyer sur la touche TUNER/BAND et accorder sur une station.

Pour enregistrer à partir de la source connectée

Appuyer sur la touche VIDEO/AUX et mettre la source en marche.

- 3 Appuyer sur la touche ● pour démarrer l'enregistrement.**

La touche ► est mise en service simultanément.

Lors de l'enregistrement à partir d'un disque compact, la lecture et l'enregistrement démarrent simultanément à la première plage.

Pour arrêter l'enregistrement

Appuyer sur la touche ■/▲ de la platine 1.

Pour mettre l'enregistrement en pause

Appuyer sur la touche II de la platine 1.

Pour reprendre l'enregistrement, appuyer de nouveau sur cette touche.

Pour enregistrer les plages sélectionnées du disque compact

Avant d'appuyer sur la touche ●, programmer les plages.

Pour démarrer l'enregistrement avec précision (sauf lors de l'enregistrement à partir d'un disque compact)

Avant d'appuyer sur la touche ● à l'étape 3, appuyer sur la touche II de la platine 1. Ensuite, appuyer sur la touche ●. La platine passe au mode pause d'enregistrement. Quand on veut démarrer l'enregistrement, appuyer de nouveau sur la touche II.

Pour enregistrer une partie du disque compact

Quand on appuie sur la touche ●, l'enregistrement démarre toujours à la première plage. Pour le démarrer au milieu d'un disque, mettre d'abord le disque en lecture puis appuyer sur la touche II du lecteur de disques compacts quand le point où on veut démarrer l'enregistrement est atteint. Ensuite, appuyer sur la touche ●. Le mode pause du disque compact est annulé automatiquement et l'enregistrement démarre.

REMARQUE

Pendant l'enregistrement, ne pas appuyer sur les touches de la platine 2.

ENREGISTREMENT AVEC MONTAGE ET CALCUL DU TEMPS

La fonction montage et calcul du temps permet d'enregistrer à partir de disques compacts sans se préoccuper de la durée de la cassette et des durées des plages. Quand on met un disque compact en place, l'appareil calcule automatiquement les durées des plages. Si nécessaire, l'ordre des plages est changé de manière qu'aucune plage ne soit tronquée.
(AI: Intelligence Artificielle)

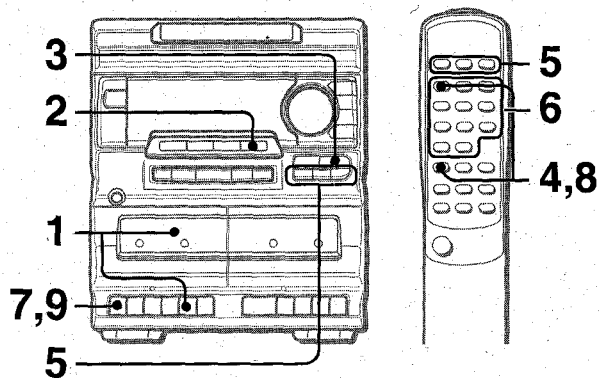

1 Insérer la cassette à enregistrer dans la platine 1 et la bobiner jusqu'au début de la face avant.

Appuyer sur la touche $\blacksquare/\blacktriangle$ pour ouvrir le porte-cassette et insérer la cassette avec le côté exposé du ruban magnétique en bas. Appuyer sur la touche TAPE, et bobiner la cassette à l'aide de la touche \blacktriangleleft .

2 Appuyer sur la touche CD.

3 Mettre des disques en place sur les plateaux.

4 Tout en appuyant sur la touche SHIFT, appuyer sur la touche EDIT/CHECK de la télécommande.

"AI EDIT" est entouré en rouge sur l'affichage.

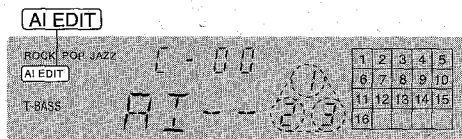

5 Sélectionner un disque en appuyant sur une des touches DISC DIRECT PLAY.

Si il n'y a qu'un disque en place, sauter cette étape.

6 A l'aide des touches numériques de la télécommande, indiquer la durée de la cassette.

On peut spécifier de 10 à 99 minutes.

Exemple: Quand on utilise une cassette de 46 minutes, appuyer sur les touches 4 et 6.

En quelques secondes, le micro-ordinateur décide quelles plages seront enregistrées sur chaque face de la cassette.

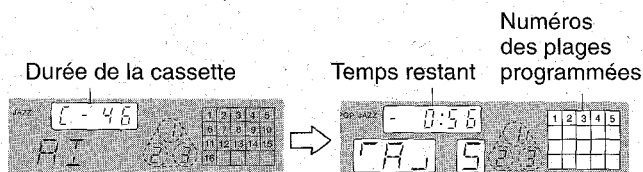

Face de la cassette
A: Première face
B: Deuxième face

Numéros des plages programmées
Nombre de plages programmées

7 Appuyer sur la touche \bullet de la platine 1 pour démarrer l'enregistrement sur la première face.

9 FRANÇAIS

La lecture du disque compact et l'enregistrement des plages programmées pour la première face démarrent simultanément. Quand la fin de la face est atteinte, la platine 1 passe au mode arrêt. Après le passage au mode arrêt, passer à l'étape 8.

8 Tout en appuyant sur la touche SHIFT, appuyer sur la touche EDIT/CHECK de la télécommande pour préparer l'enregistrement sur la deuxième face.

9 Retourer la cassette de la platine 1 et appuyer sur la touche \bullet pour démarrer l'enregistrement sur la deuxième face.

Pour arrêter l'enregistrement en cours

Appuyer sur la touche $\blacksquare/\blacktriangle$ de la platine 1.

La platine et le lecteur de disques compacts s'arrêtent simultanément.

Pour effacer le contenu du montage

Appuyer deux fois sur la touche \blacksquare CLEAR dans le mode arrêt de manière que le trait rouge entourant "AI EDIT" disparaisse de l'affichage, ou appuyer sur la touche \blacktriangle OPEN/CLOSE.

Pour contrôler le contenu du montage

Avant l'enregistrement, appuyer sur la touche EDIT/CHECK tout en appuyant sur la touche SHIFT de la télécommande.

A chaque pression sur ces touches, le contenu de chaque face de la cassette est affiché alternativement.

Pour contrôler l'ordre des numéros des plages programmées

Avant l'enregistrement, appuyer à plusieurs reprises sur la touche $\blacktriangleright\blacktriangleright$ UP ou $\blacktriangleleft\blacktriangleleft$ DOWN du lecteur de disques compacts.

A chaque pression sur la touche, le numéro de plage et le numéro programmé sont affichés dans l'ordre.

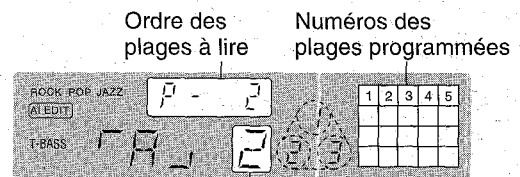

Nombre de plages programmées

Pour ajouter des plages au contenu du montage

Si à l'étape 6 le temps restant indiqué est suffisant pour enregistrer d'autres plages, on peut ajouter des plages des autres disques situés dans le compartiment avant de démarrer l'enregistrement.

1 Appuyer sur la touche EDIT/CHECK tout en appuyant sur la touche SHIFT pour sélectionner la face A ou B.

2 Appuyer sur une des touches DISC DIRECT PLAY pour sélectionner un disque.

3 Sélectionner les plages à l'aide des touches numériques. Si la durée de lecture d'une plage sélectionnée est supérieure au temps restant, cette plage n'est pas ajoutée.

4 Pour ajouter d'autres plages, répéter les étapes 2 et 3.

Durée des cassettes et temps du montage

La durée d'une cassette est généralement supérieure à celle indiquée sur l'étiquette. Cet appareil peut programmer des plages pour utiliser le temps en excès. Quand la durée totale d'enregistrement est légèrement supérieure à la durée spécifiée pour la cassette après le montage, l'affichage indique le temps en excès (sans signe moins) au lieu du temps restant (avec le signe moins).

REMARQUE

- La fonction montage ne peut pas être utilisée avec les disques contenant 31 plages ou plus.
- Si l'ergot de sécurité d'une face ou l'autre de la cassette est absent, l'enregistrement ne se fait pas.

ENREGISTREMENT AVEC MONTAGE PROGRAMME

La fonction de montage programmé permet d'enregistrer à partir de disques compacts tout en contrôlant le temps restant sur chaque face de la cassette au fur et à mesure de la programmation des plages.

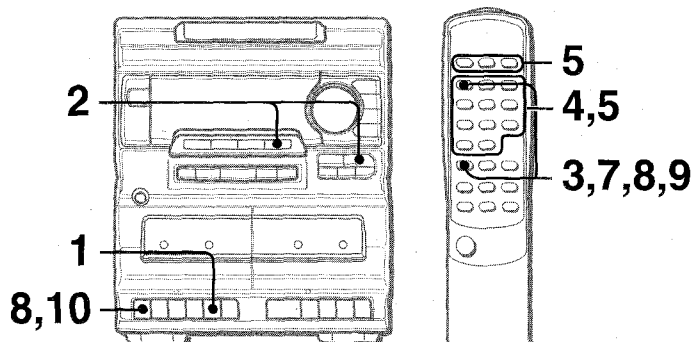

1 Installer la cassette dans la platine 1.

Introduire la cassette avec la face à enregistrer en premier orientée vers l'extérieur. Appuyer sur la touche TAPE, et bobiner la cassette à l'aide de la touche ◀◀.

2 Appuyer sur la touche CD de l'appareil principal et mettre le(s) disque(s) en place.

3 Appuyer deux fois sur la touche EDIT/CHECK tout en appuyant sur la touche SHIFT de la télécommande.

PRGM est affiché.

4 A l'aide des touches numériques de la télécommande, indiquer la durée de la cassette.

On peut spécifier une durée de 10 à 99 minutes. Exemple: Quand on utilise une cassette de 60 minutes, appuyer sur les touches 6 et 0.

Durée de la cassette Durée maximale d'enregistrement de la face A

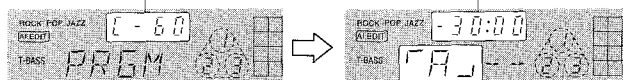

Face A de la cassette (face avant)

5 Appuyer sur une des touches DISC DIRECT PLAY pour sélectionner un disque, puis programmer une plage à l'aide des touches numériques.

Exemple: Pour sélectionner la 10ème plage du disque 2, appuyer sur la touche DISC DIRECT PLAY 2 et sur les touches numériques +10 et 0.

Temps restant de la face A Plages programmées

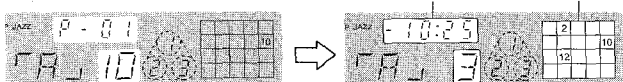

Nombre total de plages programmées

6 Répéter l'étape 5 pour le reste des plages de la face A.

Une plage dont la durée de lecture est supérieure au temps restant ne peut pas être programmée.

7 Appuyer sur la touche EDIT/CHECK tout en appuyant sur la touche SHIFT pour sélectionner la face B et programmer les plages pour cette face.

Après s'être assuré que B est affiché, répéter l'étape 5.

8 Appuyer sur la touche EDIT/CHECK tout en appuyant sur la touche SHIFT pour sélectionner la face A et appuyer sur la touche ● de la platine 1 pour démarrer l'enregistrement.

La lecture du disque compact et l'enregistrement des plages programmées pour la première face démarrent simultanément. Quand la fin de la face est atteinte, la platine 1 passe au mode arrêt. Passer alors à l'étape 9.

9 Appuyer sur la touche EDIT/CHECK tout en appuyant sur la touche SHIFT de la télécommande pour démarrer l'enregistrement sur la deuxième face.

Après s'être assuré que B est affiché, passer à l'étape 10.

10 Retourner la cassette de la platine 1 et appuyer sur la touche ●.

L'enregistrement démarre.

Pour arrêter l'enregistrement

Appuyer sur la touche ■/▲ de la platine 1. L'enregistrement de la cassette et la lecture du disque compact s'arrêtent simultanément.

Pour contrôler l'ordre des numéros des plages programmées

Avant l'enregistrement, appuyer sur la touche EDIT/CHECK tout en appuyant sur la touche SHIFT pour sélectionner la face A ou B, puis appuyer sur la touche ◀◀ DOWN ou ▶▶ UP à plusieurs reprises.

Numéro de programme Numéro de disque Numéros des plages programmées

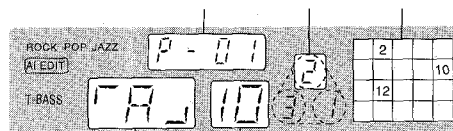

Face de la cassette Numéro de plage

Pour modifier le programme de chaque face

Appuyer sur la touche EDIT/CHECK tout en appuyant sur la touche SHIFT pour sélectionner la face A ou B puis appuyer sur la touche ■ CLEAR pour annuler le programme de la face choisie. Programmer alors les plages souhaitées.

Pour effacer le programme du montage

Appuyer deux fois sur la touche ■ CLEAR en mode d'arrêt, de manière que le trait rouge entourant AI EDIT disparaisse de l'affichage.

REMARQUE

- La fonction montage ne peut pas être utilisée avec les disques contenant 31 plages ou plus.
- Si l'ergot de sécurité d'une face ou l'autre de la cassette est absent, l'enregistrement ne se fait pas.

Pour effacer un enregistrement

Quand un nouvel enregistrement est fait sur une cassette, l'ancien enregistrement est effacé.

- 1 Insérer la cassette que l'on veut effacer dans la platine 1.
- 2 Appuyer sur la touche TAPE.
- 3 Bobiner la cassette jusqu'au point où l'effacement doit commencer.
- 4 Appuyer sur la touche ● de la platine 1 pour démarrer l'effacement.

REGLAGE DE L'HORLOGE

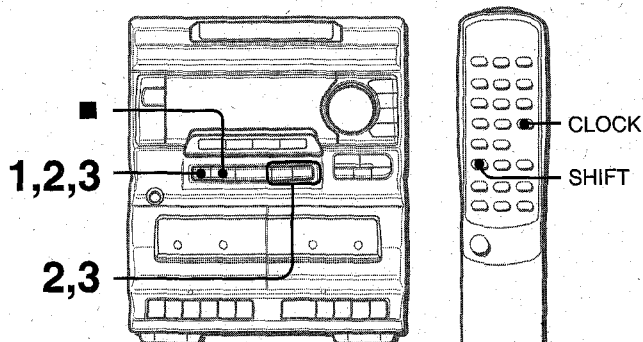

- 1 Appuyer sur la touche **CLOCK** tout en appuyant sur la touche **SHIFT** de la télécommande et appuyez sur la touche **■ SET** dans les 4 secondes.

Les heures clignotent.



- 2 Appuyer sur la touche **◀ DOWN** ou **▶ UP** pour spécifier les heures, et appuyer sur la touche **■ SET**.

Les heures arrêtent de clignoter et les minutes se mettent à clignoter.

- 3 Appuyer sur la touche **◀ DOWN** ou **▶ UP** pour spécifier les minutes appuyer sur la touche **■ SET**.

Les minutes arrêtent de clignoter sur l'affichage et l'horloge démarre à 00 seconde.

Pour afficher l'heure courante

Appuyer sur la touche **CLOCK** tout en appuyant sur la touche **SHIFT** de la télécommande. L'horloge est affichée pendant quatre secondes.

Toutefois, l'heure ne peut pas être affichée pendant l'enregistrement.

Pour passer au format de 24 heures

Appuyer sur la touche **CLOCK** tout en appuyant sur la touche **SHIFT** de la télécommande puis appuyer sur la touche **■** dans les quatre secondes qui suivent.

Pour revenir au format de 12 heures, procéder de la même manière.

Si l'affichage de l'horloge clignote

Ceci est dû à une interruption d'alimentation. L'heure courante doit être réglée de nouveau.

Si la coupure d'alimentation a duré plus de 24 heures, tous les réglages mémorisés depuis l'achat doivent être réglés.

REGLAGE DE LA MINUTERIE

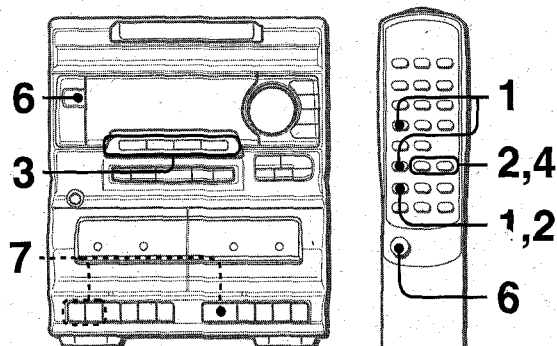

Avec la minuterie intégrée, l'appareil peut être mis sous tension chaque jour à l'heure spécifiée.

Préparation

S'assurer que l'horloge est réglée correctement.

- 1 Appuyer une fois sur la touche **TIMER** tout en appuyant sur la touche **SHIFT** de la télécommande pour afficher **⊖**, puis appuyer sur la touche **■ SET** dans les quatre secondes qui suivent.

⊖ est affiché et les heures clignotent.



REMARQUE

Si on n'appuie pas sur la touche **■ SET** dans les quatre secondes, une autre opération peut démarrer.

- 2 Spécifier les heures en appuyant sur la touche **◀ DOWN** ou **▶ UP**, puis appuyer sur la touche **■ SET** pour les régler. Procéder de la même manière pour spécifier et régler les minutes.



Une fois que l'heure est spécifiée, **TIMER** et un nom de source clignotent alternativement sur l'affichage pendant quatre secondes.

- 3 Pendant ces quatre secondes, appuyer sur une des touches de fonction pour sélectionner une source.

"TIMER" et le nom de la source sélectionnée clignotent alternativement pendant quatre secondes.

- Si cette étape n'est pas terminée en quatre secondes, recommencer à partir de l'étape 1.
- Si on appuie sur la touche **TUNER**, la gamme ne peut pas être sélectionnée à cette étape.

- 4 Dans les quatre secondes qui suivent, appuyer sur la touche **◀ DOWN** ou **▶ UP** pour sélectionner la durée de la mise sous tension par la minuterie.



La durée de la mise sous tension par la minuterie peut être réglée entre 5 et 240 minutes par pas de cinq minutes.

- Si cette étape n'est pas terminée en quatre secondes, recommencer à partir de l'étape 1.

5 Préparer la source.

Pour écouter un disque compact, mettre le disque à lire en premier en place dans le plateau 1.

Pour écouter une cassette, la mettre en place dans la platine 1 ou 2.

Pour écouter la radio, l'accorder sur une station.

6 Après avoir réglé le volume et la tonalité, appuyer sur la touche POWER pour mettre l'appareil hors tension.

⊖ reste sur l'affichage une fois que l'alimentation est coupée (mode attente de minuterie).

7 Effectuer les préparations pour la fonction TAPE ou pour l'enregistrement commandé par la minuterie.

Pour écouter une cassette, appuyer sur la touche ►.

Pour enregistrer la source, appuyer sur la touche ● de la platine 1.

Quand l'heure de la mise sous tension par la minuterie est atteinte, l'appareil est mis sous tension et la lecture commence sur la source sélectionnée. Quand la minuterie est en marche, l'indication de l'affichage est plus sombre que d'habitude.

Durée d'enregistrement commandé par la minuterie et durée de cassette

Quand la durée de la cassette à enregistrer est inférieure à la durée d'enregistrement commandé par la minuterie, la touche ● de la platine 1 est désactivée avant que la minuterie soit arrêtée.

Quand la durée de la cassette à enregistrer est supérieure à la durée d'enregistrement commandé par la minuterie, la touche ● n'est pas désactivée. Si cette touche n'est pas désactivée pendant longtemps, la cassette de la platine risque d'être endommagée. Appuyer sur la touche ■/▲ pour désactiver la touche ●.

Pour annuler provisoirement le mode attente de minuterie

Tout en appuyant sur la touche SHIFT, appuyer sur la touche TIMER de manière que ⊖ disparaisse de l'affichage.

Pour rétablir le mode attente de minuterie, appuyer sur la touche TIMER tout en appuyant sur la touche SHIFT pour afficher ⊖.

Si on utilise l'appareil après avoir réglé la minuterie

Après le réglage de la minuterie, on peut utiliser l'appareil. Après l'utilisation, contrôler si le contenu réglé aux étapes 5 et 6 correspond à ce que l'on souhaite, mettre l'appareil hors tension et effectuer l'étape 7 si nécessaire.

Pour changer l'heure et la fonction spécifiées

Effectuer de nouveau toutes les étapes.

Pour contrôler le contenu spécifié

Tout en appuyant sur la touche SHIFT, appuyer sur la touche TIMER. L'heure de la mise sous tension par la minuterie est affichée pendant quatre secondes.

REMARQUE

- La lecture et l'enregistrement commandés par la minuterie ne se feront pas si l'appareil n'est pas mis hors tension.
- L'appareil connecté ne peut pas être mis sous et hors tension par la minuterie intégrée de cet appareil. Utiliser une minuterie externe.

REGLAGE DE LA MINUTERIE D'ARRET

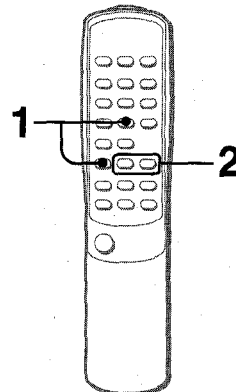

La minuterie d'arrêt permet de mettre l'appareil hors tension automatiquement au bout d'un temps spécifié.

Utiliser la télécommande.

1 Appuyer sur la touche SLEEP tout en appuyant sur la touche SHIFT.



2 Dans les quatre secondes qui suivent, appuyer sur la touche ◀◀ ou ▶▶ pour spécifier le temps jusqu'à la mise hors tension.

A chaque pression sur la touche, le temps change entre 5 et 240 minutes par pas de cinq minutes.

Temps spécifié

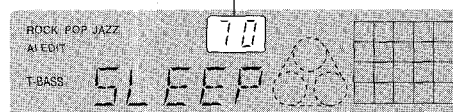

Quand la minuterie est en marche, l'indication de l'affichage est plus sombre que d'habitude.

Pour contrôler le temps restant jusqu'à la mise hors tension

Appuyer une fois sur la touche SLEEP tout en appuyant sur la touche SHIFT. Le temps restant est affiché pendant quatre secondes.

Pour annuler la minuterie d'arrêt

Appuyer deux fois sur la touche SLEEP tout en appuyant sur la touche SHIFT de manière que "SLEEP" disparaisse de l'affichage.

CONNEXION D'UN APPAREIL OPTIONNEL

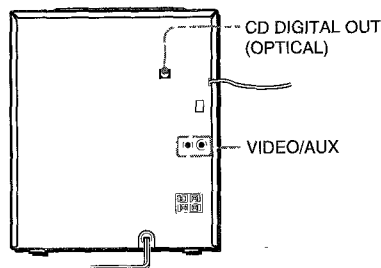

Pour plus de détails, se reporter au mode d'emploi de l'appareil connecté.

- Les cordons de raccordement ne sont pas fournis. Se procurer les cordons nécessaires.
- Pour les appareils optionnels disponibles, consulter le distributeur Aiwa local.

PRISES VIDEO/AUX

Cet appareil peut recevoir des signaux sonores analogiques par ces prises.

Utiliser un câble à fiches phono RCA pour connecter un appareil audio (tourne-disque, lecteur de disque laser, magnétoscope, téléviseur, etc.).

Connecter la fiche rouge à la prise R et la fiche blanche à la prise L.

Pour connecter un tourne-disque

Utiliser un tourne-disque Aiwa muni d'un amplificateur à égaliseur intégré.

PRISE CD DIGITAL OUT (OPTICAL)

Cet appareil peut sortir les signaux sonores numériques de disque compact par cette prise. Utiliser un câble optique pour connecter un appareil audio numérique (amplificateur numérique, platine DAT, enregistreur de minidisques, etc.).

Enlever le capuchon antipoussière (a) de la prise CD DIGITAL OUT (OPTICAL). Ensuite, connecter la fiche d'un câble optique (b) à cette prise.

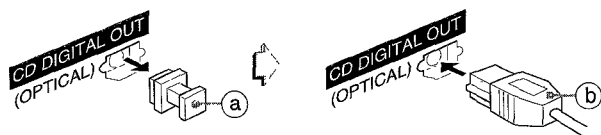

Quand la prise CD DIGITAL OUT (OPTICAL) n'est pas utilisée

Mettre en place le capuchon antipoussière fourni.

ECOUTE DE SOURCES EXTERNES

Pour utiliser l'appareil connecté aux prises VIDEO/AUX, procéder de la manière suivante.

1 Appuyer sur la touche VIDEO/AUX.

VIDEO apparaît sur l'affichage.

2 Mettre l'appareil connecté en marche.

Pour changer le nom de source sur l'affichage

Quand on appuie sur la touche VIDEO/AUX, VIDEO est affiché initialement. On peut remplacer ce nom par AUX ou TV.

L'appareil étant sous tension, appuyer sur la touche POWER tout en appuyant sur la touche VIDEO/AUX.

Répéter cette procédure pour sélectionner un des noms.

SPECIFICATIONS

Appareil principal CX-NA10

Partie tuner FM

Plage d'accord 87,5 MHz à 108 MHz
Antenne Antenne fil

Partie tuner AM

Plage d'accord 530 kHz à 1710 kHz (pas de 10 kHz)
531 kHz à 1602 kHz (pas de 9 kHz)
Antenne Antenne cadre

Partie amplificateur

Puissance de sortie 7,5 W/Ch (de 50 Hz à 20 kHz, DHT inférieure à 1%, 6 ohms)
Distorsion harmonique totale 0,3% (5 W, 1 kHz, 6 ohms, AUDIO DIN)
Entrées VIDEO/AUX: 400 mV
Sorties SPEAKERS: accepte des enceintes de 6 ohms ou plus
PHONES (prise stéréo): accepte un casque de 32 ohms ou plus

Partie magnétocassette

Format de piste 4 pistes, 2 canaux stéréo
Réponse en fréquence 50 Hz – 10000 Hz
Système d'enregistrement Polarisation CA
Têtes 1 tête d'enregistrement/lecture/effacement (platine 1)
1 tête de lecture (platine 2)

Partie lecteur de disques compacts

Laser Lasér à semi-conducteurs ($\lambda = 780 \text{ nm}$)
Convertisseur N/A 1 bit, double
Rapport signal/bruit 90 dB (1 kHz, 0 dB)
Distorsion harmonique 0,03% (1 kHz, 0 dB)
Pleurage et scintillement En deçà du seuil mesurable

Généralités

Alimentation électrique Secteur 120 V, 60 Hz
Consommation électrique 40 W
Dimensions de l'appareil principal (L x H x P) 260 x 308 x 335 mm
Poids de l'appareil principal 4,4 kg

Enceintes acoustiques SX-NA10

Type de caisson 2 voies, bass-reflex (Type à blindage magnétique)
Haut-parleurs Haut-parleur de grave: cône 120 mm
Haut-parleur d'aigu: céramique 10 mm
Impédance 6 ohms
Niveau de pression acoustique de sortie 87 dB/W/m
Dimensions (L x H x P) 220 x 302 x 238 mm
Poids 2,5 kg

Les spécifications et l'aspect extérieur peuvent être modifiés sans préavis.

SOINS ET ENTRETIEN

Un entretien et des soins réguliers de l'appareil et des disques et cassettes sont nécessaires pour assurer un fonctionnement optimal.

Nettoyage du coffret

Utiliser un chiffon doux légèrement imbibé d'une solution détergente douce. Afin de ne pas altérer le fini de l'appareil, ne pas utiliser de solvants forts, tels que de l'alcool, de la benzine ou du diluant.

Nettoyage des têtes et des chemins de bande

Toutes les dix heures d'utilisation, nettoyer les têtes et les chemins de bande avec une cassette de nettoyage ou un coton-tige imbibé d'un liquide de nettoyage ou d'alcool dénaturé. (Des kits de nettoyage sont disponibles dans le commerce.)

Lors du nettoyage avec un coton-tige, essuyer la tête d'enregistrement/de lecture, la tête d'effacement (platine 1 seulement), les cabestans et les galets presseurs.

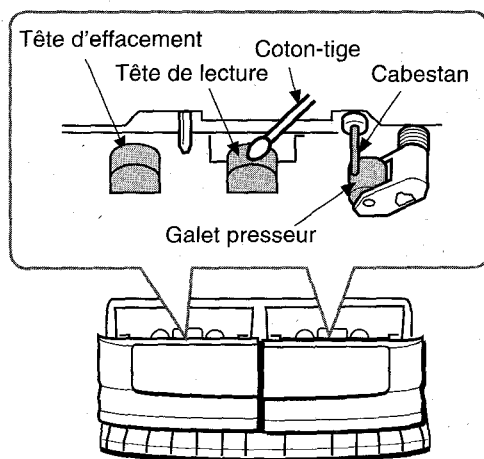

Après le nettoyage des têtes et des chemins de bande avec une cassette de nettoyage à liquide ou avec un coton-tige imbibé, attendre que les parties nettoyées soient complètement sèches avant de mettre des cassettes en place.

Pour démagnétiser les têtes

A la longue, les têtes peuvent devenir magnétisées. Ceci peut restreindre la plage de sortie des cassettes enregistrées et augmenter le bruit. A l'aide d'un dispositif de démagnétisation disponible dans le commerce, démagnétiser les têtes toutes les 20 à 30 heures d'utilisation.

Soin des disques

- Si un disque est sale, l'essuyer du centre vers l'extérieur avec un chiffon de nettoyage.

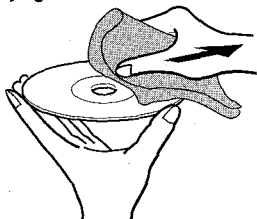

- Après la lecture d'un disque, le ranger dans son étui. Ne pas laisser le disque dans un endroit chaud ou humide.

Soin des cassettes

- Après l'utilisation, ranger les cassettes dans leurs boîtes.
- Ne pas laisser les cassettes près d'un aimant, d'un moteur électrique, d'un téléviseur ou de toute autre source de champ magnétique. Cela diminuerait la qualité sonore et provoquerait du souffle.
- Ne pas exposer les cassettes au soleil ni les laisser dans un véhicule garé au soleil.

EN CAS DE PROBLEME

Si l'appareil ne fonctionne pas comme décrit dans ce mode d'emploi, contrôler le guide suivant.

GENERALITES

Il n'y a pas de son.

- Le cordon secteur est-il branché correctement?
 - N'y a-t-il pas une mauvaise connexion? (→ page 3)
 - Il y a peut-être un court-circuit dans les bornes d'enceinte.
→ Débrancher le cordon secteur puis corriger les connexions d'enceinte.
 - Une touche de fonction incorrecte n'est-elle pas en service?
- Le son ne sort que par une enceinte.**
- L'autre enceinte n'est-elle pas déconnectée?
- Un affichage ou un fonctionnement erroné se produit.**
- Réinitialiser l'appareil comme indiqué ci-dessous.

PARTIE TUNER

Il y a des charges statiques constantes en forme d'onde.

- L'antenne est-elle raccordée correctement? (→ page 3)
→ Changer l'orientation de l'antenne.

La réception présente des parasites ou le son présente de la distorsion.

- Le système ne capte-t-il pas des bruits extérieurs ou des ondes réfléchies?
→ Changer l'orientation de l'antenne.
→ Eloigner l'appareil d'autres appareils électriques.

PARTIE MAGNETOCASSETTE

La bande ne défile pas.

- La platine n'est-elle pas en mode pause? (→ page 6)

Le son est déséquilibré ou trop faible.

- La tête de lecture n'est-elle pas sale? (→ page 14)

L'enregistrement est impossible.

- Un ergot de sécurité de la cassette n'est-il pas absent? (→ page 6)
- La tête d'enregistrement n'est-elle pas sale? (→ page 14)

L'effacement est impossible.

- La tête d'effacement n'est-elle pas sale? (→ page 14)
- Une cassette au métal n'est-elle pas utilisée?

Il n'y a pas de sons aigus.

- La tête d'enregistrement/de lecture n'est-elle pas sale? (→ page 14)

PARTIE LECTEUR DE DISQUES COMPACTS

La lecture ne fonctionne pas.

- Le disque est-il correctement mis en place? (→ page 7)
- Le disque n'est-il pas sale? (→ page 14)
- N'y a-t-il pas de la condensation sur la lentille?
→ Attendre environ une heure puis essayer de nouveau.

Pour réinitialiser

Si une anomalie apparaît sur la fenêtre d'affichage ou dans le magnétocassette, réinitialiser l'appareil de la manière suivante.

- 1 Appuyer sur la touche POWER pour couper l'alimentation.
- 2 Appuyer sur la touche POWER tout en appuyant sur la touche ■ CLEAR. Toutes les données mémorisées après l'achat sont effacées.

Si à l'étape 1 l'alimentation ne peut pas être coupée du fait d'une anomalie, réinitialiser en débranchant le cordon secteur puis effectuer l'étape 2.

PARTS INDEX

Instructions about each part on the main unit or remote control are indicated on the pages at the right side. The parts are listed in alphabetical order.

INDICE DE LAS PARTES

Las instrucciones de cada parte de la unidad principal o del control remoto se indican a la derecha. Las partes se indican en orden alfabético.

NOMENCLATURE

Pour les principales instructions concernant chaque partie de l'appareil principal ou de la télécommande, se reporter aux pages indiquées. Les parties sont indiquées dans l'ordre alphabétique.

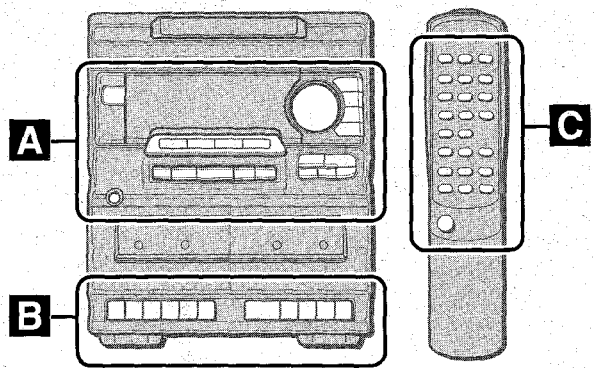

A

CD	4, 7
■ CLEAR	4, 6, 7
ROCK/POP/JAZZ	5
DISC CHANGE	7
DISC DIRECT PLAY (1, 2, 3)	7
▲ OPEN/CLOSE	7
PHONES	4
POWER	4
▶ PRESET	4, 6, 7
SET	4, 6, 7, 11
TAPE	4, 6
T-BASS	5
TUNER/BAND	4, 6
◀◀, ▶▶ TUNING (◀◀ DOWN/▶▶ UP)	5, 7, 11
VIDEO/AUX	4, 13
VOLUME	5

B

Deck 1,2 operation buttons	
Botones de operación de las platines 1 y 2	
Touche de commande des platines 1 et 2	
(●, ▶, ◀◀, ▶▶, ■/▲,)	6, 8, 9, 10

C

BAND (+10)	5
■ CLEAR	6, 7
CLOCK (9)	11
DISC DIRECT PLAY (1, 2, 3)	7
EDIT/CHECK (1)	7, 9, 10
FUNCTION	4
GEQ (4)	5
MONO/TUNER (0)	5
▶ PRESET	6, 7
PRGM (2)	8
RANDOM/REPEAT (3)	7
SET	4, 6, 7, 11
SHIFT	4
SLEEP (8)	12
T-BASS (6)	5
TIMER (7)	11
◀◀, ▶▶ TUNING (◀◀ DOWN/▶▶ UP)	5, 7, 11
VOLUME (∧, ∨)	5
0-9, +10	6, 7, 9, 10

For assistance and information,

call toll free 1-800-BUY-AIWA. (United States and Puerto Rico)

Free Manuals Download Website

<http://myh66.com>

<http://usermanuals.us>

<http://www.somanuals.com>

<http://www.4manuals.cc>

<http://www.manual-lib.com>

<http://www.404manual.com>

<http://www.luxmanual.com>

<http://aubethermostatmanual.com>

Golf course search by state

<http://golfingnear.com>

Email search by domain

<http://emailbydomain.com>

Auto manuals search

<http://auto.somanuals.com>

TV manuals search

<http://tv.somanuals.com>