



---

# Portable CD Player

---

Operating Instructions..... **GB**

Manual de instrucciones..... **ES**



***Atrac3plus***

## XP-ZV610

©2004 Sony Corporation

## WARNING

To prevent fire or shock hazard, do not expose the unit to rain or moisture.

Do not install the appliance in a confined space, such as a bookcase or built-in cabinet.

To prevent fire, do not cover the ventilation of the apparatus with newspapers, tablecloths, curtains, etc. And don't place lighted candles on the apparatus.

To prevent fire or shock hazard, do not place objects filled with liquids, such as vases, on the apparatus.

### CAUTION

The use of optical instruments with this product will increase eye hazard.

Certain countries may regulate disposal of the battery used to power this product. Please consult with your local authority.

### CAUTION

- INVISIBLE LASER RADIATION WHEN OPEN
- DO NOT STARE INTO BEAM OR VIEW DIRECTLY WITH OPTICAL INSTRUMENTS
- CLASS 1M INVISIBLE LASER RADIATION WHEN OPEN
- DO NOT VIEW DIRECTLY WITH OPTICAL INSTRUMENTS

The validity of the CE marking is restricted to only those countries where it is legally enforced, mainly in the countries EEA (European Economic Area).

ATRAC3plus and ATRAC3 are trademarks of Sony Corporation.

### Owner's Record

The model number and the serial number are located at the rear of the CD player. Record these numbers in the spaces provided below. Refer to them whenever you call upon your Aiwa dealer regarding this product.

Model No. XP-ZV610

Serial No. \_\_\_\_\_

### For customers in the USA

This equipment has been tested and found to comply with the limits for a Class B digital device, pursuant to Part 15 of the FCC Rules. These limits are designed to provide reasonable protection against harmful interference in a residential installation. This equipment generates, uses, and can radiate radio frequency energy and, if not installed and used in accordance with the instructions, may cause harmful interference to radio communications. However, there is no guarantee that interference will not occur in a particular installation. If this equipment does cause harmful interference to radio or television reception, which can be determined by turning the equipment off and on, the user is encouraged to try to correct the interference by one or more of the following measures:

- Reorient or relocate the receiving antenna.
- Increase the separation between the equipment and receiver.
- Connect the equipment into an outlet on a circuit different from that to which the receiver is connected.
- Consult the dealer or an experienced radio/TV technician for help.

You are cautioned that any changes or modifications not expressly approved in this manual could void your authority to operate this equipment.

# Table of Contents

## **Enjoy your ATRAC Portable CD Player!**

Music sources playable on this CD player ..	6
ATRAC3plus and ATRAC3 .....	7
MP3 .....	7
The structure of ATRAC3plus/ATRAC3 and MP3 files .....	8

## **Getting started**

Checking the supplied accessories .....	10
Locating the controls .....	11

## **Playing a CD**

1. Insert a CD. ....	13
2. Connect your CD player. ....	13
3. Play a CD. ....	13

## **Playback options**

Playing tracks repeatedly (Repeat play) ....	16
Playing all files in a selected group (Group play) (ATRAC CD/MP3 CD only) .....	16
Playing a single track (Single play) .....	17
Playing tracks in random order (Shuffle play) .....	17
Playing all files in a selected group in random order (Group shuffle play) (ATRAC CD/MP3 CD only) .....	17
Playing your favorite play lists (m3u play list play) (MP3 CD only) ....	17
Playing your favorite tracks by adding Bookmarks (Bookmark track play) .....	18
Playing the 10 tracks you have played most frequently (Auto ranking play) .....	18
Playing tracks you have played most frequently in random order (Auto ranking shuffle play) .....	19

Playing tracks in your favorite order (PGM play) .....	19
Searching for groups or tracks/files .....	20

## **Available features**

Adjusting sound quality (Parametric equalizer) .....	21
The E•A•S•S GP function .....	22
Protecting your hearing (AVLS) .....	22
Stopping playback automatically (OFF TIMER) .....	23
Locking the controls (HOLD) .....	23
Turning off the beep sound .....	24
Playing tracks continuously (SEAMLESS) (ATRAC CD only) .....	24

## **Connecting to a power source**

Using the batteries .....	25
Notes on the power source .....	26

## **Additional information**

List of menus .....	27
Precautions .....	29
Maintenance .....	29
Troubleshooting .....	30
Specifications .....	32
Optional accessories .....	32

**GB**

# Enjoy your ATRAC Portable CD Player!

Thank you for purchasing the XP-ZV610. This CD player is called an “ATRAC Portable CD Player,” because you can enjoy “ATRAC CDs” on it.

You can make your own ATRAC CD easily.

## How to use the SonicStage

Refer to the supplied booklet “SonicStage.”

1

### Install

Install the supplied “SonicStage” software.



2

### Store and burn

Store music data on your PC gathered from audio CDs or music files, select your favorite tracks, then burn your own CDs.

Audio CDs



Music files\*



\* Files in MP3 or WAV format

4GB

Download from [Www.Somanuals.com](http://Www.Somanuals.com). All Manuals Search And Download.

## What is an ATRAC CD?

An ATRAC CD is a CD-R/RW on which audio data compressed in the ATRAC3plus/ATRAC3 format has been recorded. About 30 audio CDs can be recorded on a CD-R/RW.\* You can also record MP3 files by converting the files to the ATRAC3plus/ATRAC3 format.

\* When total playing time of one CD (album) is estimated at 60 minutes and you are recording on a 700 MB CD-R/RW at 48 kbps in ATRAC3plus format.

## What is the ATRAC3plus/ATRAC3 format?

Refer to pages 7 - 9 of this manual.

Audio data is converted to the ATRAC3plus/ATRAC3 format by the SonicStage.

ATRAC CD



3

## Listen

You can enjoy listening to your own ATRAC CDs on your ATRAC Portable CD Player.



You can also enjoy audio CDs and MP3 CDs on your ATRAC Portable CD Player.

---

# Music sources playable on this CD player

You can play the following 3 music sources on this CD player:

- Audio CDs (CDDA format)
- CDs with ATRAC3plus/ATRAC3 format files (ATRAC CD)
- CDs with MP3 format files (MP3 CD)

## Usable disc formats

You can use ISO 9660 Level 1/2 and Joliet extension format discs only.

## About CD-Rs/RWs

This CD player can play CD-Rs/RWs recorded in the ATRAC3plus/ATRAC3, MP3 or CDDA\* format, but playback capability may vary depending on the quality of the disc and the condition of the recording device.

\* CDDA is the abbreviation for Compact Disc Digital Audio. It is a recording standard used for the Audio CDs.

## Music discs encoded with copyright protection technologies

This product is designed to play back discs that conform to the Compact Disc (CD) standard. Recently, various music discs encoded with copyright protection technologies are marketed by some record companies. Please be aware that among those discs, there are some that do not conform to the CD standard and may not be playable by this product.

### Notes

- This CD player cannot record music content on recordable media, such as CD-Rs/RWs.
- CD-Rs/RWs recorded in the ATRAC3plus/ATRAC3 format cannot be played on your computer.

---

## ATRAC3plus and ATRAC3

“ATRAC3plus,” which stands for “Adaptive Transform Acoustic Coding3plus” is audio compression technology, developed from the ATRAC3 format. Though the ATRAC3plus format can compress music content to about 1/20 of its original size at 64 kbps, you can still enjoy high quality sound. The available transfer bit rates are 256 kbps, 64 kbps and 48 kbps.

“ATRAC3,” which stands for “Adaptive Transform Acoustic Coding3” is audio compression technology that satisfies the demand for high sound quality and high compression rates. The ATRAC3 format can compress music content to about 1/10 of their original size, which contributes to reduction of the media volume. The available transfer bit rates are 132 kbps, 105 kbps and 66 kbps.

The usable number of groups and files

- Maximum number of groups: 255
- Maximum number of files: 999

For details, refer to the supplied booklet “SonicStage.”

### Note on saving files on the media

Do not save files in other formats (except MP3 files) and do not make unnecessary folders on a disc that has ATRAC3plus/ATRAC3 files.

---

## MP3

MP3, which stands for MPEG-1 Audio Layer3, a standard for audio files compression supported by the Motion Picture Experts Group, an ISO (International Organization for Standardization) working group, enables compression of audio files to about 1/10 of the data size of a standard compact disc.

The major specifications of the acceptable disc format are:

- Maximum directory levels: 8
- Acceptable characters: A - Z, a- z, 0 - 9, \_ (underscore)

### Notes

- When naming files, be sure to add the file extension “mp3” to the file name.
- If you add the extension “mp3” to a file other than an MP3 file, the player will not be able to recognize the file properly.

(Continued)

The usable number of groups and files

- Maximum number of groups: 255
- Maximum number of files: 999

Settings for compression and writing software

- This CD player is able to play MP3 files with the following specifications: Bit rate: 16 - 320 kbps, and sampling frequencies: 32/44.1/ 48 kHz. Variable Bit Rate (VBR) file can also be played.  
To compress a source for an MP3 file, we recommend setting the compression software to “44.1 kHz,” “128 kbps,” and “Constant Bit Rate.”
- To record up to the maximum capacity, set to “halting of writing.”
- To record at one time up to the maximum capacity on media that has nothing recorded on it, set to “Disc at Once.”

**Notes on saving files on the media**

- Do not save files in other formats (except MP3/ATRAC3plus/ATRAC3 format files) or unnecessary folders on a disc that has MP3 files.
- When a disc is inserted, the CD player reads all the information of folders and files on that disc. If there are many folders on the disc, it may take a long time for play to begin or for the next file to start playback.

---

## The structure of ATRAC3plus/ATRAC3 and MP3 files

The ATRAC3plus/ATRAC3 format has a very simple structure. It consists of “files” and “groups.” A “file” is equivalent to a “track” of an audio CD. A “group” is a bundle of files and is equivalent to an “album.” A “group” has no directory-type structure (a new group cannot be made within an existing group).

When referring to MP3 CDs, “file” is equivalent to a “track” and a “group” is equivalent to an “album.” This CD player is designed to recognize an MP3 folder as a “group” so that it can play CD-Rs/RWs in the same manner as it plays ATRAC3plus/ATRAC3 files.



## ATRAC3plus/ATRAC3/MP3 file structure and playing order

### • ATRAC3plus/ATRAC3

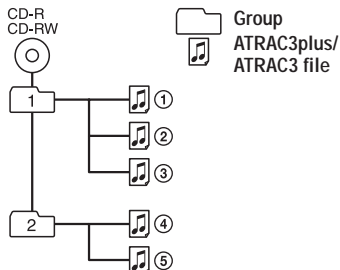

### • MP3

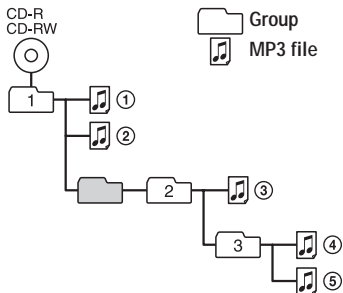

### Notes

- A group that does not include an MP3 file is skipped.
- If ATRAC3plus/ATRAC3 files and MP3 files are recorded on the same CD, this CD player plays the ATRAC3plus/ATRAC3 files first.
- Depending on the method used to record MP3 files on the disc, the playing order may be different from the one shown above.

# Getting started

## Checking the supplied accessories

AC power adaptor (1)  
(not supplied with USA model)

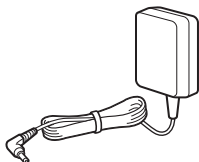

Headphones (1)  
(for USA model)

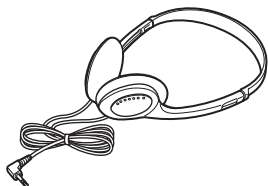

Earphones (1)  
(for other models)

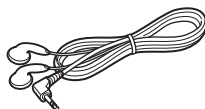

CD-ROM\* (SonicStage) (1)

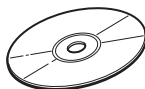

\* Do not play a CD-ROM on an audio CD player.

User's guide for SonicStage (1)

AC plug adaptor (1)  
(supplied with the model for Latin American  
countries except Mexico)

# Locating the controls

## CD player

For details, see the pages in parentheses.

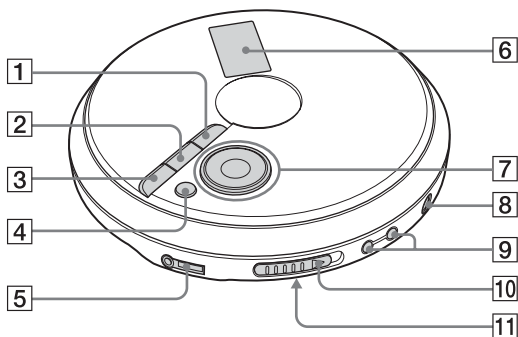

- 1** DSPL (display)/MENU button  
(15, 16, 19 - 24, 27)

Use to enter the menu. Also use to enter the selection as well as ►||/ENT.

- 2** (group) – button (14, 19, 20, 23, 27)

- 3** (group) + button (14, 19, 20)

- 4** (stop) button (20, 22, 23, 27)

- 5** (headphones) jack (13)

- 6** Display (12, 15 - 17, 19 - 21, 27)

- 7** Operation button (13, 14, 16 - 24, 27)

►||/ENT: play/pause/  
enter

◀◀/▶▶: skip/search

∧/∨: Use to select a file,  
play mode, etc.

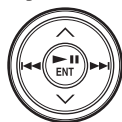

- 8** DC IN 4.5 V (external power input) jack  
(13)

- 9** VOL (volume) +\*/– buttons (13)

- 10** OPEN switch (13, 25)

Slide the switch to open the CD player lid.

- 11** HOLD switch (rear) (23)

Slide the switch in the direction of the arrow to disable the buttons on the CD player.



\* The button has a tactile dot.

(Continued)

## Display

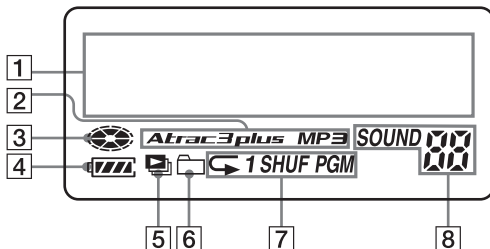
For details, see the pages in parentheses.



- 1** Character information display (15)  
While playing an audio CD, disc name, track name, etc. appear on the 2 lines of the display, if recorded on the CD.  
While playing an ATRAC CD/MP3 CD, group name, file name, etc. appear on the 2 lines of the display, if recorded on the CD.  
Menu items also appear in this display.
- 2** Atrac3plus/MP3 indication
- 3** Disc indication  
Lights up while the CD player is playing.
- 4** Battery indication (25)  
Roughly shows the remaining power of the battery. If “” flashes, the batteries are depleted.
- 5** Play list indication (17)  
For MP3 CD only
- 6** Group indication (17)  
For ATRAC CD/MP3 CD only
- 7** Play mode indication (16, 17, 19)  
Shows various playmodes such as shuffle play and program play. “” shows repeat play.
- 8** SOUND indication (21)  
Shows the SOUND setting which has been selected on the menu.

# Playing a CD

## 1. Insert a CD.

- 1 Slide OPEN to open the CD player lid.

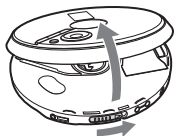

OPEN switch

- 2 Place the CD on the tray and close the lid.

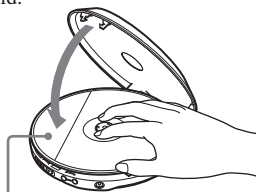

Label side up

## 2. Connect your CD player.

You can use the following power sources:

- LR6 (size AA) alkaline batteries (page 25)
- AC power adaptor

We explain how to use your CD player on house current on this page. Connect the plugs securely.

- 1 Connect the AC power adaptor.
- 2 Connect the headphones/earphones to the CD player.

## 3. Play a CD.

Press ►/ENT.

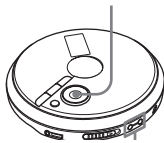

Adjust the volume by pressing VOL + or -.

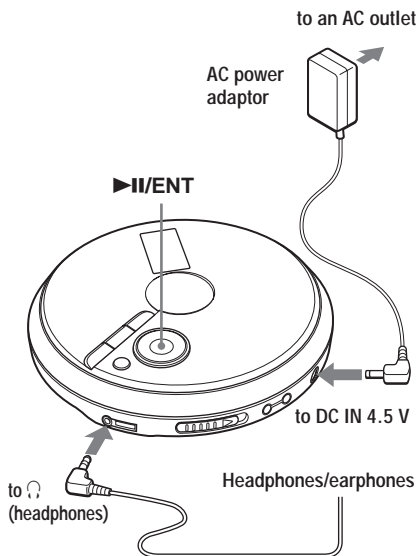

(Continued)

## Basic operations

To	Do this
Play (from a point where you stopped previously)	Press ►►/ ENT. Playback starts from the point where you stopped.
Play (from the first track)	While the CD player is stopped, press and hold ►►/ ENT until the play of the first track starts.
Pause/resume play after pause	Press ►►/ ENT.
Stop*1	Press ■.
Find the beginning of the current track *1	Press ◀◀.
Find the beginning of previous tracks *2	Press ◀◀ repeatedly.
Find the beginning of the next track *1, *2	Press ►►.
Find the beginning of succeeding tracks *2	Press ►► repeatedly.
Go backwards quickly*1, *4	Press and hold ◀◀.
Go forward quickly*1, *4	Press and hold ►►.
Jump to succeeding groups*3	Press ◻ + repeatedly.
Jump to previous groups*3	Press ◻ - repeatedly.

\*1 These operations can be carried out during both play and pause.

\*2 After you have played the last track, you can return to the beginning of the first track by pressing ►►.

Similarly, if you are at the first track, you can locate the last track by pressing ◀◀.

\*3 Only when you play an ATRAC CD/MP3 CD

\*4 These operations cannot be carried out when using an MP3 file recorded on a CD-R/RW in a packet write format.

## Checking CD information on the display

You can check CD information by pressing DSPL/MENU repeatedly.

When you are playing a CD containing text information such as CD-TEXT, “track name,” “album name,” “artist name,” etc. are displayed as shown in parentheses in the following table.

When you are playing an ATRAC CD, information you input using the SonicStage software is displayed. When you are playing an MP3 CD containing MP3 files with an ID3 tag\*1, ID3 tag information is displayed.

Each time you press DSPL/MENU, the display changes as follows:

Screen	Audio CD	ATRAC CD/MP3 CD
1	Track number, elapsed playing time, (Track name)	File name, file number, elapsed playing time
2	Track number, remaining time of the current track (Track name, artist name)	Artist name <sup>3*</sup> , bit rate and sampling frequencies <sup>4*</sup> , file number, remaining time of the current file
3	The number of tracks left <sup>2*</sup> , the time remaining on the CD <sup>2*</sup> (Album name, artist name)	Group name, total number of files
4	List of track names	List of group names/file names

\*1 An ID3 tag is a format for adding certain information (track name, album name, artist name, etc.) to MP3 files. This CD player conforms to Version 1.1/2.2/2.3 of the ID3 tag format (MP3 files only).

\*2 Not displayed during Single play, Shuffle play, Bookmark track play, Auto ranking play, Auto ranking shuffle play or PGM play.

\*3 During play, “artist name” is not displayed if the disc does not have ID3 tag information.

\*4 While an MP3 file made at VBR (variable bit rate) is being played, “VBR” appears on the display instead of a bit rate. In some cases, “VBR” appears halfway through playback, not from the beginning.

### Notes

- The characters A - Z, a - z, 0 - 9, and \_ can be displayed on this CD player.
- Before playing a file, the CD player reads all file and group (or folder) information on the CD. “READING” is displayed. Depending on the content of the CD, it may take some time to accomplish this reading.
- If the group does not have a group name, “ROOT” appears in the display.
- If the file does not have ID3 tag information, “- - -” appears in the display.

## Removing the CD

Remove the CD while pressing the pivot in the center of the tray.

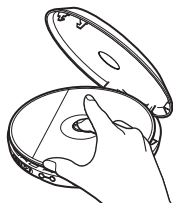

## ► Playback options

You can enjoy the following playback options using the menu function.

- **Playing tracks repeatedly (Repeat play)**
- **Playing all files in a selected group (Group play)**
- **Playing a single track (Single play)**
- **Playing all tracks in random order (Shuffle play)**
- **Playing files in a selected group in random order (Group shuffle play)**
- **Playing your favorite play lists (m3u play list play)**
- **Playing your favorite tracks by adding Bookmarks (Bookmark track play)**
- **Playing the 10 tracks you have played most frequently (Auto ranking play)**
- **Playing tracks you have played most frequently in random order (Auto ranking shuffle play)**
- **Playing tracks in your favorite order (PGM play)**

### Selecting playback options

Enter the PLAY MODE menu using the following procedures, then select each playback option.

- 1 Press and hold DSPL/MENU until the MENU screen appears.

```
MENU
>REPEAT
```

- 2 Press  $\wedge$  or  $\vee$  to select "PLAY MODE," then press  $\blacktriangleright$ /ENT\*.

\* You can also use DSPL/MENU to enter the selection as well as  $\blacktriangleright$ /ENT.

```
MENU
>PLAY MODE
```

- 3 Press  $\wedge$  or  $\vee$  to select the playback option you want.  
The default setting is "ALL" (normal play).

```
PLAY MODE
>GROUP
```

Playback options appear.

---

## Playing tracks repeatedly (Repeat play)

You can repeat various playback options.

- 1 Press and hold DSPL/MENU until the MENU screen appears.

```
MENU
>REPEAT
```

- 2 Press  $\wedge$  or  $\vee$  to select "REPEAT," then press  $\blacktriangleright$ /ENT.
- 3 Press  $\wedge$  or  $\vee$  to select "ON," then press  $\blacktriangleright$ /ENT to enter the selection.

```
REPEAT
>ON
```

---

## Playing all files in a selected group (Group play) (ATRAC CD/MP3 CD only)

Perform steps 1 and 2 of "Selecting playback options" (this page), press  $\wedge$  or  $\vee$  to select "GROUP," then press  $\blacktriangleright$ /ENT to enter the selection.

---



---

## Playing a single track (Single play)

---

Perform steps 1 and 2 of “Selecting playback options” (page 16), press  $\wedge$  or  $\vee$  to select “1,” then press  $\blacktriangleright$ /ENT to enter the selection.

---

---

## Playing tracks in random order (Shuffle play)

---

Perform steps 1 and 2 of “Selecting playback options” (page 16), press  $\wedge$  or  $\vee$  to select “SHUFFLE,” then press  $\blacktriangleright$ /ENT to enter the selection.

---

---

## Playing all files in a selected group in random order (Group shuffle play) (ATRAC CD/MP3 CD only)

---

Perform steps 1 and 2 of “Selecting playback options” (page 16), press  $\wedge$  or  $\vee$  to select “GROUP SHUF,” then press  $\blacktriangleright$ /ENT to enter the selection.

---

---

## Playing your favorite play lists (m3u play list play) (MP3 CD only)

You can play your favorite m3u play lists.\*  
\* An “m3u play list” is a file for which an MP3 file playing order has been encoded. To use the play list function, record MP3 files on a CD-R/RW using encoding software that supports the m3u format.

---

**1** Perform steps 1 and 2 of “Selecting playback options” (page 16), press  $\wedge$  or  $\vee$  to select “PLAY LIST,” then press  $\blacktriangleright$ /ENT to enter the selection.

---

**2** Press  $\wedge$  or  $\vee$  to select a play list.



```
PLAY LIST
>LATEST
```

Play list

---

**3** Press  $\blacktriangleright$ /ENT.

---

---

# Playing your favorite tracks by adding Bookmarks

## (Bookmark track play)



While the CD player is playing, you can add Bookmarks to the tracks you want and play them only.

Audio CD: up to 99 tracks for each CD (up to 10 CDs)

ATRAC CD: up to 999 tracks for each CD (up to 5 CDs)

MP3 CD: up to 999 tracks for each CD (up to 5 CDs)

## Adding Bookmarks\*

- 1 During play of the track to where you want to add a Bookmark, press and hold **▶II/ENT** until “” disappears and “” (Bookmark) flashes instead. When the Bookmark has been added successfully, “” flashes slower.
- 2 Press **◀◀** or **▶▶** to select the track to where you want to add a Bookmark, then repeat step 1 to add Bookmarks to the tracks you want.

## Playing the tracks with Bookmarks

Perform steps 1 and 2 of “Selecting playback options” (page 16), press **^** or **v** to select “BOOK MARK,” then press **▶II/ENT**. The play of the tracks with the Bookmarks starts.

## To remove the Bookmarks\*

During play of the track with a Bookmark, press and hold **▶II/ENT** until “” disappears from the display.

## To check the tracks with Bookmarks\*

During playback of the tracks with Bookmarks, “” lights up in the display.

\* Perform these operations only when screen 1 is displayed (page 15).

## Notes

- During play of tracks with Bookmarks, tracks are played in order of track number, and not in the order you added the Bookmarks.
- If you try to add Bookmarks to the tracks on the 11th CD (on a 6th CD when playing ATRAC CDs/MP3 CDs), the Bookmarks of the CD you played first will be erased.
- If you remove all power sources, all Bookmarks stored in memory will be erased.

---

# Playing the 10 tracks you have played most frequently (Auto ranking play)

The CD player automatically memorizes up to 10 tracks you have played most frequently from the CD being played, and plays them from the 10th to the top.

---

**Perform steps 1 and 2 of “Selecting playback options” (page 16), press **^** or **v** to select “AUTO RANKING,” then press **▶II/ENT** to enter the selection.**

---

## Playing tracks you have played most frequently in random order (Auto ranking shuffle play)

The CD player plays up to 32 tracks which the player has automatically memorized as the most frequently played ones. In Auto ranking shuffle play, these tracks are played in random order.

**Perform steps 1 and 2 of “Selecting playback options” (page 16), press  $\wedge$  or  $\vee$  to select “RANKING SHUF,” then press  $\blacktriangleright$ /II/ENT to enter the selection.**

### Note

The CD player memorizes the tracks you have played from up to 10 CDs, whether you have changed the CDs or not. If the CD player tries to memorize tracks from an 11th CD, the data memorized first will be erased.

## Playing tracks in your favorite order (PGM play)

You can program the CD player to play up to 64 tracks in your favorite order.

**1 While play is stopped, perform steps 1 and 2 of “Selecting playback options” (page 16), press  $\wedge$  or  $\vee$  to select “PROGRAM,” then press  $\blacktriangleright$ /II/ENT to enter the selection.**

**2 Press  $\blacktriangleleft\blacktriangleleft$  or  $\blacktriangleright\blacktriangleright$  to select the track and press DSPL/MENU to enter the selection.**

The track has been stored in memory. When playing an ATRAC CD/MP3 CD, you can also select a group using  $\square$  + or  $\square$  -.

[Audio CD]

```

01 <PGM01
  
```

Track number    Playing order

[CD-TEXT]

```

Track name
┌──────────┐
└──┐ Legene/e
    └──┐
    01 <PGM01
  
```

Track number

[ATRAC CD/MP3 CD]

```

┌──┐ For the Gree
    └──┐
    01 └──┐
          └──┐
          01: Lovely
  
```

Playing order    File name

(Continued)

---

Playing tracks in your favorite order

---

**3 Repeat step 2 to select the tracks in your favorite order.**

---

**4 Press ►II/ENT to start PGM play.**

---

## Checking the program

### While programming:

Press DSPL/MENU repeatedly before step 4.

### Notes

- When you finish entering the 64th track in step 3, the first selected track number (audio CD) or the first selected file name (ATRAC CD/MP3 CD) appears on the display.
- If you select 65 tracks or more, the first selected tracks are erased.

---

## Searching for groups or tracks/files

While the CD player is playing, you can search for and play the group (ATRAC CD/MP3 CD only) or track/file you want quickly using

Λ or ∨ on the CD player.

---

**1 During play, press Λ or ∨ until the search screen appears.**



---

**2 Press ⊞ + or ⊞ - to select the group you want, then press ►II/ENT.**

The CD player starts playing from the first file in the group you selected.

---

## Selecting the track/file you want

**1** Perform step 1 above, then press ⊞ + or ⊞ - to select the group you want.

**2** Press Λ or ∨ to select the track/file you want, then press ►II/ENT.  
The CD player starts playing from the track/file you selected.

### To exit the search mode

Press ■. If about 40 seconds at most have passed without any operation being performed, the screen returns to the previous one.

## Adjusting sound quality (Parametric equalizer)

You can enjoy your favorite sounds by adjusting sound quality in the following two ways:

- Selecting a preset sound pattern → “Selecting the sound quality you want”
- Adjusting sound quality by yourself → “Customizing sound quality”

### Selecting the sound quality you want

- 1 Press DSPL/MENU until the MENU screen appears.
- 2 Press  $\wedge$  or  $\vee$  to select “SOUND,” then press  $\blacktriangleright$ /ENT\*.
- \* You can also use DSPL/MENU to enter the selection as well as  $\blacktriangleright$ /ENT.
- 3 Press  $\wedge$  or  $\vee$  to select the sound quality you want, then press  $\blacktriangleright$ /ENT to enter the selection.

Indication	Sound quality
SOFT	For vocals, stressing middle range audio
ACTIVE	Lively sounds, emphasizing high and low range audio
HEAVY	Powerful sounds, further emphasizing high and low ranges compared with ACTIVE sound
CUSTOM	Customized sound

### Customizing sound quality

You can customize sound quality by adjusting the sound volume in the 3 frequency ranges “LOW” (low range audio), “MID” (middle range audio) and “HIGH” (high range audio). For each frequency range, you can select the wave pattern from among 3 patterns, and can also adjust the sound volume in 7 levels for the pattern you select.

Adjust sound quality by checking the shape of the wave on the display.

- 1 Perform steps 1 - 3 of “Selecting the sound quality you want” and select “CUSTOM.”

- 2 Press  $\blacktriangleleft$  or  $\blacktriangleright$  for 2 seconds or more to select the frequency range.

The frequency range you selected flashes.



- 3 Press  $\wedge$  or  $\vee$  to select the sound volume, then press  $\blacktriangleleft$  or  $\blacktriangleright$  repeatedly to select the shape of the wave from the 3 shapes stored in memory for each frequency range.

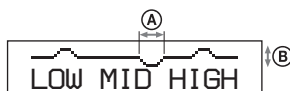

- (A): Frequency range  
(B): Sound volume

- 4 Repeat steps 2 and 3 to make adjustment for the remaining 2 frequency ranges.

- 5 Press  $\blacktriangleright$ /ENT to enter the selection.

(Continued)

---

## Adjusting sound quality

### To return to the previous screen

Press -.

### To cancel the adjustment operation

Press .

#### Notes

- When you select CUSTOM sound, sound may be distorted depending on your sound settings when you turn up the volume. If this happens, turn the volume down.
- You may feel a difference in sound volume between the CUSTOM sound setting and other sound settings. Adjust the volume for your preference.

---

## The E•A•S•S GP function

The E•A•S•S (Electronic Anti-Shock System) GP function has been developed to provide excellent protection against sound skipping during many active uses.

- 1 While play is stopped, press and hold DSPL/MENU until the MENU screen appears. Press  $\wedge$  or  $\vee$  to select "OPTION," then press  $\blacktriangleright$ /ENT.**
- 2 Press  $\wedge$  or  $\vee$  to select "EASS GP," then press  $\blacktriangleright$ /ENT to enter the selection.**
- 3 Press  $\wedge$  or  $\vee$  to select "EASS GP 1" or "EASS GP 2," then press  $\blacktriangleright$ /ENT to enter the selection.**  
If you select "EASS GP 2," the E•A•S•S GP function will be enhanced compared to "EASS GP 1." To enjoy high quality CD sound, select "EASS GP 1."

#### Note

Sound may skip:

- if the CD player receives stronger continuous shock than expected,
- if a dirty or scratched CD is played, or
- when using poor-quality CD-Rs/RWs or if there is a problem with the original recording device or application software.

---

## Protecting your hearing (AVLS)

The AVLS (Automatic Volume Limiter System) function keeps the maximum volume down to protect your hearing.

- 1 Press and hold DSPL/MENU until the MENU screen appears. Press  $\wedge$  or  $\vee$  to select "OPTION," then press  $\blacktriangleright$ /ENT.**
- 2 Press  $\wedge$  or  $\vee$  to select "AVLS," then press  $\blacktriangleright$ /ENT to enter the selection.**
- 3 Press  $\wedge$  or  $\vee$  to select "ON," then press  $\blacktriangleright$ /ENT to enter the selection.**

---

### To cancel the AVLS function

Perform steps 1 - 3, changing the AVLS setting to "OFF."

---

## Stopping playback automatically (OFF TIMER)

You can set the CD player to stop the play automatically within a range of 1 to 99 minutes. While the timer function is working, "⌚" appears at about 5 second intervals.\*

\* Only when Screen 1 or 2 is displayed (page 15).

---

**1** Press and hold DSPL/MENU until the MENU screen appears. Press  $\wedge$  or  $\vee$  to select "OPTION," then press  $\blacktriangleright$ /II/ENT.

---

**2** Press  $\wedge$  or  $\vee$  to select "TIMER," then press  $\blacktriangleright$ /II/ENT to enter the selection.

---

**3** Press  $\wedge$  or  $\vee$  to select "10 min\*," then press  $\blacktriangleright$ /II/ENT.

\* Default setting. If you have changed the setting, the length of time already set appears.

---

**4** Press  $\wedge$  or  $\vee$  to select the length of time you want to set, then press  $\blacktriangleright$ /II/ENT to enter the selection.

- To increase/decrease by 5 minutes:  
Press  $\wedge$  or  $\vee$  repeatedly.
- To increase/decrease by 1 minute:  
Press  $\wedge$  or  $\vee$  for 2 seconds or more.

---

### To return to the previous screen

Press  $\square$  -.

### To cancel the setting operation

Press  $\blacksquare$ .

### To check the length of time before the CD player stops playback

During play, perform steps 1 - 3.

### To cancel the OFF TIMER function

Perform steps 1 - 3, changing the OFF TIMER setting to "OFF."

---

## Locking the controls (HOLD)

You can lock the controls on your CD player to prevent accidental button presses.

---

### Slide HOLD in the direction of the arrow.

"HOLD" flashes if you press any button when the HOLD function is activated.

---

### To unlock the controls

Slide HOLD in the direction opposite to that of the arrow.

---

## Turning off the beep sound

You can turn off the beep sound that is heard from your headphones/earphones when you operate your CD player.

- 
- 1** Press and hold **DSPL/MENU** until the **MENU** screen appears. Press **^** or **v** to select “**OPTION**,” then press **▶II/ENT**.

---

  - 2** Press **^** or **v** to select “**BEEP**,” then press **▶II/ENT** to enter the selection.

---

  - 3** Press **^** or **v** to select “**OFF**,” then press **▶II/ENT** to enter the selection.
- 

### To turn on the beep sound

Perform steps 1 - 3, changing the BEEP setting to “ON.”

---

## Playing tracks continuously (SEAMLESS) (ATRAC CD only)

You can play live concert music, etc. without space between the tracks.

- 
- 1** While play is stopped, press and hold **DSPL/MENU** until the **MENU** screen appears. Press **^** or **v** to select “**OPTION**,” then press **▶II/ENT**.

---

  - 2** Press **^** or **v** to select “**SEAMLESS**,” then press **▶II/ENT** to enter the selection.

---

  - 3** Press **^** or **v** to select “**ON**,” then press **▶II/ENT** to enter the selection.
- 

### Note

The tracks may not play continuously depending on how the source music was recorded.



## ► Connecting to a power source

### Using the dry batteries

Use only the following dry battery type for your CD player:

- LR6 (size AA) alkaline batteries

For the battery life, see “Specifications.”

#### Note

Be sure to remove the AC power adaptor when using the dry batteries.

- 1 Slide OPEN to open the lid of your CD player, then open the battery compartment lid inside the player.

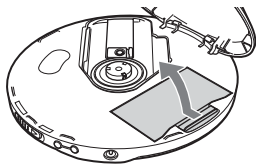

- 2 Insert two LR6 (size AA) batteries by matching the diagram in the battery compartment and close the lid until it clicks into place.

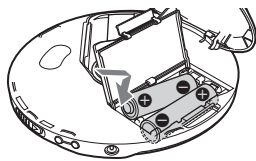

Insert the ⊖ end first  
(for both batteries).

### When to replace the batteries

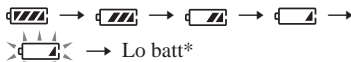

You can check the remaining power of the batteries in the display.



\* Beep sounds.

When the batteries are depleted, replace both batteries with new ones.

#### Notes

- The indicator sections of  roughly show the remaining battery power. One section does not always indicate one-fourth of the battery power.
- Depending on operating conditions, the indicator sections of  may increase or decrease.

### To remove the batteries

Remove the batteries as illustrated below.

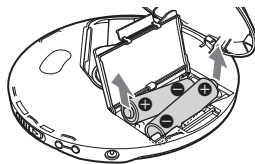

### To attach the battery compartment lid

If the battery compartment lid is detached by an accidental drop, excessive force, etc., attach it as illustrated below.

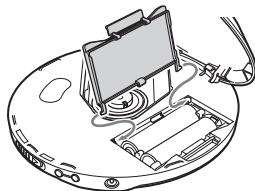

---

## Notes on the power source

Disconnect all power sources when the CD player is not used for a long time.

### On AC power adaptor

- Use only the AC power adaptor supplied. If your CD player is not supplied with the one, use the AC-E45HG AC power adaptor. Do not use any other AC power adaptor. It may cause a malfunction.

#### Polarity of the plug



- Do not touch the AC power adaptor with wet hands.
- Connect the AC power adaptor to an easily accessible AC outlet. Should you notice an abnormality in the AC power adaptor, disconnect it from the AC outlet immediately.

### On dry batteries

- Do not throw the batteries into fire.
- Do not carry the batteries with coins or other metallic objects. It can generate heat if the positive and negative terminals of the battery are accidentally contacted by a metallic object.
- Do not mix new batteries with old ones.
- Do not use different types of batteries together.
- When the batteries are not to be used for a long time, remove them.
- If battery leakage occurs, wipe off any deposit in the battery compartment, and install new batteries. In case the deposit adheres to you, wash it off thoroughly.

## List of menus

Press and hold DSPL/MENU until the MENU screen appears, then press  $\wedge$  or  $\vee$  to select the menu you want.



**To return to the previous screen**, press  $\square$  -. \*1

**To cancel the setting operation**, press  $\blacksquare$ .

Items marked ● are default settings.

Setting playback options (page)	Menu 1	➔	Menu 2
Playing tracks repeatedly (16)	REPEAT		● OFF ON
Normal play	PLAY MODE		ALL
Playing all files in a selected group (16)	PLAY MODE		GROUP*2
Playing a single track (17)	PLAY MODE		1
Playing tracks in random order (17)	PLAY MODE		SHUFFLE
Playing all files in a selected group in random order (17)	PLAY MODE		GROUP SHUF*2
Playing your favorite tracks by adding Bookmarks (18)	PLAY MODE		BOOKMARK*3
Playing your favorite playlists (17)	PLAY MODE		PLAY LIST*4
Playing the 10 tracks you have played most frequently (18)	PLAY MODE		AUTO RANKING
Playing tracks you have played most frequently in random order (19)	PLAY MODE		RANKING SHUF
Playing tracks in your favorite order (19)	PLAY MODE		PROGRAM*5

\*1 When "PGM" is not displayed.

\*2 For ATRAC CD/MP3 CD only

\*3 Only when Bookmarks have been added to the tracks/files

\*4 Playlists (m3u) recorded in MP3 format only

\*5 You can make this setting while play is stopped.

(Continued)

## List of menus

Setting sound (page)	Menu 1 →	Menu 2 →	Menu 3
Adjusting sound quality (21)	SOUND	● OFF SOFT ACTIVE HEAVY CUSTOM	—
Setting various functions (page)	Menu 1 →	Menu 2 →	Menu 3
Protecting against sound skipping (22)	OPTION	EASS GP* <sup>1</sup>	● EASS GP 1 EASS GP 2
Protecting your hearing (22)	OPTION	AVLS	ON ● OFF
Stopping playback automatically (23)	OPTION	TIMER	10 min* <sup>2</sup> ● OFF
Turning off the beep sound (24)	OPTION	BEEP	● ON OFF
Playing tracks continuously (24)	OPTION	SEAMLESS* <sup>1, *3</sup>	ON ● OFF

\*1 You can make these settings while play is stopped.

\*2 Default setting. If you have changed the setting, the length of time already set appears.

\*3 For ATRAC CD only

---

## Precautions

### On safety

- Should any solid objects or liquid fall into the CD player, unplug it and have it checked by qualified personnel before operating it any further.
- Do not put any foreign objects in the DC IN 4.5 V (external power input) jack.

### On the CD player

- Keep the lens on the CD player clean and do not touch it. If you do so, the lens may be damaged and the CD player will not operate properly.
- Do not put any heavy object on top of the CD player. The CD player and the CD may be damaged.
- Do not leave the CD player in a location near heat sources, or in a place subject to direct sunlight, excessive dust or sand, moisture, rain, mechanical shock, unlevelled surface, or in a car with its windows closed.
- If the CD player causes interference to the radio or television reception, turn off the CD player or move it away from the radio or television.
- Discs with non-standard shapes (e.g., heart, square, star) cannot be played on this CD player. Attempting to do so may damage the CD player. Do not use such discs.

### On handling CDs

- To keep the CD clean, handle it by its edge. Do not touch the surface.
- Do not stick paper or tape onto the CD.
- Do not expose the CD to direct sunlight or heat sources such as hot air ducts. Do not leave the CD in a car parked under direct sunlight.

### On headphones/earphones

#### Road safety

Do not use headphones/earphones while driving, cycling, or operating any motorized vehicle. It may create a traffic hazard and is illegal in some areas. It can also be potentially dangerous to play your headsets at high volume while walking, especially at pedestrian crossings. You should exercise extreme caution or discontinue use in potentially hazardous situations.

#### Preventing hearing damage

Avoid using headphones/earphones at high volume. Hearing experts advise against continuous, loud and extended play. If you experience a ringing in your ears, reduce volume or discontinue use.

#### Consideration for others

Keep the volume at a moderate level. This will allow you to hear outside sounds and to be considerate to the people around you.

---

## Maintenance

### To clean the casing

Use a soft cloth slightly moistened in water or a mild detergent solution. Do not use alcohol, benzine or thinner.

## Troubleshooting

Should any problem persist after you have checked these symptoms, consult your nearest Aiwa dealer.

Symptom	Cause and/or corrective action
The volume does not increase even if you press VOL + repeatedly.	→ AVLS is set to "ON." Set it to "OFF." (page 22)
No sound, or noise is heard.	→ Connect the headphones/earphones firmly. (page 13) → Plugs are dirty. Clean the headphones/earphones plugs with a dry soft cloth periodically.
Certain files cannot be played.	→ You tried to play files saved in a format that is not compatible with this CD player. (page 6)
The playing time is too short when powered with the dry batteries.	→ Check that you are using alkaline batteries and not manganese batteries. (page 25) → Replace the batteries with new LR6 (size AA) alkaline batteries. (page 25)
"Lo batt" appears on the display. The CD does not play.	→ Replace the batteries with new LR6 (size AA) alkaline batteries. (page 25)
"Hi DC in" appears on the display.	→ An AC power adaptor which is rated higher than the one supplied or recommended is being used. Use only the supplied AC power adaptor recommended in "Optional accessories". (page 32)
The CD does not play or "No disc" appears on the display when a CD is placed in the CD player.	→ The CD is dirty or defective. → Check that the CD is inserted with the label side up. (page 13) → Moisture condensation has occurred. Leave the CD player aside for several hours until the moisture evaporates. → Close the lid of the battery compartment firmly. (page 25) → Make sure the batteries are inserted correctly. (pages 25) → Connect the AC power adaptor to an AC outlet securely. (page 13) → Press ►  /ENT after one second or more has passed since the AC power adaptor was connected. → The CD-R/RW is blank. → There is a problem with the quality of the CD-R/RW, recording device, or application software.

Symptom	Cause and/or corrective action
"HOLD" flashes in the display when you press a button, and the CD does not play.	→ The buttons are locked. Slide the HOLD switch back. (page 23)
Playback starts from the point you stopped. (resume function)	→ The resume function is working. To start play from the first track, press and hold ►  /ENT during stop until the first track starts playing, or open the lid of the CD player. Or remove all power sources, then insert the batteries or connect the AC power adaptor again. (pages 13, 14, 25)
Rustling noise is heard from the CD.	→ Close the lid of the battery compartment firmly. (page 25)
During playback of an ATRAC CD or MP3 CD, the CD does not rotate but you can hear the sound normally.	→ The CD player is designed to stop the rotation of an ATRAC CD or MP3 CD during playback to reduce the power consumption. The player is not malfunctioning.
"NO FILE" appears on the display after you press ►  /ENT or when the lid of the CD player is closed.	<ul style="list-style-type: none"> <li>→ There are no ATRAC3plus/ATRAC3/MP3 files in the CD.</li> <li>→ A CD-R/RW from which the data has been erased is being used.</li> <li>→ The CD is dirty.</li> </ul>
When closing the lid of the CD player, the CD starts to rotate.	→ The CD player is reading the information on the CD. The player is not malfunctioning.
The LCD display becomes hard to see or slows down.	→ You are using your CD player at high temperatures (above 40°C/104°F) or at low temperatures (below 0°C/32°F). At room temperature, the display will return to its normal operating condition.
Play is stopped abruptly.	→ OFF TIMER has been set. Change the setting to "OFF."

# Specifications

## System

Compact disc digital audio system

## Laser diode properties

Material: GaAlAs

Wavelength:  $\lambda = 770 - 800 \text{ nm}$

Emission duration: Continuous

Laser output: Less than  $44.6 \mu\text{W}$

(This output is the value measured at a distance of 200 mm from the objective lens surface on the optical pick-up block with 7 mm aperture.)

## D-A conversion

1-bit quartz time-axis control

## Frequency response

20 - 20 000 Hz  $\pm 1$  dB (measured by JEITA)

## Output (at 4.5 V input level)

Headphones (stereo minijack)

Approx. 5 mW + Approx. 5 mW at 16  $\Omega$

## Power requirements

- Two LR6 (size AA) batteries: 1.5 V DC  $\times$  2
- AC power adaptor (DC IN 4.5 V jack):  
220 V, 50 Hz (Model for China)  
120 V, 60 Hz (Model for Mexico)

## Battery life\*1 (approx. hours)

When you use the CD player on a flat and stable surface.

When SOUND mode is set to "OFF."

Playing time varies depending on how the CD player is used.

## When using two Sony alkaline batteries LR6 (SG) (produced in Japan)

	E•A•S•S GP	
	"EASS GP 1"	"EASS GP 2"
Audio CD	50	45
ATRAC CD*2	85	85
MP3 CD*3	65	65

\*1 Measured value by the standard of JEITA (Japan Electronics and Information Technology Industries Association)

\*2 Recorded at 48 kbps

\*3 Recorded at 128 kbps

## Operating temperature

5°C - 35°C (41°F - 95°F)

## Dimensions (w/h/d) (excluding projecting parts and controls)

Approx. 135.8  $\times$  27.2  $\times$  135.8 mm

(5  $\frac{3}{8}$   $\times$  1  $\frac{1}{8}$   $\times$  5  $\frac{3}{8}$  in.)

## Mass (excluding accessories)

Approx. 180 g (6.4 oz.)

US and foreign patents licensed from Dolby Laboratories.

Design and specifications are subject to change without notice.

## Optional accessories

AC power adaptor*	AC-E45HG
-------------------	----------

\* Specifications for AC power adaptors vary for each area. Check your local voltage and the shape of the plug before purchasing.

Your dealer may not handle some of the accessories listed above. Please ask the dealer for detailed information about the accessories in your country/region.





## REPRODUCTOR PORTATIL DE DISCO COMPACTO

POR FAVOR LEA DETALLADAMENTE ESTE MANUAL DE INSTRUCCIONES ANTES DE CONECTAR Y OPERAR ESTE EQUIPO.

RECUERDE QUE UN MAL USO DE SU APARATO PODRÍA ANULAR LA GARANTÍA.

### ADVERTENCIA

Para evitar el riesgo de incendios o electrocución, no exponga la unidad a la lluvia o a la humedad.

No instale el aparato en un espacio cerrado, como una estantería para libros o un armario empotrado.

Para evitar incendios, no cubra la ventilación del aparato con periódicos, manteles, cortinas, etc. No coloque velas encendidas sobre el aparato.

Para evitar el riesgo de incendios o descargas eléctricas, no coloque recipientes llenos de líquido, como jarrones, sobre el aparato.

Es posible que en ciertos países se regule el desecho de la pila que se utiliza para alimentar este producto. Consulte con las autoridades locales.

### PRECAUCIÓN

- CUANDO EL DISPOSITIVO ESTÁ ABIERTO SE EMITE RADIACIÓN LÁSER INVISIBLE
- NO MIRE FIJAMENTE EL HAZ DE LUZ NI VISUALICE EL DISPOSITIVO DIRECTAMENTE CON INSTRUMENTOS ÓPTICOS
- CUANDO EL DISPOSITIVO ESTÁ ABIERTO SE EMITE RADIACIÓN LÁSER INVISIBLE CLASE 1M
- NO MIRE DIRECTAMENTE CON INSTRUMENTOS ÓPTICOS

La validez de la marca CE se limita únicamente a aquellos países en los que la legislación la impone, especialmente los países del EEE (Espacio Económico Europeo).

ATRAC3plus y ATRAC3 son marcas comerciales de Sony Corporation.

# Índice

## **¡Disfrute con su reproductor de CD ATRAC portátil!**

Fuentes de música que pueden reproducirse en este reproductor de CD .....	6
ATRAC3plus y ATRAC3 .....	7
MP3 .....	7
La estructura de los archivos ATRAC3plus/ATRAC3 y MP3 .....	8

## **Procedimientos iniciales**

Comprobación de los accesorios suministrados .....	10
Localización de los controles .....	11

## **Reproducción de un CD**

1. Inserte un CD. ....	13
2. Conecte el reproductor de CD. ....	13
3. Reproduzca un CD. ....	13

## **Opciones de reproducción**

Reproducción de pistas de forma repetida (repetir reproducción) .....	16
Reproducción de todos los archivos de un grupo seleccionado (reproducción de grupo) (CD de ATRAC/CD de MP3 solamente) .....	16
Reproducción de una sola pista (reproducción sencilla) .....	17
Reproducción de pistas en orden aleatorio (reproducción aleatoria) .....	17
Reproducción de todos los archivos de un grupo seleccionado en orden aleatorio (reproducción aleatoria de grupo) (CD de ATRAC/CD de MP3 solamente) .....	17
Reproducción de las listas favoritas (reproducción de listas de reproducción m3u) (sólo CD de MP3) .....	17

Reproducción de las pistas favoritas mediante la inclusión de marcas (reproducción de pistas con marcas) .....	18
Reproducción de las 10 pistas escuchadas con más frecuencia (reproducción Auto ranking) .....	18
Reproducción de las pistas escuchadas con más frecuencia en orden aleatorio (reproducción aleatoria Auto ranking) ..	19
Reproducción de pistas en el orden que se desee (reproducción PGM) .....	19
Búsqueda de grupos o pistas/archivos .....	20

## **Funciones disponibles**

Ajuste de la calidad del sonido (ecualizador paramétrico) .....	21
Función E•A•S•S GP .....	22
Protección de los oídos (AVLS) .....	22
Para detener automáticamente la reproducción (OFF TIMER) .....	23
Bloqueo de los controles (HOLD) .....	23
Desactivación de los pitidos .....	24
Reproducción continua de pistas (SEAMLESS) (CD de ATRAC solamente) .....	24

## **Conexión a una fuente de alimentación**

Uso de pilas secas .....	25
Notas sobre la fuente de alimentación .....	26

## **Información complementaria**

Lista de menús .....	27
Precauciones .....	29
Mantenimiento .....	29
Solución de problemas .....	30
Especificaciones .....	32
Accesorios opcionales .....	32

ES

# ¡Disfrute con su reproductor de CD ATRAC portátil!

Gracias por la compra de XP-ZV610. Este reproductor de CD se denomina "ATRAC Portable CD Player", porque permite disfrutar de "CD de ATRAC".

Ahora puede crear fácilmente sus propios CD de ATRAC.

## Cómo utilizar SonicStage

Consulte el manual "SonicStage" suministrado.

1

### Instalación

Instale el software "SonicStage" suministrado.



2

### Almacenamiento y grabación

Almacene los datos de música en su PC procedentes de CD de audio o archivos de música, seleccione sus pistas favoritas y a continuación grabe sus propios CD.

Los CD de audio



Archivos de música\*



\* Archivos en formato MP3 o WAV

## ¿Qué es un CD de ATRAC?

Un CD de ATRAC es un CD-R/RW en el cual se han grabado datos de audio comprimidos en formato ATRAC3plus/ATRAC3. En un CD-R/RW pueden grabarse aproximadamente 30 CD de audio.\* También pueden grabarse archivos MP3 si se convierten los archivos al formato ATRAC3plus/ATRAC3.

\* Cuando el tiempo total estimado de reproducción de un CD (álbum) es de 60 minutos y graba en un CD-R/RW de 700 MB a 48 kbps en formato ATRAC3plus.

## ¿Qué es el formato ATRAC3plus/ATRAC3?

Consulte las páginas 7 - 9 de este manual.

SonicStage convierte los datos de audio al formato ATRAC3plus/ATRAC3.

CD de ATRAC



# 3

## Audición

Con el reproductor de CD ATRAC portátil podrá escuchar sus propios CD de ATRAC.



También podrá disfrutar de CD de audio y CD de MP3 en su reproductor de CD ATRAC portátil.

---

# Fuentes de música que pueden reproducirse en este reproductor de CD

En este reproductor de CD puede disfrutar de las 3 fuentes de música siguientes:

- CD de audio (formato CDDA)
- CD con archivos en formato ATRAC3plus/ATRAC3 (CD de ATRAC)
- CD con archivos en formato MP3 (CD de MP3)

## Formatos de disco compatibles

Sólo podrá utilizar discos con formato ISO 9660 nivel 1/2 y extensión Joliet.

## Acerca de los CD-R/RW

Este reproductor de CD puede reproducir los CD-R/RW grabados en formato ATRAC3plus/ATRAC3, MP3 o CDDA\*, pero la capacidad de reproducción puede variar en función de la calidad del disco y el estado del dispositivo de grabación.

\* CDDA es la abreviatura de Compact Disc Digital Audio (audio digital para discos compactos). Es un estándar de grabación utilizado para los CD de audio.

## Discos de música codificados mediante tecnologías de protección de los derechos de autor

Este producto se ha diseñado para reproducir discos que cumplen con el estándar Compact Disc (CD). Recientemente, algunas compañías discográficas comercializan discos de música codificados mediante tecnologías de protección de derechos de autor. Tenga en cuenta que, entre estos discos, algunos no cumplen con el estándar CD, por lo que no podrán reproducirse mediante este producto.

### Notas

- Este reproductor de CD no puede grabar música en soportes grabables como, por ejemplo, discos CD-R/RW.
- Los discos CD-R/RW grabados en formato ATRAC3plus/ATRAC3 no pueden reproducirse en el ordenador.

---

## ATRAC3plus y ATRAC3

“ATRAC3plus”, que responde a la forma abreviada de “Adaptive Transform Acoustic Coding3plus”, es la tecnología de compresión de audio desarrollada a partir del formato ATRAC3. La compresión del contenido de música a aproximadamente 1/20 del tamaño original que ofrece el formato ATRAC3plus a 64 kbps no afecta en absoluto a la excelente calidad del sonido. Las velocidades de transferencia de bits disponibles son de 48, 64 y 256 kbps.

“ATRAC3”, que responde a la forma abreviada de “Adaptive Transform Acoustic Coding3”, es la tecnología de compresión de audio que satisface los requisitos de sonido de alta calidad y velocidades de compresión elevadas. El formato ATRAC3 puede comprimir contenido de música a aproximadamente 1/10 del tamaño original, lo que contribuye a reducir el volumen del soporte. Las velocidades de transferencia de bits disponibles son de 66, 105 y 132 kbps.

### Número de grupos y archivos que pueden utilizarse

- Número máximo de grupos: 255
- Número máximo de archivos: 999

Para obtener más información, consulte el manual “SonicStage” suministrado.

### Nota acerca de cómo guardar archivos en el soporte

No guarde archivos con formatos distintos (excepto archivos MP3) ni cree carpetas innecesarias en un disco que contenga archivos ATRAC3plus/ATRAC3.

---

## MP3

MP3 (MPEG-1 Audio Layer3) que constituye un estándar de compresión de los archivos de audio de Motion Picture Experts Group, un grupo de trabajo ISO (International Organization for Standardization, Organización Internacional de Normalización), permite comprimir archivos de audio a aproximadamente 1/10 del tamaño de datos de un disco compacto estándar.

Las principales especificaciones del formato de disco compatible son:

- Niveles de directorio máximos: 8
- Caracteres que pueden utilizarse: A - Z, a - z, 0 - 9, \_ (subrayado)

### Notas

- Cuando asigne un nombre a un archivo, asegúrese de añadirle la extensión de archivo “mp3”.
- Si añade la extensión “mp3” a un archivo que no sea de este tipo, el reproductor no podrá reconocerlo.

(Continúa)

## Número de grupos y archivos que pueden utilizarse

- Número máximo de grupos: 255
- Número máximo de archivos: 999

## Ajustes para el software de compresión y de escritura

- Este reproductor de CD puede reproducir los archivos MP3 que cumplan las especificaciones siguientes: Velocidad de bits: de 16 a 320 kbps. Frecuencias de muestreo: 32/44,1/ 48 kHz. El reproductor también admite la velocidad de bits variable (VBR, Variable Bit Rate). Para comprimir un origen para un archivo MP3, se recomienda ajustar la velocidad de transferencia de bits del software de compresión en “44,1 kHz” “128 kbps” y “Constant Bit Rate”.
- Para realizar una grabación a la capacidad máxima, ajuste el reproductor en “halting of writing”.
- Para grabar de una vez a la máxima capacidad de un soporte vacío, ajuste el reproductor en “Disc at Once”.

## Notas acerca de cómo guardar archivos en el soporte

- No guarde archivos con formatos distintos (excepto archivos en formato MP3/ATRAC3plus/ATRAC3) ni carpetas innecesarias en un disco que contenga archivos MP3.
- Cuando se inserta un disco, el reproductor de CD lee toda la información de carpetas y archivos que contiene. Si hay muchas carpetas en el disco, puede tardar cierto tiempo en iniciarse la reproducción o comenzar la reproducción del siguiente archivo.

---

## La estructura de los archivos ATRAC3plus/ATRAC3 y MP3

La estructura del formato ATRAC3plus/ATRAC3 es muy sencilla. Consiste en “archivos” y “grupos”. Un “archivo” equivale a una “pista” de un CD de audio. Un “grupo” es un conjunto de archivos que equivale a un “álbum”. El “grupo” no dispone de ninguna estructura de directorios (no puede crearse un grupo nuevo dentro de un grupo existente). Cuando se hace referencia a los CD de MP3, “archivo” equivale a “pista” y “grupo” equivale a “álbum”. Este reproductor de CD está diseñado para reconocer una carpeta de archivos MP3 como un “grupo”, lo que le permite reproducir CD-R/RW de la misma manera que los archivos ATRAC3plus/ATRAC3.



# Estructura y orden de reproducción de los archivos ATRAC3plus/ATRAC3/MP3

## • ATRAC3plus/ATRAC3

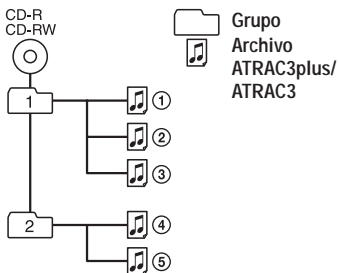

## • MP3

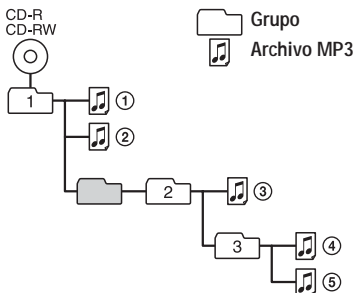

### Notas

- Se omitirán los grupos que no contengan archivos MP3.
- Si se graban archivos ATRAC3plus/ATRAC3 y MP3 en un mismo CD, este reproductor de CD reproduce los archivos ATRAC3plus/ATRAC3 en primer lugar.
- En función del método utilizado para grabar los archivos MP3 en el disco, es posible que el orden de reproducción sea distinto del que se indica arriba.

# Procedimientos iniciales

## Comprobación de los accesorios suministrados

Adaptador de alimentación de ca (1)  
(no suministrado con el modelo adquirido en EE.UU.)

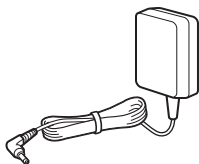

Cascos (1)  
(sólo para modelo adquirido en EE.UU.)

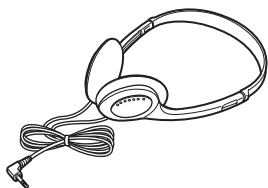

Auriculares (1)  
(para otros modelos)



CD-ROM\* (SonicStage) (1)

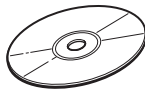

\* No reproduzca un CD-ROM en un reproductor de CD de audio.

Manual del usuario de SonicStage (1)

Adaptador de enchufe de CA (1)  
(entregado con el modelo para países latinoamericanos excepto México)

# Localización de los controles

## Reproductor de CD

Para más información, consulte las páginas que aparecen entre paréntesis.

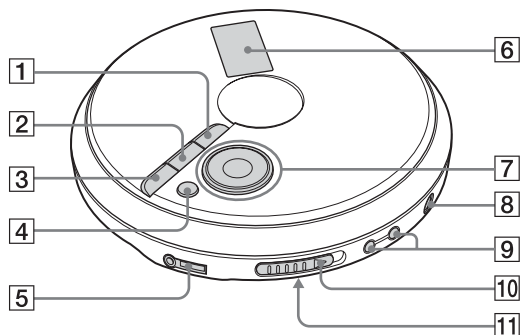

- 1** Botón DSPL (visor)/MENU (15, 16, 19 - 24, 27)  
Utilícelo para introducir el menú.  
También puede servir para introducir la selección, al igual que ►||/ENT.
- 2** Botón - (grupo) (14, 19, 20, 23, 27)
- 3** Botón + (grupo) (14, 19, 20)
- 4** Botón (parada) (20, 22, 23, 27)
- 5** Toma (auriculares) (13)
- 6** Visor (12, 15 - 17, 19 - 21, 27)
- 7** Botón de operación (13, 14, 16 - 24, 27)

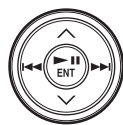

►||<sup>®</sup>/ENT: reproducir/  
pausa/enter  
◀◀/▶▶: saltar/buscar  
Λ/∨: Para seleccionar un  
archivo, modo de  
reproducción, etc.

- 8** Toma DC IN 4.5 V (entrada de alimentación externa) (13)
- 9** Botones VOL (volumen) +<sup>®</sup>/-(13)
- 10** Interruptor OPEN (13, 25)  
Deslice el interruptor para abrir la tapa del reproductor de CD.
- 11** Interruptor HOLD (parte posterior) (23)  
Deslice el interruptor en el sentido que indica la flecha para desactivar los botones en el reproductor de CD, etc.



\* El botón tiene un punto táctil.

(Continúa)

## Visor

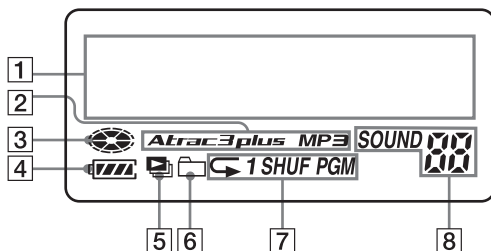
Para más información, consulte las páginas que aparecen entre paréntesis.



- 1** Visor de información de caracteres (15)  
Al reproducirse un CD de audio, en el visor aparece el nombre del disco y de la pista, etc., en dos líneas, siempre que estos datos estén grabados en dicho CD.  
Al reproducirse un CD de ATRAC/CD de MP3, en el visor aparece el nombre del grupo y del archivo, etc., en dos líneas, siempre que estos datos estén grabados en dicho CD.  
En esta pantalla también aparecen los elementos del menú.
- 2** Indicación de Atrac3plus/MP3
- 3** Indicación del disco  
Se ilumina al poner en funcionamiento el reproductor de CD.
- 4** Indicación de pila (25)  
Muestra aproximadamente la energía restante de la pila. Si “” parpadea, las pilas están agotadas.
- 5** Indicación de lista de reproducción (17)  
Para CD de MP3 solamente
- 6** Indicación de grupos (17)  
Para CD de ATRAC y CD de MP3 solamente
- 7** Indicación de modo de reproducción (16, 17, 19)  
Muestra distintos modos de reproducción como, por ejemplo, reproducción aleatoria y reproducción de programa. El indicador “” muestra la reproducción repetida.
- 8** Indicación de SOUND (21)  
Muestra el ajuste de SOUND seleccionado en el menú.

# Reproducción de un CD

## 1. Inserte un CD.

- 1 Deslice OPEN para abrir la tapa del reproductor de CD.



Interruptor OPEN

- 2 Coloque el CD en la bandeja y cierre la tapa.

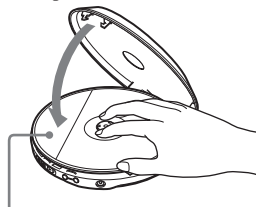

Con el lado de la etiqueta hacia arriba

## 2. Conecte el reproductor de CD.

Puede utilizar las siguientes fuentes de alimentación:

- Pilas alcalinas LR6 (tamaño AA) (página 25)
- Adaptador de alimentación de ca

En esta página se explica cómo utilizar el reproductor de CD con la corriente doméstica.

Conecte los enchufes con firmeza.

- 1 Conecte el adaptador de alimentación de ca.
- 2 Conecte los auriculares al reproductor de CD.

## 3. Reproduzca un CD.

Pulse ►||/ENT.



Ajuste el volumen pulsando VOL + o -.

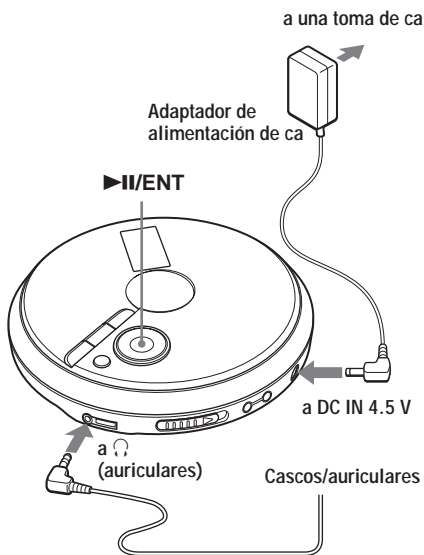

(Continúa)

## Operaciones básicas

Para	Haga lo siguiente
Reproducir (desde el punto en el que se detuvo anteriormente)	Pulse ►►/ ENT. La reproducción comienza a partir del punto en que se detuvo.
Reproducir (desde la primera pista)	Con el reproductor de CD detenido, mantenga pulsado ►►/ ENT hasta que se inicie la reproducción de la primera pista.
Realizar una pausa o reanudar la reproducción después de la pausa	Pulse ►►/ ENT.
Detener* <sup>1</sup>	Pulse ■.
Localizar el principio de la pista actual* <sup>1</sup>	Pulse ◀◀◀.
Localizar el principio de las pistas anteriores * <sup>2</sup>	Pulse ◀◀◀ varias veces.
Localizar el principio de la pista siguiente * <sup>1</sup> , * <sup>2</sup>	Pulse ►►►.
Localizar el principio de las pistas posteriores * <sup>2</sup>	Pulse ►►► varias veces.
Retroceder rápidamente* <sup>1</sup> , * <sup>4</sup>	Mantenga pulsado ◀◀◀.
Avanzar rápidamente* <sup>1</sup> , * <sup>4</sup>	Mantenga pulsado ►►►.
Pasar a los grupos siguientes* <sup>3</sup>	Pulse ◻ + varias veces.
Volver a los grupos anteriores* <sup>3</sup>	Pulse ◻ – varias veces.

\*1 Estas operaciones pueden realizarse durante la reproducción y las pausas.

\*2 Después de reproducirse la última pista, puede regresar al comienzo de la primera pulsando ►►►. De forma similar, si está en la primera pista, puede localizar la última pulsando ◀◀◀.

\*3 Sólo al reproducir un CD de ATRAC/CD de MP3

\*4 No es posible realizar estas operaciones cuando se utiliza un archivo MP3 grabado en un CD-R/RW en formato Packet Write (escritura por paquetes).

## Comprobación de la información de un CD en el visor

Puede comprobar la información de un CD al pulsar varias veces DSPL/MENU.

Cuando reproduce un CD que contiene información de texto como CD-TEXT, aparece “nombre de la pista”, “nombre del álbum”, “nombre del artista”, etc. como se indica entre paréntesis en la tabla siguiente. Cuando reproduce un CD de ATRAC, se muestra la información que ingresa mediante el software SonicStage. Cuando reproduce un CD de MP3 que contiene archivos MP3 con una etiqueta ID3\*1, se muestra la información de la etiqueta ID3.

Cada vez que pulse DSPL/MENU, el visor cambiará en este orden:

Pantalla	CD de audio	CD de ATRAC/CD de MP3
1	Número de pista, tiempo de reproducción transcurrido, (Nombre de la pista)	Nombre de archivo, número de archivo, tiempo de reproducción transcurrido
2	Número de pista, tiempo restante de la pista actual (Nombre de la pista, nombre del artista)	Nombre de archivo*3, velocidad de bits y frecuencias de muestreo*4, número de archivo, tiempo restante del archivo actual
3	El número de pistas restantes*2, el tiempo restante en el CD*2 (Nombre del álbum, nombre del artista)	Nombre del grupo, número total de archivos
4	Lista de nombres de pistas	Lista de nombres de grupos/ nombres de archivos

\*1 Una etiqueta ID3 es un formato que permite añadir determinada información (nombre de la pista, nombre del álbum, nombre del artista, etc.) en archivos MP3. Este reproductor de CD es compatible con la versión 1.1/2.2/2.3 del formato de etiqueta ID3 (archivos de MP3 solamente).

\*2 No aparece durante la reproducción sencilla, la reproducción aleatoria, la reproducción de pistas con marcas, la reproducción Auto ranking, la reproducción aleatoria Auto ranking ni la reproducción PGM.

\*3 Durante la reproducción, no aparecerá el “nombre del artista” si el disco no dispone de la información de la etiqueta ID3.

\*4 Cuando se reproduce un archivo MP3 grabado a VBR (velocidad de bits variable), en el visor aparece “VBR” en lugar de una velocidad de bits. En algunos casos, “VBR” aparece en la mitad de la reproducción, no desde el comienzo.

### Notas

- En este reproductor de CD se pueden mostrar caracteres de la A a la Z, de la a a la z, del 0 al 9 y el carácter \_.
- Antes de reproducir un archivo, el reproductor de CD lee la información de los archivos y del grupo (o carpeta) del CD. Aparece “READING”. La lectura puede demorarse en función del contenido del CD.
- Si el grupo no tiene nombre, aparecerá “ROOT” en el visor.
- Si el archivo no tiene información de la etiqueta ID3, en el visor aparece “- - -”.

## Extracción del CD

Extraiga el CD presionando el pivote situado en el centro de la bandeja.

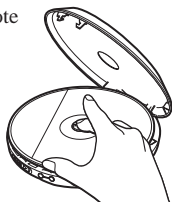

## ► Opciones de reproducción

Con la función de menú podrá disfrutar de las siguientes opciones de reproducción.

- **Reproducción de pistas de forma repetida (repetir reproducción)**
- **Reproducción de todos los archivos de un grupo seleccionado (reproducción de grupo)**
- **Reproducción de una sola pista (reproducción sencilla)**
- **Reproducción de pistas en orden aleatorio (reproducción aleatoria)**
- **Reproducción de los archivos de un grupo seleccionado en orden aleatorio (reproducción aleatoria de grupo)**
- **Reproducción de las listas favoritas (reproducción de listas de reproducción m3u)**
- **Reproducción de las pistas favoritas mediante la inclusión de marcas (reproducción de pistas con marcas)**
- **Reproducción de las 10 pistas escuchadas con más frecuencia (reproducción Auto ranking)**
- **Reproducción de las pistas escuchadas con más frecuencia en orden aleatorio (reproducción aleatoria Auto ranking)**
- **Reproducción de pistas en el orden que se desee (reproducción PGM)**

### Selección de las opciones de reproducción

Acceda al menú PLAY MODE mediante los procedimientos siguientes. A continuación, seleccione cada opción de reproducción.

- 1 Mantenga pulsado DSPL/MENU hasta que aparezca la pantalla MENU.



```
MENU
>REPEAT
```

- 2 Pulse  $\wedge$  o  $\vee$  para seleccionar "PLAY MODE". A continuación, pulse ►II/ENT\*.

\* También puede utilizar DSPL/MENU para introducir la selección, al igual que ►II/ENT.



```
MENU
>PLAY MODE
```

- 3 Pulse  $\wedge$  o  $\vee$  para seleccionar la opción de reproducción deseada. El ajuste predeterminado es "ALL" (reproducción normal).



```
PLAY MODE
>GROUP
```

Aparecen las opciones de reproducción.

---

## Reproducción de pistas de forma repetida (repetir reproducción)

Puede repetir diversas opciones de reproducción.

- 1 Mantenga pulsado DSPL/MENU hasta que aparezca la pantalla MENU.



```
MENU
>REPEAT
```

- 2 Pulse  $\wedge$  o  $\vee$  para seleccionar "REPEAT". A continuación, pulse ►II/ENT.
- 3 Pulse  $\wedge$  o  $\vee$  para seleccionar "ON". A continuación, pulse ►II/ENT para introducir la selección.



```
REPEAT
>ON
```

---

## Reproducción de todos los archivos de un grupo seleccionado (reproducción de grupo) (CD de ATRAC/CD de MP3 solamente)

Realice los pasos 1 y 2 de "Selección de las opciones de reproducción" (esta página), pulse  $\wedge$  o  $\vee$  para seleccionar "GROUP" y, a continuación, pulse ►II/ENT para introducir la selección.



## Reproducción de una sola pista (reproducción sencilla)

Realice los pasos 1 y 2 de “Selección de las opciones de reproducción” (página 16), pulse  $\wedge$  o  $\vee$  para seleccionar “1” y, a continuación, pulse  $\blacktriangleright$ /ENT para introducir la selección.

## Reproducción de pistas en orden aleatorio (reproducción aleatoria)

Realice los pasos 1 y 2 de “Selección de las opciones de reproducción” (página 16), pulse  $\wedge$  o  $\vee$  para seleccionar “SHUFFLE” y, a continuación, pulse  $\blacktriangleright$ /ENT para ingresar la selección.

## Reproducción de todos los archivos de un grupo seleccionado en orden aleatorio (reproducción aleatoria de grupo) (CD de ATAC/CD de MP3 solamente)

Realice los pasos 1 y 2 de “Selección de las opciones de reproducción” (página 16), pulse  $\wedge$  o  $\vee$  para seleccionar “GROUP SHUF” y, a continuación, pulse  $\blacktriangleright$ /ENT para introducir la selección.

## Reproducción de las listas favoritas (reproducción de listas de reproducción m3u) (sólo CD de MP3)

Puede reproducir sus listas de reproducción m3u favoritas.\*

\* Una “lista de reproducción m3u” es un archivo que tiene codificado el orden de reproducción de los archivos MP3. Para utilizar la función de lista de reproducción, grabe archivos MP3 en un CD-R/RW mediante software de codificación compatible con el formato m3u.

**1** Realice los pasos 1 y 2 de “Selección de las opciones de reproducción” (página 16), pulse  $\wedge$  o  $\vee$  para seleccionar “PLAY LIST” y, a continuación, pulse  $\blacktriangleright$ /ENT para introducir la selección.

**2** Pulse  $\wedge$  o  $\vee$  para seleccionar una lista de reproducción.

```
PLAY LIST
>LATEST
```

Lista de reproducción

**3** Pulse  $\blacktriangleright$ /ENT.

---

## Reproducción de las pistas favoritas mediante la inclusión de marcas (reproducción de pistas con marcas)



Con el reproductor de CD en funcionamiento, puede añadir marcas a las pistas que desea y reproducir sólo esas.

CD de audio: hasta 99 pistas para cada CD (máximo de 10 CD)

CD de ATRAC: hasta 999 pistas para cada CD (máximo de 5 CD)

CD de MP3: hasta 999 pistas para cada CD (máximo de 5 CD)

### Para añadir marcas\*

- 1 Durante la reproducción de la pista en la que desea añadir una marca, mantenga pulsado ►II/ENT hasta que “” desaparezca y “” (marca) parpadee. Una vez que se haya añadido satisfactoriamente la marca, “” parpadeará lentamente.
- 2 Pulse ◀◀ o ▶▶ para seleccionar la pista en la que desea añadir una marca. A continuación, repita el paso 1 para añadir marcas a las pistas pertinentes.

### Reproducción de pistas con marcas

Realice los pasos 1 y 2 de “Selección de las opciones de reproducción” (página 16), pulse  $\wedge$  o  $\vee$  para seleccionar “BOOK MARK” y, a continuación, pulse ►II/ENT. Comienza la reproducción de las pistas con marcas.

### Para eliminar las marcas\*

Durante la reproducción de la pista que presenta una marca, mantenga pulsado ►II/ENT hasta que “” desaparezca del visor.

### Para comprobar las pistas con marcas\*

Durante la reproducción de las pistas con marcas “” seguirá parpadeando en el visor.

\* Realice estas operaciones sólo cuando aparezca la pantalla 1 (página 15).

### Notas

- Durante la reproducción de pistas con marcas, las pistas se reproducen por orden de número de pista, no en el orden en que añadió las marcas.
- Si añade marcas a las pistas del CD número 11 (el CD número 6 al reproducir CD de ATRAC/CD de MP3), se borrarán las marcas del CD que se ha reproducido en primer lugar.
- Si retira todas las fuentes de alimentación, se borrarán todas las marcas almacenadas en la memoria.

---

## Reproducción de las 10 pistas escuchadas con más frecuencia (reproducción Auto ranking)

El reproductor de CD memoriza automáticamente hasta 10 de las pistas escuchadas con más frecuencia del CD que se está reproduciendo, y las reproduce de la décima hasta la primera.

---

**Realice los pasos 1 y 2 de “Selección de las opciones de reproducción” (página 16), pulse  $\wedge$  o  $\vee$  para seleccionar “AUTO RANKING” y, a continuación, pulse ►II/ENT para introducir la selección.**

---

## Reproducción de las pistas escuchadas con más frecuencia en orden aleatorio (reproducción aleatoria Auto ranking)

El reproductor de CD reproduce hasta un máximo de 32 pistas que ha memorizado automáticamente como las pistas escuchadas con más frecuencia. En la reproducción aleatoria Auto ranking, estas pistas se reproducen en orden aleatorio.

**Realice los pasos 1 y 2 de “Selección de las opciones de reproducción” (página 16), pulse  $\wedge$  o  $\vee$  para seleccionar “RANKING SHUF” y, a continuación, pulse  $\blacktriangleright$ /II/ENT para ingresar la selección.**

### Nota

El reproductor de CD memoriza las pistas reproducidas hasta un máximo de 10 CD, independientemente de que haya cambiado o no los discos. Si el reproductor de CD intenta memorizar pistas del CD número 11, se borrarán los datos que memorizó en primer lugar.

## Reproducción de pistas en el orden que se desee (reproducción PGM)

Puede programar el reproductor de CD para reproducir hasta 64 pistas en el orden que desee.

**1** Con el reproductor de CD parado, realice los pasos 1 y 2 de “Selección de las opciones de reproducción” (página 16), pulse  $\wedge$  o  $\vee$  para seleccionar “PROGRAM” y, a continuación, pulse  $\blacktriangleright$ /II/ENT para introducir la selección.

**2** Pulse  $\blacktriangleleft\blacktriangleleft$  o  $\blacktriangleright\blacktriangleright$  para seleccionar la pista y pulse DSPL/MENU para introducir la selección.

La pista se ha guardado en la memoria. Al reproducir un CD de ATRAC o un CD de MP3, también puede seleccionar un grupo mediante  $\square + 0 \square -$ .

[CD de audio]



Número de pista      Orden de reproducción de pista

[CD-TEXT]

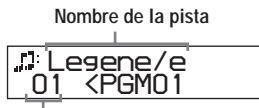

Número de la pista

[CD de ATRAC/CD de MP3]



Orden de reproducción      Nombre de archivo

(Continúa)

---

Reproducción de pistas en el orden que se desee

---

**3 Repita el paso 2 para seleccionar las pistas en el orden que desee.**

---

**4 Pulse ►II/ENT para iniciar la reproducción PGM.**

---

Comprobación del programa

**Durante la programación:**

Pulse DSPL/MENU varias veces antes del paso 4.

#### Notas

- Cuando termine de introducir la pista número 64 en el paso 3, aparecerá en el visor el número de la primera pista seleccionada (CD de audio) o el nombre del primer archivo seleccionado (CD de ATRAC/CD de MP3).
- Si selecciona 65 pistas o más, las primeras pistas seleccionadas se borrarán.

---

## Búsqueda de grupos o pistas/archivos

Con el reproductor de CD en funcionamiento, puede buscar y reproducir rápidamente el grupo (CD de ATRAC/CD de MP3 solamente) o pista/archivo que desee con  $\wedge$  o  $\vee$  del reproductor de CD.

---

**1 Durante la reproducción, pulse  $\wedge$  o  $\vee$  hasta que aparezca la pantalla de búsqueda.**



**2 Pulse  $\square + o \square -$  para seleccionar el grupo que desea y, a continuación, pulse ►II/ENT.**

El reproductor de CD comienza a funcionar en el primer archivo del grupo que haya seleccionado.

---

Selección de la pista/archivo que desee

- 1** Siga el paso 1 mencionado anteriormente y, a continuación, pulse  $\square + o \square -$  para seleccionar el grupo deseado.
- 2** Pulse  $\wedge$  o  $\vee$  para seleccionar la pista/archivo que desee y, a continuación, pulse ►II/ENT.

El reproductor de CD comienza a funcionar en la pista/archivo que haya seleccionado.

**Para salir del modo de búsqueda**

Pulse ■. Si han transcurrido, como mucho, unos 40 segundos sin ningún tipo de operación, la pantalla volverá a la pantalla anterior.

## Ajuste de la calidad del sonido (ecualizador paramétrico)

Podrá disfrutar del mejor sonido al ajustar la calidad de audio con los dos métodos siguientes:

- Selección de un patrón acústico preestablecido → “Selección de la calidad de sonido deseada”
- Ajuste personal de la calidad del sonido → “Personalización de la calidad del sonido”

### Selección de la calidad de sonido deseada

- 1 Pulse DSPL/MENU hasta que aparezca la pantalla MENU.
- 2 Pulse  $\wedge$  o  $\vee$  para seleccionar “SOUND” y, a continuación, pulse  $\blacktriangleright$ /ENT\*.
- \* También puede utilizar DSPL/MENU para introducir la selección, al igual que  $\blacktriangleright$ /ENT.
- 3 Pulse  $\wedge$  o  $\vee$  para seleccionar la calidad de sonido que desee y, a continuación, pulse  $\blacktriangleright$ /ENT para introducir la selección.

Indicación	Calidad del sonido
SOFT	Sonido vocal, acentuación de los medios tonos medios
ACTIVE	Sonidos vivos, acentuación de los tonos graves y agudos
HEAVY	Sonidos poderosos, mayor acentuación de los tonos graves y agudos en comparación con el sonido ACTIVE
CUSTOM	Sonido personalizado

### Personalización de la calidad del sonido

Puede personalizar la calidad del sonido al ajustar el volumen en los 3 rangos de frecuencia: “LOW” (tono grave), “MID” (tono medio) y “HIGH” (tono agudo). Para cada gama de frecuencia, puede seleccionar el patrón de onda entre 3 patrones disponibles y también puede ajustar el volumen en 7 niveles para el patrón que haya seleccionado.

Para ajustar la calidad de sonido verifique la forma de onda en el visor.

- 1 Realice los pasos del 1 al 3 de “Selección de la calidad de sonido deseada” y elija “CUSTOM”.

- 2 Pulse  $\blacktriangleleft$  o  $\blacktriangleright$  durante 2 segundos o más para seleccionar la gama de frecuencia.

La gama de frecuencia seleccionada parpadeará.



- 3 Pulse  $\wedge$  o  $\vee$  para seleccionar el volumen y, a continuación, pulse  $\blacktriangleleft$  o  $\blacktriangleright$  varias veces para seleccionar uno de los tres patrones de onda almacenados en la memoria para cada gama de frecuencia.

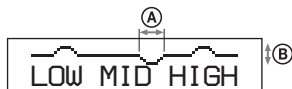

- (A): Gama de frecuencia  
(B): Volumen del sonido

- 4 Repita los pasos 2 y 3 para ajustar los dos rangos de frecuencia restantes.

- 5 Pulse  $\blacktriangleright$ /ENT para introducir la selección.

(Continúa)

---

## Ajuste de la calidad del sonido

### Para volver a la pantalla anterior

Pulse -.

### Para cancelar la operación de ajuste

Pulse .

#### Notas

- Cuando selecciona la opción de sonido CUSTOM, es posible que el sonido se escuche distorsionado en función de los ajustes existentes al subir el volumen. En tal caso, baje el volumen.
- Es posible que perciba una diferencia de volumen entre el ajuste CUSTOM y otros ajustes de sonido. Ajuste el volumen según su preferencia.

---

## Función E•A•S•S GP

La función E•A•S•S (Electronic Anti-Shock System) GP se ha diseñado para proporcionar una excelente protección contra los saltos de sonido para usos durante actividades muy dinámicas.

---

**1** Mientras la reproducción está detenida, mantenga pulsado DSPL/MENU hasta que aparezca la pantalla MENU. Pulse o para seleccionar "OPTION" y, a continuación, pulse /ENT.

---

**2** Pulse o para seleccionar "EASS GP" y, a continuación, pulse /ENT para introducir la selección.

---

**3** Pulse o para seleccionar "EASS GP 1" ó "EASS GP 2" y, a continuación, pulse /ENT para introducir la selección.

Si selecciona "EASS GP 2", la función E•A•S•S GP mejora en comparación con "EASS GP 1". Para disfrutar de un sonido de alta calidad en CD, seleccione "EASS GP 1".

---

#### Nota

Es posible que se produzcan saltos de sonido:

- si el reproductor de CD recibe golpes continuos más fuertes de lo normal,
- si se reproduce un CD sucio o rayado, o
- si se usan discos CD-R o RW de baja calidad o si se produce un problema con el dispositivo de grabación original o con el software de la aplicación.

---

## Protección de los oídos (AVLS)

La función AVLS (Automatic Volume Limiter System) mantiene reducido el volumen máximo para proteger los oídos.

---

**1** Mantenga pulsado DSPL/MENU hasta que aparezca la pantalla MENU. Pulse o para seleccionar "OPTION" y, a continuación, pulse /ENT.

---

**2** Pulse o para seleccionar "AVLS" y, a continuación, pulse /ENT para introducir la selección.

---

**3** Pulse o para seleccionar "ON" y, a continuación, pulse /ENT para introducir la selección.

---

### Para cancelar la función AVLS

Siga los pasos 1 a 3 y cambie el ajuste AVLS a "OFF".

---

## Para detener automáticamente la reproducción (OFF TIMER)

Puede ajustar el reproductor de CD para que detenga la reproducción automáticamente en un intervalo de 1 a 99 minutos. “⏸” aparecerá a intervalos de 5 segundos mientras la función de temporizador esté activa.\*

\* Sólo cuando aparecen las pantallas 1 ó 2 (página 15)

---

**1** Mantenga pulsado DSPL/MENU hasta que aparezca la pantalla MENU. Pulse  $\wedge$  o  $\vee$  para seleccionar “OPTION” y, a continuación, pulse  $\blacktriangleright$ /II/ENT.

---

**2** Pulse  $\wedge$  o  $\vee$  para seleccionar “TIMER” y, a continuación, pulse  $\blacktriangleright$ /II/ENT para introducir la selección.

---

**3** Pulse  $\wedge$  o  $\vee$  para seleccionar “10 min\*” y, a continuación, pulse  $\blacktriangleright$ /II/ENT.

\* Ajuste predeterminado. Si ha modificado el ajuste, aparece la duración ya definida.

---

**4** Pulse  $\wedge$  o  $\vee$  para seleccionar la duración que desee definir y, a continuación, pulse  $\blacktriangleright$ /II/ENT para introducir la selección.

- Para aumentar o disminuirla en 5 minutos:  
Pulse  $\wedge$  o  $\vee$  varias veces.
- Para aumentar o disminuirla en 1 minuto:  
Pulse  $\wedge$  o  $\vee$  durante dos o más segundos.

---

## Para volver a la pantalla anterior

Pulse  $\square$  -.

Para cancelar la operación de ajuste  
Pulse  $\blacksquare$ .

## Para comprobar la duración antes de que el reproductor de CD detenga la reproducción

Durante la reproducción, siga los pasos 1 a 3.

## Para cancelar la función OFF TIMER

Siga los pasos 1 a 3 y cambie el ajuste de OFF TIMER a “OFF”.

---

## Bloqueo de los controles (HOLD)

Puede bloquear los controles del reproductor de CD para evitar que se pulse accidentalmente un botón.

---

## Deslice el interruptor HOLD en el sentido de la flecha.

“HOLD” parpadeará si pulsa cualquier botón mientras la función HOLD está activada.

---

## Para desbloquear los controles

Deslice el interruptor HOLD en la dirección opuesta a la flecha.

---

## Desactivación de los pitidos

Puede desactivar el pitido que se oye a través de los cascos/auriculares cuando utiliza el reproductor de CD.

- 1 Mantenga pulsado DSPL/MENU hasta que aparezca la pantalla MENU. Pulse  $\wedge$  o  $\vee$  para seleccionar "OPTION" y, a continuación, pulse  $\blacktriangleright$ /ENT.**
- 2 Pulse  $\wedge$  o  $\vee$  para seleccionar "BEEP" y, a continuación, pulse  $\blacktriangleright$ /ENT para introducir la selección.**
- 3 Pulse  $\wedge$  o  $\vee$  para seleccionar "OFF" y, a continuación, pulse  $\blacktriangleright$ /ENT para introducir la selección.**

---

### Para activar el pitido

Siga los pasos 1 a 3 y cambie el ajuste de BEEP a "ON".

---

## Reproducción continua de pistas

**(SEAMLESS) (CD de ATRAC solamente)**

Puede reproducir música de conciertos en vivo, etc. sin espacio entre las pistas.

- 1 Mientras la reproducción está detenida, mantenga pulsado DSPL/MENU hasta que aparezca la pantalla MENU. Pulse  $\wedge$  o  $\vee$  para seleccionar "OPTION" y, a continuación, pulse  $\blacktriangleright$ /ENT.**
- 2 Pulse  $\wedge$  o  $\vee$  para seleccionar "SEAMLESS" y, a continuación, pulse  $\blacktriangleright$ /ENT para introducir la selección.**
- 3 Pulse  $\wedge$  o  $\vee$  para seleccionar "ON" y, a continuación, pulse  $\blacktriangleright$ /ENT para introducir la selección.**

---

### Nota

Es posible que las pistas no se reproduzcan en forma continua según el modo en que se haya grabado la música fuente.



## Uso de pilas secas

Emplee únicamente el siguiente tipo de pilas secas con el reproductor de CD:

- Pilas alcalinas LR6 (tamaño AA)

Con respecto a la duración de las pilas, consulte la sección “Especificaciones”.

### Nota

Asegúrese de desconectar el adaptador de alimentación de ca cuando utilice las pilas secas.

- 1** Deslice el botón **OPEN** para abrir la tapa del reproductor de CD y, a continuación, abra la tapa del compartimento de pilas dentro del reproductor.

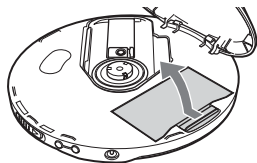

- 2** Inserte dos pilas LR6 (tamaño AA) haciendo corresponder el diagrama del compartimento de las pilas con la polaridad de las mismas y cierre la tapa hasta que quede encajada.

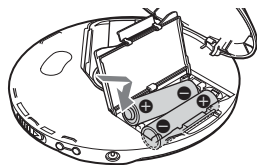

Introduzca el extremo  $\ominus$  primero (ambas pilas).

## Cuándo sustituir las pilas

Es posible comprobar la energía restante de las pilas en el visor.

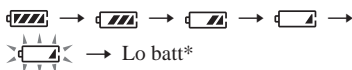

\* Se oye un pitido.

Cuando las pilas estén agotadas, sustituya las dos por unas nuevas.

### Notas

- Las secciones del indicador de muestran aproximadamente la energía restante de las pilas. Una sección no siempre indica un cuarto de energía de la pila.
- Dependiendo de las condiciones de empleo, las secciones del indicador de pueden aumentar o disminuir.

## Para extraer las pilas

Extrájalas como se ilustra a continuación.

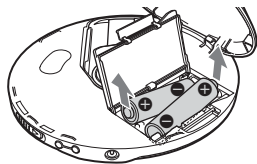

## Para fijar la tapa del compartimento de las pilas

Si esta tapa se desprende debido a una caída accidental, fuerza excesiva, etc., fjela como se ilustra a continuación.

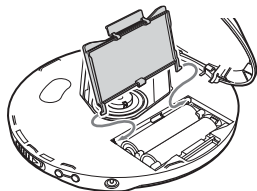

## Notas sobre la fuente de alimentación

Desconecte todas las fuentes de alimentación cuando no vaya a utilizar el reproductor de CD durante un largo período de tiempo.

### Sobre el adaptador de alimentación de ca

- Utilice sólo el adaptador de alimentación de ca suministrado. Si no está incluido con su reproductor de CD, utilice el adaptador de alimentación de ca AC-E45HG. No emplee ningún otro tipo de adaptador de ca. Pueden producirse fallos de funcionamiento.

#### Polaridad del enchufe



- No toque el adaptador de ca con las manos mojadas.
- Conecte el adaptador de alimentación de ca a una toma de corriente de ca de fácil acceso. Si detecta alguna anomalía en el adaptador de alimentación de ca, desconéctelo inmediatamente de la toma de corriente de ca.

### Sobre las pilas secas

- No arroje las pilas al fuego.
- No transporte las pilas junto con monedas u otros objetos metálicos. Puede generarse calentamiento si los terminales positivo y negativo de la pila entran accidentalmente en contacto mediante un objeto metálico.
- No mezcle pilas nuevas con usadas.
- No utilice diferentes tipos de pilas conjuntamente.
- Extraiga las pilas cuando no vaya a utilizarlas durante mucho tiempo.

- Si se producen fugas de las pilas, elimine los depósitos del compartimiento de las mismas, e instale pilas nuevas. Si los depósitos entran en contacto con el usuario, éste deberá lavarse a fondo para eliminarlos.

## Lista de menús

Mantenga pulsado DSPL/MENU hasta que aparezca la pantalla MENU y, a continuación, pulse  $\wedge$  o  $\vee$  para seleccionar el menú que desea.



Para volver a la pantalla anterior, pulse  $\square$  -. \*1

Para cancelar la operación de ajuste, pulse  $\blacksquare$ .

Los elementos que se señalan con ● corresponden a los ajustes predeterminados.

Ajuste de reproducción (página)	Menú 1	➔	Menú 2
Reproducción de pistas de forma repetida (16)	REPEAT		● OFF ON
Reproducción normal	PLAY MODE		ALL
Reproducción de todos los archivos de un grupo seleccionado (16)	PLAY MODE		GROUP*2
Reproducción de una sola pista (17)	PLAY MODE		1
Reproducción de pistas en orden aleatorio (17)	PLAY MODE		SHUFFLE
Reproducción de los archivos de un grupo seleccionado en orden aleatorio (17)	PLAY MODE		GROUP SHUF*2
Reproducción de las pistas favoritas mediante la inclusión de marcas (18)	PLAY MODE		BOOKMARK*3
Reproducción de las listas favoritas (17)	PLAY MODE		PLAY LIST*4
Reproducción de las 10 pistas escuchadas con más frecuencia (18)	PLAY MODE		AUTO RANKING
Reproducción de las pistas escuchadas con más frecuencia en orden aleatorio (19)	PLAY MODE		RANKING SHUF
Reproducción de pistas en el orden que se desee (19)	PLAY MODE		PROGRAM*5

\*1 Cuando no se muestra "PGM".

\*2 Para CD de ATRAC/CD de MP3 solamente

\*3 Sólo si se han añadido marcas a las pistas/archivos

\*4 Listas de reproducción (m3u) grabadas sólo en formato MP3

\*5 Podrá efectuar este ajuste mientras la reproducción se ha detenido.

(Continúa)

## Lista de menús

Ajuste del sonido (página)	Menú 1 →	Menú 2 →	Menú 3
Ajuste de la calidad del sonido (21)	SOUND	● OFF SOFT ACTIVE HEAVY CUSTOM	—
Ajuste de diversas funciones (página)	Menú 1 →	Menú 2 →	Menú 3
Protección contra saltos en la reproducción de sonido (22)	OPTION	EASS GP* <sup>1</sup>	● EASS GP 1 EASS GP 2
Protección de los oídos (22)	OPTION	AVLS	ON ● OFF
Para detener automáticamente la reproducción (23)	OPTION	TIMER	10 min* <sup>2</sup> ● OFF
Desactivación de los pitidos (24)	OPTION	BEEP	● ON OFF
Reproducción continua de pistas (24)	OPTION	SEAMLESS* <sup>1, *3</sup>	ON ● OFF

\*1 Puede definir estos ajustes, mientras la reproducción está detenida.

\*2 Ajuste predeterminado. Si ha modificado el ajuste, aparecerá la duración ya definida.

\*3 Para CD de ATRAC solamente

---

## Precauciones

### Sobre seguridad

- Si se introduce algún objeto sólido o líquido en el reproductor de CD, desenchúfelo y haga que sea revisado por personal especializado antes de volver a utilizarlo.
- No coloque objetos extraños en la toma DC IN 4.5 V (entrada de alimentación externa).

### Sobre el reproductor de CD

- Mantenga limpia la lente del reproductor de CD y no la toque. Si lo hace, dicha lente podría dañarse y el reproductor no funcionará correctamente.
- No coloque objetos pesados sobre el reproductor de CD. Éste y el CD podrían dañarse.
- No deje el reproductor de CD en lugares próximos a fuentes de calor, ni expuesto a la luz solar directa, polvo excesivo o arena, humedad, lluvia, golpes mecánicos, superficies desniveladas ni en un automóvil con las ventanillas cerradas.
- Si el reproductor de CD causa interferencias en la recepción de radio o televisión, apáguelo o aléjelo de la radio o del televisor.
- Los discos con formas no estándar (p. ej., corazón, cuadrado, estrella) no pueden reproducirse en este reproductor de CD. Si lo intenta, puede dañar el reproductor de CD. No utilice tales discos.

### Sobre el manejo de discos compactos

- Para mantener limpio el CD, sujételo por los bordes. No toque la superficie.
- No adhiera papel ni cinta adhesiva sobre el CD.
- No esponga el CD a la luz solar directa ni a fuentes de calor, como conductos de aire caliente. No deje el CD en un automóvil aparcado bajo la luz solar directa.

## Sobre los cascos/auriculares

### Seguridad en carretera

No utilice cascos/auriculares mientras conduce, monta en bicicleta o maneja cualquier vehículo motorizado. Puede suponer un peligro para el tráfico y es ilegal en determinadas zonas. Igualmente, puede ser potencialmente peligroso escuchar el sonido por los auriculares a un volumen alto mientras camina, especialmente en los pasos de peatones. Preste especial atención o deje de utilizarlos en situaciones potencialmente peligrosas.

### Prevención de daños a los oídos

Evite emplear los cascos/auriculares a un volumen alto. Los expertos en audición desaconsejan el uso continuo a un volumen alto. Si experimenta pitidos en los oídos, reduzca el volumen o deje de utilizarlos.

### Respeto por los demás

Mantenga el volumen en un nivel moderado. De esta forma, podrá escuchar los sonidos del exterior y será considerado con la gente que le rodea.

---

## Mantenimiento

### Para limpiar el exterior

Utilice un paño suave ligeramente humedecido con agua o con una solución detergente poco concentrada. No utilice alcohol, bencina ni diluyente.

## Solución de problemas

En caso de que persista algún problema tras haber comprobado los síntomas, consulte al distribuidor de Aiwa más cercano.

Problema	Causa y/o acción correctiva
No aumenta el volumen ni pulsando repetidamente el botón VOL +.	→ AVLS se ajusta en "ON". Ajústelo en "OFF". (página 22)
No se oye ningún sonido o ruido.	→ Conecte los cascos/auriculares con firmeza. (página 13) → Las clavijas están sucias. Limpie periódicamente las clavijas de los cascos/auriculares con un paño suave y seco.
Algunos archivos no se pueden reproducir.	→ Ha intentado reproducir archivos guardados en un formato que no es compatible con este reproductor de CD. (página 6)
El tiempo de reproducción es demasiado corto cuando se alimenta el reproductor con pilas secas.	→ Compruebe que utiliza pilas alcalinas y no de manganeso. (página 25) → Sustituya las pilas por otras nuevas alcalinas de tipo LR6 (tamaño AA). (página 25)
Aparece "Lo batt" en el visor. El CD no se reproduce.	→ Sustituya las pilas por otras nuevas alcalinas de tipo LR6 (tamaño AA). (página 25)
Aparece "Hi DC in" en el visor.	→ Utilice un adaptador de alimentación de ca con una tensión nominal superior a la del adaptador suministrado o recomendado. Utilice sólo el adaptador de alimentación de ca suministrado recomendado en "Accesorios opcionales". (página 32)
El CD no se reproduce o aparece "No disc" en el visor cuando se introduce un CD en el reproductor.	→ El CD está sucio o es defectuoso. → Compruebe que hay un CD insertado y que la etiqueta está hacia arriba. (página 13) → Se ha producido una condensación de la humedad. No utilice el reproductor de CD durante unas horas hasta que se evapore la humedad. → Cierre firmemente la tapa del compartimento de pilas. (página 25) → Compruebe que las pilas están insertadas correctamente. (página 25) → Conecte firmemente el adaptador de ca a una toma de ca. (página 13) → Pulse ►/ENT cuando haya transcurrido un segundo como mínimo desde que se conectó el adaptador de ca. → El CD-R o RW está en blanco. → Existe un problema con la calidad del CD-R o RW, el dispositivo de grabación o el software de aplicación.
"HOLD" parpadeará en el visor si se pulsa un botón y el CD no se reproduce.	→ Los botones están bloqueados. Deslice hacia atrás el interruptor HOLD. (página 23)

Problema	Causa y/o acción correctiva
La reproducción comienza a partir del punto en que se detuvo. (función de reanudar)	→ Está activada la función de reanudación. Para iniciar la reproducción desde la primera pista, mantenga pulsado ►II/ENT con el reproductor detenido hasta que se inicie la reproducción de la primera pista o abra la tapa del reproductor de CD. También puede quitar todas las fuentes de alimentación y, a continuación, insertar las pilas o conectar de nuevo el adaptador de ca. (páginas 13, 14 y 25)
Se oye un crujido en el CD.	→ Cierre firmemente la tapa del compartimiento de pilas. (página 25)
Durante la reproducción de un CD de ATRAC o un CD de MP3, el CD no gira pero el sonido se emite con normalidad.	→ El reproductor de CD se ha diseñado para detener la rotación de un CD de ATRAC o CD de MP3 durante la reproducción con el fin de reducir el consumo de energía. El reproductor no está averiado.
Aparece "NO FILE" en el visor después de pulsar ►II/ENT o cuando la tapa del reproductor de CD está cerrada.	<ul style="list-style-type: none"> <li>→ No hay archivos ATRAC3plus/ATRAC3/MP3 en el CD.</li> <li>→ Se está utilizando un CD-R o RW en el que se han borrado los datos.</li> <li>→ El CD está sucio.</li> </ul>
Al cerrar la tapa del reproductor de CD, el CD empieza a girar.	→ El reproductor está leyendo la información del CD. El reproductor no está averiado.
La pantalla LCD no puede verse con facilidad o se ralentiza.	→ Está utilizando el reproductor de CD a temperaturas altas (superiores a 40 °C/104 °F) o bajas (inferiores a 0 °C/32 °F). A temperatura ambiente, la pantalla volverá a funcionar normalmente.
La reproducción se detiene abruptamente.	→ Se ha ajustado OFF TIMER. Cambie el ajuste a "OFF".

# Especificaciones

## Sistema

Audio digital de discos compactos

## Propiedades del diodo láser

Material: GaAlAs

Longitud de onda:  $\lambda = 770 - 800$  nm

Duración de la emisión: Continua

Salida láser: Inferior a 44,6  $\mu$ W

(Esta salida es el valor medido a una distancia de 200 mm de la superficie del objetivo del lector óptico con una apertura de 7 mm.)

## Conversión D-A

Control tiempo-eje de cuarzo de 1 bit

## Respuesta de frecuencia

20 - 20 000 Hz  $\pm 1$  dB (medido por JEITA)

## Salida (con nivel de entrada de 4,5 V)

Auriculares (minitoma estéreo)

Aprox. 5 mW + Aprox. 5 mW a 16  $\Omega$

## Requisitos de alimentación

- Dos pilas LR6 (tamaño AA): cc de 1,5 V  $\times$  2
- Adaptador de alimentación de ca (toma DC IN 4,5 V):  
220 V, 50 Hz (Modelo para el mercado chino)  
120 V, 60 Hz (Modelo para el mercado mexicano)

## Duración de las pilas\*1 (horas aproximadas)

Si emplea el reproductor de CD sobre una superficie plana y estable.

Cuando el modo SOUND está ajustado en "OFF".

El tiempo de reproducción varía en función de cómo utilice el reproductor de CD.

## Cuando se utilizan dos pilas alcalinas Sony LR6 (SG) (fabricadas en Japón)

	E•A•S•S GP	
	"EASS GP 1"	"EASS GP 2"
CD de audio	50	45
CD de ATRAC*2	85	85
CD de MP3*3	65	65

\*1 Valor medido según el estándar de la JEITA (Japan Electronics and Information Technology Industries Association)

\*2 Cuando se graba a 48 kbps

\*3 Cuando se graba a 128 kbps

## Temperatura de funcionamiento

5°C - 35°C

## Dimensiones (an/al/prf) (partes y controles salientes excluidos)

Aprox. 135,8  $\times$  27,2  $\times$  135,8 mm

## Peso (accesorios excluidos)

Aprox. 180 g

Patentes de los EE.UU. y otros países usados con licencia de Dolby Laboratories.

Diseño y especificaciones sujetos a cambios sin previo aviso.

# Accesorios opcionales

---

Adaptador de alimentación de ca*	AC-E45HG
----------------------------------	----------

---

\* Las especificaciones respecto a los adaptadores de alimentación de ca varían según cada área. Verifique la tensión de su área y la forma del enchufe antes de comprarlo.

Es posible que su proveedor no distribuya algunos de los accesorios mencionados. Solicite a su proveedor información detallada sobre los accesorios en su país o región.









**For the customers in the USA**

For assistance and information

visit us on the internet at

**[www.us.aiwa.com](http://www.us.aiwa.com)**

call toll free 1-800-BUY-AIWA  
(United States only)

<http://www.aiwa.com/>

Sony Corporation Printed in China

Download from [Www.Somanuals.com](http://Www.Somanuals.com). All Manuals Search And Download.

## Free Manuals Download Website

<http://myh66.com>

<http://usermanuals.us>

<http://www.somanuals.com>

<http://www.4manuals.cc>

<http://www.manual-lib.com>

<http://www.404manual.com>

<http://www.luxmanual.com>

<http://aubethermostatmanual.com>

Golf course search by state

<http://golfingnear.com>

Email search by domain

<http://emailbydomain.com>

Auto manuals search

<http://auto.somanuals.com>

TV manuals search

<http://tv.somanuals.com>