



Owner's Manual

PMD-B200

Download from www.Somanuals.com. All Manuals Search And Download.

 **ALPINE**

PRECAUTIONS AND NOTICES

■ Important Information

Please Read Carefully Before Using This Product.

This product is intended to provide turn by turn instructions to get you to a desired destination. Please make certain that all persons using this navigation system carefully read these precautions and the following instructions fully.

- 1) This product is not a substitute for your personal judgment. Any route suggestions made by this navigation system may never supersede any local traffic regulations or your personal judgment and/or knowledge of safe driving practices. Do not follow route suggestions if the navigation system instructs you to perform an unsafe or illegal maneuver, places you in an unsafe situation, or routes you into an area which you consider unsafe.
- 2) Glance at the screen only when necessary and safe to do so. If prolonged viewing of the screen is necessary, pull over in a safe and legal manner and location.
- 3) Do not input destinations, change settings, or access any functions requiring a prolonged view of the monitor and/or remote control while you are driving. Pull over in a safe and legal manner and location before attempting to access the system.
- 4) Do not use the navigation system to route you to emergency services. Not all locations of emergency services such as police and fire stations, hospitals and clinics are contained in the database. Please use your own judgment and ask for directions in these situations.
- 5) The map database used in the navigation system is the most recent map data available at the time of production. Because of changes in streets and neighborhoods, there may be situations where the navigation system is not able to route you to your desired destination. In these cases, use your own judgment.
- 6) The map database is designed to provide you with route suggestions and does not take into account the relative safety of a suggested route or of factors which may affect the time required to reach your destination. The system does not reflect road closures or construction, road characteristics (i.e. type of road surface, slope or grade, weight or height restrictions, etc.), traffic congestion, weather conditions, or any other factors which may affect the safety or timing of your driving experience. Use your own personal judgment if the navigation system is unable to provide you with an alternate route.
- 7) There may be situations where the navigation system displays the vehicle's location erroneously.

Use your own driving judgment in this situation, taking into account current driving conditions. Please be aware that in this situation the navigation system should correct the vehicle's position automatically. However, there may be times where you may have to correct the position yourself. If this is the case, pull over in a safe and legal manner and location before attempting operation.

- 8) Make certain that the volume level of the navigation system is set to a level which still allows you to hear outside traffic and emergency vehicles.

If there is anything in the manual about the operation of the navigation system which you are uncertain about, please contact your local Alpine authorized navigation dealer or Alpine at 1-888-NAV-HELP (1-888-628-4357) before using the navigation system.

FCC Compliance Statement

Blackbird has been tested and found to comply with the limits for a Class B digital device, pursuant to part 15 of the FCC Rules. These limits are designed to provide more reasonable protection against harmful interference in a residential installation, and are more stringent than "outdoor" requirements.

Operation is subject to the following two conditions:

(1) This device may not cause harmful interference, and (2) this device must accept any interference received, including interference that may cause undesired operation.

This equipment generates, uses, and can radiate radio frequency energy and, if not installed and used in accordance with the instructions, may cause harmful interference to radio communications. However, there is no guarantee that interference will not occur in a particular installation. If this equipment does cause harmful interference to radio or television reception, which can be determined by turning the equipment off and on, you are encouraged to try to correct the interference by one of the following measures:

- Reorient or relocate the receiving antenna.
- Increase the separation between the equipment and the receiver.
- Connect the equipment into an outlet on a circuit different from that to which the receiver is connected.
- Consult an experienced radio/TV technician.

WARNINGS

Points to Observe for Safe Usage

Read this manual carefully before using this system. It contains instructions on how to use this product in a safe and effective manner. Alpine cannot be responsible for problems resulting from failure to observe the instructions in this manual.

This manual uses various pictorial displays to show you how to use this product safely and to alert you to potential dangers resulting from improper connections and operation. Following are explanations of these pictorial displays. It is important to fully understand the meanings of these pictorial displays in order to use this manual and the system properly.

WARNING

This symbol means important instructions. Failure to heed them can result in serious injury or death.

DO NOT OPERATE ANY FUNCTION THAT TAKES YOUR ATTENTION AWAY FROM SAFELY DRIVING YOUR VEHICLE.

Any function that requires your prolonged attention should only be performed after coming to a complete stop. Always stop the vehicle in a safe location before performing these functions. Failure to do so may result in an accident.

KEEP THE VOLUME AT A LEVEL WHERE YOU CAN STILL HEAR OUTSIDE NOISE WHILE DRIVING.

Failure to do so may result in an accident.

MINIMIZE DISPLAY VIEWING WHILE DRIVING.

Viewing the display may distract the driver from looking ahead of the vehicle and cause an accident.

DO NOT DISASSEMBLE OR ALTER.

Doing so may result in an accident, fire or electric shock.

USE THIS PRODUCT AS SPECIFIED.

Use for other than its designed application may result in fire, electric shock or other injury.

KEEP SMALL OBJECTS SUCH AS BATTERIES OUT OF THE REACH OF CHILDREN.

Swallowing them may result in serious injury. If swallowed, consult a physician immediately.

DO NOT PLACE HANDS, FINGERS OR FOREIGN OBJECTS IN INSERTION SLOTS OR GAPS.

Doing so may result in personal injury or damage to the product.

USE THE CORRECT AMPERE RATING WHEN REPLACING FUSES.

Failure to do so may result in fire or electric shock.

DO NOT BLOCK VENTS OR RADIATOR PANELS.

Doing so may cause heat to build up inside and may result in fire.

CAUTION

This symbol means important instructions. Failure to heed them can result in injury or material property damage.

HALT USE IMMEDIATELY IF A PROBLEM APPEARS.

Failure to do so may cause personal injury or damage to the product. Return it to your authorized ALPINE dealer or the nearest ALPINE Service Center for repairing.

PRECAUTIONS

Temperature

Be sure the temperature inside the vehicle is between +45°C (+113°F) and -0°C (+32°F) before turning your unit on.

Fuse Replacement

When replacing the fuse(s), the replacement must be of the same amperage as shown on the fuse holder. If the fuse(s) blows more than once, carefully check all electrical connections for shorted circuitry. Also have your vehicle's voltage regulator checked.

Servicing the Unit

If you have problems, do not attempt to repair the unit yourself. Return it to your ALPINE dealer or the nearest ALPINE Service Station for servicing.

Installation Location

Make sure the PMD-B200 will not be exposed to:

- Direct sun and heat
- Excessive dust
- High humidity
- Excessive vibrations

Characteristics of LCD Panel

- After turning the system off, a slight ghost of the image will remain temporarily. This is an effect peculiar to LCD technology and is normal.
- Under cold temperature conditions, the screen may lose contrast temporarily. After a short warm-up period, it will return to normal.
- The LCD panel is manufactured using an extremely high precision manufacturing technology. Its effective pixel ratio is over 99.99%. This means that 0.01% of the pixels could be either always ON or OFF.

Using Headphones

If ACC or the monitor's power source is turned off, a loud noise may be produced through the headphone jack. Be sure to remove the headphones from your ears before you turn the monitor off.

USER AGREEMENT

In using this Blackbird Portable Navigation System (hereinafter referred to as "System"), which includes Alpine Electronics, Inc. ("Alpine") Specifications, Space Machine, Inc. ("Space Machine") Software and NAVTEQ North America, LLC. ("NAVTEQ") Database, you are bound by the terms and conditions set forth below. By breaking the seal on the System and using your copy of the System, you have demonstrated your agreement to the terms and conditions of this Agreement. You should, therefore, make sure that you read and understand the following provisions.

The System may not be copied, duplicated or otherwise modified, in whole or in part, without the express written permission of Alpine, Space Machine and NAVTEQ.

The System may not be transferred or sublicensed to any third party for profit, rent or loan or licensed for reuse in any manner.

The System may not be decompiled, reverse engineered or otherwise disassembled, in whole or in part. The System may not be used in a network or by any other manner of simultaneous use in multiple systems. The System is intended solely for personal use (or internal use where the end-user is a business) by the consumer.

The System is not to be used for commercial purposes.

Neither Alpine, Space Machine nor NAVTEQ guarantees to the customer that the System meet the specific objectives of the user.

Neither Alpine, Space Machine nor NAVTEQ shall be responsible for any damages caused by the use of the System to the actual user and to any third party.

The warranty on the System shall not extend to an exchange or refund due to misspelling, omission of letters, or any other cosmetic discrepancy in layout found in the System.

The right to use the System shall expire either when the user destroys this software, or when any of the terms for use is violated and Alpine, Space Machine and/or NAVTEQ exercise the option to revoke the license to use this software.

The terms and conditions hereof apply to all subsequent users and owners as well as to the original purchaser.

The NAVTEQ Database may include or reflect data of licensors, including Her Majesty The Queen in right of CANADA. Such data is licensed on an "AS IS" basis. The licensors, including Her Majesty The Queen, make no guarantees, representations or warranties respecting such data, either express or implied, arising by law or otherwise, accuracy or fitness for a particular purpose.

The licensors, including Her Majesty The Queen, shall not be liable in respect of any claim, demand or action, irrespective of the nature of the cause of the claim, demand or action alleging any loss, injury or damages, direct or indirect, which may result from the use or possession of the data or the NAVTEQ database. The licensors, including Her Majesty The Queen, shall not be liable in any way for loss of revenues or contracts, or any other consequential loss of any kind resulting from any defect in the data or the NAVTEQ database. End User shall indemnify and save harmless the licensors, including Her Majesty The Queen and the minister, and their officers, employees and agents from and against any claim, demand or action, irrespective of the nature of the cause of the claim, demand or action, alleging loss, costs, expenses, damages or injuries (including injuries resulting in death) arising out of the use or possession of the data or the NAVTEQ database.

TABLE OF CONTENTS

PRECAUTIONS AND NOTICES	2	Recalling the Maneuver List	
WARNINGS	3	during Guidance	23
USER AGREEMENT	4	Finding Alternate Route	23
TABLE OF CONTENTS	5	Finding Detour	23
SYSTEM FEATURES	6	Delete Route	23
INSTALLATION	8	EDIT	24
How to Mount Blackbird	8	Editing Home	24
How to Remove the Navigation System from		Editing Address Book	25
the Cradle	8	Deleting Previously Saved Destinations	25
Docking with IVA-W205	9	TRAFFIC	26
Removing Blackbird from IVA-W205	9	Viewing Traffic Incident List	26
How to Reset Blackbird	9	Viewing Traffic Incident Detail	26
BASIC OPERATIONS	10	Viewing Incident Location	26
To Power On	10	Calculating a Detour	27
To Power Off	10	Viewing Traffic Icon Legend	27
Set a Destination and Go!	10	MOBILE PHONE	28
MAP FUNCTION	12	Placing Calls	28
Setting Estimate Time Display	12	Receiving Calls	29
Setting the Map Orientation	12	Call Option Menu	29
Repeating the Announcement	12	SETUP	30
Zoom In/Out Map	12	Customizing Display	30
GPS Status	12	Customizing Guidance	31
Battery Status	12	Setting up the Clock	31
Setting a Destination Directly		Changing Unit of Measure	31
from Map Display	13	Configuring System Settings	31
Switching Map Display	13	Customizing Traffic Information	32
DESTINATION	14	Bluetooth Setup	34
Setting a Destination by Address	14	INFORMATION	36
Confirm Destination Screen	14	Simulating Navigation	36
Setting a Destination by POI	16	Viewing Trip Information	36
Setting a Destination from the		Viewing GPS Status	37
Address Book	17	Viewing System Information	37
Setting a Destination by Recently		ENTERTAINMENT	38
Entered Destination	18	Playing Music from Your Blackbird	38
Setting a Destination by Coordinates	18	How to Listen to Guidance and	
Setting a Destination by Intersection	19	Music from Your Car Stereo	39
OPTIONS	20	How to Update the New Software and	
Find Local Places	20	Map Database	39
Saving a Destination into		IN CASE OF DIFFICULTY	40
the Address Book	20	IN THE BOX	41
Setting Waypoints	21	Accessories	41
HOME	22	Optional Accessories	41
Set Destination as Home	22	SPECIFICATIONS	42
Finding Alternate Way to Go Home	22	INDEX	43
One-Touch Go Home	22	LIMITED WARRANTY	44
ROUTE	23		

Congratulations and thank you for purchasing the Alpine Blackbird Portable Navigation System. We hope you enjoy using this exciting product and trust that it will make your driving experience more comfortable, stress-free, and entertaining. The Blackbird Portable Navigation System provides an easy-to-use user interface, clear, easy-to-understand spoken driving instructions, and award winning design all in a portable product. Blackbird is built upon Alpine's history of navigation success in North America. Please read this manual carefully. If you have any further questions about Blackbird's operation, feel free to call Alpine at 1-888-NAV-HELP (628-4357) for technical assistance.

SYSTEM FEATURES

Blackbird Portable Navigation System

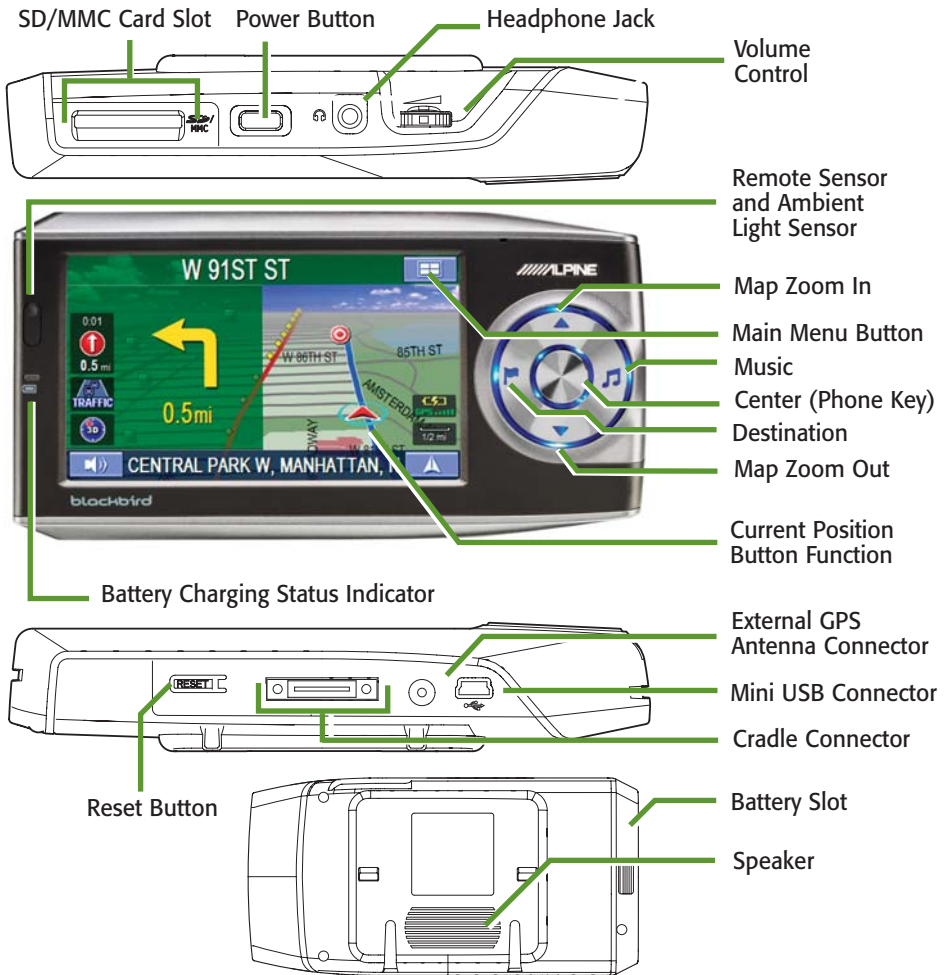

Battery Charging Status Indicator

This illuminates when the system is being charged or requires charging. The battery will be typically charged fully in three hours.

GREEN Battery is fully charged. RED Battery needs charging.
AMBER Battery is charging.

Main Menu



Set and save Destinations.
→ Page 14



Modify or choose alternate routes to a destination.
→ Page 23



Get back home from anywhere.
→ Page 22



Access your Bluetooth paired mobile phone.
→ Page 28



View Navigation Demonstration and system information.
→ Page 36



Play music.
→ Page 38



Edit Home and Address Book.
→ Page 24

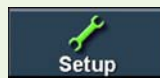

Customize the navigation system.
→ Page 30

Cradle with Cigarette Lighter Charger

• Optional External GPS Antenna Accessory Available (Model # PMD-ANT1)

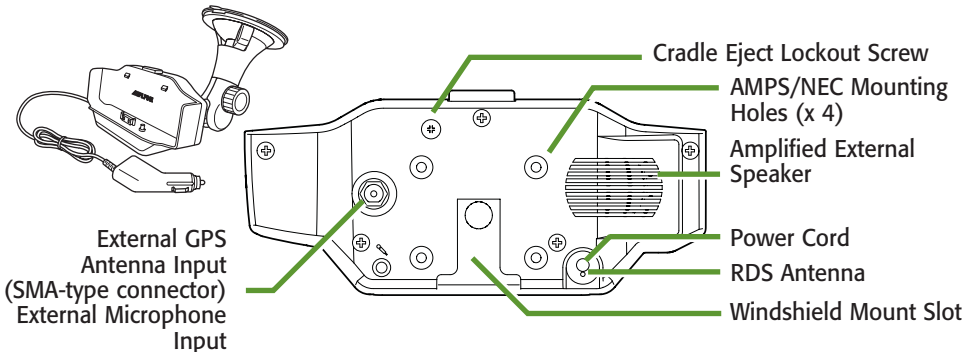

INSTALLATION

■ How to Mount Blackbird

⚠ WARNING

Improper installation may make the navigation system fall out from the cradle while driving. Please make sure all locks and knobs are turned tight.

Do not install the navigation while driving.

Note: The cradle consists of 2 separate parts that must be assembled before mounting.

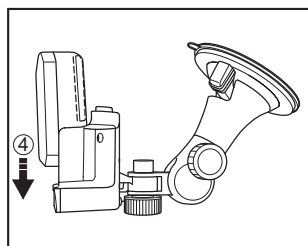
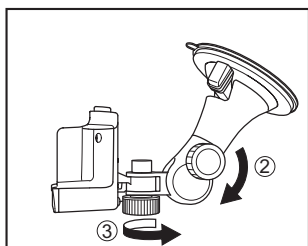
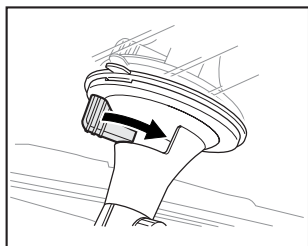

- 1 Find a spot suitable for the navigation system. Ensure that both the suction cup and windshield area are clean and free of dirt and grease before attaching it. Press the suction cup mount against the windshield. Turn the knob to activate the vacuum to lock the position.
- 2 Turn the knob counterclockwise to adjust up/down position. Then turn clockwise to set the position.
- 3 Turn the knob clockwise to adjust right/left position. Then turn counter clockwise to set the position. **DEVICE SHOULD NOT BE INSTALLED SO THAT IT OBSTRUCTS THE DRIVER'S VIEW.**
- 4 Slide the navigation system into the cradle until you hear a click sound.
- 5 Plug the cigarette lighter charger into the cigarette lighter socket.

⚠ CAUTION

Remove the navigation system when you are away from the vehicle to prevent theft.

■ How to Remove the Navigation System from the Cradle

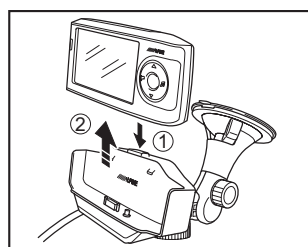

- 1 Press and hold the eject button on the cradle.
- 2 Grasp the navigation system behind the antenna and remove by sliding up and out of the cradle.

NOTE: Local regulations may prohibit the placement of any object on windows or the dash. Refer to your authorized Alpine dealer for other installation options.

■ Docking with IVA-W205

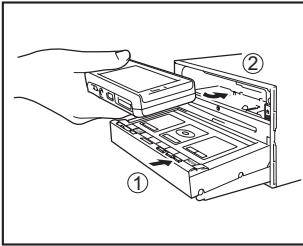

- 1 Open IVA-W205 head unit monitor.
- 2 Insert Blackbird into the unit with the screen facing up and the navigation wheel on the left.
- 3 Press Blackbird firmly into place.
- 4 Touch **Close** to close IVA-W205 face.
- 5 Select **Blackbird** as a source.



Additional On-Screen Buttons

When Blackbird is docked, two additional on-screen buttons allow you to conveniently access additional system features.



Touching this button will give you access to the A/V Head Unit's display control.

NOTE: If left idle for more than 5 seconds, the system will automatically return to the Blackbird navigation screen.



Touching this button will display Blackbird's music screen. Refer to page 38 for more information on the music functions.

■ Removing Blackbird from IVA-W205

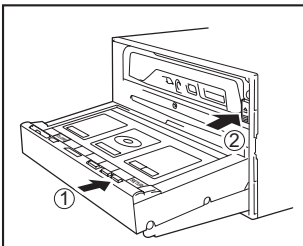

- 1 Touch **Open** on the screen.
- 2 Press the eject button.
- 3 Remove Blackbird from the head unit.

■ How to Reset Blackbird

In the event the system requires a reset, pull over in a safe and legal manner before doing so. Press the reset button on the bottom for at least 1 second. Then, to restart the system, press and hold the power button for 2 seconds. The system will re-start.

BASIC OPERATION

To Power On

Power Button

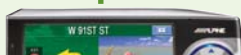

- 1 Press and hold Power Button for 2 seconds.



- 2 Opening screen appears.

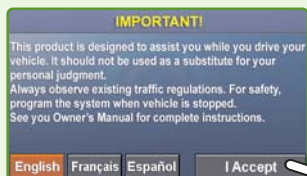

- 3 Read carefully. Touch **I Accept** to display map.



- 4 The last-known current location is indicated on the map.

To Power Off

Press and hold Power Button for 2 seconds.

Set a Destination and Go!



- 1 Touch **Main Menu**. Select **Destination** from Main Menu, or press Destination button.

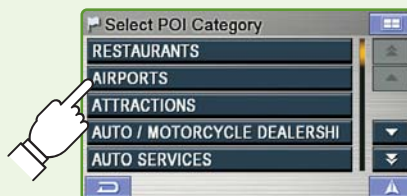

- 4 Scroll the list. Select desired category. (In this example, **AIRPORTS** is selected.)



- 7 Select the place with correct address.

For Map Function, see page 12.

The following example briefly describes how to input a destination.

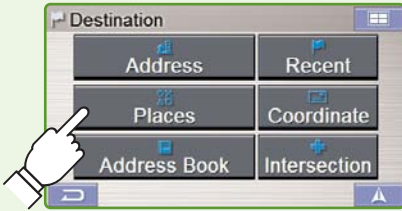

- 2 Select desired method.
(In this example, **Places** is selected.)



- 3 Select a search method.
(In this example, **By POI Category** is selected.)



- 5 Select the search method.
(In this example, **By POI Name** is selected.)



- 6 Type name of a place.
If more than one place with the same name exist, sort method screen appears.



- 8 Select **OK to Proceed** to set the destination.



- 9 Map is displayed.
Follow the navigation.

To Go Home, see page 22.

To Find other routes, see page 23.

MAP FUNCTION



Setting Estimate Time Display



Click this icon to switch between Estimated Time Remaining and Estimated Time of Arrival.

Note: The time estimates are based on the average speed. The estimate time will vary depending on vehicle speed. The arrow always points toward the destination.

Setting the Map Orientation

Click icon to switch between North up, Heading Up and 3D Views.



North Up

In north up view, north is always at the top of the display. This makes it easy to determine your current heading with respect to the map.



Heading Up

In heading-up view, the current direction is always pointing to the top of the display. This makes it easy to see the direction of the next turn on the map.



3D View

The 3D View offers you a more realistic perspective by tilting the map and displaying it with a horizon line. Streets are displayed as you approach them instead of from a birds-eye view.

Repeating the Announcement



Click icon to repeat the guide announcement.

Zoom In/Out Map



Click icon to display scroll bar.



Touch ▲▼ or blue bar to zoom the map in or out.

The scroll bar disappears automatically after 2 seconds.

GPS Status



Click icon to view GPS receiving condition information from satellite.

Battery Status



Shows status of the battery. (Lightning bolt) indicates that the battery is currently being charged.



(3 bars) indicates that the battery has more than 60% charge.
(2 bars) indicates that the battery has more than 40% charge.
(1 bar) indicates that the battery has about 10% charge remaining.



■ Setting a Destination Directly from Map Display

1 Touch anywhere on map screen.
The current location arrow changes to Crosshair Cursor on the screen.

2 Move the cursor to the new desired street.

Note: Use Map Scale Bar to zoom out the map if the destination is far from the current location.

3 Touch **Select**

4 Select **Set as Destination**.

5 Touch **OK to Proceed** on the confirmation screen.

Note: To use other functions on the confirmation screen, see page 14 for details.

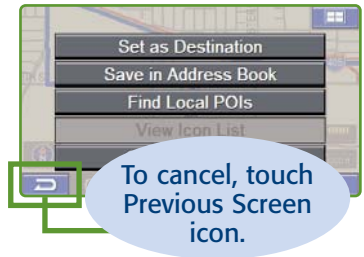
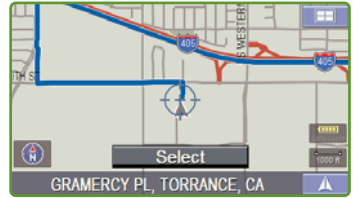

Switching Map Display

Touch the Current Position  to switch between Map and Arrow modes.



Map Mode

Shows a full-screen map of the area while providing turn-by-turn guidance prompts.



Arrow Mode

Displays three-successive arrow maneuvers all the way to your destination while providing turn-by-turn guidance prompts.



Split Arrow/Map Mode

Displays a large arrow and larger next-street-name font along side a map screen while providing turn-by-turn guidance prompts.

DESTINATION

■ Setting a Destination by Address

- 1 Go to **Main Menu** 
→ **Destination**  → **Address** 

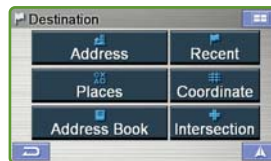

Finding a Destination by Street Name First

- 2 Select **Input Street Name**.
- 3 Type the first characters of the street name and touch **OK**.
If there are unique matches, the system will automatically display a short list of street names. Type only the name of the street. Prefix and suffix of the street are not necessary. The list of applicable street names appears.
- 4 Select the desired street name from the list.
- 5 Type the address number and touch **OK**.
- 6 Select the desired city.
If there are multiple matches, the system will list cities containing the street name and address number that you keyed in.
- 7 Confirmation screen appears.
See below for details.

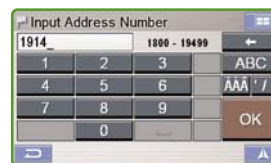

■ Confirm Destination Screen

OK to Proceed

Set the destination and display a map.



Change Method

Find an alternative way. (Refer to page 22.)

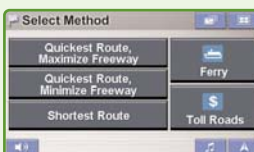

Option

Find Local POI → P20
Set as Waypoint → P21
Save in Address Book → P20

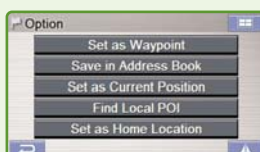

Changing State

If you want to choose a different state from the one shown on the screen, touch **Change** to switch to a different state.



Selecting Letters

Selected characters are displayed.

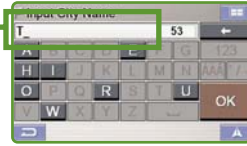

- Delete one letter
- Add one space
- Type numbers
- Type accented characters
- Type punctuation marks

Finding a Destination by City Name First

- 2 Select **Input City Name**.
- 3 Type the first few characters of the city name and press **OK**.

If there are unique matches, the system will automatically display a short list of city names. Select the desired city.

- 4 Type the characters of the street name.

Touch **OK**.

The list of applicable street names appears. Select the desired street.

- 5 Type the address number and touch **OK**.

- 6 Confirmation screen appears. See below for details.

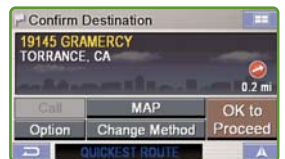
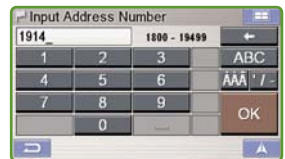

Map

Check the destination on the map. Touch to go back to the confirmation screen.



Call

(Only available on POIs and address book) If the phone number is available, you can call the selected location using your Bluetooth enable mobile phone.

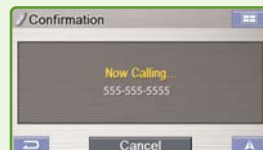

DESTINATION

■ Setting a Destination by POI

You can select from approximately 6 Million Point-of-Interest (POI) locations stored inside your Blackbird Portable Navigation System. These destinations are sorted by POI Name or by POI Category and are listed in order of distance from your current location.

- 1 Go to **Main Menu** 
→ **Destination**  → **Places** 



Finding a Destination by POI Name

- 2 Select **By POI Name**.
- 3 Type the desired place name. Touch **OK**.
A list of place names appears.
Note: You can also perform a Keyword Search by entering a portion of your desired place name. The list of destinations that appears will include all place names containing the keyword you entered.
- 4 Use the arrows to the right of the list to move the yellow highlight.
This will show detailed address information and phone number (if available) for each entry in the Places database.
- 5 Select the place with correct address.
For emergency locations such as Police Stations, Hospitals, etc., please verify availability before proceeding to such locations.
- 6 Confirmation screen appears. Touch **OK to Proceed** to set the destination and start guidance.

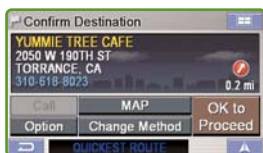
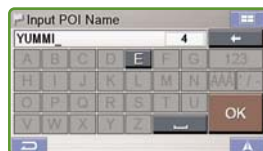

Finding a Destination by POI Category

- 2 Select **By POI Category**.
- 3 Select a desired POI Category.
There are 37 POI categories to choose from including ATMs, Banks, Gas Stations, Grocery Stores, Hotels, Parking Lots, Restaurants and more.
- 4 Select Search Method.

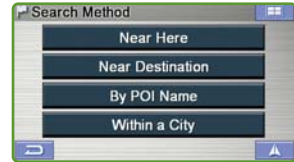

Sort by Distance

- 5 Touch **Near Here** to see the list of place from the current vehicle position or touch **Near Destination** to see the list near your destination.
- 6 Select the place → **OK to Proceed**

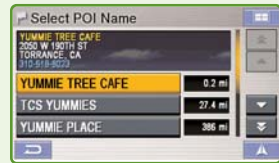

By POI Name



- 5 Follow 3 to 5 in “Finding a Destination by POI Name” on Page 16.

Within a City

- 5 Type the city name and select a city.
- 6 The list of POIs appears in order of the distance from the selected city. Select the desired place.
- 7 Touch **OK to Proceed** on the confirmation screen.



Setting a Destination from the Address Book

- 1 Go to **Main Menu** 
 - **Destination** 
 - **Address Book**
- 2 Select the desired destination.
- 3 Confirmation screen appears.

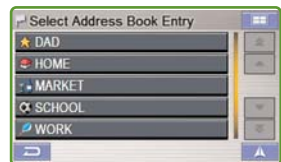

Touch **OK to Proceed** to set your destination and start receiving turn-by-turn navigation instructions. To save an address in the address book, see page 20.

DESTINATION

■ Setting a Destination by Recently Entered Destination

1 Go to **Main Menu** 

→ **Destination** 

→ **Recent** 



2 The list of recent destinations appears.

Select the destination.

3 Confirmation screen appears.

Touch **OK to Proceed** to set the destination and start guidance.

Note: To use other functions on the confirmation screen, see page 14 for details.

■ Setting a Destination by Coordinates

1 Go to **Main Menu** 

→ **Destination** 

→ **Coordinate** 



2 Enter the Latitude of your destination.

Touch **OK**.

3 Enter the Longitude of your destination.

Touch **OK**.

4 Confirmation screen appears.

Touch **OK to Proceed** to set the destination and start guidance.



■ Setting a Destination by Intersection

- Go to **Main Menu** 
 - **Destination** 
 - **Intersection** 



Finding a Destination by Street Name

- Select **Input Street Name**.
 - Type in the street name.
Touch **OK**.
- The list of applicable street names appears.
Select the desired street.
- Input the second street name.
If there is only one street crossing with the first street, the name of the street automatically appears.
Confirm City name if there are more than 1 cities with the same intersection.
 - Confirmation screen appears.
Touch **OK to Proceed**.



Note: To use other functions on the confirmation screen, see the bottom of page 14 for details.

Finding a Destination by City Name

If you know the city name of the intersection you are searching, select Input City Name. The choice of the street is narrowed down automatically. This saves time in entering the street information.

- Select **Input City Name**.
- Type the city name, then select the city from the list.
- Input the first street name.
- Input the second street name.
- Touch **OK to Proceed** on the confirmation screen.

OPTIONS

■ Find Local Places

The navigation system can display Points of Interest (POI) around the cursor position, when you scroll the map. As with POI categories, with the local places search you can choose from 37 categories including ATMS, Banks, Gas Stations, Grocery Stores, Hotels, Parking Lots, Restaurants and more.

How to Find Local POIs Directly from the Map

- 1 Touch anywhere on map screen.

The current location arrow changes to cross hair cursor on the screen.

- 2 Touch **Select**
- 3 Select **Find Local POIs** and the desired category.



- 4 Select the desired place.
- 5 Touch **OK to Proceed** on the confirmation screen.

Note: To use other functions on the confirmation screen, see page 14 for details.

How to Find Local Places from the Destination Menu

You can also find local places from the Destination Menu.

- 1 Set a destination first from **Destination**
- 2 On the confirmation screen, touch **Option**.
- 3 Follow steps 3 to 5 above in “How to Find Local POIs Directly from the Map”.

■ Saving a Destination into the Address Book

Any destination can be saved into the Address Book.

- 1 Select a destination using any method.
- 2 From the confirmation screen, select **Option**.
- 3 Touch **Save in Address Book**.
- 4 “Input Name” screen appears.

Type the desired name and touch **OK**.

Note: For the details of selecting letters, see page 15.

- 5 System returns to the Main Menu screen.

Note: To display the saved destination on the map, see page 17, “Setting a Destination from the Address Book”. Address book can hold up to 500 entries.

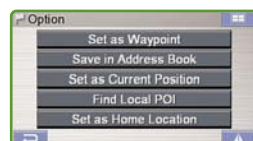

■ Setting Waypoints

You can set up to 10 waypoints between your current location and your destination. The final destination must be set before entering any waypoints.

How to Set a Waypoint Directly from Map

- 1 Touch anywhere on map screen.
The current location arrow changes to cross hair cursor on the screen.
- 2 Move the cursor to the desired waypoint.
- 3 Touch **Select**
- 4 Select **Set as Waypoint** then select **Recalculate**.
- 5 When the route search is complete, the current location is displayed. The map navigates you to the first waypoint.

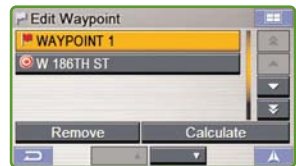
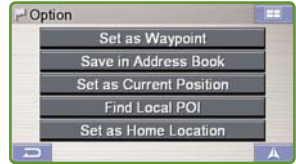

How to Set a Waypoint from the Destination Menu

You can also find local places from Destination Menu.



- 1 Enter your desired destination by using the method on pages 14 through 19 from Destination Menu.
- 2 On the confirmation screen, select **Option**.
- 3 Select **Set as Waypoint** and select **Recalculate**.

How to Set a Waypoint from the Address Book

- 1 Enter in a destination from the Address Book. (see page 17)
- 2 At the confirmation screen, touch **Option** → **Set as Waypoint**.
- 3 Touch **Recalculate** to recalculate a route which includes your waypoint.

■ Set Destination as Home

You can get home from anywhere once the home address is set from Edit Menu.

- 1 Go to **Main Menu**  → **Home** 
- 2 Touch **OK to Proceed** on the confirmation screen.
- 3 Follow the map and go home.

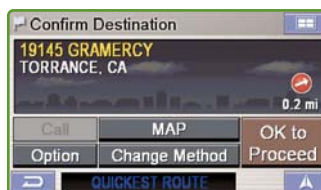

To edit the Home Address, See Page 24.

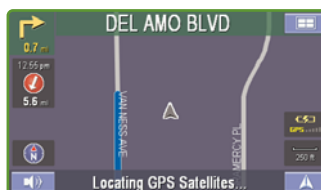

■ Finding Alternate Way to Go Home

Go to **Main Menu**  → **Home**  → **Change Method**

- Quickest Route, Maximize Freeway
- Quickest Route, Minimize Freeway
- Shortest Route
- With/Without Ferry
- With/Without Toll Road

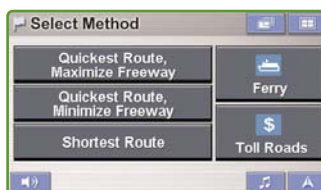

■ One-Touch Go Home

For an even easier way to immediately get guidance instructions to your home, you can press and hold the flag  on the circle key for 2 seconds. This will instantly display the destination confirmation screen and guide you to your home location.



■ Recalling the Maneuver List during Guidance

You can view a list of street names and upcoming turns and streets.

1 Go to **Main Menu** 

→ **Route** 

2 Touch **Maneuver List**.

3 List of upcoming streets and turns appears on the screen.



To preview a specific point, select a street name/maneuver on the list.

To go back to Route List,

Go to **Main Menu** 

→ **Route** 



Note: For the details of setting Waypoints, see page 21.

■ Finding Alternate Route

Touch **Main Menu** 

→ **Route** 

→ **Change Method**

You can choose and re-calculate a different route based on Quickest Route with Maximize/Minimize Freeway, Shortest Route, with/without Ferry and/or Toll Road.

■ Finding Detour



Touch **Main Menu** 

→ **Route** 

→ **Detour**

The system automatically calculates and displays detour.

■ Delete Route

Go to **Main Menu**  → **Route** 

→ **Delete** → **Yes**

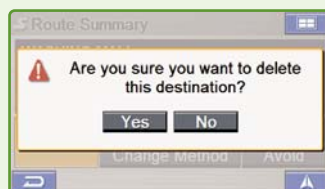

Note: After deleting the destination, you can not select Route Menu until the next destination is set. To set up the destination, see Destination Menu on Page 14.



EDIT

Locations and Home addresses saved in the Address Book can be edited for quick recall. Also information including phone numbers and icons can be modified.

■ Editing Home

- 1 Go to **Main Menu** 
→ **Edit** 
- 2 Touch **Edit Home**.
- 3 “Edit Home” screen appears.
See below for details.

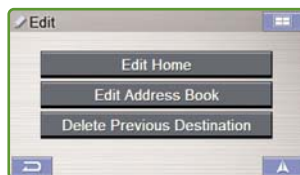

Name Touch **Name** to change the display name of the stored location.

Note: For the details of selecting letters, see page 15.

Tel Touch **Tel** to change the telephone number of the stored location.

Map Touch **Map** to preview the location on the map.

To go back to Edit Menu,

Main Menu  → **Edit** 

Delete Touch **Delete** to delete the stored location.

Icon Touch **Icon** to change the icon of the stored location on the map.

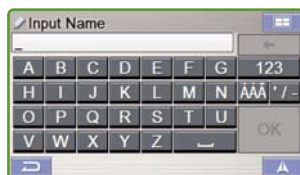

Input Name Screen

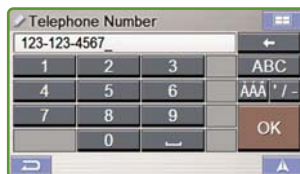

Edit Telephone Screen



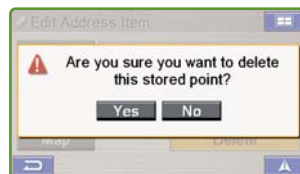

Change Icon Screen





Delete Screen

■ Editing Address Book

- 1 Go to **Main Menu**  → **Edit** 
- 2 Touch **Edit Address Book**
- 3 The list of addresses appears.
Select the destination you need to modify.
- 4 “Edit Address Item” screen appears. See below for details.

Note: Select **DELETE ALL** to delete all addresses saved in the address book.

■ Deleting Previously Saved Destinations

- 1 Go to **Main Menu**  → **Edit** 
- 2 Touch **Delete Previous Destination**.
- 3 Select destination you need to delete.
- 4 Touch **YES** to delete the destination on the confirmation screen.



Note: Select **DELETE ALL** to delete all recently entered destinations.

TRAFFIC

■ Viewing Traffic Incident List

If you have an activated subscription to the NAVTEQ traffic service, the Traffic Incident List screen allows you to view traffic information in your current area, or along your current route.

Note: Traffic feature is only available when Blackbird is placed in the supplied cradle or the docking station. (The docking station is sold separately.)

- 1 To access the Traffic Incident List screen from the Main Menu, touch **Information**  and **Traffic Info**, or from the map screen, touch **Traffic**  located on the left side of the screen.

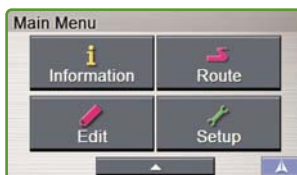

- 2 Traffic Incident List screen appears and provides a list of traffic incidents in your current area or along your current route. You have a number of ways to use the information on this screen. These options are detailed below:



Touch **By Distance** to view traffic incidents sorted by distance from your current location. To sort the list by the type of traffic incident, select **By Name**. Select **On Route** to display only those incidents occurring along the current route to your destination. When an incident occurs on your route, traffic icon on the Map screen turns to red.



■ Viewing Traffic Incident Detail

To view the details of a traffic incident, touch a specific traffic incident in the list.

Note: The detail information may be identical to the summary information.



■ Viewing Incident Location

You can display the location of a traffic incident on the map by touching the crosshairs icon .



Calculating a Detour

To have the system analyze the traffic data within 30 miles of your current location, touch **Detour** in the route menu. If an incident occurs along your route, a screen will appear where you can choose to detour around either the traffic incident or the next street.

Viewing Traffic Icon Legend

You can view a list of all icons related to a traffic incident by touching **Legend**. A list of icons and their definitions will be displayed.

Note: If you have the system set to display traffic speed and flow icons on the map (see Page 32), both the traffic incident icons and traffic speed and flow icons, with their definitions, will be displayed.



MOBILE PHONE

Most Bluetooth enabled mobile phones can be synchronized to interface with Blackbird. Once you have paired and synchronized your mobile phone with Blackbird (see Setup on page 34) you can place and receive calls in addition to many other convenient functions. Some Bluetooth enabled phones may not be compatible and some features may not be available even after synchronizing and pairing.

Note: It may take a few minutes for information to transfer from your phone to the Blackbird.

■ Placing Calls

- 1 Touch **Main Menu** 
- 2 Touch **Mobile Phone**.

Using the 12 key Dial Pad

- 3 Touch **Dial**.
- 4 Enter the number and touch **Call**.

Using your Phonebook

(If your phone has been synchronized. See setup instructions on page 34.)

- 3 Touch **Phonebook**.
- 4 Begin entering the name of the contact you wish to call.
A list will appear.
- 5 Select the desired contact from the list.
Confirmation screen appears with the contact's detailed information.
- 6 Touch **Dial** to place the call.

Using Dialed, Missed, or Received Calls from your call history

- 3 Touch **Dialed Calls**, **Missed Calls**, or **Received Calls**.
A list of your call history will appear.
- 4 Select the desired contact from the list. Confirmation screen appears with the contact's detailed information if available.
- 5 Touch **Dial** to place the call.

Note: You can continue to use Blackbird during an active call. Touch the icons to jump to the Map or Main Menu screens. Touch the red phone icon to return to the call menu.

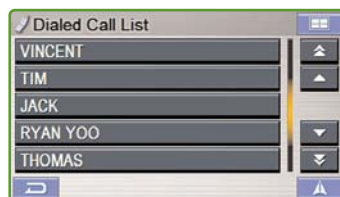
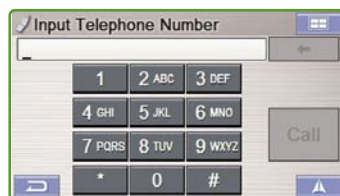

■ Receiving Calls

When your mobile phone is actively paired with Blackbird, a popup window will appear when you have an incoming call. The caller ID number will be displayed when available. Touch **Answer** to accept the call or **Ignore** to ignore it.

■ Call Option Menu

During an active call touch the red phone icon to access the Call Option Menu. This menu displays the Caller ID Name, Phone Number, and Call Duration. The following options are also available from this menu:

Mute

This allows you to temporarily mute the microphone so you can still hear the caller, but the caller cannot hear you.

Transfer Call to Phone

You can transfer the call from the Blackbird to your mobile phone for greater flexibility.



End Call

This ends the current phone call.

Note: After ending a call you will automatically be returned to the previous menu.



SETUP

You can customize Display, Guidance, Clock, Measuring Unit and FM frequency settings from the Setup Menu.

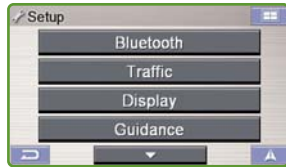
- 1 Go to **Main Menu** 
- 2 Select **Setup** 
- 3 Setup screen appears.



■ Customizing Display

- Go to **Main Menu** 
→ **Setup** 
→ **Display**

Brightness

The brightness of the screen can be adjusted.

Setting the Map Color

- Day - a bright tone screen
- Night - a dark tone screen
- Auto - switches automatically between Day and Night modes

Map Style

- 1 - Geographic features displayed in light colors (Default)
- 2 - Geographic features displayed in dark colors

Displaying and Editing Icons on the Map

POI Icons, the Home Icon and Icons used in the Address Book can be turned on and off from the Display Setup Menu. You can also change these icons.



Trail

The Trail feature allows you to turn on and off trail dots that appear wherever the vehicle icon traverses. This is especially helpful for off-road enthusiasts.

Background Color

You can choose between gray or blue backgrounds for all menu screens.

Display Adjustment

The Adjust button is active only when Blackbird is docked. It will allow you to make minor alignment adjustments (up/down/left/right) to the display of the docked image.

■ Customizing Guidance

Turning Voice On and Off

This allows you to turn ON or OFF guidance voice prompts.



Changing Navi Mix Volume

This allows you to vary the volume of the voice prompts with respect to the music.

Setting Estimate Time Display

Estimated Time of Arrival (ETA) or Estimated Time Remaining (ETR) can be set here. You can also change between ETA and ETR directly in the map screen. See page 12.

■ Setting up the Clock

You can set the Time Zone and Daylight saving setting to fit your region.

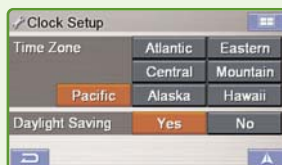

■ Changing Unit of Measure

You can choose the unit of measure between Miles and Kilometers.

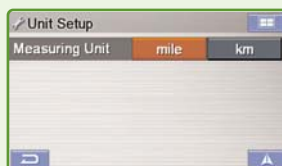

■ Configuring System Settings

FM Transmitter Setup

When set to ON, the FM Transmitter broadcasts music and voice prompts (if set to ON) to an available frequency on your FM car radio. See page 39.

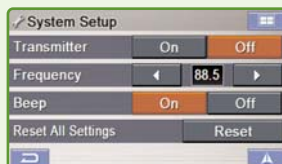

Frequency

Allows you to change the frequency to find the best available station for broadcasting audio to your FM radio. See page 39.

■ Customizing Traffic Information

You can choose the way your traffic and navigation information is displayed using the traffic information setup controls.

1 Go to **Main Menu** 

2 Select **Setup** 

3 Select **Traffic** 

The Traffic Setup menu appears and displays the system status and traffic setup options.

Use the large arrow button at the bottom of the screen to view additional options. All traffic setup options are detailed below:



System Status

System Status displays the strength of the signal being received. To improve the signal strength, please see page 40.

Traffic Reroute

ON: When a traffic incident occurs on the way to the destination, a pop-up window will appear on the screen and ask you if you want to take a different route.

OFF: No action will be taken based upon traffic incidents and the current route will not be effected.

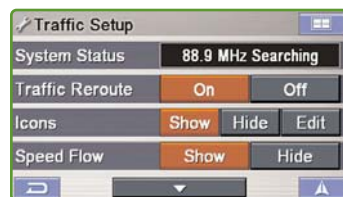

Displaying Traffic Icons

When the system receives traffic incident information it can display the information on the map screen using icons in several shapes and colors. To the right of **Icon**, touch **Show** or **Hide** to make your selection.

Show: The selected traffic incident icons will be displayed on the map.

Hide: No traffic incident icons will be displayed on the map.

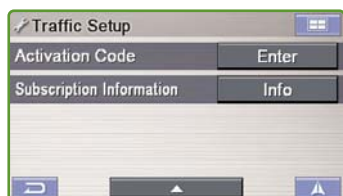

When **Show** is selected, you can choose which types of traffic incident icons are displayed:

- 1 Touch **Edit**.
- 2 An icon list appears. Traffic incident icons shown with a checkmark will be included on the map. You can select (or de-select) the types of traffic icons you wish to display.
- 3 Touch **Done** to save your selections.

Touch **Default** to display all traffic incident icons.

Displaying Traffic Speed and Flow Icons

You can choose whether or not the system displays traffic speed and flow information as icons on the map screen when the information is received. To the right of **Speed Flow**, touch **Show** or **Hide** to make your selection.

Show: Traffic flow icons will be displayed on the map when viewing at a scale of 2 miles/4 kilometers or less.

Hide: No traffic flow icons will be displayed on the map.

Note: Not all area has traffic flow information. Please check <http://www.blackbirdtraffic.com> for more detail.

Activating Subscription

You will receive an activation code when you complete the traffic subscription process. To the right of **Activation Code**, touch **Enter** then input your activation code. To subscribe to NAVTEQ Traffic RDS Services, please visit: <http://www.blackbirdtraffic.com>

Viewing Subscription Information

You can easily view how many days you have remaining on your current traffic subscription. To the right of **Subscription Information**, touch **Info**.

Bluetooth Setup

Bluetooth enabled mobile phones can be paired to interface with Blackbird. You can customize this interface using the Bluetooth Setup controls.

- 1 Go to **Main Menu** 
- 2 Select **Setup** 
- 3 Select **Bluetooth**.

The Bluetooth Setup menu appears and displays the setup options. Use the large arrow button at the bottom of the screen to view additional options. All Bluetooth setup options are detailed below.

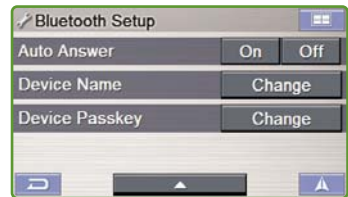

Turning Bluetooth On and Off

This allows you to turn the Bluetooth functionality on or off.

Starting Discover Mode

Discover Mode allows your mobile phone to pair with Blackbird. Start Discover mode to begin the initial pairing process. Follow your individual phone's instructions for pairing.

Auto Connect

Turning Auto Connect on will allow the last connected phone to automatically connect with the Blackbird whenever they are in range and both have Bluetooth turned on.

Auto Answer

This allows Blackbird to automatically answer all incoming calls for you after the first ring.

Changing Device Name

Blackbird's display name can be set here by selecting **Change**.



Changing Device Passkey

The passkey used to pair Blackbird with your mobile phone can be changed here.

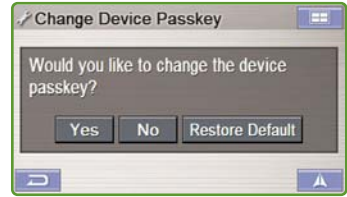

Bluetooth Indicator Light

When Blackbird is seated in its cradle, or is being used in handheld mode, the smaller blue LED light surrounding the inner ring of the navigation wheel will indicate the Bluetooth condition as follows:

Discovery Mode	When Discovery Mode is activated the light will flash for 30 seconds.
Bluetooth Connected	When Bluetooth is on and connected the light will remain on.
Incoming Call	Three quick flashes indicate an incoming call.
Active Call	The light will continue to slowly pulse during an active call.

Pairing Your Bluetooth Enabled Mobile Phone



- 1 Go to Bluetooth Setup and power on Bluetooth.
- 2 Start Discover Mode.
- 3 On your mobile phone, make sure Bluetooth is on, then search for Bluetooth devices.
- 4 Select Blackbird and enter the passkey shown on the Blackbird screen.
- 5 The inner ring of the navigation wheel on your Blackbird should remain on, indicating your mobile phone is connected.

INFORMATION

■ Simulating Navigation

You can watch a demonstration of the navigation system's voice and screen guidance.
Note: Set your destination first before using this function.

To Start a Demonstration

- 1 Setup a route.
- 2 Go to **Main Menu** 
- 3 Select **Information** 
- 4 Select **Start Demo**.
- 5 Demonstration starts.

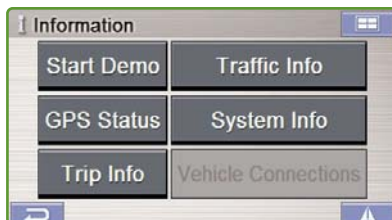

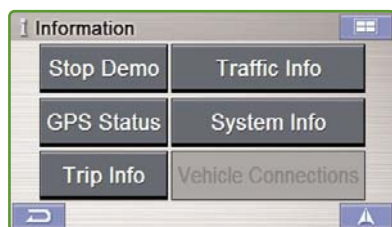

To Stop a Demonstration

- 1 Go to **Main Menu** 
- 2 Select **Information** 
- 3 Select **Stop Demo**.
- 4 The demonstration will end.



■ Viewing Trip Information

The odometer displays the route distance and time traveled.

- 1 Go to **Main Menu** 
→ **Information** 
- 2 Select **Trip Info**.





Driving Average	Average speed since Trip Info was reset.
Overall Average	Average speed since start of trip.
Maximum Speed	Maximum speed reached on this trip.
Driving Time	Time vehicle has been moving since the trip was reset.
Idle Time	Time vehicle has been stopped (not moving) since the trip was reset.
Total Time	Total elapsed time on the trip which is always the driving time plus idle time

■ Viewing GPS Status

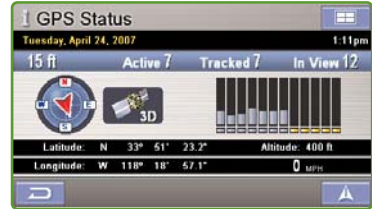
You can view the dynamic location information received from satellite such as signal strength, compass (direction information), latitude/longitude, approximate altitude, and speed. This feature allows you to view GPS satellite signal information. An explanation of the messages is shown below.



- 1 Go to **Main Menu** 
 - **Information** 
- 2 Select **GPS Status**.

The following messages are displayed while the GPS receiver is tracking satellites:

“Locating GPS Satellites”: Blackbird searches the sky looking for GPS satellites.

“Acquiring GPS Signal”: Blackbird acquires positioning information transmitted from 1 to 3 tracked satellites while searching for more satellites (minimum 4 needed).

“Fixing GPS Position”: Blackbird requires continuous signals from 4 or more tracked satellites (for 30 seconds) in order to accurately fix your position.

“Temporary Poor GPS Coverage”:

Thunderstorms, dense foliage or surrounding tall buildings may cause temporary loss of position fix (acceptable if under 30 seconds).

“Poor GPS Signal, Lost Position Fix”:

You may have entered an area where consistently poor GPS signal (lasting 30 seconds or more) makes it impossible to maintain a position fix.



“No Line of Sight, Lost GPS Tracking”:

You are in an area where line of sight to GPS satellites has been blocked.

■ Viewing System Information

You can check software application, database version, and other information in this screen. Make a note of this information and refer to it whenever you communicate with Alpine Tech Support or your Alpine authorized dealer.



- 1 Go to **Main Menu** 
 - **Information** 
- 2 Select **System Info**.

■ Playing Music from Your Blackbird

You can play MP3 or WMA music files* from your SD or MMC card. Your music can be arranged in sub-folders for easy retrieval when using your Blackbird device.

*Blackbird only supports MP3 and WMA files without DRM.

- 1 Insert an SD or MMC card containing folders with music files in the SD/MMC slot. The system will scan for music.
- 2 Touch **Folder Search**  to search the memory card.
- 3 Select a folder, then select a song to play. The music will start playing the song you selected.

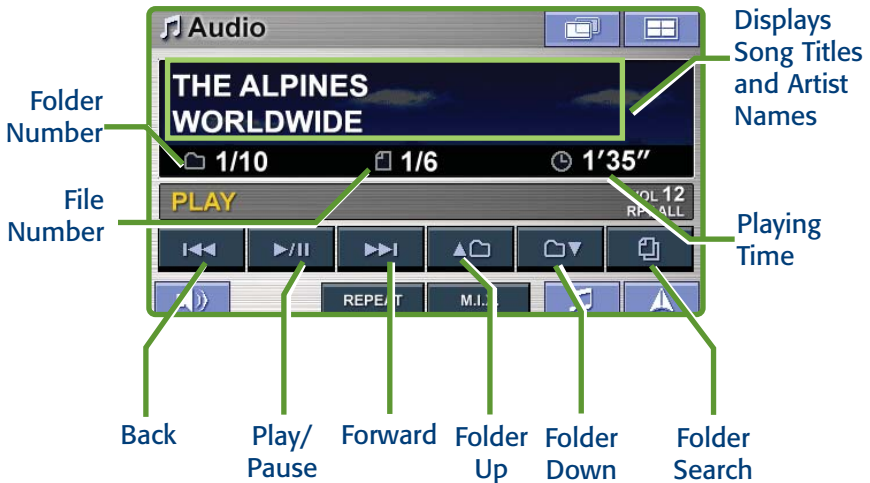

M.I.X.

Touch **M.I.X.** to shuffle songs.
Touch **M.I.X.** again to cancel the shuffle.

REPEAT

Touch **REPEAT** to repeat songs.
Touch **REPEAT** again to cancel the repeat.

■ How to Listen to Guidance and Music from Your Car Stereo

Turning on the Transmitter and Playing Music from Your Radio

You can setup Blackbird to broadcast music and navigation voice guidance directly to an unused FM radio station.

- 1 Plug the cradle into your vehicle's cigarette lighter/power outlet.
- 2 Insert Blackbird into the cradle (See page 8 for details).
- 3 Turn on your radio. Find an FM frequency from the following that is broadcasting nothing but static: 88.1 MHz, 88.3 MHz, 88.5 MHz, 88.7 MHz, 88.9 MHz, 106.7MHz, 106.9 MHz, 107.1 MHz, 107.3 MHz, 107.5 MHz, 107.7 MHz, 107.9 MHz (do this with Blackbird off at first).
- 4 Turn on Blackbird.
- 5 On Blackbird, go to **Main Menu → Setup → System**.
The default broadcast frequency is 88.1 MHz.
- 6 Turn the transmitter button ON in System Setup screen.
- 7 Set Blackbird to that frequency and play music files on Blackbird.
(Touch **Main Menu → Entertainment**, or simply press Music button) Blackbird provides 12 frequencies to choose from. You may have to try a few frequencies before you find one that works best in your vehicle.

Turning Off the Transmitter

- 1 Turn off or turn down the volume of your radio first to avoid the static noise.
- 2 On Blackbird, go to **Main Menu → Setup → System**.
- 3 Turn the transmitter button OFF in System Setup screen.

■ How to Update the New Software and Map Database

Using your home PC, Blackbird can be updated with the latest mapping and Point of Interest information. Please refer to instructions included with the update software on how to upgrade your Blackbird system. For additional information on the update software, please contact Alpine.

IN CASE OF DIFFICULTY

If you encounter a problem, please review the items in the following checklist. This guide will help you isolate the problem if the unit is at fault. Otherwise make sure the rest of your system is properly connected, batteries are completely charged and contact your authorized Alpine dealer or Alpine directly at 1-888-NAV-HELP (1-888-628-4357).

Unable to play Music from SD card.

Some SD card may be not compatible with Blackbird.

Unable to use Phone feature.

Some Bluetooth enabled phones may not be compatible and some features may not be available even after synchronizing and pairing.

The vehicle's position is erroneous.

Reset the unit and drive the vehicle in an area of good GPS reception to allow the unit to recalibrate itself. Move to a location where strong GPS reception is possible.

No operation

- Moisture condensation → Allow enough time for the condensation to evaporate (about 1 hour).
- Ambient temperature over 113°F (45°C) → Lower the temperature in the vehicle to below 113°F (45°C) by driving with the windows open or air conditioner on.
- Blown fuse → Replace with a fuse of the prescribed rating. (2A glass-type fuse located in the head of the cigarette lighter adapter)

Unit does not work after removing from cradle or dock

*Make sure battery is fully charged. Unit does not charge in cradle or dock while the car is not on.

The unit is taking a long time to acquire GPS signal.

It may take a long time for the unit to acquire GPS signal if it has been powered on in an area that is more than 200 miles from the area where it was last powered off. Following these steps will speed the process by resetting the GPS receiver:

- Go to **GPS Status** screen. (See instructions on page 37)
- Press and hold the Down Arrow (Map Zoom Out Button) for 2 seconds.
- A message appears to indicate that the GPS receiver is resetting.



Low RDS Traffic Signal (for Traffic Service Users)

In order to improve the RDS Traffic signal strength, you may need to separate the RDS antenna away from the power cord on the Cradle. Carefully follow these instructions:

- Power off the unit and unplug the Cigarette Lighter Charger.
- Identify the RDS antenna. It is the thin, black, insulated wire that runs the full length of the thicker power cord. (See diagram on page 7)
- Carefully cut the thin RDS antenna at the point where it enters the connector that attaches it to the Cigarette Lighter Charger. Be careful to ONLY cut the antenna, not the larger main power cable.
- Slowly peel the antenna away from the power cord to leave about 50 inches of the antenna separated and hanging free.
- Place antenna on the vehicle dashboard or for best results, mount the antenna to the windshield using the provided suction cups. (please see suction cup instructions for details)

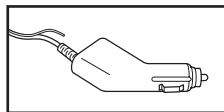

IN THE BOX

■ Accessories

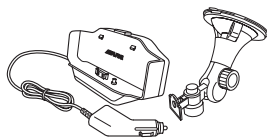

Cradle with Cigarette
Lighter Charger

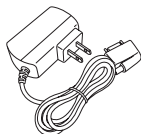

AC Adapter

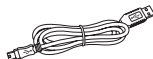

USB Cable

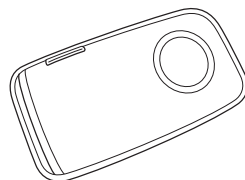

Carrying Case

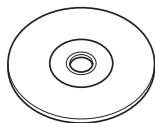

Owner's Manual CD



Quick Reference
Guide

- Dummy SD Card (Inside Main Unit)
- Registration Card
- Cradle Mounting Plate
- External GPS Antenna
- External Microphone

■ Optional Accessories

The following accessories are available from your authorized Alpine dealer.

1. **IVA-W205** – An Alpine AV head unit with a built-in dock to integrate your Blackbird as a part of your vehicle.
2. **PMD-DOK2** – A Docking Station that allows you to connect and experience Blackbird navigation and music player from your Alpine Multimedia Station or stand-alone display.
3. **PMD-KIT2** – A second car kit comprised of windshield mount, cradle, and home AC charger.
4. **PMD-ANT1** – An external GPS antenna hard-wired to Blackbird used in instances where you cannot normally receive GPS signals inside the car, due to metallic window tint, etc.
5. **PMD-BAT2** – A 1100 mAh Li-Polymer battery for extra battery power on the go.
6. **RUE-4140** – A combination navigation and audio remote control that allows you to control most of Blackbird's navigation features wirelessly.

SPECIFICATIONS

Main Unit Size	6.1" x 2.9" x 1.2" (145mm x 74mm x 29mm)
Main Unit Weight	8 oz (227 g)
CPU	Centrality Atlas II ARM9 CPU
GPS	Embedded 16 channel GPS, Built-In Main Unit Antenna with Optional External Antenna Connection
Storage Media	Built-In flash memory with Pre-Loaded Maps of US* and Canada and 6 Million Points of Interest Locations
Cradle Slot	Secure Digital (SD) or Multimedia Card (MMC) for playback of MP3 or WMA music files
Audio	Integrated speaker in main unit, amplified speaker in cradle, stereo headphone jack, optional docking station audio output
FM Transmitter	Built-in cradle, up to 12 selectable frequencies
RDS-TMC Tuner	Built-in main unit w/antenna in cradle power cable
USB Interface	2.0
Power Requirements	
Handheld Mode	5V @ 1A (via 1200 mAh Li-Polymer Battery, approximately 2 hours of continuous use)
Cradle Mode	12 VDC @ 2A (via Cigarette Lighter Adapter)
Fuse	AGC/3AG -2Amp
Operating Temp	32° to 140° F (0° to +60°C)
Storage Temp	-13° F to 158° F (-25° to 70° C)
Display Screen Size	4.0" diagonal
Resolution	QWVGA 480 x 272 pixels
Display Type	Digital TFT display with anti-glare touch screen
Brightness	320 nits (typical)

Note: Due to continuous product improvement, specifications are subject to change without notice.

INDEX

A					
Accessories	41	Editing	24	Simulating Navigation	36
Address book	20	Finding a Way	22	Specifications	42
Announcement	12	Finding Alternate Way	22	Subscription	33
		One-Touch Go Home	22	System	
B				Features	6
Background Color	30	I		Information	33
Basic Operation	10	Icon	24, 27	Settings	31
Battery		In Case of Difficulty	40	Status	32
Status	12	Incident Location	26		
Bluetooth	28, 34	Index	43	T	
Setup	34	Information	36	Table of Contents	5
Brightness	30	GPS Status	37	Traffic	26
		Simulating Navigation	36	Icon Legend	27
		System Information	37	Icons	32
C		Trip Information	36	Incident Detail	26
Call	28, 29	Installation	8	Incident List	26
Ending	29			Reroute	32
Muting	29	M		Speed and Flow Icons	33
Placing	28	Maneuver List		Subscription	33
Receiving	29	Recalling during Guidance	23	Trail	30
Clock	31	Map Color	30	Trip Information	36
Confirm Destination Screen	14	Map Display	13	Troubleshooting	40
Coordinates	18	Map Function	12		
Cradle	7, 8	Announcement		U	
Customizing		Battery Status		Update	39
Display	30	Estimate Time Display		User Agreement	4
Guidance	31	GPS Status			
Traffic Information	32	Map Display		V	
D		Map Orientation		Voice	31
Deleting		Set a Destination		Volume	31
Route	23	Zoom In/Out Map			
Saved Destination	25	Map Orientation		W	
Destination		Measuring Unit		Warnings	3
Setting by Address	14	Mounting Blackbird		Warranty	44
Setting by Coordinates	18	O		Waypoints	21
Setting by Intersection	19	One-Touch Go Home	22		
Setting by POI	16	P		Z	
Setting by Previous Destination	18	POI	16, 17	Zoom In/Out Map	12
Setting from the Address Book	17	Local POI	20		
Setting From Map Display	13	Power	10		
Detour	23	Precautions And Notices	2		
Calculating	27	R			
E		Repeating the Announcement	12		
Edit	24	Reset	9		
Address Book	25	Route	23		
Deleting Saved Destination	25	Alternate Route	23		
Home	24	Delete Route	23		
Entertainment	38	Detour	23		
Audio	38	Recalling the Maneuver List during			
Guidance and Music from Car Stereo	39	Guidance	23		
Playing Music	38	S			
Estimate Time Display	12, 31	Saving a Destination into the Address			
F		Book	20		
FCC Compliance Statement	2	Set a Destination and Go!	10		
FM Transmitter Setup	31	Setup	30		
Frequency	31	Clock	31		
		Display	30		
G		Guidance	31		
GPS Status	12, 37	Measuring Unit	31		
H		System Settings	31		
Home	22				

LIMITED WARRANTY

ALPINE ELECTRONICS OF AMERICA, INC. AND ALPINE OF CANADA INC. ("Alpine"), are dedicated to quality craftsmanship and are pleased to offer this Warranty. We suggest that you read it thoroughly. Should you have any questions, please contact your Dealer or contact Alpine at one of the telephone numbers listed below.

●PRODUCTS COVERED:

This Warranty covers Car Audio, Navigation Products and Related Accessories ("the product"). Products purchased in the Canada are covered only in the Canada. Products purchased in the U.S.A. are covered only in the U.S.A.

●LENGTH OF WARRANTY:

This Warranty is in effect for one year from the date of the first consumer purchase.

●WHO IS COVERED:

This Warranty only covers the original purchaser of the product, who must reside in the United States, Puerto Rico or Canada.

●WHAT IS COVERED:

This Warranty covers defects in materials or workmanship (parts and labor) in the product.

●WHAT IS NOT COVERED:

This Warranty does not cover the following:

- 1 Damage occurring during shipment of the product to Alpine for repair (claims must be presented to the carrier).
- 2 Damage caused by accident or abuse, including burned voice coils caused by over-driving the speaker (amplifier level is turned up and driven into distortion or clipping).
Speaker mechanical failure (e.g. punctures, tears or rips).
Cracked or damaged LCD panels. Dropped or damaged hard drives.
- 3 Damage caused by negligence, misuse, improper operation or failure to follow instructions contained in the Owner's manual.
- 4 Damage caused by act of God, including without limitation, earthquake, fire, flood, storms or other acts of nature.
Any cost or expense related to the removal or reinstallation of the product.
- 5 Service performed by an unauthorized person, company or association.
- 6 Any product which has the serial number defaced, altered or removed.
- 7 Any product which has been adjusted, altered or modified without Alpine's consent.
- 8 Any product not distributed by Alpine within the United States, Puerto Rico or Canada.
- 9 Any product not purchased from an Authorized Alpine Dealer.

●HOW TO OBTAIN WARRANTY SERVICE:

1 You are responsible for delivery of the product to an Authorized Alpine Service Center or Alpine for repair and for payment of any initial shipping charges. Alpine will, at its option, repair or replace the product with a new or reconditioned product without charge. If the repairs are covered by the warranty, and if the product was shipped to an Authorized Alpine Service Center or Alpine, Alpine will pay the return shipping charges.

2 You should provide a detailed description of the problem(s) for which service is required.

3 You must supply proof of your purchase of the product.

4 You must package the product securely to avoid damage during shipment. To prevent lost packages it is recommended to use a carrier that provides a tracking service.

●HOW WE LIMIT IMPLIED WARRANTIES:

ANY IMPLIED WARRANTIES INCLUDING FITNESS FOR USE AND MERCHANTABILITY ARE LIMITED IN DURATION TO THE PERIOD OF THE EXPRESS WARRANTY SET FORTH ABOVE AND NO PERSON IS AUTHORIZED TO ASSUME FOR ALPINE ANY OTHER LIABILITY IN CONNECTION WITH THE SALE OF THE PRODUCT.

●HOW WE EXCLUDE CERTAIN DAMAGES:

ALPINE EXPRESSLY DISCLAIMS LIABILITY FOR INCIDENTAL AND CONSEQUENTIAL DAMAGES CAUSED BY THE PRODUCT. THE TERM "INCIDENTAL DAMAGES" REFERS TO EXPENSES OF TRANSPORTING THE PRODUCT TO THE ALPINE SERVICE CENTER, LOSS OF THE ORIGINAL PURCHASER'S TIME, LOSS OF THE USE OF THE PRODUCT, BUS FARES, CAR RENTALS OR OTHERS COSTS RELATING TO THE CARE AND CUSTODY OF THE PRODUCT. THE TERM "CONSEQUENTIAL DAMAGES" REFERS TO THE COST OF REPAIRING OR REPLACING OTHER PROPERTY WHICH IS DAMAGED WHEN THIS PRODUCT DOES NOT WORK PROPERLY.

THE REMEDIES PROVIDED UNDER THIS WARRANTY ARE EXCLUSIVE AND IN LIEU OF ALL OTHERS.

●HOW STATE/PROVINCIAL LAW RELATES TO THE WARRANTY:

This Warranty gives you specific legal rights, and you may also have other rights which vary from state to state and province to province. In addition, some states/provinces do not allow limitations on how long an implied warranty lasts, and some do not allow the exclusion or limitation of incidental or consequential damages. Accordingly, limitations as to these matters contained herein may not apply to you.

●IN CANADA ONLY:

This Warranty is not valid unless your Alpine car audio product has been installed in your vehicle by an Authorized Installation Center, and this warranty stamped upon installation by the installation center.

●HOW TO CONTACT CUSTOMER SERVICE:

Should the product require service, please call the following number for your nearest Authorized Alpine Service Center.

CAR AUDIO 1-800-ALPINE-1 (1-800-257-4631)
NAVIGATION 1-888-NAV-HELP (1-888-628-4357)

Or visit our website at: <http://www.alpine-usa.com>

ALPINE ELECTRONICS OF AMERICA, INC.,
19145 Gramercy Place, Torrance, California 90501, U.S.A.

ALPINE ELECTRONICS OF CANADA, INC.,
777 Supertest Road, Toronto, Ontario M3J 2M9, Canada Phone 1-416-736-6211
Do not send products to these addresses.

Call the toll free telephone number or visit the website to locate a service center.

© 2006 NAVTEQ. All Rights Reserved.

© 2006 Alpine Electronics of America, Inc. All Rights Reserved.



Recommended by CEA

The WTR Logo is a trademark of the Consumer Electronics Association.



Guide d'utilisation

PMD-B200

Download from www.Somanuals.com. All Manuals Search And Download.

ALPINE

PRÉCAUTIONS ET AVIS

■ Renseignements importants

Veillez lire attentivement cette section avant d'utiliser ce produit.

Ce produit est conçu pour fournir des instructions détaillées qui vous mèneront jusqu'à la destination souhaitée. Veillez à ce que toute personne qui utilise ce système de navigation lise attentivement ces précautions et toutes les instructions suivantes.

- 1) Ce produit ne remplace pas votre jugement personnel. Tout itinéraire proposé par ce système de navigation ne doit jamais remplacer les règlements de circulation locaux, votre jugement personnel ou votre connaissance des pratiques de conduite sûre. Ne suivez pas l'itinéraire suggéré si le système de navigation vous demande d'effectuer une manœuvre risquée ou illégale, vous confronte à une situation dangereuse ou vous guide vers une zone que vous croyez dangereuse.
- 2) Regardez l'écran seulement si nécessaire et faites-le de façon sécuritaire. Si vous devez regarder l'écran de manière prolongée, garez le véhicule à un endroit autorisé et sûr.
- 3) N'entrez pas de destinations, ne modifiez pas les réglages et n'utilisez pas la commande à distance ou des fonctions nécessitant une consultation prolongée de l'écran pendant que vous conduisez. Garez le véhicule à un endroit autorisé et sûr avant de tenter d'accéder au système.
- 4) N'utilisez pas le système de navigation pour vous guider vers des services d'urgence. La base de données ne contient pas les coordonnées de tous les services d'urgence, tels que les postes de police, les casernes de pompiers, les hôpitaux et les cliniques. Utilisez votre jugement personnel et informez-vous sur la route à suivre dans de telles circonstances.
- 5) La base de données cartographiques utilisée par le système de navigation est la plus récente disponible au moment de la production. En raison des modifications apportées aux rues et aux quartiers, il peut arriver que le système de navigation ne soit pas en mesure de vous guider jusqu'à la destination souhaitée. Dans de tels cas, utilisez votre jugement personnel.
- 6) La base de données cartographiques est conçue pour fournir des suggestions d'itinéraire, mais elle ne prend pas en compte la sûreté relative d'un itinéraire suggéré, ni les facteurs pouvant affecter le temps nécessaire pour arriver à destination. Le système ne reflète pas les fermetures ou les constructions de routes, les caractéristiques d'une route (par exemple, le type de revêtement de la route, les pentes ou les dénivellations, les restrictions de poids ou de hauteur, etc.), les embouteillages, les conditions météorologiques, ou tout autre facteur pouvant affecter la sécurité ou le temps de conduite. Utilisez votre jugement personnel si le système de navigation n'est pas en mesure de vous fournir un autre trajet.
- 7) Dans certains cas, le système de navigation peut afficher de manière erronée la position du véhicule. Utilisez alors votre jugement personnel en matière de conduite en tenant compte des conditions de conduite présentes. Sachez que dans une telle situation, le système de navigation devrait corriger la position du véhicule automatiquement. Cependant, il se peut que vous deviez corriger la position vous-même dans certains cas. Si tel est le cas, garez le véhicule avec précaution à un endroit sûr et autorisé avant de tenter l'opération.
- 8) Assurez-vous que le volume de l'écran est réglé à un niveau qui vous permet d'entendre le trafic extérieur et les véhicules de secours.

Si vous ne comprenez pas certains passages du guide concernant le fonctionnement de ce système de navigation, veuillez prendre contact avec votre distributeur agréé local de systèmes de navigation Alpine ou directement avec Alpine au 1 888 NAV-HELP (1 888 628-4357) avant d'utiliser le système.

Déclaration de conformité FCC

Le Blackbird a été testé et il respecte les limites d'un dispositif numérique de classe B, selon l'article 15 des règlements de la FCC. Ces limites sont conçues pour offrir une protection raisonnable contre d'éventuelles interférences nuisibles lors d'une installation résidentielle et sont plus strictes que les exigences pour l'extérieur.

Le fonctionnement est soumis aux deux conditions suivantes : (1) Ce dispositif ne doit pas causer d'interférences nuisibles et (2) ce dispositif ne doit pas bloquer la réception d'interférences, incluant les interférences qui peuvent causer un mauvais fonctionnement.

Ce matériel émet, utilise et peut diffuser des radiofréquences qui, s'il n'est pas installé et utilisé conformément aux instructions, peuvent engendrer des interférences nuisibles dans les radiocommunications. Toutefois, il n'y a pas de garantie contre la présence d'interférences dans une installation particulière. Si cet appareil produit des interférences nuisibles à la réception radio ou télévisuelle, ce qui peut être déterminé en le mettant sous tension et hors tension, nous vous invitons à tenter de corriger la situation en appliquant l'une des mesures suivantes :

- Rediriger ou repositionner l'antenne de réception.
- Augmenter la distance entre le dispositif et le récepteur.
- Brancher le dispositif sur une prise d'un circuit différent du récepteur.
- Consulter un technicien expérimenté en radio/télévision.

AVERTISSEMENTS

Points à respecter pour une utilisation sécuritaire

Lisez attentivement ce guide avant d'utiliser le système. Il contient des instructions sur la manière d'utiliser ce produit de manière sécuritaire et efficace. Alpine ne peut être tenu responsable des problèmes résultant du non-respect des instructions présentées dans ce guide.

Ce guide utilise des symboles graphiques variés pour vous indiquer les méthodes sécuritaires d'utilisation de ce produit et vous alerter des dangers potentiels résultant d'une connexion ou d'une utilisation incorrecte. Ces symboles graphiques sont expliqués ci-dessous. Il est important que vous compreniez la signification de ces symboles graphiques pour utiliser ce guide et ce système correctement.

AVERTISSEMENT

Ce symbole désigne des instructions importantes. Le non-respect de ces instructions peut entraîner de graves blessures, voire la mort.

N'ACTIVER AUCUNE FONCTION SUSCEPTIBLE DE DÉTOURNER VOTRE ATTENTION DE LA CONDUITE SÉCURITAIRE DU VÉHICULE.

Les fonctions requérant une attention prolongée ne doivent être utilisées qu'après l'arrêt complet du véhicule. Toujours arrêter le véhicule à un endroit sûr avant d'utiliser ces fonctions. Faute de quoi, vous pourriez provoquer un accident.

RÉGLER LE VOLUME DE MANIÈRE À POUVOIR ENTENDRE LES BRUITS EXTÉRIEURS DURANT LA CONDUITE.

Faute de quoi, vous pourriez provoquer un accident.

MINIMISER LA CONSULTATION DE L'AFFICHAGE DURANT LA CONDUITE.

Consulter l'affichage pourrait distraire le conducteur du véhicule et provoquer un accident.

NE PAS DÉSASSEMBLER NI MODIFIER L'APPAREIL.

Vous risqueriez ainsi de provoquer un accident, un incendie ou un choc électrique.

UTILISER CE PRODUIT CONFORMÉMENT À L'USAGE SPÉCIFIÉ.

Toute utilisation autre que l'application désignée comporte un risque d'incendie, de choc électrique ou de blessure.

GARDER LES PETITS OBJETS TELS QUE LES BATTERIES HORS DE PORTÉE DES ENFANTS.

L'ingestion de tels objets peut entraîner de graves blessures. En cas d'ingestion, consulter immédiatement un médecin.

NE PAS METTRE LES MAINS, LES DOIGTS OU DES CORPS ÉTRANGERS DANS LES FENTES OU LES ESPACES D'INSERTION.

Vous pourriez causer des blessures corporelles ou endommager le produit.

REMPLACER LES FUSIBLES PAR DES FUSIBLES DE RECHANGE DE L'INTENSITÉ NOMINALE APPROPRIÉE.

Faute de quoi, vous pourriez provoquer un incendie ou un choc électrique.

NE PAS BLOQUER LES ÉVÉNEMENTS OU LES RADIATEURS.

Vous pourriez causer une accumulation de chaleur à l'intérieur et un incendie.

MISE EN GARDE

Ce symbole désigne des instructions importantes. Le non-respect de ces instructions peut entraîner des blessures ou des dommages matériels.

EN CAS DE PROBLÈME, INTERROMPRE TOUTE UTILISATION.

Le non-respect de cette précaution peut causer des blessures ou endommager l'appareil. Rapportez-le à votre distributeur agréé ALPINE ou au centre de service après-vente ALPINE le plus près de chez vous afin qu'il soit réparé.

PRÉCAUTIONS

Température

Assurez-vous que la température à l'intérieur du véhicule se situe entre +45 °C (+113 °F) et -0 °C (+32 °F) avant de mettre l'appareil en marche.

Remplacement des fusibles

Lorsque vous remplacez le(s) fusible(s), assurez-vous que l'intensité du fusible de rechange correspond à celle indiquée sur le porte-fusible. Si un fusible grille plus d'une fois, vérifiez attentivement les connexions électriques pour détecter la présence de courts-circuits. Faites aussi vérifier le régulateur de tension de votre véhicule.

Réparation de l'appareil

Si vous éprouvez des problèmes, ne tentez pas de réparer l'appareil vous-même. Rapportez-le à votre distributeur ALPINE ou au centre de service après-vente ALPINE le plus près de chez vous afin qu'il soit réparé.

Emplacement d'installation

Assurez-vous que le PMD-B200 sera à l'abri :

- Des rayons du soleil
- De la poussière excessive
- De l'humidité excessive
- Des vibrations excessives

Caractéristiques du panneau ACL

- Lorsque le système s'éteint, le fantôme de l'image précédemment affichée reste temporairement visible. Il s'agit d'un effet particulier normal, propre à la technologie ACL.
- Des températures froides peuvent causer la perte temporaire du contraste de l'écran. Une courte période de réchauffement réglera ce problème.
- Le panneau ACL est conçu à l'aide d'une technologie de fabrication de très haute précision. Le ratio de pixels efficaces dépasse 99,99 %. Ce qui signifie que 0,01 % des pixels peuvent être toujours ALLUMÉS ou ÉTEINTS.

Utilisation du casque d'écoute

Si vous débranchez le convertisseur de courant alternatif ou l'alimentation électrique de l'écran, la prise de casque peut produire un bruit intense. Assurez-vous de retirer le casque avant d'éteindre l'écran.

CONTRAT D'UTILISATION

En utilisant le système de navigation portable Blackbird (ci-après désigné comme « Système »), qui inclut les caractéristiques techniques Alpine Electronics, Inc. (« Alpine »), le logiciel Space Machine, Inc. (« Space Machine ») et la base de données NAVTEQ North America, LLC. (« NAVTEQ »), vous acceptez d'être lié par les termes et conditions décrits ci-dessous. En rompant le sceau du Système et en utilisant votre copie du Système, vous reconnaissez avoir accepté les termes et conditions du présent Contrat. Vous devriez par conséquent vous assurer que vous avez lu et compris les dispositions suivantes.

Le Système ne peut être copié, dupliqué ou modifié de quelque autre façon, intégrale ou partielle, sans l'autorisation écrite expresse de Alpine, Space Machine et NAVTEQ.

Le Système ne peut être transféré ou concédé en sous-licence à un tiers en vue d'un profit, d'une location ou d'un prêt, ou encore concédé sous licence pour réutilisation d'une quelconque façon.

Vous n'êtes pas autorisé à effectuer de l'ingénierie inverse, à décompiler ou à désassembler le Système de toute autre façon, intégrale ou partielle.

Le Système ne peut être utilisé sur un réseau ou selon tout autre mode d'utilisation simultanée dans des systèmes multiples.

Le Système est conçu exclusivement pour un usage personnel (ou une utilisation en interne si l'utilisateur final est une entreprise) par le consommateur.

Le Système n'est pas conçu pour être utilisé dans un but commercial.

Alpine, Space Machine et NAVTEQ ne garantissent pas au client que le Système répondra aux besoins spécifiques de l'utilisateur.

Alpine, Space Machine et NAVTEQ ne pourront être tenus responsables de tout dommage causé par l'utilisation du Système à l'utilisateur ou à tout tiers.

La garantie accordée avec le Système ne couvre pas l'échange ou le remboursement en raison de fautes d'orthographe, d'omission de lettres ou de tout autre défaut cosmétique que le Système pourrait présenter.

Le droit à utiliser le Système expire lorsque l'utilisateur détruit ce logiciel ou enfreint l'un ou l'autre de ces termes d'utilisation. Alpine, Space Machine et/ou NAVTEQ peut alors exercer leur option de révocation de la licence d'utilisation de ce logiciel.

Les termes et conditions du présent Contrat s'appliquent à tous les utilisateurs et détenteurs successifs, ainsi qu'à l'acheteur initial.

La Base de données NAVTEQ peut inclure ou présenter des données obtenues auprès de concédants, incluant Sa Majesté la Reine du chef du CANADA. Ces données sont concédées sous licence « TELLES QUELLES ». Les concédants, incluant Sa Majesté la Reine, n'offrent aucune garantie ou représentation concernant ces données, explicite ou implicite, légale ou autre, par rapport à la précision ou l'adaptation à un usage particulier.

Les concédants, incluant Sa Majesté la Reine, ne sont pas tenus responsables de toute plainte, réclamation ou poursuite, peu importe la nature de la cause de cette plainte, réclamation ou poursuite alléguant une perte, une blessure ou des dommages, directs ou indirects, causés par l'utilisation ou la possession des données ou de la base de données NAVTEQ. Les concédants, incluant Sa Majesté la Reine, ne peuvent être tenus responsables de la perte de revenu ou de contrats, ou de toute autre perte indirecte causée par des données défectueuses ou par la base de données NAVTEQ.

L'utilisateur final doit indemniser et dégager de toute responsabilité les concédants, incluant Sa Majesté la Reine et le ministre, leur personnel, leurs employés et leurs agents, concernant toute plainte, réclamation ou poursuite, peu importe la nature de la cause de cette plainte, réclamation ou poursuite alléguant une perte, des coûts, des dépenses, des dommages ou des blessures (incluant des blessures entraînant la mort) causés par l'utilisation ou la possession des données ou de la base de données NAVTEQ.

TABLE DES MATIÈRES

PRÉCAUTIONS ET AVIS	2	Rechercher un trajet différent	23
AVERTISSEMENTS	3	Rechercher un détour	23
CONTRAT D'UTILISATION	4	Effacer le trajet	23
TABLE DES MATIÈRES	5	ÉDITION	24
FONCTIONALITÉS DU SYSTÈME	6	Éditer le domicile	24
INSTALLATION	8	Éditer le carnet d'adresses	25
Comment installer le Blackbird	8	Effacer des destinations précédemment	
Comment retirer le système de navigation du		enregistrées	25
socle	8	TRAFIC	26
Station d'accueil IVA-W205	9	Consulter la liste d'incidents de trafic	26
Retirer le Blackbird de la IVA-W205	9	Consulter les détails des incidents de trafic	26
Comment réinitialiser le Blackbird	9	Consulter le lieu de l'incident	26
FONCTIONNEMENT DE BASE	10	Prévoir un détour	27
Allumer l'appareil	10	Consulter la légende des icônes de trafic	27
Éteindre l'appareil	10	TÉLÉPHONE CELLULAIRE	28
Régler une destination, et en route!	10	Effectuer des appels	28
FONCTION CARTE	12	Recevoir des appels	29
Réglage de l'affichage du temps estimé	12	Menu Options d'appel	29
Réglage de l'orientation de la carte	12	RÉGLAGES	30
Répétition de l'annonce	12	Personnalisation de l'affichage	30
Zoom avant/arrière carte	12	Personnalisation des indications	31
État du GPS	12	Réglage de l'horloge	31
État de la batterie	12	Choisir l'unité de mesure	31
Régler une destination directement depuis		Configuration des paramètres du système	31
l'affichage de la carte	13	Personnalisation des informations de trafic	32
Modifier l'affichage de la carte	13	Réglages Bluetooth	34
DESTINATION	14	INFORMATION	36
Réglage d'une destination par adresse	14	Simulation de navigation	36
Écran de validation de la destination	14	Consulter l'information sur le trajet	36
Réglage d'une destination par POI	16	Consulter l'état du GPS	37
Réglage d'une destination à partir du carnet		Consulter l'information du système	37
d'adresses	17	LOISIRS	38
Réglage d'une destination par destination		Écouter de la musique avec votre Blackbird	38
récemment entrée	18	Comment écouter les indications et de la	
Réglage d'une destination par coordonnées	18	musique depuis la chaîne stéréo de votre	
Réglage d'une destination par intersection	19	voiture	39
OPTIONS	20	Comment mettre à jour le nouveau logiciel et	
Trouver des endroits locaux	20	la base de données cartographiques	39
Enregistrer une destination dans le carnet		EN CAS DE PROBLÈME	40
d'adresse	20	CONTENU DE LA BOÎTE	41
Réglage des points de passage	21	Accessoires	41
DOMICILE	22	Accessoires optionnels	41
Régler le domicile comme destination	22	CARACTÉRISTIQUES TECHNIQUES	42
Rechercher un autre trajet pour vous rendre		INDEX	43
à votre domicile	22	GARANTIE LIMITÉE	44
Chez vous en une touche	22		
TRAJET	23		
Rappeler le trajet détaillé durant les			
indications	23		

Félicitations et merci d'avoir fait l'achat du système de navigation portable Alpine Blackbird. Nous espérons que vous aimerez utiliser ce produit exceptionnel et nous sommes confiants qu'il rendra votre conduite plus confortable, relaxante et agréable. Le système de navigation portable Blackbird propose une interface utilisateur facile d'emploi, des instructions de conduite parlées, claires et faciles à comprendre, ainsi qu'une conception lauréate, le tout réuni dans un produit portable. La conception du Blackbird repose sur les nombreuses années de réussite d'Alpine dans le domaine de la navigation en Amérique du Nord. Veuillez lire attentivement ce guide. Si vous avez d'autres questions concernant l'utilisation du Blackbird, téléphonez à Alpine au 1 888 NAV-HELP (628-4357) pour obtenir du soutien technique.

FONCTIONALITÉS DU SYSTÈME

Système de navigation portable Blackbird

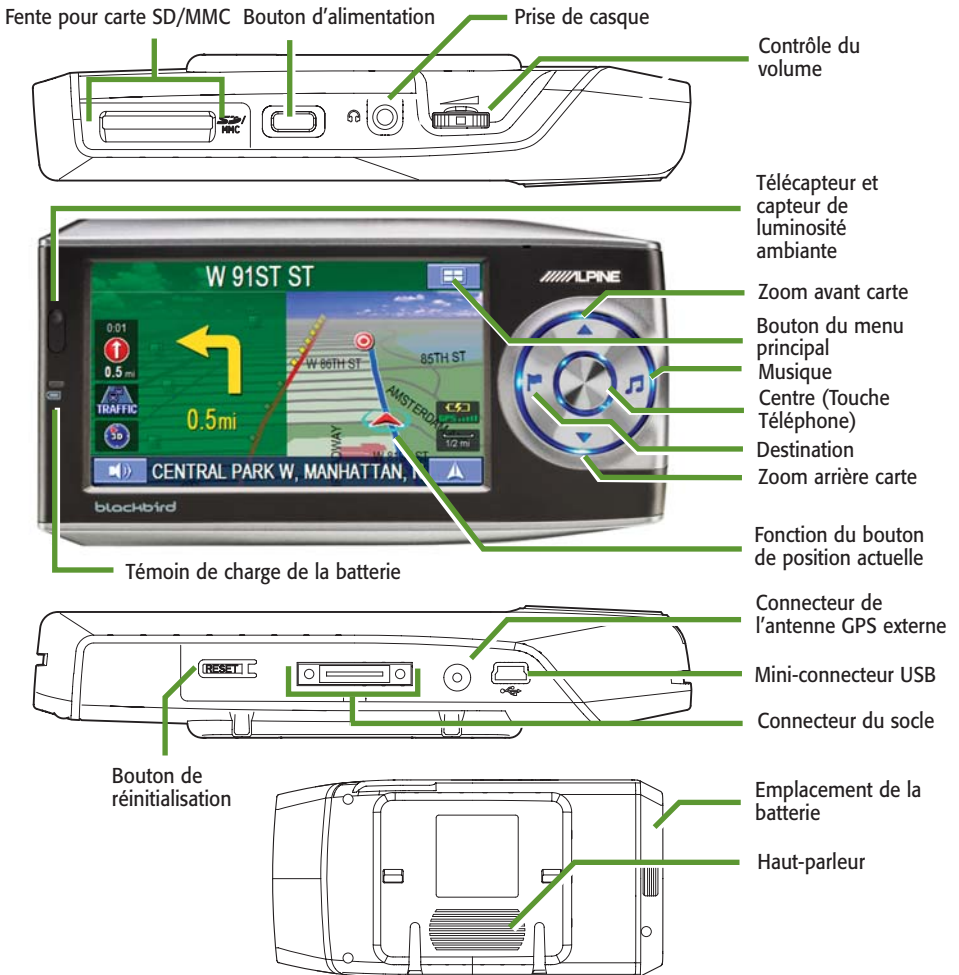

Témoin de charge de la batterie

Ce voyant s'illumine lorsque le système est en cours de chargement ou a besoin d'être chargé. Normalement, la batterie se recharge entièrement en trois heures.

VERT La batterie est entièrement chargée.

ROUGE La batterie a besoin d'être chargée.

ORANGE La batterie est en cours de chargement.

Menu principal

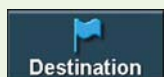

Régler et enregistrer les destinations.
→ Page 14



Modifier des trajets ou choisir d'autres trajets pour atteindre une destination.
→ Page 23

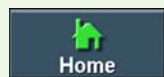

Revenir à votre domicile depuis n'importe quel point.
→ Page 22

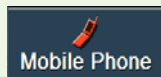

Accéder à votre téléphone cellulaire Bluetooth jumelé.
→ Page 28



Afficher la démonstration de navigation et l'information du système.
→ Page 36

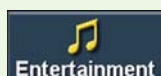

Écouter de la musique.
→ Page 38



Éditer le domicile et le carnet d'adresses.
→ Page 24



Personnaliser le système de navigation.
→ Page 30

Socle avec chargeur allume-cigare

• Accessoire d'antenne GPS externe en option disponible (Modèle PMD-ANT1)

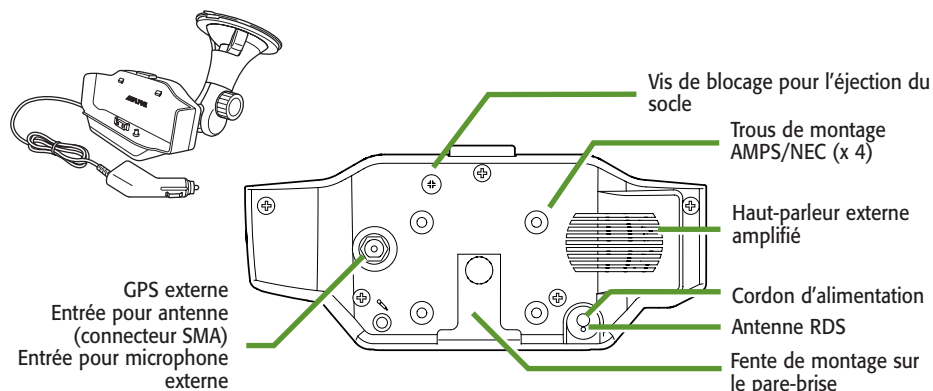

INSTALLATION

■ Comment installer le Blackbird

AVERTISSEMENT

Une installation incorrecte risque de provoquer la chute du système de navigation hors de son socle pendant que vous conduisez. Assurez-vous que tous les verrous et boutons sont bien serrés.

N'installez pas le système de navigation pendant que vous conduisez.

Remarque : Le socle comprend 2 pièces distinctes qui doivent être assemblées avant l'installation.

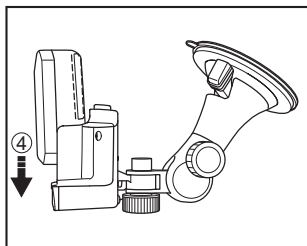
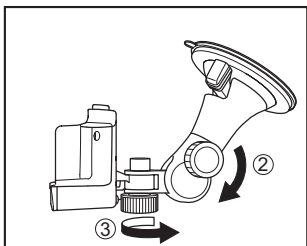
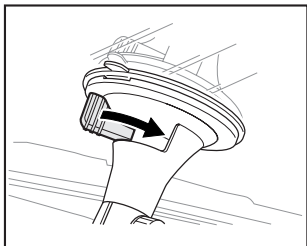

- 1** Trouvez un emplacement approprié pour installer le système de navigation.
Avant de fixer le système, assurez-vous que la ventouse et la zone du pare-brise sont propres et exemptes de saleté ou de graisse.
Collez le support de montage de la ventouse contre le pare-brise. Tournez le bouton pour activer le vide d'air et verrouiller la position.
- 2** Tournez le bouton dans le sens inverse des aiguilles d'une montre pour ajuster la position vers le haut ou le bas.
Ensuite, tournez dans le sens des aiguilles d'une montre pour fixer la position.
- 3** Tournez le bouton dans le sens des aiguilles d'une montre pour ajuster la position vers la droite ou la gauche.
Ensuite, tournez dans le sens inverse des aiguilles d'une montre pour fixer la position.
L'APPAREIL NE DOIT PAS ÊTRE INSTALLÉ À UN EMPLACEMENT OBSTRUANT LA VUE DU CONDUCTEUR.
- 4** Faites glisser le système de navigation dans le socle jusqu'à ce que vous entendiez un clic.
- 5** Branchez le chargeur allume-cigare sur la prise de l'allume-cigare.

MISE EN GARDE

Retirez le système de navigation lorsque vous quittez votre véhicule pour éviter tout risque de vol.

■ Comment retirer le système de navigation du socle

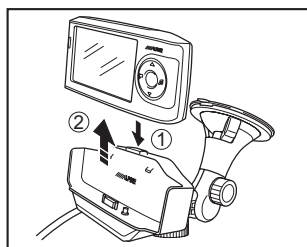

- 1** Appuyez sur le bouton d'éjection du socle et maintenez-le enfoncé.
- 2** Saisissez le système de navigation derrière l'antenne et retirez-le du socle en le faisant glisser vers le haut.

REMARQUE : La réglementation locale pourrait interdire l'installation d'un objet sur le pare-brise ou sur le tableau de bord. Renseignez-vous auprès de votre distributeur agréé Alpine pour connaître d'autres options d'installation.

■ Station d'accueil IVA-W205

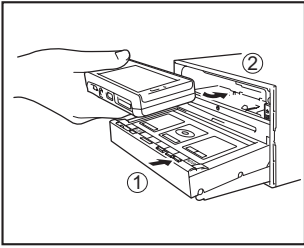

- 1 Ouvrez l'écran de la station d'accueil IVA-W205.
- 2 Insérez le Blackbird dans l'appareil, l'écran tourné vers le haut et le bouton de navigation à gauche.
- 3 Mettez le Blackbird en place en l'enfonçant fermement.
- 4 Appuyez sur la touche **Fermer** pour fermer la face de la IVA-W205.
- 5 Choisissez **Blackbird** comme source.



Boutons supplémentaires à l'écran

Lorsque le Blackbird se trouve dans la station d'accueil, deux boutons supplémentaires apparaissent à l'écran. Ils vous permettent d'accéder de façon pratique à d'autres fonctionnalités du système.

 En appuyant sur cette touche, vous aurez accès à l'écran de commande de la A/V.

REMARQUE : Si le système est inactif pendant plus de 5 secondes, l'écran de navigation du Blackbird apparaît automatiquement.

 En appuyant sur cette touche, vous accédez à l'écran de musique du Blackbird. Consultez la page 38 pour de plus amples renseignements sur les fonctions de musique.

■ Retirer le Blackbird de la IVA-W205

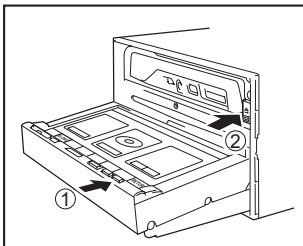

- 1 Appuyez sur la touche **Ouvrir** à l'écran.
- 2 Appuyez sur la touche d'éjection.
- 3 Retirez le Blackbird de la station d'accueil.

■ Comment réinitialiser le Blackbird

Si le système nécessite une réinitialisation, arrêtez votre véhicule à un endroit sûr et autorisé avant de procéder à cette manoeuvre. Appuyez sur le bouton de réinitialisation situé au bas de l'appareil pendant au moins 1 seconde. Ensuite, redémarrez le système en appuyant sur le bouton d'alimentation et en le maintenant enfoncé pendant 2 secondes. Le système redémarrera.

FONCTIONNEMENT DE BASE

Allumer l'appareil

Bouton d'alimentation

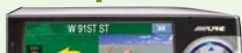

- 1 Appuyez sur le bouton d'alimentation et maintenez-le enfoncé pendant 2 secondes.



- 2 L'écran d'ouverture s'affiche.



- 3 Lisez attentivement. Appuyez sur la touche **J'accepte** pour afficher la carte.



- 4 La dernière position actuelle connue est indiquée sur la carte.

Éteindre l'appareil

Appuyez sur le bouton d'alimentation et maintenez-le enfoncé pendant 2 secondes.

Régler une destination, et en route!

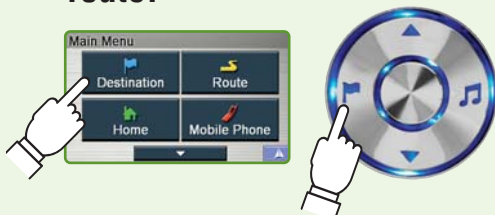

- 1 Appuyez sur la touche **Menu principal**. Sélectionnez **Destination** dans le menu principal, ou appuyez sur le bouton Destination.

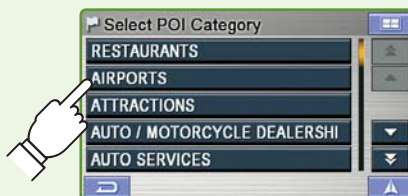

- 4 Faites défiler la liste. Sélectionnez la catégorie souhaitée.

(Dans cet exemple, **Aéroports** est sélectionnée.)

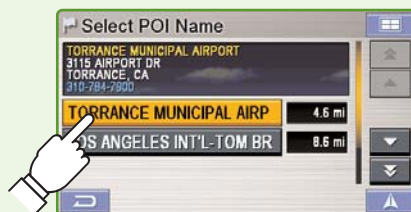

- 7 Sélectionnez le lieu avec l'adresse correcte.

Pour la fonction Carte, voir page 12.

L'exemple suivant décrit brièvement comment entrer une destination.



- 2 Sélectionnez la méthode souhaitée.
(Dans cet exemple, **Endroits** est sélectionnée.)



- 3 Sélectionnez une méthode de recherche.
(Dans cet exemple, **Par catégorie de POI** est sélectionnée.)

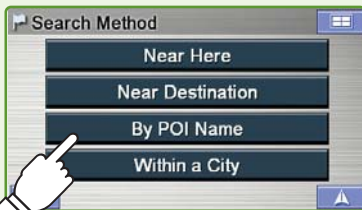

- 5 Sélectionnez une méthode de recherche.
(Dans cet exemple, **Par nom de POI** est sélectionnée.)



- 6 Entrez le nom d'un endroit.
S'il existe plus d'un endroit du même nom, l'écran Classifier par méthode apparaît.



- 8 Sélectionnez **OK pour continuer** et confirmer la destination.



- 9 La carte s'affiche. Suivez la navigation indiquée.

Pour vous rendre à votre domicile, voir page 22.

Pour trouver d'autres trajets, voir page 23.

FONCTION CARTE



Réglage de l'affichage du temps estimé



Cliquez sur cette icône pour basculer entre le Temps restant estimé et l'Heure d'arrivée estimée.

Remarque : Les estimations de temps sont basées sur la vitesse moyenne. Le temps estimé peut varier selon la vitesse du véhicule. La flèche pointe toujours vers la destination.

Réglage de l'orientation de la carte

Cliquez sur l'icône pour basculer entre les vues N-up, H-up et 3D.



N-up

Dans la vue N-up, le Nord est toujours situé en haut de l'affichage. Cette vue vous permet de déterminer votre direction facilement par rapport à la carte.



H-up

Dans la vue H-up, votre direction actuelle pointe toujours vers le haut de l'affichage. Cette vue vous permet de voir facilement la direction de la prochaine manoeuvre sur la carte.



Vue 3D

La vue 3D vous offre une perspective plus réaliste en inclinant la carte pour afficher une ligne d'horizon. Au lieu d'avoir une vue à vol d'oiseau, les rues sont affichées au fur et à mesure que vous vous en approchez.

Répétition de l'annonce



Cliquez sur l'icône pour répéter l'annonce d'indication.

Zoom avant/arrière carte



Cliquez sur l'icône pour afficher la barre de défilement.

Appuyez sur ▲▼ ou sur la barre bleue pour effectuer un zoom avant ou arrière.

La barre de défilement disparaît automatiquement au bout de 2 secondes.

État du GPS



Cliquez sur l'icône pour afficher l'information sur les conditions de réception du GPS depuis le satellite.

État de la batterie



Indique l'état de la batterie. (L'éclair) indique que la batterie est en cours de chargement.



(3 barres) indique que la batterie est chargée à plus de 60 %.

(2 barres) indique que la batterie est chargée à plus de 40 %.

(1 barre) indique que la batterie est chargée à environ 10 %.



Régler une destination directement depuis l'affichage de la carte

- 1 Appuyez sur n'importe quel point de l'écran de la carte.

La flèche indiquant la position actuelle à l'écran se change en curseur à réticule.

- 2 Déplacez le curseur vers la nouvelle rue souhaitée.

Remarque : Utilisez la barre d'échelle de la carte pour effectuer un zoom arrière carte si la destination se trouve loin de la position actuelle.

- 3 Appuyez sur **Select**

- 4 Sélectionnez **Régler comme destination**.

- 5 Appuyez sur **Confirmer** dans l'écran de validation.

Remarque : Pour utiliser d'autres fonctions dans l'écran de validation, consultez la page 14 pour plus de détails.

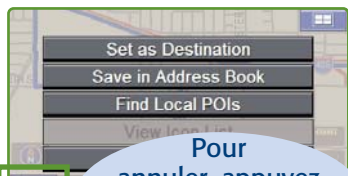
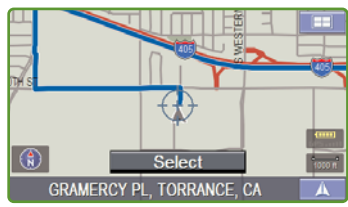

Pour annuler, appuyez sur l'icône de l'écran précédent.



Modifier l'affichage de la carte

Appuyez sur la position actuelle pour basculer entre le mode carte et le mode flèche.



Mode de carte

Affiche une carte plein écran de la zone et fournit des indications détaillées.



Mode flèche

Affiche trois flèches de manoeuvres successives pour vous conduire jusqu'à votre destination et fournit des indications détaillées.

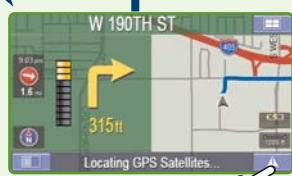



Mode d'écran double, mode flèche/Mode de carte

Affiche une grande flèche, le nom de la rue suivante en gros caractères, ainsi qu'un écran de carte et fournit des indications détaillées.

DESTINATION

■ Réglage d'une destination par adresse

- 1 Allez sur **Menu principal** 
→ **Destination**  → **Adresse** 

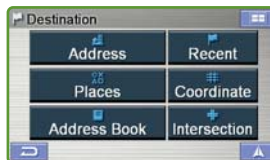

Rechercher une destination par nom de rue en premier

- 2 Sélectionnez **Entrer le nom d'une rue.**
- 3 Entrez les premiers caractères du nom de la rue et appuyez sur **OK.**
S'il n'existe que des correspondances uniques, le système affiche automatiquement une brève liste des noms de rue. Entrez seulement le nom de la rue. Les préfixes et suffixes ne sont pas nécessaires.
La liste des noms de rue pertinents apparaît.
- 4 Sélectionnez le nom de rue souhaité dans la liste.
- 5 Entrez le numéro de la rue et appuyez sur **OK.**
- 6 Sélectionnez la ville souhaitée.
En cas de correspondances multiples, le système affiche la liste des villes contenant le nom et le numéro de la rue que vous avez entrée.
- 7 L'écran de validation s'affiche.
Voir les détails ci-dessous.

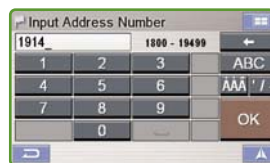

■ Écran de validation de la destination

Confirmer

Régler la destination et afficher une carte.

Changer de méthode

Rechercher un autre itinéraire.
(Consultez la page 22.)

Option

Trouver un POI local → P20
Régler comme point de passage → P21
Enregistrer dans le carnet d'adresse → P20

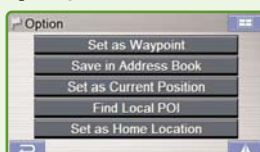
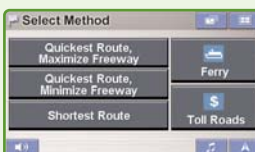

Changer d'État

Si vous souhaitez choisir un État différent de celui affiché à l'écran, appuyez sur **Changer** pour changer d'État.



Sélectionner les lettres

Les caractères sélectionnés s'affichent.

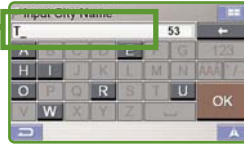

- Effacer une lettre
- Ajouter un espace
- Entrer des numéros
- Entrer des caractères accentués
- Entrer des signes de ponctuation

Rechercher une destination par nom de ville en premier

- 2 Sélectionnez **Entrer le nom d'une ville**.
- 3 Entrez les premiers caractères du nom de la ville et appuyez sur **OK**.

En cas de correspondances uniques, le système affiche automatiquement une brève liste des noms de ville. Sélectionnez la ville souhaitée.

- 4 Entrez les caractères du nom de rue.
Appuyez sur **OK**.

La liste des noms de rue pertinents apparaît. Sélectionnez la rue souhaitée.

- 5 Entrez le numéro de la rue et appuyez sur **OK**.
- 6 L'écran de validation s'affiche.
Voir les détails ci-dessous.

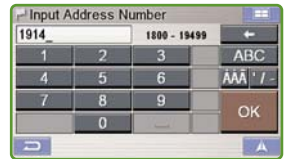

Carte

Vérifiez la destination sur la carte. Appuyez sur pour revenir à l'écran de validation.

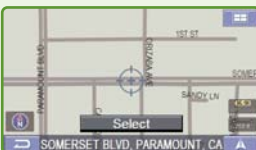

Téléphonez (Disponible seulement avec les POI et le carnet d'adresses)

Si le numéro de téléphone est disponible, vous pouvez téléphoner à l'endroit choisi à l'aide de votre téléphone cellulaire Bluetooth.

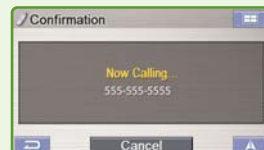

DESTINATION

■ Réglage d'une destination par POI

Vous pouvez choisir parmi plus de 6 millions de POI (Point-of-Interest ou point d'intérêt) stockés dans votre système de navigation portable Blackbird. Ces destinations sont classées par nom de POI ou par catégorie de POI et sont répertoriées dans leur ordre de distance par rapport à votre position actuelle.

- 1 Allez au **Menu principal**  → **Destination**  → **Endroits** 



Rechercher une destination par nom de POI

- 2 Sélectionnez **Par nom de POI**.
- 3 Entrez le nom de l'endroit souhaité. Appuyez sur **OK**.

Une liste des noms d'endroits apparaît.

Remarque : Vous pouvez aussi utiliser le clavier pour faire une recherche en entrant une partie du nom de l'endroit souhaité. La liste des destinations qui apparaît comprendra tous les noms d'endroits qui contiennent le mot tapé.

- 4 Utilisez les flèches à la droite de la liste pour déplacer la surbrillance jaune.

Vous aurez ainsi accès à l'adresse détaillée et le numéro de téléphone (si disponible) pour chaque entrée de la base de données Endroits.

- 5 Sélectionnez l'endroit avec l'adresse correcte.

Pour les centres d'urgence tels que les postes de police, les hôpitaux, etc., veuillez vérifier leur disponibilité avant de vous y rendre.

- 6 L'écran de validation s'affiche. Appuyez sur **Confirmer** pour régler la destination et obtenir les indications.

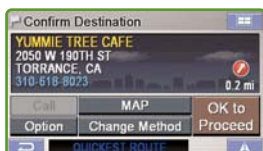

Rechercher une destination par catégorie de POI

- 2 Sélectionnez **Par catégorie de POI**.
- 3 Sélectionnez la catégorie de POI souhaitée.
Vous pouvez choisir parmi 37 catégories de POI incluant les guichets automatiques bancaires, les banques, les stations-service, les épicerie, les hôtels, les stationnements, les restaurants et bien plus.
- 4 Sélectionnez la méthode de recherche.

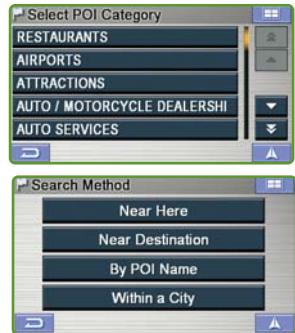

Trier par distance

- 5 Appuyez sur **Près d'ici** pour voir la liste des endroits à proximité de votre position actuelle ou appuyez sur **Près de la destination** pour voir la liste des endroits à proximité de votre destination.
- 6 Sélectionnez l'endroit → **Confirmer**

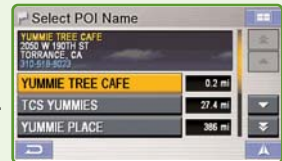

Par nom de POI



- 5 Suivez les étapes 3 à 5 de la section « Rechercher une destination par nom de POI » à la page 16.

Dans une ville

- 5 Entrez le nom de la ville et sélectionnez une ville.
- 6 La liste des POI apparaît dans l'ordre de leur distance par rapport à la ville sélectionnée. Sélectionnez l'endroit souhaité.
- 7 Appuyez sur **Confirmer** dans l'écran de validation.



■ Réglage d'une destination à partir du carnet d'adresses

- 1 Allez au **Menu principal** 
 - **Destination** 
 - **Carnet d'adresses**
- 2 Sélectionnez la destination souhaitée.
- 3 L'écran de validation s'affiche.
Appuyez sur **Confirmer** pour régler votre destination et obtenir des indications détaillées. Pour enregistrer une adresse dans le carnet d'adresses, voir la page 20.

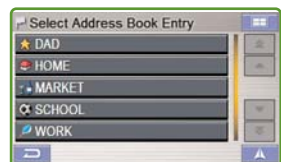

DESTINATION

■ Réglage d'une destination par destination récemment entrée

1 Allez au **Menu principal** 

→ **Destination** 

→ **Récente** 

2 La liste des destinations récentes apparaît.
Sélectionnez la destination.



3 L'écran de validation s'affiche.

Appuyez sur **Confirmer** pour régler la destination et obtenir des indications.

Remarque : Pour utiliser d'autres fonctions sur l'écran de validation, voir les détails à la page 14.

■ Réglage d'une destination par coordonnées

1 Allez au **Menu principal** 

→ **Destination** 

→ **Coordonnées** 

2 Entrez la latitude de votre destination.
Appuyez sur **OK**.





3 Entrez la longitude de votre destination.
Appuyez sur **OK**.

4 L'écran de validation s'affiche.
Appuyez sur **Confirmer** pour régler la destination et démarrer le guidage.



■ Réglage d'une destination par intersection

- 1 Allez au **Menu principal** 
 - **Destination** 
 - **Intersection** 



Rechercher une destination par nom de rue

- 2 Sélectionnez **Entrer le nom d'une rue.**
- 3 Entrez le nom de la rue.
Appuyez sur **OK**.

La liste des noms de rue pertinents apparaît.
Sélectionnez la rue souhaitée.

- 4 Entrez le nom de la seconde rue.
Si la première rue est croisée que par une seule autre rue, le nom de cette dernière apparaît automatiquement.
Confirmez le nom de la ville si la même intersection existe dans plus d'une ville.



- 5 L'écran de validation s'affiche.
Appuyez sur **Confirmer**.

Remarque : Pour utiliser d'autres fonctions sur l'écran de validation, voir les détails au bas de la page 14.



Rechercher une destination par nom de ville

Si vous connaissez le nom de la ville où se situe l'intersection que vous recherchez, sélectionnez Entrer le nom de ville. Le choix de la rue est automatiquement restreint. Vous gagnez ainsi du temps lorsque vous entrez l'information concernant la rue.

- 2 Sélectionnez **Entrer le nom d'une ville.**
- 3 Entrez le nom de la ville, puis sélectionnez la ville dans la liste.
- 4 Entrez le nom de la première rue.
- 5 Entrez le nom de la seconde rue.
- 6 Appuyez sur **Confirmer** dans l'écran de validation.

OPTIONS

■ Trouver des endroits locaux

Le système de navigation peut afficher les points d'intérêt (POI) autour de la position du curseur lorsque vous faites défiler la carte. Comme pour les catégories de POI, les endroits locaux vous permettent de choisir parmi 37 catégories incluant les guichets automatiques bancaires, les banques, les stations-service, les épicerie, les hôtels, les stationnements, les restaurants et bien plus.

Comment trouver un POI local directement à partir de la carte

- 1 Appuyez sur n'importe quel point de l'écran de la carte.

La flèche indiquant la position actuelle à l'écran se change en curseur à réticule.

- 2 Appuyez sur **Select**
- 3 Sélectionnez **Trouver des POI locaux** et la catégorie souhaitée.
- 4 Sélectionnez l'endroit souhaité.
- 5 Appuyez sur **Confirmer** dans l'écran de validation.



Remarque : Pour utiliser d'autres fonctions sur l'écran de validation, voir les détails à la page 14.

Comment trouver des endroits locaux à partir du menu Destination

Vous pouvez également trouver des endroits locaux à partir du menu Destination.

- 1 Réglez d'abord une destination à partir de **Destination**
- 2 Dans l'écran de validation, appuyez sur **Option**.
- 3 Suivez les étapes 3 à 5 ci-dessus dans la section « Comment trouver un POI local directement à partir de la carte ».

■ Enregistrer une destination dans le carnet d'adresses

N'importe quelle destination peut être enregistrée dans le carnet d'adresses.

- 1 Sélectionnez une destination en utilisant la méthode de votre choix.
- 2 Dans l'écran de validation, sélectionnez **Option**.
- 3 Appuyez sur **Enregistrer dans le carnet d'adresses**.
- 4 L'écran « Entrer un nom » apparaît. Entrez le nom souhaité et appuyez sur **OK**.

Remarque : Pour obtenir plus de détails sur la sélection des lettres, voir page 15.

- 5 Le système retourne à l'écran Menu principal.

Remarque : Pour afficher la destination enregistrée sur la carte, voir page 17, « Réglage d'une destination à partir du carnet d'adresses ».
Le carnet d'adresses peut contenir jusqu'à 500 entrées.

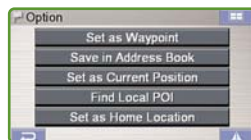

■ Réglage des points de passage

Vous pouvez régler jusqu'à 10 points de passage entre votre position actuelle et votre destination. La destination finale doit être réglée avant d'entrer les points de passage.

Comment régler un point de passage directement à partir de la carte

- 1 Appuyez sur n'importe quel point de l'écran de la carte.

La flèche indiquant la position actuelle à l'écran se change en curseur à réticule.

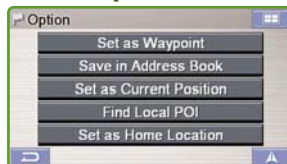

- 2 Placez le curseur sur le point de passage souhaité.

- 3 Appuyez sur **Select**

- 4 Sélectionnez **Régler comme point de passage**, puis sélectionnez **Recalculer**.

- 5 Lorsque la recherche de trajet est terminée, la position actuelle s'affiche. La carte vous guide jusqu'au premier point de passage.

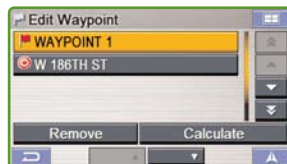

Comment régler un point de passage à partir du menu Destination

Vous pouvez également trouver des endroits locaux à partir du menu Destination.



- 1 Entrez une destination en utilisant la méthode de votre choix (pages 14 à 19) à partir du menu Destination.
- 2 Dans l'écran de validation, appuyez sur **Option**.
- 3 Sélectionnez **Régler comme point de passage**, puis sélectionnez **Recalculer**.

Comment régler un point de passage à partir du carnet d'adresses

- 1 Entrez une destination à partir du carnet d'adresses. (voir page 17)
- 2 Dans l'écran de validation, appuyez sur **Option** → **Régler comme point de passage**.
- 3 Appuyez sur **Recalculer** pour recalculer le trajet en incluant votre point de passage.

■ Régler le domicile comme destination

Vous pouvez regagner votre domicile à partir de n'importe quelle position une fois que l'adresse de votre domicile est réglée dans le menu Édition.

- 1 Allez au **Menu principal**  → **Domicile** 
- 2 Appuyez sur **Confirmer** dans l'écran de validation.
- 3 Suivez la carte pour vous rendre à votre domicile.



Pour modifier l'adresse du domicile, voir page 24.

■ Rechercher un autre trajet pour vous rendre à votre domicile

Allez au **Menu principal**  → **Domicile** 

→ Changer de méthode

- Trajet le plus rapide, maximiser l'autoroute
- Trajet le plus rapide, minimiser l'autoroute
- Trajet le plus court
- Avec/sans ferry
- Avec/sans péage

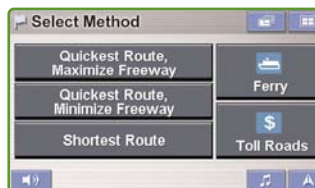

■ Chez vous en une touche

Pour obtenir encore plus facilement des indications immédiates pour votre domicile, vous pouvez appuyer sur la bannière  sur la touche circulaire et la maintenir enfoncée pendant 2 secondes. L'écran de validation de la destination s'affiche aussitôt et vous guide jusqu'à votre domicile.



TRAJET

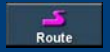

■ Rappeler le trajet détaillé durant les indications

Vous pouvez afficher la liste des noms de rue et des manoeuvres ou rues à venir.

- 1 Allez au **Menu principal**
- **Trajet**
- 2 Appuyez sur **Trajet détaillé**.
- 3 La liste des rues et manoeuvres à venir s'affiche à l'écran.



Pour un aperçu d'un point spécifique, sélectionnez un nom de rue/une manoeuvre dans la liste.

Pour revenir au Trajet détaillé, allez au **Menu principal**

→ **Trajet**



Remarque : Pour obtenir plus de détails sur la sélection des points de passage, voir la page 21.

■ Rechercher un trajet différent

Appuyez sur **Menu principal**

→ **Trajet**

→ **Changer de méthode**

Vous pouvez choisir et recalculer un itinéraire différent avec le Trajet le plus rapide, le Trajet le plus court, Maximiser/minimiser l'autoroute, Avec/sans ferry et/ou Avec/sans péage, etc.

■ Rechercher un détour

Appuyez sur **Menu principal**

→ **Trajet**

→ **Détour**

Le système calcule et affiche automatiquement le détour.

■ Effacer le trajet

Allez au **Menu principal**

→ **Trajet** → **Effacer** → **Oui**

Remarque : Lorsque vous avez effacé la destination, vous ne pouvez plus sélectionner le menu Trajet jusqu'à ce qu'une nouvelle destination soit réglée. Pour régler la destination, voir le menu Destination à la page 14.



ÉDITION

Les lieux et les adresses du Domicile enregistrés dans le carnet d'adresses peuvent être modifiés pour un rappel rapide. Les renseignements, y compris les numéros de téléphone et les icônes, peuvent aussi être modifiés.

■ Éditer le domicile

- 1 Allez au **Menu principal**  → **Édition** 
- 2 Appuyez sur **Éditer le domicile**.
- 3 L'écran « Éditer le domicile » apparaît. Voir les détails ci-dessous.

Nom Appuyez sur **Nom** pour modifier l'affichage du nom ou l'endroit où il est enregistré.

Remarque : Pour obtenir plus de détails sur la sélection des lettres, voir page 15.

Tél Appuyez sur **Tél** pour modifier le numéro de téléphone de l'endroit enregistré.

Carte Appuyez sur **Carte** pour un aperçu de l'endroit sur la carte. Pour revenir au menu Édition,

Menu principal 

→ **Édition** 

Effacer Appuyez sur **Effacer** pour effacer l'endroit enregistré.

Icône Appuyez sur **Icône** pour modifier l'icône de l'endroit enregistré sur la carte.

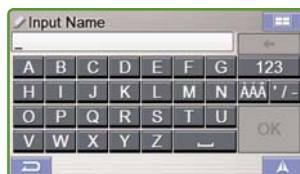
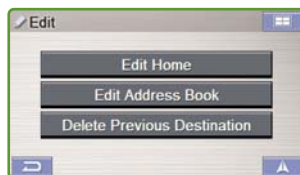

Écran Entrer le nom

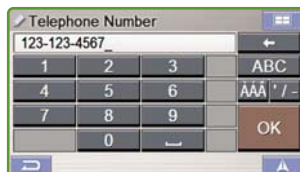

Écran Éditer le téléphone



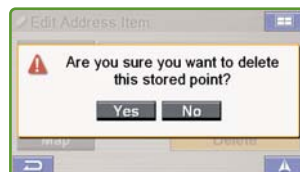

Écran Modifier l'icône





Écran Effacer

■ Éditer le carnet d'adresses

- 1 Allez au **Menu principal**  → **Édition** 
- 2 Appuyez sur Éditer le carnet d'adresses
- 3 La liste des adresses apparaît.
Sélectionnez la destination à modifier.
- 4 L'écran « Éditer une adresse » apparaît. Voir les détails ci-dessous.

Remarque : Sélectionnez **EFFACER TOUT** pour effacer toutes les adresses enregistrées dans le carnet d'adresses.

■ Effacer les destinations précédemment enregistrées

- 1 Allez au **Menu principal**  → **Édition** 
- 2 Appuyez sur **Effacer une destination précédente**.
- 3 Sélectionnez la destination à effacer.
- 4 Appuyez sur **OUI** pour effacer la destination qui apparaît à l'écran de validation.

Remarque : Sélectionnez **EFFACER TOUT** pour effacer toutes les destinations entrées récemment.

TRAFIC

■ Consulter la liste d'incidents de trafic

Si vous êtes abonné au service de trafic NAVTEQ, la liste d'incidents de trafic vous permet d'obtenir des renseignements sur le trafic dans la zone où vous vous trouvez ou tout au long de votre trajet actuel.

Remarque : La fonction Trafic est disponible uniquement lorsque le Blackbird est placé dans son socle ou dans la station d'accueil. (La station d'accueil est vendue séparément.)

- 1 Pour accéder à la Liste d'incidents de trafic à partir du Menu principal, appuyez sur **Information**  et **Info Trafic**, ou à partir de l'écran de la carte, appuyez sur **Trafic**  situé à la gauche de l'écran.

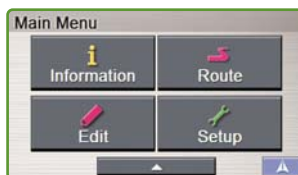

- 2 La liste d'incidents de trafic apparaît et vous informe sur les incidents de trafic dans la zone où vous vous trouvez ou tout au long de votre trajet actuel. Vous pouvez utiliser les renseignements offerts sur cet écran de plusieurs façons. Ces options sont décrites ci-dessous :



Appuyez sur **Par distance** pour consulter les incidents de trafic triés selon la distance qui les sépare de votre position actuelle. Pour trier la liste par type d'incident de trafic, sélectionnez **Par nom**. Sélectionnez **Sur trajet** pour afficher uniquement les incidents qui ont lieu tout au long de votre trajet jusqu'à votre destination. Lorsqu'un incident a lieu sur votre trajet, l'icône trafic situé sur l'écran de la carte devient rouge.



Consulter les détails des incidents de trafic

Pour consulter les détails d'un incident de trafic, appuyez sur un incident de trafic spécifique dans la liste.

Remarque : Les renseignements détaillés peuvent être identiques aux renseignements sommaires.

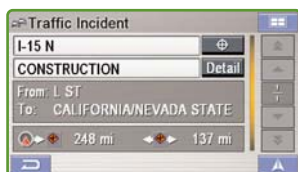

Afficher le lieu de l'incident

Vous pouvez afficher le lieu d'un incident de trafic sur la carte en appuyant sur l'icône du pointeur en croix .



Prévoir un détour

Pour que le système analyse le trafic sur une distance de 48 km (30 miles) de votre position actuelle, appuyez sur **Détour** dans le menu trajet. Si un incident a lieu au cours de votre trajet, un écran apparaît et vous permet de choisir un détour pour éviter l'incident de trafic ou la rue suivante.

Consulter la légende des icônes de trafic

Vous pouvez consulter une liste de toutes les icônes reliées à l'incident de trafic en appuyant sur **Légende**. Une liste des icônes et leurs définitions s'affichent.

Remarque : Si le système est réglé pour afficher la vitesse et le débit du trafic sur la carte (voir page 32), les icônes de l'incident de trafic et ceux de la vitesse et du débit du trafic, ainsi que leurs définitions, seront affichées.



TÉLÉPHONE CELLULAIRE

La plupart des téléphones cellulaires Bluetooth peuvent être synchronisés pour interfacer avec le Blackbird. Lorsque vous avez jumelé et synchronisé votre téléphone cellulaire avec le Blackbird (voir Réglages à la page 34), vous pouvez effectuer et recevoir des appels, et profiter de plusieurs autres fonctions pratiques. Il est possible que certains téléphones Bluetooth ne soient pas compatibles et que certaines fonctions ne soient pas disponibles, même si le téléphone est jumelé et synchronisé.

Remarque : Le transfert d'information entre votre téléphone et le Blackbird peut prendre quelques minutes.

■ Effectuer des appels

- 1 Appuyez sur **Menu principal** 
- 2 Appuyez sur **Téléphone cellulaire**.

À l'aide du clavier à 12 touches :

- 3 Appuyez sur **Composer**.
- 4 Entrez le numéro et appuyez sur **Appeler**.

Utilisation de l'annuaire

(Si votre téléphone a été synchronisé. Voir les instructions de réglage à la page 34.)

- 3 Appuyez sur **Annuaire**.
- 4 Entrez le début du nom de la personne que vous souhaitez appeler.
Une liste apparaît.
- 5 Sélectionnez la personne à contacter dans la liste.
L'écran de validation affiche les renseignements détaillés de la personne à contacter.
- 6 Appuyez sur **Composer** pour effectuer l'appel.

Utilisation d'un appel composé, manqué, ou reçu dans votre historique d'appels

- 3 Appuyez sur **Appels composés**, **Appels manqués**, ou **Appels reçus**.

Votre historique d'appels apparaît.

- 4 Sélectionnez la personne à contacter dans la liste. L'écran de validation affiche les renseignements détaillés de la personne à contacter, si disponibles.
- 5 Appuyez sur **Composer** pour effectuer l'appel.

Remarque : Vous pouvez continuer d'utiliser le Blackbird durant un appel. Appuyez sur les icônes pour accéder à la carte ou à l'écran du Menu principal. Appuyez sur l'icône du téléphone rouge pour retourner au menu de l'appel.

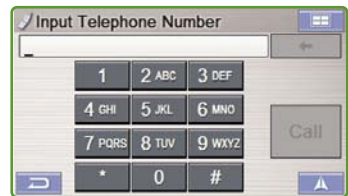
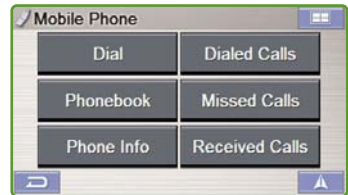

■ Recevoir des appels

Lorsque votre téléphone cellulaire est jumelé au Blackbird, une fenêtre contextuelle apparaît lorsque vous recevez un appel. Le numéro de l'appelant apparaît s'il est disponible. Appuyez sur **Répondre** pour prendre l'appel ou **Ignorer** pour l'ignorer.

■ Menu Options de l'appel

Durant un appel, appuyez sur l'icône du téléphone rouge pour accéder au menu Options de l'appel. Ce menu affiche le nom et le numéro de téléphone de l'appelant, ainsi que la durée de l'appel. Ce menu offre aussi les options suivantes :

Réglage silencieux

Ce réglage vous permet d'éteindre le microphone temporairement. Vous pourrez entendre l'appelant, mais ce dernier ne pourra pas vous entendre.

Transférer l'appel au téléphone

Par souci de flexibilité, vous pouvez transférer l'appel reçu avec le Blackbird à votre téléphone cellulaire.



Terminer l'appel

Ceci termine l'appel en cours.

Remarque : Lorsque vous terminez un appel, vous retournez automatiquement au menu précédent.

RÉGLAGES

Vous pouvez personnaliser les paramètres de l'affichage, des indications, de l'horloge, de l'unité de mesure et de la fréquence FM à partir du menu Réglages.

- 1 Allez au **Menu principal** 
- 2 Sélectionnez **Réglages** 
- 3 L'écran de réglages s'affiche.

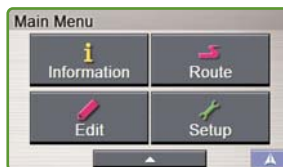

■ Personnalisation de l'affichage

Allez au **Menu principal** 
→ **Réglages** 
→ **Affichage**

Luminosité

Vous pouvez ajuster la luminosité de l'écran.

Réglage de la couleur de la carte

Jour - écran lumineux

Nuit - écran sombre

Auto - bascule automatiquement entre les modes Jour et Nuit

Style de la carte

- 1 - Les entités géographiques sont indiquées par des couleurs claires (par défaut)
- 2 - Les entités géographiques sont indiquées par des couleurs sombres

Affichage et édition des icônes de la carte

Les icônes POI, l'icône Domicile, ainsi que les icônes utilisées dans le carnet d'adresses peuvent être activées et désactivées depuis le menu Réglages de l'affichage. Vous pouvez également modifier ces icônes.



Suivi du trajet

Cette fonctionnalité vous permet d'activer et de désactiver les pointillés de suivi du trajet qui apparaissent partout où l'icône du véhicule passe. Elle est particulièrement utile pour les adeptes du hors-route.

Couleur d'arrière-plan

Vous pouvez choisir entre un arrière-plan gris ou bleu pour tous les écrans de menu.

Ajustement de l'affichage

Le bouton d'ajustement est actif seulement lorsque le Blackbird se trouve dans la station d'accueil. Il vous permet d'effectuer des ajustements d'alignement mineurs (haut/bas/gauche/droite) à l'affichage lorsque l'appareil se trouve dans la station d'accueil.

■ Personnalisation des indications

Activation et désactivation de la voix

Cette option vous permet d'ACTIVER ou de DÉACTIVER les indications parlées.

Modification du volume Navi Mix

Cette option vous permet d'ajuster le volume de la voix par rapport à la musique.



Réglage de l'affichage du temps estimé

Les options Heure d'arrivée estimée (ETA) ou Temps restant estimé (ETR) peuvent être réglées ici. Vous pouvez également passer de l'une à l'autre directement sur l'écran de la carte. Voir page 12.

■ Réglage de l'horloge

Vous pouvez régler les paramètres Zone horaire et Heure d'été pour les adapter à votre région.

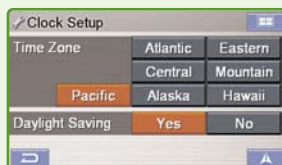

■ Changer l'unité de mesure

Vous pouvez choisir un affichage en miles ou en kilomètres.



■ Configuration des paramètres du système

Réglages de l'émetteur FM

Lorsqu'il est ACTIVÉ, l'émetteur FM transmet de la musique et des indications parlées (si elles sont ACTIVÉES) sur une fréquence FM disponible de votre radio d'auto. Voir page 39.

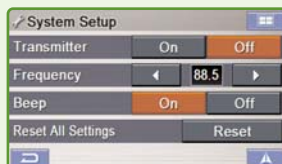



Fréquence

Cette option vous permet de changer la fréquence de façon à trouver la meilleure station disponible pour transmettre du contenu audio à votre radio FM. Voir page 39.

■ Personnalisation de l'Information Traffic

Vous pouvez modifier l'affichage des renseignements concernant le trafic et la navigation à l'aide des commandes de réglage de l'information trafic.

- 1 Allez au **Menu principal** 
- 2 Sélectionnez **Réglages** 
- 3 Sélectionnez **Trafic** 

Le menu Réglages du trafic apparaît et affiche l'état du système et les options de réglage du trafic.

Utilisez le gros bouton en flèche au bas de l'écran pour afficher d'autres options. Toutes les options du réglage du trafic sont indiquées ci-dessous :



État du système

L'état du système affiche la force du signal reçu.

Pour améliorer la force du signal reçu, veuillez consulter la page 40.

Changement d'itinéraire

Activé : Lorsqu'un incident de trafic survient durant votre trajet, une fenêtre contextuelle apparaît à l'écran et vous demande si vous désirez changer votre itinéraire.

Désactivé : Le système ignorera les incidents de trafic et le trajet en cours ne sera pas affecté.



Affichage des icônes de trafic

Lorsque le système reçoit des renseignements concernant les incidents de trafic, il peut les afficher sur la carte en utilisant des icônes de formes et de couleurs variées. À la droite d' **Icône**, appuyez sur **Afficher** ou **Cacher** pour faire votre choix.

Afficher : Les icônes d'incidents de trafic choisies seront affichées sur la carte.

Cacher : Aucune icône d'incident de trafic ne sera affichée sur la carte.

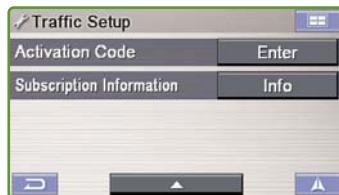

Lorsque l'option **Afficher** est sélectionnée, vous pouvez choisir les types d'icônes d'incidents de trafic affichées :

- 1 Appuyez sur **Édition**.
- 2 Une liste d'icônes apparaît. Les icônes d'incidents de trafic qui sont cochées seront incluses dans la carte. Vous pouvez sélectionner (ou désélectionner) les types d'icônes de trafic que vous désirez afficher.
- 3 Appuyez sur **Terminé** pour enregistrer vos sélections.

Appuyez sur **Défaut** pour afficher toutes les icônes d'incidents de trafic.

Affichage de la vitesse et du débit du trafic

Vous pouvez demander au système d'afficher ou de ne pas afficher la vitesse et le débit du trafic par des icônes sur l'écran de la carte lorsqu'il reçoit ces renseignements. À la droite de **Vitesse Débit**, appuyez sur **Afficher** ou **Cacher** pour faire votre choix.

Afficher : Les icônes de débit du trafic seront affichés sur une carte à l'échelle de 2 miles/4 kilomètres ou moins.

Cacher : Aucune icône de débit du trafic ne sera affichée sur la carte.

Remarque : L'information sur le débit du trafic n'est pas disponible partout. Veuillez visiter <http://www.blackbirdtraffic.com> pour obtenir plus de détails.

Activer l'abonnement



Après avoir complété le processus d'abonnement au service de trafic, vous recevrez un code d'activation. À la droite du **Code d'activation**, appuyez sur **Entrer**, puis entrez votre code d'activation. Pour vous abonner aux services NAVTEQ Traffic RDS, veuillez visiter le site : <http://www.blackbirdtraffic.com>

Affichage des renseignements de l'abonnement

Vous pouvez facilement voir le nombre de jours de validité restants pour votre abonnement au service de trafic. À la droite de **Renseignements sur l'abonnement**, appuyez sur **Info**.

■ Réglages Bluetooth

Les téléphones cellulaires Bluetooth peuvent être synchronisés pour interfacier avec le Blackbird. Vous pouvez personnaliser cette interface à l'aide des commandes de réglage Bluetooth.

- 1 Allez au **Menu principal** 
- 2 Sélectionnez **Réglages** 
- 3 Sélectionnez **Bluetooth**.

Le menu Réglages Bluetooth apparaît et affiche les options de réglage. Utilisez le gros bouton en flèche au bas de l'écran pour afficher d'autres options. Toutes les options de réglage Bluetooth sont indiquées ci-dessous :

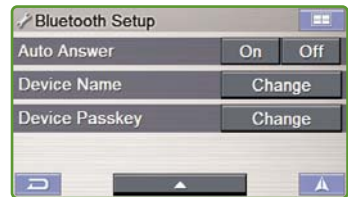

Activation et désactivation de Bluetooth

Cette option permet d'activer ou de désactiver la fonction Bluetooth.

Démarrage du mode Découverte

Le mode Découverte permet de jumeler votre téléphone cellulaire à votre Blackbird. Démarrez le mode Découverte pour débiter le processus de jumelage initial. Suivez les instructions particulières à votre téléphone pour effectuer le jumelage.

Connexion auto

En activant la Connexion auto, vous permettez au dernier téléphone connecté de se reconnecter automatiquement avec le Blackbird chaque fois qu'il s'en approche, lorsque la fonction Bluetooth est activée sur les deux appareils.

Réponse auto

Cette option permet au Blackbird de répondre automatiquement pour vous à tous les appels reçus, après la première sonnerie.

Modifier le nom de l'appareil

Le nom d'affichage du Blackbird peut être changé ici en sélectionnant **Modifier**.



Modifier le mot de passe de l'appareil

Le mot de passe servant à jumeler le Blackbird avec votre téléphone cellulaire peut être modifié ici.

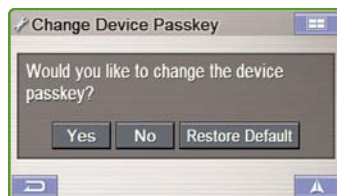

Voyant Bluetooth

Lorsque le Blackbird repose dans son socle, ou lorsqu'il est utilisé en mode portable, le plus petit voyant bleu DEL, situé autour de l'anneau interne du bouton de navigation, indique la condition Bluetooth suivante :

Mode Découverte	Lorsque le mode Découverte est activé, le voyant clignote pendant 30 secondes.
Fonction Bluetooth connectée	Lorsque la fonction Bluetooth est activée et connectée, le voyant reste allumé.
Appel entrant	Le voyant clignote trois fois rapidement pour indiquer un appel entrant.
Appel en cours	Le voyant clignote lentement pour toute la durée de l'appel.

Jumelage de votre téléphone cellulaire Bluetooth

- 1 Allez à l'écran de Réglages Bluetooth et activez la fonction Bluetooth.
- 2 Démarrez le mode Découverte.
- 3 Sur votre téléphone cellulaire, assurez-vous que la fonction Bluetooth est activée, puis repérez la présence de dispositifs Bluetooth.
- 4 Choisissez Blackbird et entrez le mot de passe affiché à l'écran du Blackbird.
- 5 L'anneau interne du bouton de navigation de votre Blackbird devrait rester allumé, indiquant que votre téléphone cellulaire est connecté.



INFORMATION

■ Simulation de navigation

Vous pouvez regarder une démonstration d'indications parlées et sur écran donnée par le système de navigation.



Remarque : Réglez d'abord votre destination avant d'utiliser cette fonction.

Pour démarrer une démonstration

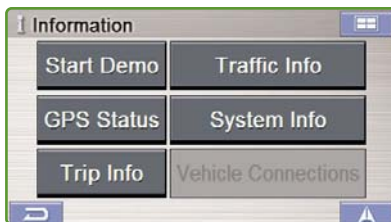
- 1 Réglez un trajet.
- 2 Allez au **Menu principal** 
- 3 Sélectionnez **Information** 
- 4 Sélectionnez **Démarrer la démo.**
- 5 La démonstration commence.



Pour arrêter une démonstration

- 1 Allez au **Menu principal** 
- 2 Sélectionnez **Information** 
- 3 Sélectionnez **Arrêter la démo.**
- 4 La démonstration s'arrête.



■ Consulter l'information sur le trajet

L'odomètre affiche la distance et la durée du trajet parcouru.

- 1 Allez au **Menu principal** 
- **Information** 
- 2 Sélectionnez **Information trajet.**



Moyenne de conduite	Vitesse moyenne depuis la réinitialisation de l'Information sur le trajet.
Moyenne totale	Vitesse moyenne depuis le début du trajet.
Vitesse maximale	Vitesse maximum atteinte durant ce trajet.
Temps de conduite	La durée pendant laquelle le véhicule s'est déplacé depuis la réinitialisation du trajet.
Temps à l'arrêt	La durée pendant laquelle le véhicule s'est arrêté (sans bouger) depuis la réinitialisation du trajet.
Temps total	Durée totale écoulée du trajet, additionnant toujours le temps de conduite et le temps à l'arrêt.

Affichage de l'état du GPS

Vous pouvez afficher des renseignements de lieu dynamiques en provenance du satellite. Par exemple, la puissance du signal, le compas (renseignements sur la direction), la latitude et la longitude, l'altitude approximative et la vitesse. Cette option vous permet de visualiser les renseignements du signal satellite GPS. Une explication des messages est présentée ci-dessous.



- 1 Allez au **Menu principal**  → **Information** 
- 2 Sélectionnez **État du GPS**.

Les messages suivants s'affichent lorsque le récepteur GPS repère des satellites :

« **Repérage de satellites** » : Blackbird recherche des satellites GPS dans le ciel.

« **Réception de signal GPS** » : Blackbird acquiert les renseignements de position transmis par 1 à 3 satellites repérés, tout en recherchant d'autres satellites (4 satellites sont nécessaires au minimum).

« **Établissement de la position GPS** » : Blackbird a besoin de signaux continus émis par au moins 4 satellites (pendant 30 secondes) pour déterminer votre position avec exactitude.



« **Réception GPS temporairement faible** » : Les orages, un feuillage dense ou la présence de grands édifices peuvent provoquer des pertes temporaires de réception (acceptables si la durée est inférieure à 30 secondes).

« **Signal GPS faible, Position non déterminée** » : Il est possible que vous vous trouviez dans une zone où un signal GPS constamment faible (durant 30 secondes ou davantage) rend impossible le maintien d'une position déterminée.

« **Perte du repérage GPS** » : Vous vous trouvez dans une zone où la communication avec les satellites GPS a été bloquée.

Consulter l'information du système

Vous pouvez vérifier les applications logicielles, la version de la base de données et d'autres renseignements sur cet écran. Notez ces renseignements pour pouvoir les utiliser lorsque vous communiquez avec le service clientèle Alpine ou votre distributeur agréé Alpine.

- 1 Allez au **Menu principal**  → **Information** 
- 2 Sélectionnez **Information système**.



■ Écouter de la musique avec votre Blackbird

Vous pouvez jouer des fichiers de musique MP3 ou WMA* depuis votre carte SD ou MMC. Vous pouvez organiser votre musique en sous-dossiers pour la récupérer aisément lorsque vous utilisez votre appareil Blackbird.

*Blackbird ne prend en charge que les fichiers MP3 et WMA sans DRM.

- 1 Insérez une carte SD ou MMC contenant les dossiers de fichiers musique dans la fente SD/MMC. Le système effectue une recherche de musique.
- 2 Appuyez sur **Recherche par dossier** pour chercher dans la carte mémoire.
- 3 Sélectionnez un dossier, puis une chanson à écouter. La chanson que vous avez sélectionné se met à jouer.

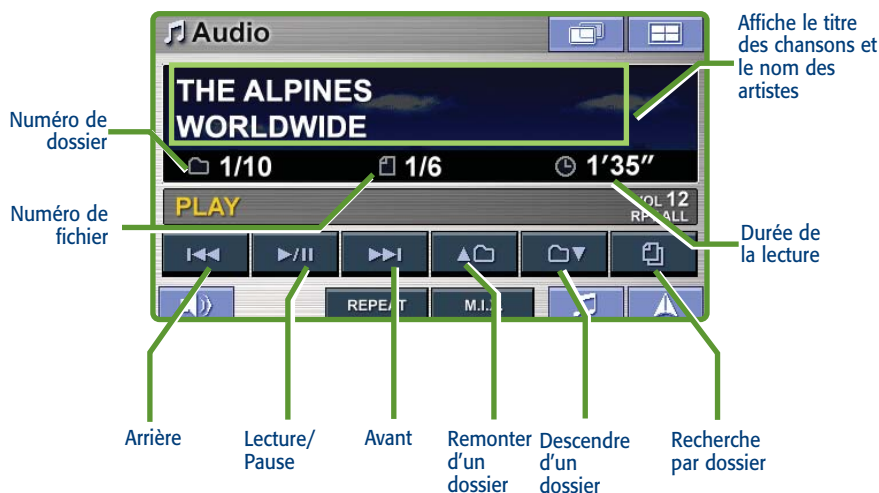

M.I.X.

Appuyez sur **M.I.X.** pour une lecture aléatoire des chansons.

Appuyez à nouveau sur **M.I.X.** pour annuler la lecture aléatoire.

RÉPÉTER

Appuyez sur **RÉPÉTER** pour répéter les chansons.

Appuyez à nouveau sur **Répéter** pour annuler la répétition.

■ Comment écouter les indications et de la musique depuis la chaîne stéréo de votre voiture

Mettre en marche le transmetteur et écouter de musique depuis votre radio

Vous pouvez régler le Blackbird pour qu'il diffuse de la musique et les indications de navigation parlées sur une station radio FM libre.

- 1 Branchez le socle sur la prise d'alimentation/allume-cigare de votre véhicule.
- 2 Insérez le Blackbird dans son socle (voir les détails à la page 8).
- 3 Allumez votre radio. Trouvez une fréquence radio FM qui ne diffuse rien (à part de la statique) parmi les fréquences suivantes : 88,1 MHz, 88,3 MHz, 88,5 MHz, 88,7 MHz, 88,9 MHz, 106,7MHz, 106,9 MHz, 107,1 MHz, 107,3 MHz, 107,5 MHz, 107,7 MHz, 107,9 MHz (effectuez d'abord cette opération avec le Blackbird éteint).
- 4 Allumez le Blackbird.
- 5 Dans le **Menu principal** du Blackbird, allez à **→ Réglages → Système**.
La fréquence de diffusion par défaut est 88,1 MHz.
- 6 Allumez le bouton du transmetteur dans l'écran Réglage du système.
- 7 Réglez le Blackbird sur cette fréquence et écoutez des chansons sur votre Blackbird.
(Appuyez sur **Menu principal → Loisirs**, ou appuyez simplement sur le bouton Musique) Blackbird vous permet de choisir parmi 12 fréquences. Vous devrez peut-être essayer plusieurs fréquences avant de repérer celle qui fonctionne le mieux dans votre véhicule.

Éteindre le transmetteur

- 1 Éteignez ou baisser d'abord le volume de votre radio pour éviter le bruit statique.
- 2 Allez au **Menu principal** du Blackbird **→ Réglages → Système**.
- 3 Éteignez le bouton du transmetteur dans l'écran Réglage du système.

■ Comment mettre à jour le nouveau logiciel et la base de données cartographiques

Vous pouvez mettre à jour le Blackbird avec l'information de cartographie et de POI la plus récente à l'aide de votre ordinateur personnel. Veuillez consulter les instructions fournies avec le logiciel de mise à jour de votre système Blackbird pour connaître la procédure à suivre.

Pour de plus amples renseignements concernant le logiciel de mise à jour, prenez contact avec Alpine.

EN CAS DE PROBLÈME

En cas de problème, consultez la liste des vérifications suivantes. Ce guide vous aidera à identifier le problème si l'appareil est défectueux. Sinon, assurez-vous que tout le système est bien branché, que les batteries sont complètement chargées et prenez contact avec votre distributeur agréé Alpine ou directement avec Alpine au 1 888 NAV-HELP (1 888 628-4357).

Impossible d'écouter de la musique à l'aide de la carte SD.

Certaines cartes SD ne sont pas compatibles avec le Blackbird.

La fonction Téléphone n'est pas disponible.

Il est possible que certains téléphones Bluetooth ne soient pas compatibles et que certaines fonctions ne soient pas disponibles, même si le téléphone est jumelé et synchronisé.

La position du véhicule est erronée.

Réinitialisez l'appareil et conduisez le véhicule dans une zone où la réception GPS est bonne pour que l'appareil puisse se recalibrer. Rendez-vous dans un endroit offrant une bonne réception GPS.

L'appareil ne fonctionne pas

- Condensation d'humidité → Laissez la condensation s'évaporer (pendant environ 1 heure).
- Température ambiante supérieure à 45 °C (113 °F) → Abaissez la température à l'intérieur du véhicule à moins de 45 °C (113 °F) en conduisant avec les fenêtres ouvertes ou en allumant l'air climatisé.
- Fusible grillé → Remplacez avec un fusible de la puissance indiquée. (Fusible de type verre 2A dans la tête de l'adaptateur de l'allume-cigares)

L'appareil ne fonctionne pas lorsqu'il est retiré de son socle ou de la station d'accueil

*Assurez-vous que les batteries sont complètement chargées. L'appareil ne se recharge pas dans son socle ou dans la station d'accueil si le véhicule est éteint.

L'appareil met du temps à obtenir un signal GPS.

L'appareil peut mettre du temps à obtenir un signal GPS s'il a été mis en marche la dernière fois à plus de 322 km (200 miles) de sa position actuelle. Suivez ces étapes pour réinitialiser le récepteur GPS et accélérer le processus :

- 1 Allez à l'écran **État du GPS**. (Voir les instructions à la page 37.)
- 2 Appuyez sur la flèche vers le bas (bouton de zoom arrière carte) et maintenez-la enfoncée pendant 2 secondes.
- 3 Un message annonce la réinitialisation du récepteur GPS.



Signal RDS Traffic faible (pour les abonnés du service sur le trafic)

Pour améliorer la force du signal RDS Traffic, vous pourriez devoir éloigner l'antenne RDS du cordon d'alimentation du socle. Suivez attentivement ces instructions :

- 1 Éteignez l'appareil et débranchez le chargeur allume-cigare.
- 2 Repérez l'antenne RDS. C'est un fil isolé mince de couleur noire qui est fixé tout au long du cordon d'alimentation. (Voir le schéma à la page 7.)
- 3 Coupez soigneusement la mince antenne RDS à l'endroit où elle entre dans le connecteur qui la relie au chargeur allume-cigare. Assurez-vous de couper UNIQUEMENT l'antenne, et non le câble d'alimentation principal.
- 4 Séparez lentement l'antenne du cordon d'alimentation; l'antenne devrait mesurer environ 1,27 m (50 po) une fois séparée.
- 5 Placez l'antenne sur le tableau de bord du véhicule ou pour obtenir de meilleurs résultats, fixez-la au pare-brise à l'aide des ventouses fournies. (Veuillez consulter les instructions concernant les ventouses pour plus de détails.)

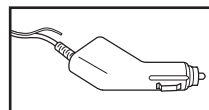

CONTENU DE LA BOÎTE

■ Accessoires

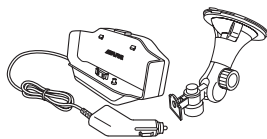

Socle avec chargeur
allume-cigare

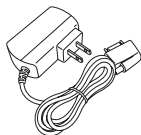

Adaptateur
secteur

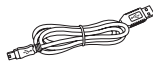

Câble USB

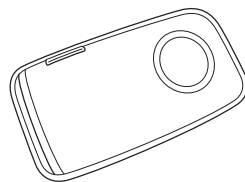

Housse de
transport

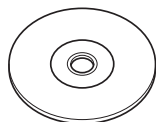

Guide d'utilisation
sur CD



Guide de
référence rapide

- Carte SD nulle (à l'intérieur de l'unité principale)
- Fiche d'inscription
- Plaque de montage du socle
- Antenne GPS externe
- Microphone externe

■ Accessoires optionnels

Les accessoires suivants sont disponibles auprès de votre distributeur agréé Alpine.

1. **IVA-W205** – Un appareil audiovisuel Alpine muni d'une station d'accueil servant à intégrer votre Blackbird à votre véhicule.
2. **PMD-DOK2** – Une station d'accueil qui vous permet de connecter et de profiter de la navigation ainsi que du lecteur de musique Blackbird depuis votre station multimédia Alpine ou en affichage autonome.
3. **PMD-KIT2** – Un second ensemble pour voiture comprenant un dispositif de montage sur le pare-brise, un socle et un chargeur secteur pour le domicile.
4. **PMD-ANT1** – Une antenne GPS externe avec raccordement fixe au Blackbird à utiliser si vous ne pouvez pas recevoir les signaux GPS normalement dans votre voiture, en raison de la teinte métallique des fenêtres, etc.
5. **PMD-BAT2** – Une batterie Li-Polymer 1200 mAh pour une autonomie étendue sur la route.
6. **RUE-4140** – Une commande à distance pour l'audio et la navigation qui vous permet de contrôler sans fil la plupart des fonctions de navigation du Blackbird.

CARACTÉRISTIQUES TECHNIQUES

Taille de l'unité principale	145 mm x 74 mm x 29 mm (6,1 po x 2,9 po x 1,2 po)
Poids de l'unité principale	227 g (8 oz)
Processeur	Processeur Centrality Atlas II ARM9
GPS	Récepteur GPS de 16 canaux incorporés, antenne d'unité principale intégrée avec connexion d'antenne externe en option
Support de stockage	Mémoire flash intégrée avec cartes préchargées des États-Unis* et du Canada et 6 millions de points d'intérêt (POI)
Fente pour carte	Fente pour carte Carte SD (Secure Digital) ou MMC (Multimedia Card) pour la lecture des fichiers musique MP3 ou WMA
Audio	Haut-parleur intégré dans l'unité principale, haut-parleur amplifié dans le socle, prise de casque stéréo, sortie audio sur la station d'accueil en option
Transmetteur FM	Intégré au socle, choix de 12 fréquences
Synthoniseur RDS-TMC	Intégré dans l'unité principale avec antenne dans le câble d'alimentation du socle
Interface USB	2.0
Puissance requise	
Mode portable	5 V à 1 A (par une batterie Li-Polymer 1200 mAh, environ 2 heures d'utilisation continue)
Mode socle	12 volt CC à 2 A (par l'adaptateur de l'allume-cigare)
Fusible	AGC/3AG -2 A
Température de fonctionnement	0° à +60°C (32° à 140° F)
Température d'entreposage	-25° à 70° C (-13° à 158° F)
Affichage Taille de l'écran	10,2 cm (4,0 po) de diagonale
Résolution	QWVGA 480 x 272 pixels
Type d'affichage	Écran numérique TFT avec écran tactile anti-reflets
Luminosité	320 nits (typique)

Remarque : En raison de l'amélioration continue des produits, les caractéristiques techniques sont sujettes à des changements sans préavis.

INDEX

A		Indications et musique depuis la chaîne stéréo de la voiture	39	Indications	31
Abonnement	33	Trajet	23	Paramètres du système	31
Accessoires	41	En cas de problème	40	Unité de mesure	31
Affichage de la carte	13	Enregistrer une destination dans le carnet d'adresses	20	Réglages de l'émetteur FM	31
Affichage du temps estimé	12, 31	État du GPS	12, 37	Régler une destination, et en route!	10
Alimentation	10	F		Réinitialiser	9
Annonce	12	Fonction carte	12	Répétition de l'annonce	12
Appel	28, 29	Affichage de la carte	13	S	
Effectuer	28	Affichage du temps estimé	12	Simulation de navigation	36
Recevoir	29	Annonce	12	Socle	7, 8
Réglage silencieux	29	État de la batterie	12	Suivi du trajet	30
Terminer	29	État du GPS	12	Système	
Avertissements	3	Orientation de la carte	12	État	32
B		Régler une destination	13	Fonctionnalités	6
Batterie		Zoom avant/arrière carte	12	Informations	33
État	12	Fonctionnement de base	10	Paramètres	31
Bluetooth	28, 34	Fréquence	31	T	
Réglages	34	G		Table des matières	5
C		Garantie	44	Trafic	26
Caractéristiques techniques	42	H		Abonnement	33
Carnet d'adresses	20	Horloge	31	Changement d'itinéraire	32
Chez vous en une touche	22	I		Détails sur l'incident	26
Contrat d'utilisation	4	Icône	24, 27	Icônes	32
Coordonnées	18	Index	43	Icônes de vitesse et de débit	33
Couleur d'arrière-plan	30	Information	36	Légende des icônes	27
Couleur de la carte	30	État du GPS	37	Liste des incidents	26
D		Information du système	37	Trajet	23
Destination		Information sur le trajet	36	Détour	23
Réglage à partir de l'affichage de la carte	13	Simulation de navigation	36	Effacer le trajet	23
Réglage à partir du carnet d'adresses	17	Information sur le trajet	36	Rappeler le trajet détaillé	23
Réglage par adresse	14	Installation	8	durant les indications	23
Réglage par coordonnées	18	L		Trajet différent	23
Réglage par destination précédente	18	Lieu de l'incident	26	Trajet détaillé	
Réglage par intersection	19	Loisirs	38	Rappeler durant les indications	23
Réglage par POI	16	Luminosité	30	U	
Déclaration de conformité FCC	2	M		Unité de mesure	31
Dépannage	40	Mise à jour	39	V	
Détour	23	Montage du Blackbird	8	Voix	31
Prévoir	27	O		Volume	31
Domicile	22, 24	Orientation de la carte	12	Z	
Chez vous en une touche	22	P		Zoom avant/arrière carte	12
Édition	24	Personnalisation			
Rechercher un autre trajet	22	Affichage	30		
Trouver un itinéraire	22	Indications	31		
E		Informations trafic	32		
Écran de validation de la destination	14	POI	16, 17		
Édition	24	POI local	20		
Carnet d'adresses	25	Points de passage	21		
Effacer une destination enregistrée	25	Précautions et avis	2		
Effacer		R			
Audio	38	Réglages	30		
Destination enregistrée	25	Affichage	30		
Écouter de la musique	38	Horloge	31		

GARANTIE LIMITÉE

Fidèles à leur engagement de ne fournir que des produits de qualité, ALPINE ÉLECTRONIQUE DE L'AMÉRIQUE INC. et ALPINE ÉLECTRONIQUE DU CANADA, INC. (Alpine) sont heureuses de vous offrir cette garantie. Nous vous suggérons de le lire attentivement et en entier. Si vous avez la moindre question, veuillez contacter l'un de nos concessionnaires ou appeler directement Alpine aux numéros listés ci-dessous.

● PRODUITS COUVERTS PAR LA GARANTIE :

Cette garantie couvre les produits audio/visuel de voiture et les accessoires connexes ("le produit"). Elle ne couvre les produits que dans le pays où ils ont été achetés.

● DURÉE DE LA GARANTIE :

Cette garantie est en vigueur pendant un an à partir de la date du premier achat du client.

● PERSONNES PROTÉGÉES PAR LA GARANTIE :

Seul l'acheteur original du produit, s'il réside aux États-Unis, à Porto Rico ou au Canada, peut se prévaloir de la garantie.

● CE QUI EST COUVERT :

Cette garantie couvre tous les défauts de matériaux et de fabrication (pièces et main d'oeuvre) du produit.

● CE QUI N'EST PAS COUVERT :

Cette garantie ne couvre pas ce qui suit:

- 1 Les dommages survenus durant le transport des produits renvoyés à Alpine pour être réparés (les réclamations doivent être adressées au transporteur);
- 2 Tout dégat provoqué par accident, abus, négligence, usage inapproprié, mauvais raccordement, mauvaise utilisation ou par le non-respect des instructions indiquées dans le manuel de l'utilisateur.
- 3 Les dommages dus à la force majeure, notamment aux tremblements de terre, au feu, aux inondations, aux tempêtes ou aux autres cataclysmes naturels;
- 4 Les frais ou les dépenses relatifs à l'enlèvement ou à la réinstallation du produit;
- 5 Les services rendus par une personne, physique ou morale non autorisée;
- 6 Les produits dont le numéro de série a été effacé, modifié ou retiré;
- 7 Les produits qui ont été adaptés ou modifiés sans le consentement d'Alpine;
- 8 Les produits qui ne sont pas distribués par Alpine aux États-Unis, à Porto Rico ou au Canada;
- 9 Les produits qui n'ont pas été achetés par l'entremise d'un concessionnaire Alpine autorisé;

● COMMENT SE PRÉVALOIR DE LA GARANTIE

- 1 Il vous faut remettre le produit nécessitant des réparations à un centre de service autorisé Alpine ou à Alpine même et en assumer les frais de transport. Alpine a le choix entre réparer le produit ou le remplacer par un produit neuf ou révisé, le tout sans frais pour vous. Si les réparations sont couvertes par la garantie et si le produit a été envoyé à un centre de service Alpine ou à Alpine, le paiement des frais de réexpédition du produit incombe Alpine.
- 2 Vous devez donner une description détaillée des problèmes qui sont à l'origine de votre demande de réparation.
- 3 Vous devez joindre la preuve de votre achat du produit.
- 4 Vous devez emballer soigneusement le produit pour

éviter tout dommage durant son transport. Pour éviter la perte de l'envoi, il est conseillé de choisir un transporteur qui propose un service de suivi des envois.

● LIMITATION DES GARANTIES TACITES :

LA DURÉE DE TOUTES LES GARANTIES TACITES, Y COMPRIS LA GARANTIE D'ADAPTATION À L'UTILISATION ET LA GARANTIE DE QUALITÉ LOYALE ET MARCHANDE, EST LIMITÉE À CELLE DE LA GARANTIE EXPRESSE DÉTERMINÉE CI-DESSUS. PERSONNE N'EST AUTORISÉ À ENGAGER AUTREMENT LA RESPONSABILITÉ D'ALPINE EN VERTU DE LA VENTE D'UN PRODUIT.

● EXCLUSIONS DE LA GARANTIE :

ALPINE STIPULE EXPRESSÉMENT QU'ELLE N'EST PAS RESPONSABLE DES DOMMAGES-INTÉRÊTS ET DOMMAGES INDIRECTS PROVOQUÉS PAR LE PRODUIT. LES DOMMAGES-INTÉRÊTS SONT LES FRAIS DE TRANSPORT DU PRODUIT VERS UN CENTRE DE SERVICE ALPINE, LA PERTE DE TEMPS DE L'ACHETEUR ORIGINAL, LA PERTE D'UTILISATION DU PRODUIT, LES BILLETS D'AUTOBUS, LA LOCATION DE VOITURES ET TOUS LES AUTRES FRAIS LIÉS À LA GARDE DU PRODUIT.

LES DOMMAGES INDIRECTS SONT LES FRAIS DE RÉPARATION OU DE REMPLACEMENT D'AUTRES BIENS ENDOMMAGÉS SUITE AU MAUVAIS FONCTIONNEMENT DU PRODUIT.

LES RECOURS PRÉVUS PAR LES PRÉSENTES EXCLUENT ET REMPLACENT TOUTE AUTRE FORME DE RECOURS.

● LIEN ENTRE LA GARANTIE ET LA LOI :

La garantie vous donne des droits spécifiques, mais vous pouvez aussi jouir d'autres droits, qui varient d'un état ou d'une province à l'autre. En outre, certains états et certaines provinces interdisent de limiter la durée des garanties tacites ou d'exclure les dommages accessoires ou indirects. Dans ce cas, les limites et les exclusions de la garantie peuvent ne pas s'appliquer à vous.

● CLAUSE APPLICABLE AU CANADA SEULEMENT

Pour que la garantie soit valable, il faut qu'un centre d'installation autorisé ait installé le système audio pour l'auto dans votre véhicule et qu'il ait ensuite apposé son cachet sur la garantie.

● NUMÉROS D'APPEL DU SERVICE À LA CLIENTÈLE

Si vous avez besoin de nos services, veuillez appeler Alpine aux numéros ci-dessous pour le centre de service autorisé Alpine le plus proche.

**AUDIO DE VOITURE 1-800-ALPINE-1 (1-800-257-4631)
NAVIGATION 1-888-NAV-HELP (1-888-628-4357)**

Ou visitez notre site Web au <http://www.alpine-usa.com>

ALPINE ÉLECTRONIQUE DE L'AMÉRIQUE, INC.,

19145 Gramercy Place, Torrance, California 90501, ÉTATS-UNIS

ALPINE ÉLECTRONIQUE DU CANADA, INC.,

777 Supertest Road, Toronto, Ontario M3J 2M9, Canada Téléphone 1 416 736-6211

N'envoyez aucun produit à ces adresses.

Appelez notre numéro gratuit ou visitez notre site Web si vous recherchez un centre de service.

© NAVTEQ, 2006. Tous droits réservés.

© Alpine Électronique De L'amérique, Inc., 2006. Tous droits réservés.



Le logo WTR est une marque de commerce de la Consumer Electronics Association.

Free Manuals Download Website

<http://myh66.com>

<http://usermanuals.us>

<http://www.somanuals.com>

<http://www.4manuals.cc>

<http://www.manual-lib.com>

<http://www.404manual.com>

<http://www.luxmanual.com>

<http://aubethermostatmanual.com>

Golf course search by state

<http://golfingnear.com>

Email search by domain

<http://emailbydomain.com>

Auto manuals search

<http://auto.somanuals.com>

TV manuals search

<http://tv.somanuals.com>