

Jukebox Recorder

User's Guide

Install Guide – English	p. 2
Guide d'installation– Français	p. 31
Betriebsanleitung – Deutsch	p. 62
Manual del usuario– Español	p. 91
Manual dell' utilizzatore– Italiano	p. 120

100628

English - Table of Contents

Warranty and Warnings	3
Introduction To Jukebox Recorder	5
Operating the Jukebox Recorder	6
ARCHOS Jukebox Recorder Menu Structure	8
1 - Menu	12
Jukebox Recorder Operation Modes	
2 - File	21
3 - Time	22
4 - Carrying the Jukebox Recorder	23
5 - PC USB Driver and MusicMatch™ Software Installation	24
6 – Installation of the MusicMatch™ Software and Pre-installation of USB Drivers for PC	25
7 - MAC USB Driver and MusicMatch™ Software Installation	25
8 - MAC MusicMatch™ Software Installation	26
9 - Maintenance	26
10 - Changing NiMH Batteries	27
11 - Trouble shooting	28
12 - Customer Support	30

Warranty and Limited Liability

This product is sold with a limited warranty and specific remedies are available to the original purchaser in the event the product fails to conform to the limited warranty. Manufacturer's liability may be further limited in accordance with its sales contract.

In general, the manufacturer shall not be responsible for product damages caused by natural disasters, fire, static discharge, misuse, abuse, neglect, improper handling or installation, unauthorised repair, alteration or accident.

In no event shall the manufacturer be liable for loss of data stored on disk media.

MANUFACTURER SHALL NOT BE LIABLE FOR ANY SPECIAL, INCIDENTAL OR CONSEQUENTIAL DAMAGES. EVEN IF INFORMED OF THE POSSIBILITY THEREOF IN ADVANCE.

Please see your sales contract for a complete statement of warranty rights, remedies and limitation of liability.

Further, the warranty does not apply to :

- Damages or problems resulting from misuse, abuse, accident, alteration or incorrect electrical current or voltage.
- Any product with a tampered-with or damaged warranty seal or serial number label.
- Any product without a warranty or serial number label.
- Any batteries and any consumable items delivered with or in the equipment.

Warnings and Safety Instructions

CAUTION

To prevent risks of electric shock, this unit must only be opened by qualified service personnel. Power off and disconnect the power supply cable before opening the unit.

WARNING

- To prevent fire or shock hazard, do not expose the unit to rain or moisture.
- Use of this product is for personal use only. Copying CDs or downloading music files for sale or other business purposes is or may be a violation of copyright law.

FCC Warning Statement

FCC Compliance

This equipment has been tested and found to comply with the requirements for a class B digital device pursuant to Part 15 of the FCC regulations. These requirements are designed to provide reasonable protection against harmful interference in a residential area. This equipment generates, uses and can radiate radio frequency energy. If not installed and used in accordance with the manufacturer's instructions, it may cause harmful interference to radio communications. However, there is no guarantee that interference will not occur in a particular environment. If this equipment does cause harmful interference, to radio or television reception which can be determined by turning the equipment on and off. The user is advised to try to correct the interference by one or more of the following methods :

- Reorient or relocate the receiving unit's antenna;
- Increase the distance between the equipment and the receiver;
- Connect the equipment to a different power outlet other than the one where the receiver is connected;
- Consult a certified television or radio technician for assistance.

CAUTION : Any changes or modifications not expressly approved by the manufacturer of this device will void the user's authority to operate the equipment.

FCC Part 15 - Operation is subject to the following two conditions :

1. This device may not cause harmful interference;
2. This device must accept any interference received including interference that may cause undesired operation.

Copyright Notice

Copyright ARCHOS © 2001 - All rights reserved.

This document may not, in whole or part, be copied, photocopied, reproduced, translated or reduced to any electronic medium or machine-readable form without prior consent, in writing, from ARCHOS. All brands and products names are registered trademarks and the property of their respective owners. Specifications are subject to change without notification. Errors and omissions excepted. Images and illustrations may not always match contents. Copyright © ARCHOS. All rights reserved..

Disclaimer of warranty : To the extent allowed by applicable law, representations and warranties of non-infringement of copyrights or other intellectual property rights resulting from the use of the product under conditions other than as here above specified, are hereby excluded.

Introduction to ARCHOS Jukebox Recorder

The Archos Jukebox Recorder is the first, portable MP3 recorder and 6, 10 or 20 GB* Hard Drive, which gives you real-time, on-the-fly recording of up to 100, 150 or 300 hours* of top quality music in MP3 format. You can record directly from any audio source, including your stereo set, radio, or microphone via the stereo line-in jacks. It will also work as a voice recorder. You can record from any analog or digital sources at bit-rates up to 160 kbps and can port your recordings back to the PC without any specialized software. It also doubles as an extremely portable 6, 10 or 20 GB* hard drive for PC or Mac laptops or desktop computers, and you are able to store your data and photos at the same time. This exciting new Jukebox Recorder is the first palm-sized, real-time MP3 encoder, plus an MP3 player and 6,10 or 20 GB* hard drive that connects to the computer through an USB interface. There's no need for special software to download MP3 songs. Just drag & drop MP3 files from Explorer to your computer. You can also use your Jukebox Recorder as an optional hard drive to store all your data, images, software, etc. Update with a simple click at the ARCHOS website and download the latest firmware that supports additional software extensions. Merge your entire collection of MP3s and CDs (150, 250 or 500 audio CD's* : 1500, 2500 or 5000 songs*) into one hand-held device. Slip it into your pocket, and listen to all your favorite music wherever you go.

Caution: batteries must be charged at normal room temperature. Do not charge below 5 °C (40°F) or above 35 °C (95°F).

Technical Specifications

Capacity: 6, 10 or 20 GB* Hard Drive (6000, 10000 or 20000 minutes MP3 at 128 kbps)

Internal Buffer: 2MB

Interface and transfer rate to computer: USB (compatible for PC and Mac), Up to 1 MB/sec.

Format supported: MP3 (30 to 320 kbps – VBR) Reading, MP3 (selectable 30 to 160 kbps) real-time encoding.

Display: Graphic backlit LCD (up to 8 lines of characters)

Audio Specifications: Stereo Digital Line In/Out, Stereo Analog Line In, Stereo Analog Line Out/Earphone Jack. Signal to noise ratio > 90 dB. Max. Output power: 100 mW Freq. Response 20 Hz – 20 KHz. Harmonic distortion: < 0.1% Internal microphone.

Playback autonomy: Up to 10 hours.

Software scalability: Downloadable firmware updates from ARCHOS web site.

Power Source: Internal Power: 4 x AA Rechargeable NiMH batteries provided by ARCHOS.

External Power: AC/DC Charger/ Adapter delivered with product only.

Dimensions: 115 x 83 x 34 mm (4.5" x 3.2" x 1.3") with footing.

Weight: 350g (12.3 oz)

System requirements: For PC: Pentium 233 MHZ or higher. Windows 98 SE, ME, 2000. 32 MB RAM (64 MB recommended). CD-ROM Drive with digital audio extraction support. For Mac: OS 8.6 or higher. iMac, G3 or higher. USB manager version 1.2 or higher.

Package included: USB cable (AA), AC/DC adaptor, stereo headphones, carrying pouch, driver plus MusicMatch™ Software on CD and 5 language manual.

NOTE: Each computer should have the appropriate port according to the selected interface.

() depending on model*

Operating Jukebox Recorder

Before using the Jukebox Recorder for the first time, you are required to recharge the built in batteries for a minimum of 6 hours. You can also use the ARCHOS Jukebox Recorder with the power adaptor during charging.

Charging Batteries: (use ONLY the included ARCHOS AC power adaptor)

The batteries are required to be fully charged for 6 hours. Plug the ARCHOS AC power adaptor into an available wall outlet, then plug the mini power connector to the "DC In" of the Jukebox. While charging, the Jukebox Recorder can be used after an hour. Charging time may then be increased up to 15 hours depending on the extent of use.



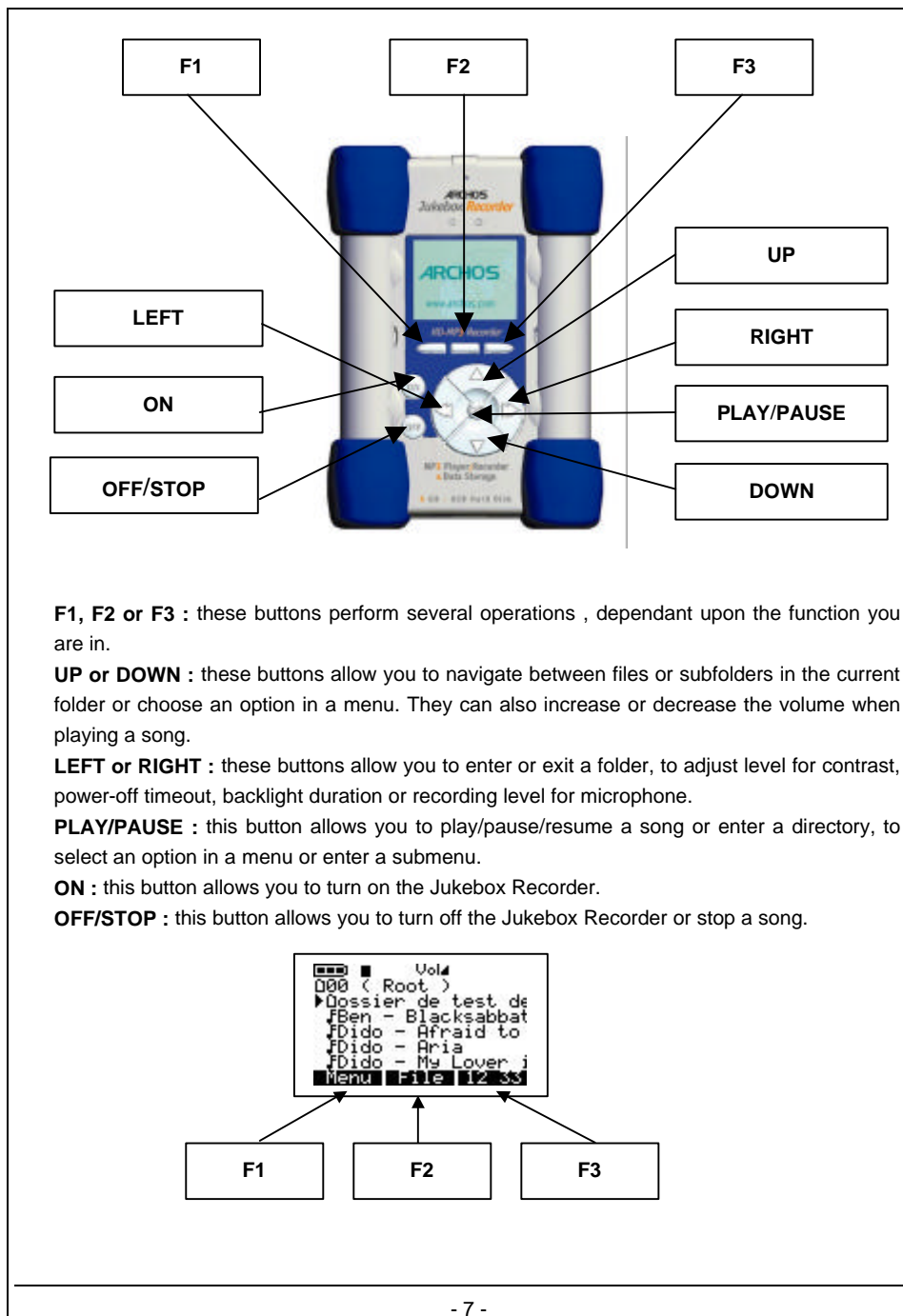

ARCHOS Jukebox Recorder Menu Structure:

Playing Mode

When song is playing

Browse

Browse mode during playing - use ">||" to play a new song

Info

Technical information concerning the song

In any menu, press "back" to go out without any change except for "Change Artist", "Change Album" and "Change Title" press "OFF"

Menu button

Press menu button to enter in menu

Record MP3

Record and setting

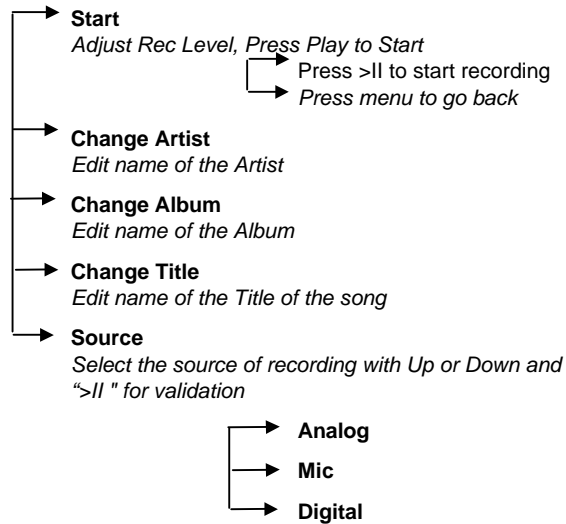

- **Quality**
Select a quality with Up or Down and ">|l" for validation
 - 7 high
 - 6
 - 5 good
 - 4
 - 3
 - 2
 - 1

- **Sampling Rate**
Sampling frequency with Up or Down and ">|l" for validation
 - 44,1 kHz
 - 48
 - 32
 - 22.5
 - 24
 - 16

Sound
Sound setting

- **Volume**
use << or >> for direct setting
- **Bass**
use << or >> for direct setting
- **Treble**
use << or >> for direct setting
- **Loudness**
use << or >> for direct setting
- **Balance**
use << or >> for direct setting
- **Bass Boost**
use << or >> for direct setting
- **Flat**

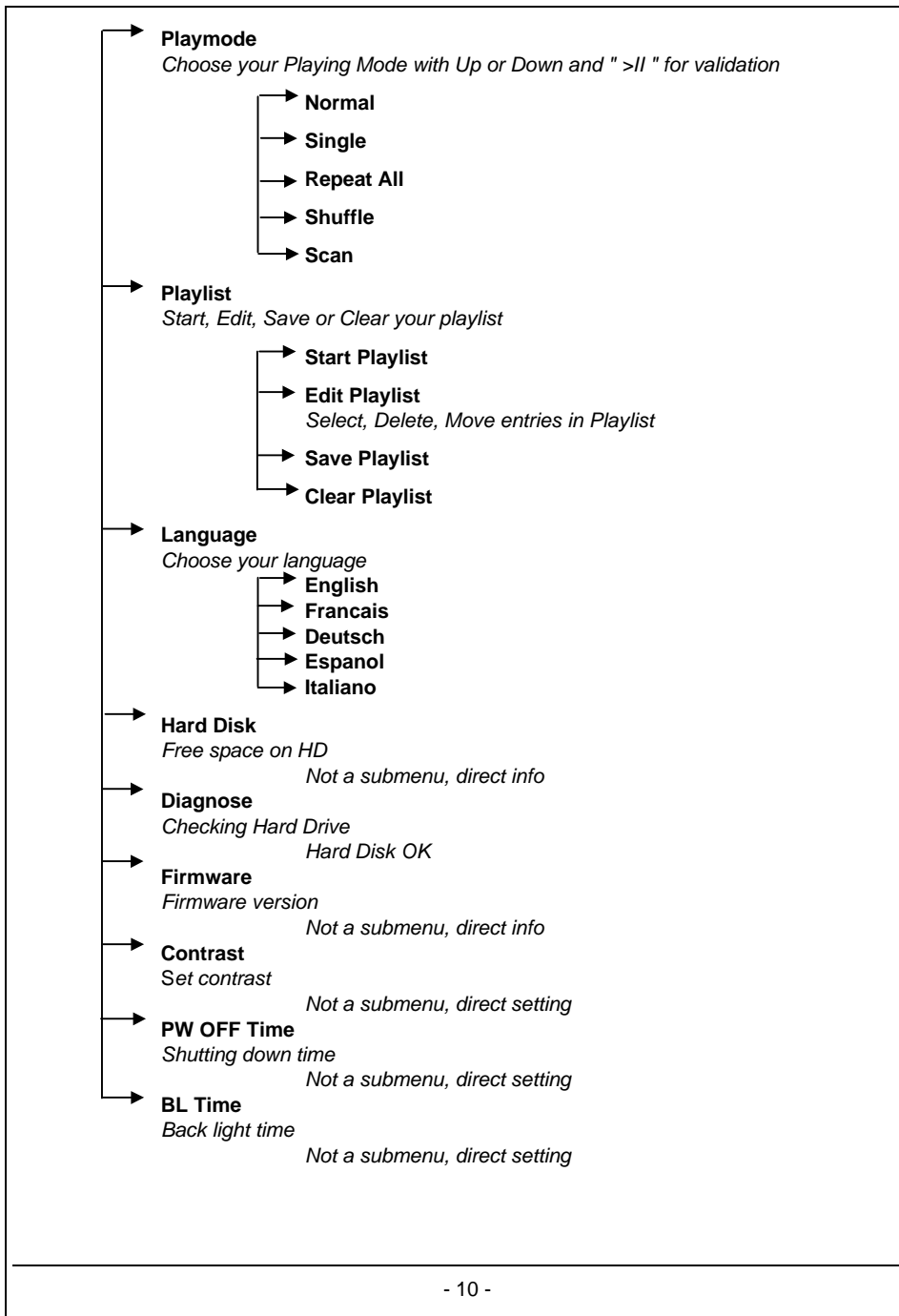

File button and mode

Make a directory or delete a file

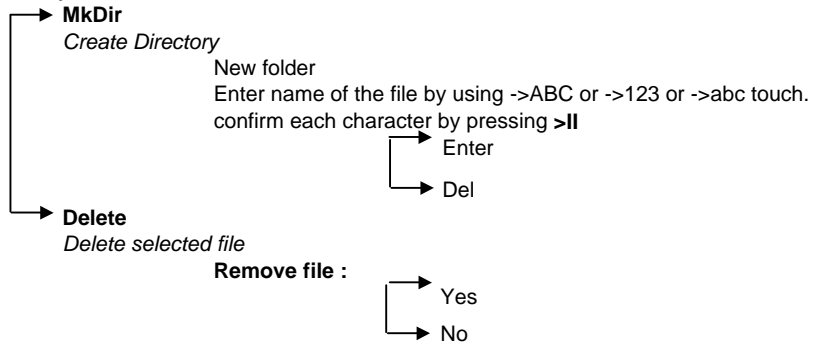

Time button

Set time and date

Press on Time button to enter
Use << or >> to move
Use Up and Down to change value

Set
Use set to confirm

1 - MENU

Press F1 to enter general menu.

Jukebox Recorder Operation Modes

There are 11 functions in the menu of the Jukebox Recorder and some of the menus consist of submenus. Below is the list of the menus and submenus. To access these menus, follow these steps:

1. Turn on Jukebox Recorder by pressing the ON button.
2. Press MENU button. You will see 11 functions which they are:



1. Recording into MP3, 2. Sound, 3. Play mode, 4. Playlist, 5. Language, 6. Hard disk,
7. Diagnostics, 8. Firmware, 9. Contrast, 10. Power OFF Time, 11. Backlight Time.

1 / RECORDING MP3 MODE: To access recording MP3 mode of Jukebox Recorder:

Turn on Jukebox Recorder by pressing the ON button. Press Menu button to go to menu items. Select recording MP3 and press play/pause button. In the Submenu of Recording MP3 mode, they are 8 functions available. These functions are:

- a) **Start.** When this function is chosen, you are ready to begin recording MP3. Please adjust RECORDING level and press PLAY to start recording. You should see on the LCD screen, the Recording MP3, name of your song, size in kilobytes and the kbit / VBR.

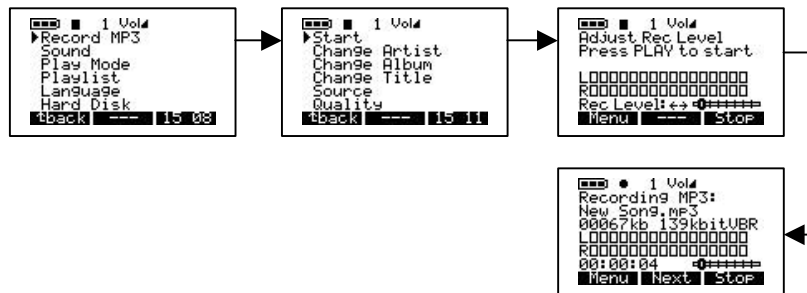

- b) **Change Artist.** Use this option if you are adding a new artist name or renaming artist name. To access change artist, click on menu button, choose Recording MP3, click play/pause to go to submenu of Recording MP3 and arrow down to change artist item. Click play/pause button to start editing new name of artist. To input new artist name, use letter followed by play/pause button to add the letter to the new artist list. Continue using letter follow by play/pause button until all letters showing up on the new artist line. You can delete a letter by clicking DEL button or clear the entire line by pressing DEL button for a long time. You can also change to capital letters by pressing the button associated with ABC or digits by pressing the button associated with 123. Once you complete inputing artist name, press ENTER button to accept and exit to previous menu. Press BACK button to exit submenu for Recording MP3. Press BACK button to go to root directory. For example if you want to input new artist name PRINCE, Click on P followed by play/puse button, click on R followed by play/pause button, click on I followed by play/pause button and so on.

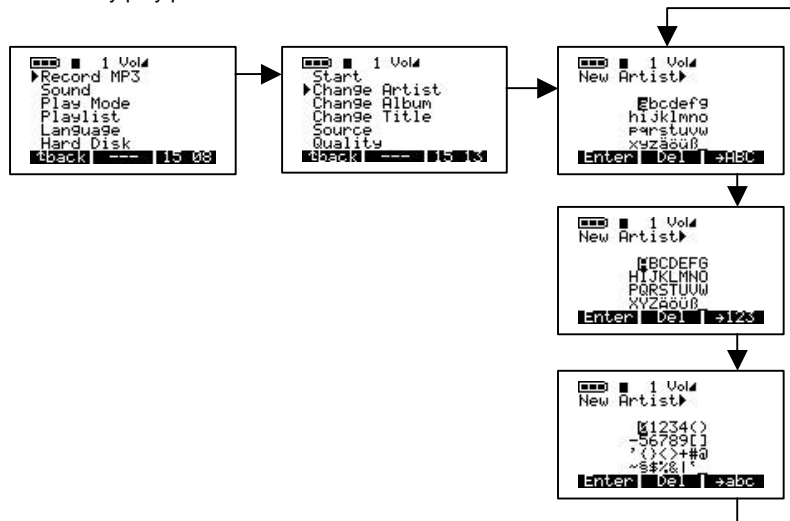

- c) **Change Album.** Use this option if you are changing the album name. To access Change Album, click on MENU button, click on Recording MP3, click on play/pause to access submenu of Recording MP3, arrow down to Change Album and press play/pause to enter edit mode. Enter new album name. Follow same steps as change artist to add name. Once finished adding new album, press ENTER button to accept changes and press BACK button to exit to Recording MP3 submenu, press BACK to go to root directory.



- d) **Change Title.** Use this option if you are changing the Title name. To access Change Title, click on MENU button, click on Recording MP3, click on play/pause to access submenu of Recording MP3, arrow down to Change Title and press play/pause to enter edit mode. Enter new Title name. Follow same steps as change artist to add name. Once finished adding new Title, press ENTER button to accept changes and press BACK button to exit to Recording MP3 submenu, press BACK to go to root directory.



- e) **Source.** There are 3 options you can choose. Use analog, Microphone or digital that fits for your need. To access these 3 options, turn on Jukebox MP3 Recorder by pressing ON button. Press MENU button, select Recording MP3, press play/pause button to go to Recording MP3 submenu, arrow down to Source and press play/Pause to select option you desire. Once your selection is done, press play/pause button to save your selection. Press BACK button to go to previous menu. Press BACK button again to go to root directory.



- f) **Quality.** Choose this option to adjust the play quality of your MP3 recording. To access Quality, turn on your Jukebox Recorder by pressing ON button, press MENU button, select Recording MP3 and press play/pause button. Arrow down to Quality and press play/pause button. Select 7 for highest quality or 5 for good quality recording. Once selection completed, press play/pause button to save your changes, press BACK button to go to previous menu. Press BACK button again to go to root directory.



- g) **Sampling Rate.** Use this option to select sampling rate of your MP3 recording. To access Sampling Rate, turn on your Jukebox Recorder by pressing ON button, press MENU button, select Recording MP3 and press play/pause button. Arrow down to Sampling Rate and press play/pause button. Highest sampling rate is 44.1 KHZ or use lowest 16 KHZ for lower sampling rate. Once selection completed, press play/pause to save changes, press BACK button to go to previous menu. Press BACK button to go to root directory.



2 / SOUND:

There are 7 options in this menu. These options are:

- a) **Volume.** Use this option to adjust volume in your MP3 Recorder. To access volume, Turn on your MP3 Recorder by pressing ON button. Press MENU button to go to menu items. Arrow down to Sound and press play/pause button. Select volume from the menu and use left or right arrow to adjust volume. Once your selection completed, press BACK button to go to previous menu, Press BACK button again to go to root directory.

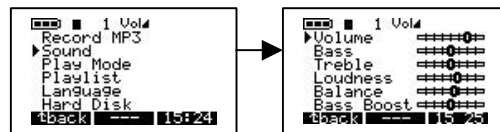

- b) **Bass.** To access Bass, Turn on your MP3 Recorder by pressing ON button. Press MENU button to go to menu items. Arrow down to Sound and press play/pause button. Select Bass from the menu and use left or right arrow to adjust Bass. Once your selection completed, press BACK button to go to previous menu, Press BACK button again to go to root directory.

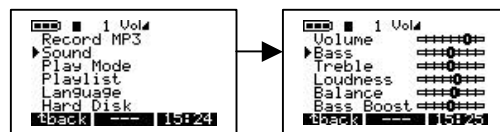

- c) **Treble.** To access Treble, Turn on your MP3 Recorder by pressing ON button. Press MENU button to go to menu items. Arrow down to Sound and press play/pause button. Select Treble from the menu and use left or right arrow to adjust Treble. Once your selection completed, press BACK button to go to previous menu, Press BACK button again to go to root directory.

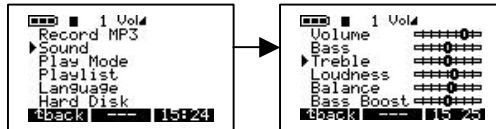

- d) **Loudness.** To access Loudness, Turn on your MP3 Recorder by pressing ON button. Press MENU button to go to menu items. Arrow down to Sound and press play/pause button. Select Loudness from the menu and use left or right arrow to adjust Loudness. Once your selection completed, press BACK button to go to previous menu, Press BACK button again to go to root directory.

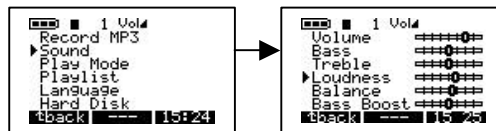

- e) **Balance.** To access Balance, Turn on your MP3 Recorder by pressing ON button. Press MENU button to go to menu items. Arrow down to Sound and press play/pause button. Select Balance from the menu and use left or right arrow to adjust Balance. Once your selection completed, press BACK button to go to previous menu, Press BACK button again to go to root directory.

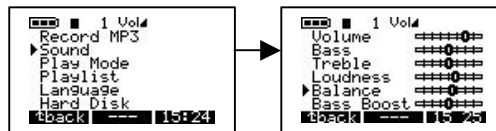

- f) **Bass Boost.** To access Bass Boost, Turn on your MP3 Recorder by pressing ON button. Press MENU button to go to menu items. Arrow down to Sound and press play/pause button. Select Bass Boost from the menu and use left or right arrow to adjust Bass Boost. Once your selection completed, press BACK button to go to previous menu, Press BACK button again to go to root directory.

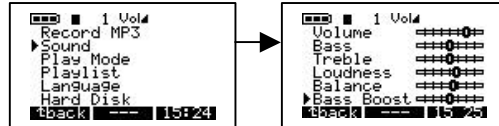

- g) **Flat.** To access Flat, Turn on your MP3 Recorder by pressing ON button. Press MENU button to go to menu items. Arrow down to Sound and press play/pause button. Select Flat from the menu. Once your selection completed, press BACK button to go to previous menu, Press BACK button again to go to root directory.

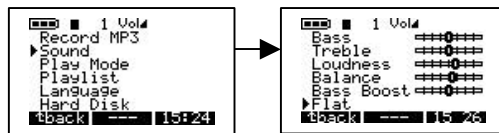

3 / PLAY MODE :

There are 5 different modes of playing Jukebox Recorder. To access these modes, turn on your Jukebox Recorder by press the ON button. Press MENU button to go to menu option, arrow down to Play Mode, press play/pause to select play Mode menu. Select proper option by using up or down arrow. After selecting proper option in Play Mode, press play/pause button to accept changes, Press BACK button to go to root directory of Jukebox Recorder.

- Normal.** Use this option to play MP3 songs one after another.
- Single.** Use this option to repeat play the same MP3 song.
- Repeat all.** Use this option to repeat all MP3 songs.
- Shuffle.** Use this option to shuffle between MP3 songs.
- Scan.** Use this option to scan through your MP3 songs. This option will allow you to listen to portion of song (about 30 seconds) and then goes on to next song.

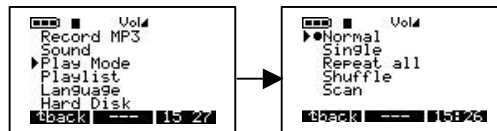

4 / PLAYLIST :

There are 4 modes of Playlist in the playlist menu. To access these modes, turn on your Jukebox Recorder by press the ON button. Press MENU button to go to menu option, arrow down to Playlist, press play/pause to select Playlist menu. Select proper option by using up or down arrow. After selecting proper option in Playlist, press play/pause button to accept changes, press BACK button to go to previous menu. Press BACK button again will take you to root directory of Jukebox Recorder.

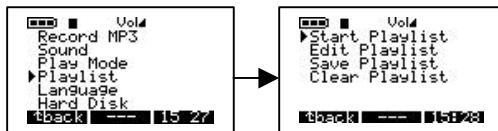

- Start Playlist. Use this option to start your Playlist.
- Edit Playlist. Use this option to edit Playlist. You can MOVE Playlist by pressing the MOVE button or delete Playlist by pressing DELETE button.



- Save Playlist. Use this option to Save your changes on the Playlist. Type in your New Playlist by using up, down, left and right arrow to choose character followed by play/pause button, press ENTER button once your selection is complete. Your Save Playlist will show you the New name in the root directory . Once you satisfy with name, press YES button to save changes or press NO button to discard changes.



- Clear Playlist. To clear existing Playlist, select Playlist you like to clear, press Yes button to clear Playlist or NO button to discard your selection.

5 / LANGUAGE :

There are 5 different languages you can select to see your Jukebox Recorder files. To access Language menu, Turn on Jukebox Recorder. Press MENU button to go to menu items. Arrow down to Language and press play/pause button. In the Language menu choose proper option followed by play/pause button to save your selection. Press BACK button to go to root directory. These languages are:

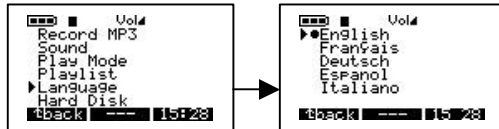

- a) English.
- b) Francais.
- c) Deutsch.
- d) Espanol.
- e) Italiano.

6 / HARD DISK :

Use this option to check total hard disk space and remainig space left. To select Hard Disk, turn on Jukebox Recorder by pressing ON button. Press MENU button to go to Menu option, arrow down to Hard Disk and press play/pause button. On the left side you will see free space and on the right side you will see total space in Mega Bytes. Press BACK button to go to root directory of Jukebox Recorder.

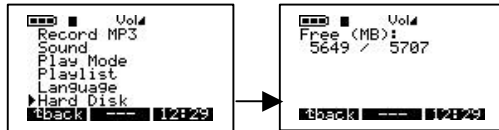

7 / DIAGNOSTICS :

This option is used to check hard disk status. To access Diagnostics option, turn on Jukebox Recorder by pressing ON button. Press MENU button to go to menu options. Arrow down to Diagnostics and press play/pause button. It should indicate the hard disk status is OK.

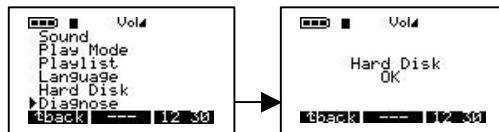

8 / FIRMWARE :

This option will give you information regarding the version of Firmware you currently using. To access this option, turn on Jukebox Recorder by pressing ON button. Press MENU button to go to menu options. Arrow down to Firmware and press play/pause button. It should indicate OS version with date of creation.

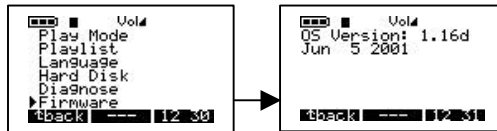

9 / CONTRAST :

Use this option to adjust contrast. To access this option, turn on Jukebox Recorder by pressing ON button. Press MENU button to go to menu options. Arrow down to Contrast. Use right arrow for darker contrast, use left arrow for brighter contrast. Press BACK button to go to root directory.

10 / POWER OFF TIME:

Use this option to adjust the length of time before the machine goes into automatic power off mode. To access this option, turn on Jukebox Recorder by pressing ON button. Press MENU button to go to menu options. Arrow down to Power Off. Use right arrow for longer timeout, use left arrow for shorter timeout. A zero timeout sets no auto power-off.

11 / BACKLIGHT TIME:

Use this option to adjust the length of time the backlight remains on. To access this option, turn on Jukebox Recorder by pressing ON button. Press MENU button to go to menu options. Arrow down to Backlight Time. Use right arrow for longer duration, use left arrow for shorter duration. A zero duration sets no backlight.

2 - FILE

Press F2 to enter file menu

Select this option to create or delete file or folder. To access it, press ON button to turn on Jukebox Recorder. Press FILE button to go to File menu. Mkdir button will let you to create a subfolder in the current folder and Delete button to delete a file or a subfolder in the current folder.

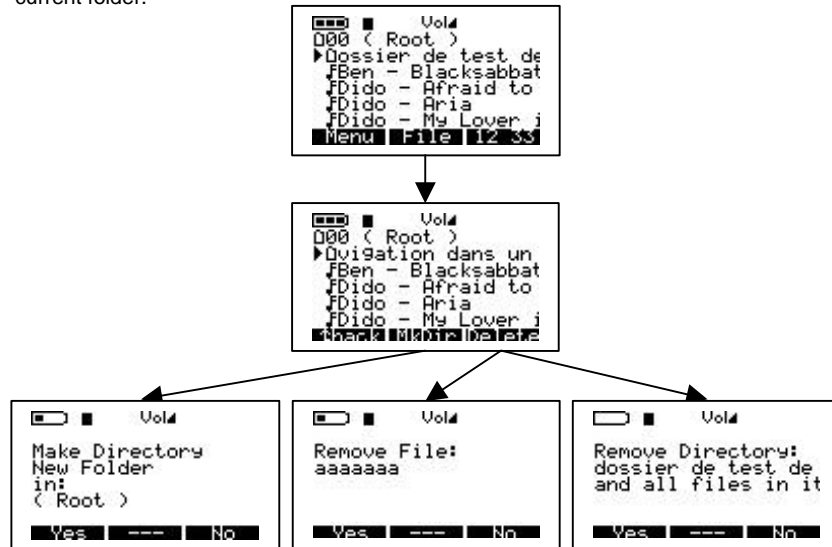

3 - TIME

Press F3 to enter time and date menu.

Select this option to set time and date. To access and Set Time & Date, press ON button to turn on Jukebox Recorder. Press button marked "TIME". Use up arrow to increase hour, use down arrow to decrease hour. Use right arrow to go to minute, use up arrow to increase minutes, use down arrow to decrease minutes. Use right arrow to go to seconds, use up arrow to increase seconds, use down arrow to decrease seconds. Select down arrow to go to Date field. Select up arrow to increase months, select down arrow to decrease months. Use right arrow to select day field. Use up arrow to increase day, use down arrow to decrease day. Use right arrow to select year. Use up arrow to increase year, use down arrow to decrease year. Once all selection completed, press SET button to accept changes and exit.

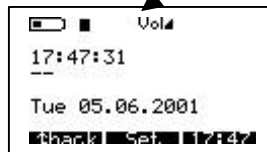

USB CONNECTION :

When connecting the Jukebox Recorder to a USB port, on PC or Mac, this logo will appear on the screen.



4 - IMPORTANT : CARRYING THE JUKEBOX RECORDER

The Jukebox Recorder is included with a carrying pouch. The Jukebox Recorder was designed to protect sudden impact. However, maximum protection is obtained using the pouch.



SPDIF
Digital
Line In/Out

Stereo Analog out to
connect Earphone or
any amplifier

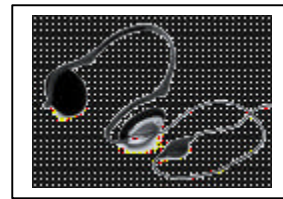

Connect jack to the Audio Out "Ear"

5 - PC USB DRIVER AND MUSICMATCH™ SOFTWARE INSTALLATION

Connecting Jukebox Recorder to PC & Adding MP3 Tracks to Jukebox Recorder

PC USB (1 & 2) Driver Installation :

- Pre-Install the USB drivers (see following section) or do as following :
- Turn on your computer and wait until it has finished booting.
- Gently **connect** one end of the **USB cable to the Jukebox Recorder**.
- Turn on the Jukebox Recorder. ARCHOS power adaptor may be required if there isn't enough power from the batteries.
- **Connect** the other end of the **USB cable to a free USB port** on computer.
- A "**Welcome to the Found New Hardware Wizard**" (Win98se/2000) appears.
- Click on the **Next** button
- Select the **Recommended option** to search for best driver, and click **Next**
- Insert the included Jukebox software CD into your CDROM drive.
- Check CDROM box or specify your CDROM drive letter such as d:\drivers
- Click **Next** again when new hardware is found, and follow the on-screen instructions to complete the installation.
- Click **Finish** when prompted, and **Restart** your computer.
- You will recognize an additional drive letter is added for the Jukebox Recorder

Note : If your Jukebox hard disk is not recognized, please refer to Trouble Shooting

- Drag and Drop, or Copy and Paste your MP3 tracks to the Jukebox Recorder hard disk drive letter.

In order to disconnect the Jukebox, click on the icon "peripheral" of the system bar

Click on the drop-down window requiring the cancellation



Wait until a message appears saying that the peripheral may be unplugged.

- Disconnect the USB cable on both ends, and **Play the MP3 Tracks** (as shown in the above steps)

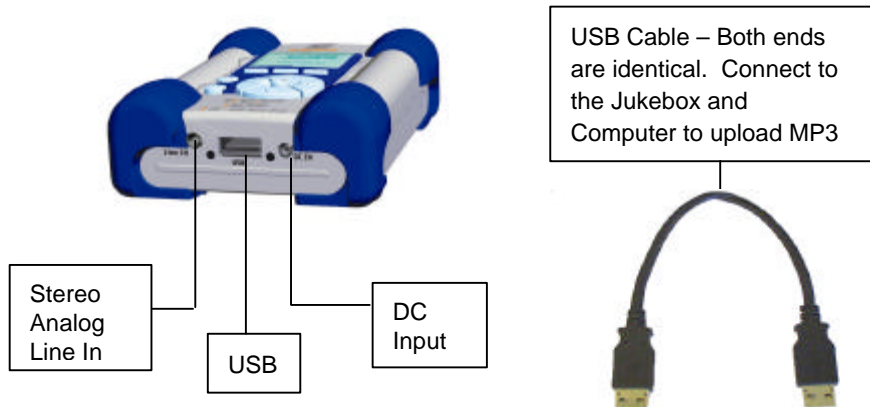

6 – INSTALLATION OF THE MUSICMATCH™ SOFTWARE AND PRE-INSTALLATION OF THE USB DRIVERS FOR PC:

MusicMatch™ software is included with the Jukebox Recorder. Indeed, you will find many useful options such as recording audio CD tracks to MP3, creating and saving a playlist that will allow you to play specific tracks of your favorite music on the Jukebox Recorder. Furthermore, you can download additional MP3 tracks from MusicMatch at http://www.musicmatch.com/get_music/

Installation of the MusicMatch™ Software and/or Pre-Installation of the USB (1 & 2) Drivers:

1. Insert the CD software included with your CDRom Player
2. Wait for the start of the setup software
3. Click on **MusicMatch French** in order to install MusicMatch or **Pre-Install the USB Drivers**, in order to pre-install the USB Drivers then click **OK**.
4. Follow the instructions on the screens to complete the installations, and Restart your computer

Setting MusicMatch™ As Your Default MP3 Player

1. Launch MusicMatch software
2. Choose **Settings** from the program's **Option** menu, on the top left of MusicMatch
3. From **General**, check the **MP3 Files** box under **Use MusicMatch As The Default Player For**

Note: Additional helps can be viewed under Help menu, or can be viewed at www.musicmatch.com

7 - MAC USB DRIVER AND MUSICMATCH™ SOFTWARE INSTALLATION

Connecting Jukebox Recorder to Mac & Uploading MP3 Tracks

Mac USB Driver Installation

- Turn on your computer and wait until it has finished booting.
- Gently connect one end of the USB cable to the Jukebox Recorder.
- Turn on the Jukebox Recorder. ARCHOS power adaptor may be required if there isn't enough power from the batteries.
- Connect the other end of the USB cable to a free USB port on your computer.
- Insert the included software CD into your CDRom drive
- Double click on the software CD shows on your computer desktop
- Double click on the ARCHOS USB Driver Installer
- Follow the on-screen instructions, then Restart your computer
- You should recognize an additional hard disk icon displayed on the desktop
- Drag and Drop MP3 tracks to Jukebox Recorder Drive
- Disconnect the USB cable on both ends, and play the MP3 tracks

8 - MAC MUSICMATCH™ SOFTWARE INSTALLATION

MusicMatch™ software is included with the Jukebox Recorder. Indeed, you will find many useful options such as recording audio CD tracks to MP3, creating and saving a playlist that will allow you to play specific tracks of your favorite music on the Jukebox Recorder. Furthermore, you can download additional MP3 tracks from MusicMatch at http://www.musicmatch.com/get_music/

1. Insert the Jukebox Recorder software CD into your CDROM drive
2. Double click on the CD icon (just being mounted on the desktop).
3. Double click on MusicMatch Jukebox software to install
4. Follow the on-screen instructions to complete the installation and restart your computer
5. Double click on the MusicMatch folder, and launch MusicMatch Jukebox

9 – MAINTENANCE

- Avoid sudden impact of the unit
- Use ONLY the power adapter and NiMH AA batteries supplied by ARCHOS
- Use ONLY the power adapter to recharge your Jukebox Recorder, not others
- You can connect the Jukebox Recorder to your computer at any time either before or after boot-up. Make sure the USB cable is connected to Jukebox Recorder first, turn on Jukebox Recorder, then connect the USB cable to your computer USB port. Reverse the order for disconnecting.
- For proper operation of the Jukebox Recorder, the unit has to be inserted upside down in its pouch.

10 - CHANGING BATTERIES

Jukebox Recorder is equipped with 4 x AA NiMH Rechargeable batteries. The batteries are required to be changed only when they can no longer hold charge. Use ONLY ARCHOS AA NiMH rechargeable batteries. To remove the batteries covers, locate the small holes, one on each side, on the inner top middle of the batteries covers (see picture below). Use a small flat screwdriver or the like and gently, slowly push the battery covers out sideways just far enough to lift up the battery covers by the top end of the cover.

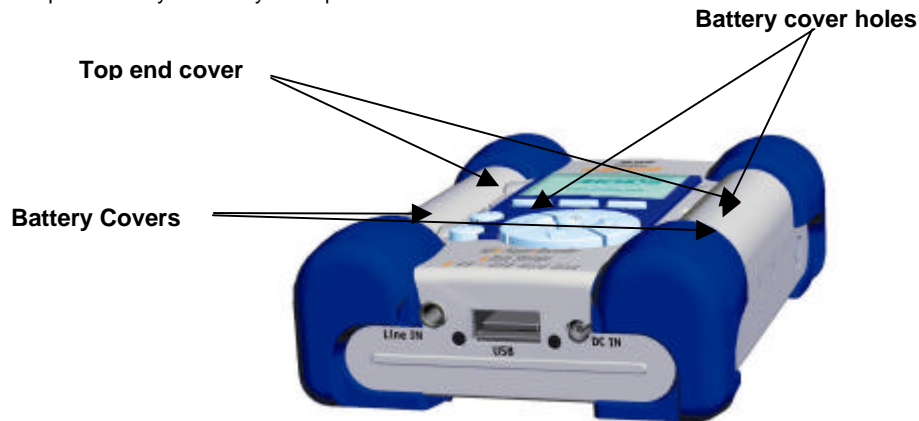

Since the batteries are tightly fit in the compartments, remove the bottom battery first while gently holding down the blue cushion rubber to keep it from falling out of place.

Reverse the procedure to replace the batteries. Make sure new batteries polarities (+ and -) are aligned correctly with the + and - markings as printed behind the batteries covers. Repeat the procedure for the other side.

Important: Failing to insert the batteries correct could damage the Jukebox Recorder.

Attention : After replacing batteries, you have to reprogram the settings of the user's parameters as Time, Volume, bass...

Note : It's the same if you don't use the Jukebox during a very long time and batteries get too low.

11 - TROUBLE SHOOTING

Problems	Solutions
Jukebox Recorder Hard Disk is not recognized after USB drivers are installed on PC	<ul style="list-style-type: none"> - Make sure to restart your computer - Make sure the "Removable" box is checked (under Control Panel/ System/ Device Manager / Disk Drives/ Jukebox Drive Properties/Settings)
Jukebox Recorder Hard Disk is not recognized after USB drivers are installed on MAC	<ul style="list-style-type: none"> - Make sure to restart your computer - Enable PC Exchange, the hard disk needs to be formatted with MAC/PC Exchange.
Error Light (red) is on :	<ul style="list-style-type: none"> - Read error from hard disk usually due to insufficient power from batteries: recharge batteries using included power adaptor.
Jukebox will not turn on or will not play :	<ul style="list-style-type: none"> - Recharge the Jukebox using Only ARCHOS included power adaptor. - Check Battery Levels on LCD. - Jukebox is disable when USB cable is connected
Can't find or play the Playlist :	<ul style="list-style-type: none"> - Make sure the playlist is saved on the Jukebox drive or manually copy the playlist to the Jukebox. The default location of playlist is located at : C:\ProgramFiles\MusicMatch\MusicMatch Jukebox\Playlist\Default
Computer Locks up :	<ul style="list-style-type: none"> - Make sure to stop accessing the Jukebox before disconnecting the USB cable. - Never remove the USB connector or the power jack before removing your Jukebox from computer port.

Problems	Solutions
Jukebox Recorder is not recognized : (Check additional USB Issues below)	<ul style="list-style-type: none"> - Connect USB cable to Jukebox Recorder first, turn Jukebox On, then connect USB cable to computer, in the exact order - Avoid using USB Hub. - Not enough battery power, try to use the included ARCHOS DC power adapter. - Make sure USB driver has been installed.
USB Issues :	<ul style="list-style-type: none"> - If you are connected through a USB hub, ensure that the hub is connected and powered on. - Check that you are not connected to a USB port repeated through a keyboard. - Try to connect to the USB port directly without going through a USB hub.
Can't Access Jukebox Drive :	<ul style="list-style-type: none"> - Out of battery power, use ARCHOS DC power adapter to recharge and to power on unit.

12 - CUSTOMER SUPPORT

If you need help with your Jukebox Recorder unit, please contact the place of purchase.
If you need additional help, you may contact ARCHOS directly via the Web or by phone.

Technical Support

United States & Canada

ARCHOS Technology
15375 Barranca Parkway, Suite J 101
Irvine, CA 92618
USA

Phone : (949) 453-1121
Fax : (949) 453-1139
Free phone number for USA and Canada :
1-800-559-3605
(support in English language)

technical-support@archos.com

Europe & Asia

ARCHOS S.A.
12, rue Ampère
91430 Igny
France

Phone : +33 169 33 169 0
Fax : +33 169 33 169 9
Free phone number for France, United
Kingdom, Germany, Spain, Italy :
00 800 00 1234 00
(support in French language)

support-technique@archos.com

<http://www.archos.com>

Français - Table des matières

Garantie et avertissements	32
Introduction au Jukebox Recorder	34
Fonctionnement du Jukebox Recorder	35
Le Jukebox Recorder ARCHOS – Structure du menu	37
1 – Menu	41
Modes d'utilisations de Jukebox Recorder	
2 – Fichier	52
3 – Heure et Date	53
4 – Transport de Jukebox Recorder	54
5 – Installation du pilote USB pour PC et du logiciel MusicMatch™	55
6 – Installation du logiciel MusicMatch™ et Pré-Installation des Pilotes USB pour PC :	56
7 – Installation du pilote USB pour MAC et du logiciel MusicMatch™	56
8 – Installation du logiciel MusicMatch™ pour MAC	57
9 - Entretien	57
10 – Changement des batteries NiMH	58
11 – Dépannage	59
12 – Support clients	

Garantie et responsabilité limitée

Ce produit est vendu accompagné d'une garantie limitée. En outre, une assistance technique est disponible pour l'acheteur dans le cas où ce produit ne respecterait pas la garantie limitée. Selon votre contrat de vente, la responsabilité du fabricant pourra être engagée plus précisément.

D'une manière générale, le fabricant ne pourra être tenu pour responsable de dommages occasionnés sur le produit à la suite de catastrophes naturelles, incendie, foudre, mauvaise utilisation, mauvais traitement, négligence, manipulation ou installation incorrecte, réparation non autorisée, modification ou accident.

En aucun cas le fabricant ne pourra endosser la responsabilité de la perte de données stockées sur un lecteur de disques.

LE FABRICANT NE POURRA ÊTRE TENU POUR RESPONSABLE DE DOMMAGES ACCIDENTELS OU INDIRECTS MÊME S'IL ÉTAIT INFORMÉ DE LA POSSIBILITÉ D'OCCURRENCE AUPARAVANT.

Reportez-vous à votre contrat de vente pour obtenir le détail des droits de garantie, de l'assistance technique et de la limite de garantie.

Disposition légale de garantie : dans la limite de la loi en vigueur, les représentations et garanties de respect des droits d'auteur et autres droits à la propriété intellectuelle résultant de l'utilisation du produit dans des conditions autres que celles spécifiées ci-dessus, sont exclues ici.

En outre, la garantie ne s'applique pas :

- aux dommages ou problèmes résultant d'une mauvaise utilisation, mauvais traitement, accident, d'une modification ou d'un courant ou tension électrique incorrect,
- à tout produit comportant un sceau de garantie ou un numéro de série endommagé ou falsifié,
- à tout produit dépourvu de garantie ou numéro de série.
- Aux batteries et tous consommables livrés avec l'appareil.

Avertissements et instructions de sécurité

ATTENTION

Afin d'éviter tout risque de choc électrique, cette unité ne doit être manipulée que par du personnel qualifié.

Débranchez et déconnectez le câble d'alimentation électrique avant d'ouvrir l'unité.

AVERTISSEMENT

- Afin de prévenir tout danger d'incendie ou de choc, n'exposez pas l'unité à la pluie ou à l'humidité.

Communiqué de la FCC (Haute autorité américaine de l'audiovisuel)

Conformité FCC

Cet équipement a été testé et prouvé conforme aux exigences d'un appareil numérique de classe B selon l'Article 15 du règlement FCC. Ces exigences sont conçues pour fournir une protection suffisante contre toute interférence nuisible dans une zone résidentielle. Cet équipement génère, utilise et peut émettre de l'énergie à radiofréquence. S'il n'est pas installé et utilisé selon les instructions du fabricant, il peut provoquer des interférences nuisibles avec les communications radio. Cependant, il n'existe aucune garantie que ces interférences ne puissent survenir dans un environnement particulier. Si cet équipement occasionne des interférences nuisibles à la réception de radio ou de télévision (déterminé par la mise sous et hors tension de l'appareil), il est conseillé à l'utilisateur d'essayer de corriger l'interférence à l'aide de l'une des méthodes suivantes :

- Réorienter ou replacer l'antenne de l'unité de réception ;
- Augmenter la distance entre l'équipement et le récepteur ;
- Connecter l'équipement à une prise électrique différente de celle du récepteur ;
- Consulter un technicien certifié de radio ou télévision pour obtenir de l'aide.

ATTENTION : tout changement ou modification non autorisée expressément par le fabricant de cet appareil annulera l'autorité de l'utilisateur à manipuler l'équipement.

Les articles de loi L44.5 et 44.6 du code de la Santé publique, modifiés par l'article 2 de la loi du 28 mai 1996 imposent une puissance acoustique maximale de 100 décibels. Le casque livré (référence ARCHOS 100200) et l'appareil respectent la législation en vigueur.(NF/EN 50332-1).

ATTENTION, à pleine puissance, l'écoute prolongée du baladeur peut endommager l'oreille de l'utilisateur.

Article 15 de la FCC – L'exploitation est sujette aux deux conditions suivantes :

1. Cet appareil ne doit pas causer d'interférence nuisible ;
2. Cet appareil doit accepter toute interférence de réception, y compris celles pouvant causer une opération non souhaitée.

Avis de droits d'auteur

Copyright ARCHOS © 2001 – Tous droits réservés.

Tout ou partie de ce document ne peut en aucun cas être copié, photocopié, reproduit, traduit ou réduit pour tout appareil électronique sans autorisation écrite préalable de la société ARCHOS. Toutes les marques citées sont des marques déposées par leurs propriétaires respectifs. Informations données sous réserve d'erreurs typographiques et susceptibles de modifications sans préavis. Photos et illustrations non contractuelles.

Avis de garantie : Dans la mesure où cela est permis par la loi en vigueur, les déclarations et les garanties de non-plagiat ou autre droit de propriété intellectuelle résultant de l'utilisation des produits dans des conditions différentes de celles qui sont spécifiées ci-dessus, sont par là exclues.

Introduction au Jukebox Recorder

ARCHOS Jukebox Recorder est le premier Jukebox Recorder portable avec 6, 10 ou 20 Go* de disque dur, qui permet d'enregistrer en temps réel, sans s'en apercevoir jusqu'à 100, 150 ou 300 heures* de musique de haute qualité sous format MP3. Vous pouvez immédiatement enregistrer de n'importe quelle source audio, y inclus votre set stéréo, votre radio ou votre microphone depuis les prises line-in stéréo. Il pourra également fonctionner en tant qu'enregistreur de voix. Vous pouvez enregistrer à partir de n'importe quelle source analogique ou numérique à un taux jusqu'à 160 kps et vous pouvez ensuite sauvegarder vos enregistrements sur votre ordinateur sans utiliser de logiciel spécifique. Il se partage comme disque dur de 6, 10 ou 20 Go* pour ordinateurs portables ou de bureau PC ou MAC, et vous pourrez sauvegarder vos données et vos photos simultanément. Ce nouveau et fascinant Jukebox Recorder est le premier enregistreur de la taille de la paume de votre main, encodeur MP3 en temps réel, et de plus un lecteur MP3 et 6, 10 ou 20 Go* de disque dur qui se connectent à l'ordinateur à travers une interface USB. Il n'est pas nécessaire d'utiliser un logiciel spécifique pour télécharger des chansons sous format MP3. Il suffit de Copier/coller des fichiers MP3 depuis Windows Explorer vers votre ordinateur. Vous pourrez également utiliser votre Jukebox Recorder comme disque dur optionnel pour stocker toutes vos données, vos images, votre logiciel, etc. Mettez-le à jour par simple clic sur le site web d'ARCHOS et téléchargez le dernier firmware qui contient des extensions logicielles supplémentaires. Regroupez toute votre collection de MP3 et de CD (150, 250 ou 500 CD audios* - 1500, 2500 ou 5000 chansons*) dans un seul appareil minuscule. Faites-le glisser dans votre poche, et écoutez toute votre musique favorite quelque soit l'endroit où vous vous trouvez.

Attention: Les batteries doivent être chargées dans une pièce à température normale. Ne chargez pas à une température inférieure à 5 °C (40°F) ou supérieure à 35 °C (95°F).

Spécifications Techniques

Capacité: Disque Dur de 6, 10 ou 20 Go* (100, 150 ou 300 heures* MP3 à 128 kps)

Buffer Interne: 2Mo

Interface et vitesse de transfert à l'ordinateur: USB (compatible PC et Mac), Jusqu'à 1 Mo/sec.

Format : MP3 (30 à 320 kps – VBR) Lecture, MP3 (vous pouvez sélectionner de 30 à 160 kps) encodeur en temps réel.

Ecran: LCD graphique rétroéclairé (jusqu'à 8 lignes de caractères)

Spécifications audio: Entrée et sortie stéréo numérique, Entrée stéréo analogique, Sortie stéréo analogique / Prise Casque. Ratio Signal bruit > 90 dB. Max. Sortie

alimentation : 100 mW Fréquence de Réponse 20 Hz – 20 KHz. Distortion Harmonique: < 0.1% Microphone Interne.

Autonomie Playback : Jusqu'à 10 heures.

Logiciel modulable: Firmware téléchargeable est mis à jour depuis le site web ARCHOS.

Source d'alimentation: Alimentation interne: 4 x AA Batteries NiMH rechargeables fournies par ARCHOS.

Alimentation Externe : AC/DC Chargeur/ Adaptateur livré UNIQUEMENT avec le produit.

Dimensions: 115 x 83 x 34 mm (4.5" x 3.2" x 1.3") avec prise.

Poids: 350g (12.3 oz)

Configuration requise : Pour PC: Pentium 233 MHZ ou plus. Windows 98 SE, ME, 2000. 32 MB RAM (64 MB recommandé). Le lecteur de CD-ROM avec support extractible audio numérique. Pour Mac: OS 8.6 ou plus. iMac, G3 ou plus. Gestionnaire USB version 1.2 ou plus.

Cette offre inclut: câble USB (AA), adaptateur AC/DC, casque stéréo, housse de transport, driver et logiciel MusicMatch™ sur CD et guide d'utilisation en 5 langues.

(*) selon le modèle

REMARQUE: Chaque ordinateur devrait avoir un port approprié selon chaque interface sélectionnée.

Fonctionnement du ARCHOS Jukebox Recorder

Avant d'utiliser le Jukebox Recorder pour la première fois, nous vous conseillons de recharger les batteries pendant au moins 6 heures. Vous pouvez également utiliser le Jukebox Recorder à l'aide de l'adaptateur d'alimentation secteur pendant le chargement des batteries.

Chargement des Batteries: (utiliser **UNIQUEMENT** l'adaptateur secteur ARCHOS AC fourni).

Les batteries doivent être complètement rechargées pendant une durée d'au moins 6 heures. Branchez l'adaptateur secteur ARCHOS AC à une prise murale libre, puis branchez le mini connecteur d'alimentation à la prise "DC In" du Jukebox. Pendant le chargement, le Jukebox Recorder peut être utilisé après une heure de mise en charge. Le temps de chargement peut être porté à 15 heures, tout dépend de l'étendue de l'utilisation.



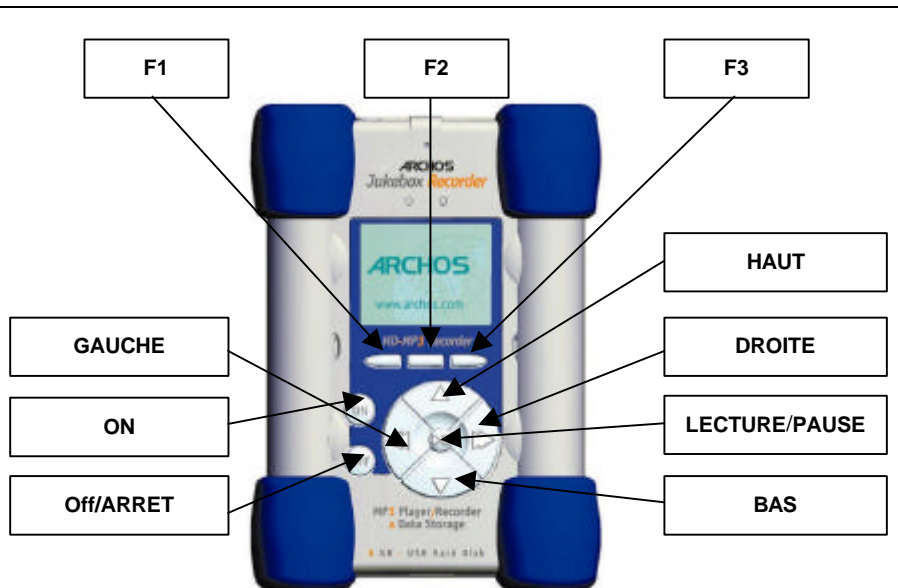

F1, F2 or F3 : ces boutons ont plusieurs fonctionnalités, selon votre choix.

HAUT ou BAS : ces boutons vous permettent de naviguer entre les dossiers ou sous-dossiers dans le dossier en cours ou de choisir une option dans un menu. Vous pouvez également croître ou décroître le volume à l'aide de ces boutons en mode lecture.

GAUCHE ou DROITE : ces boutons vous permettent d'entrer ou de sortir d'un dossier, de régler le niveau de contraste, arrêt automatique, de régler la durée ou le niveau d'enregistrement pour le microphone.

LECTURE/PAUSE : ce bouton vous permet de mettre en mode lecture/pause/arrêt une chanson ou d'entrer dans un répertoire, de sélectionner une option dans un menu ou d'entrer dans un sous-menu.

ON : ce bouton permet de mettre en marche le Jukebox Recorder.

OFF/STOP : ce bouton permet d'éteindre le Jukebox Recorder ou d'arrêter une chanson.

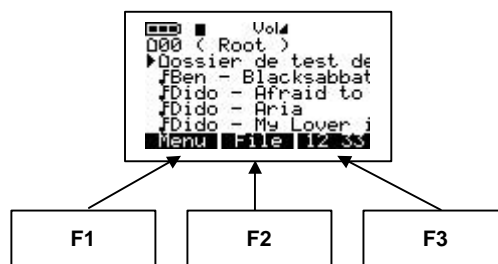

ARCHOS JUKEBOX RECORDER - Structure du Menu:

Mode de Lecture

Lorsqu'une chanson est en mode lecture

Naviguer

Mode *Navigateur* pendant la lecture - utilisez ">||" pour écouter une nouvelle chanson

Info

Information Technique sur une chanson

Dans un menu, appuyez sur la touche "arrière" pour sortir sans changement sauf pour "Changer Artiste", "Changer Album" et "Changer Titre" appuyez sur "OFF"

Bouton Menu

Appuyez sur le bouton menu pour accéder au menu

Enregistrez MP3

Enregistrez et paramètres

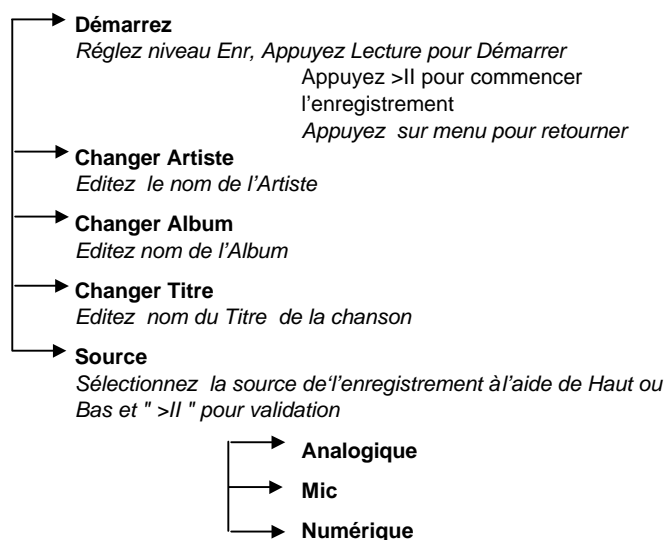

→ **Qualité**

Sélectionnez une qualité à l'aide de HAUT ou BAS et ">||" pour validation

→ 7 élevé

→ 6

→ 5 bon

→ 4

→ 3

→ 2

→ 1

→ **Cadence d'échantillonnage**

Fréquence d'échantillonnage à l'aide des flèches Haut ou Bas et «>||" pour validation

→ 44,1 kHz

→ 48

→ 32

→ 22.5

→ 24

→ 16

Son

Paramétrage son

→ **Volume**

utilisez << ou >> pour paramétrage direct

→ **Les Basses**

utilisez << ou >> pour paramétrage direct

→ **Les Aigus**

utilisez << ou >> pour paramétrage direct

→ **Son**

utilisez << ou >> pour paramétrage direct

→ **Balance**

utilisez << ou >> pour paramétrage direct

→ **Basse Ampli**

utilisez << ou >> pour paramétrage direct

→ **Normal**

- **Mode Lecture**
Utilisez votre mode lecture à l'aide des flèches Haut ou Bas et ">||" pour validation
 - Normal
 - Single
 - Cycle
 - Aléatoire
 - Aperçu
- **Liste Musicale**
Démarrez, Editez, Sauvegardez ou Effacez votre Liste Musicale
 - Démarrez Liste Musicale**
 - Editez Liste Musicale**
Sélectionnez, Effacez, Déplacez les entrées dans une Liste Musicale
 - Sauvegardez Liste Musicale**
 - Effacez Liste Musicale**
- **Langue**
Choisir la langue
 - English
 - Français
 - Deutsch
 - Espanol
 - Italiano
- **Disque Dur**
Espace libre sur disque dur
Ce n'est pas un sous-menu, info directe
- **Diagnostiquer**
Vérifiez Hard Drive
Disque dur OK
- **Logiciel**
Version de logiciel
Ce n'est pas un sous-menu, info directe
- **Contraste**
Paramétrer le contraste
Ce n'est pas un sous-menu, info directe
- **Arrêt automatique**
Temps d'arrêt
Ce n'est pas un sous-menu, info directe
- **Rétro Eclairage**
Temps de rétro éclairage
Ce n'est pas un sous-menu, info directe

Bouton du Fichier et mode

Créez un répertoire ou effacez un fichier

MkDir

Créez Répertoire

Nouveau dossier

Entrez le nom du fichier et utilisez la touche ->ABC ou ->123
ou ->abc. Confirmez chaque caractère en appuyant sur >||

Entrez

Effacez

Supprimez

Supprimez fichier sélectionné

Enlevez fichier :

Oui

Non

Bouton date et heure

Paramétrez heure et date

Appuyez sur le bouton Horaire et Date pour entrer

Utilisez << ou >> pour déplacer

Utilisez Haut et Bas pour changer la valeur

Paramétrer

Utilisez paramétrer pour confirmer

1 - MENU

Appuyer sur F1 pour entrer dans menu général.

Fonctionnement du Jukebox Recorder

Le menu du Jukebox Recorder contient 11 fonctions et quelques-uns des menus contiennent des sous-menus. Ci-dessous, vous trouverez la liste des menus et des sous-menus. Pour accéder à ces menus, suivez les démarches suivantes :

1. Allumez le Jukebox Recorder en appuyant sur le bouton **ON**.
2. Appuyez sur le bouton MENU. 11 fonctions s'affichent, telles que:



1. Enregistrer en MP3, 2. Son, 3. Mode marche, 4. Playlist, 5. Langue, 6. Disque dur, 7. Diagnostiques, 8. Version de Logiciel, 9. Contraste, 10. Arrêt automatique, 11. Temps de rétro-éclairage.

1 / ENREGISTRER EN MODE MP3 : Pour accéder au mode d'enregistrement MP3 du Jukebox Recorder.

Allumez le Jukebox Recorder en appuyant sur le bouton ON. Appuyez sur le bouton Menu pour accéder aux fonctions du menu. Sélectionnez Enregistrer en mode MP3 et appuyez sur le bouton lecture/pause. Dans le sous-menu du Recorder en mode MP3, il y a 8 fonctions. Ces fonctions sont comme suit :

- a) **Démarrez.** Lorsque vous choisissez cette fonction, le mode d'enregistrement en MP3 est prêt à enregistrer. Veuillez régler le niveau d'ENREGISTREMENT et appuyez sur le mode LECTURE pour lancer l'enregistrement. Vous devriez apercevoir sur votre écran LCD l'Enregistrement en MP3, le nom de votre chanson, la taille en kilobytes et les kbit / VBR.

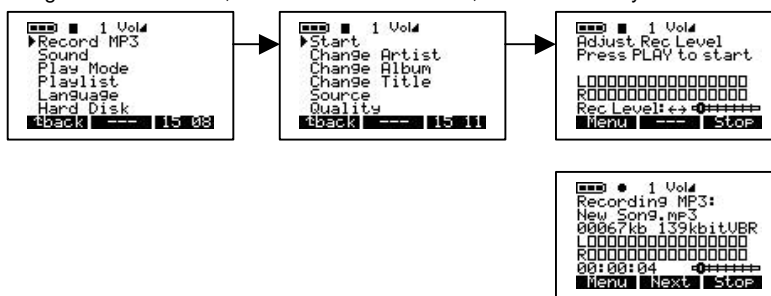

- b) **Changer artiste.** Utilisez cette option si vous souhaitez ajouter un nouveau nom d'artiste ou bien pour renommer un artiste. Pour accéder à la fonction CHANGER ARTISTE, cliquez sur le bouton menu, choisissez enregistrer en mode MP3, cliquez sur lecture/pause pour aller au sous-menu d'Enregistrement MP3 et à l'aide de la flèche descendez pour changer la fonction artiste. Cliquez sur le bouton lecture/pause pour commencer à éditer un nouveau nom d'artiste. Pour insérer le nom d'un nouvel artiste, utilisez la première lettre du nom suivie du bouton lecture/pause pour ajouter la lettre à la liste du nouvel artiste. Continuez à utiliser la lettre en utilisant le bouton lecture/pause jusqu'à ce que toutes les lettres apparaissent sur la nouvelle ligne de l'artiste. Vous pouvez supprimer une lettre en cliquant sur le bouton **Suppr** ou effacer toute la ligne en appuyant longuement sur le bouton **Suppr**. Vous pouvez également utiliser les lettres majuscules en appuyant sur le bouton associé à ABC ou utiliser les chiffres en appuyant sur le bouton associé à 123. Une fois que vous avez terminé d'insérer le nom de l'artiste, appuyez sur le bouton ENTRER pour valider et sortir vers le menu précédent. Appuyez sur le bouton **RETOUR** pour sortir du sous-menu et enregistrez en MP3. Appuyez sur le bouton **RETOUR** pour aller au répertoire principal. Par exemple, si vous souhaitez insérer un nouveau nom d'artiste, PRINCE, cliquez sur la lettre P suivie du bouton lecture/pause, cliquez sur R suivi du bouton lecture/pause, cliquez sur I suivi du bouton lecture/pause etc..

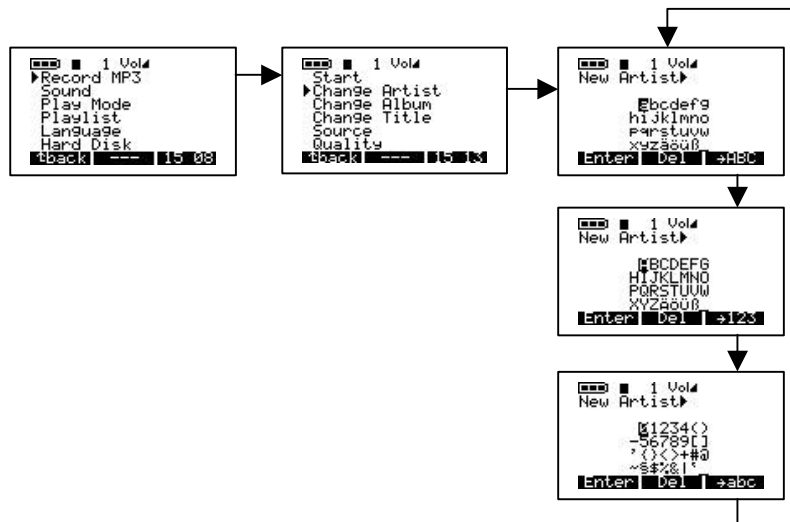

- c) **Changer d'album.** Utilisez cette option si vous souhaitez changer le nom d'un album. Pour accéder à Changer d'Album, cliquez sur le bouton MENU, cliquez sur enregistrement en mode MP3, cliquez sur lecture/pause pour accéder au sous-menu d'enregistrement en mode MP3, utilisez la flèche vers le bas pour Changer d'Album et appuyez sur le bouton lecture/pause pour accéder au mode édition. Entrez le nouveau nom de l'album. Faites la même démarche que celle expliquée dans CHANGER ARTISTE pour ajouter un nom. Lorsque vous avez réussi à ajouter un nouvel album, appuyez sur le bouton ENTREEZ pour valider les changements et puis appuyez sur le bouton RETOUR pour sortir du sous-menu d'enregistrement en mode MP3, appuyez ensuite sur RETOUR pour retourner au répertoire principal.



- d) **Changer de titre.** Utilisez cette option si vous souhaitez changer le nom du Titre. Pour accéder à Changer de Titre, cliquez sur le bouton MENU, cliquez sur Enregistrement en mode MP3, cliquez sur lecture/pause pour accéder au sous-menu d'Enregistrement en mode MP3, pointez la flèche vers le bas et parcourez Changer de Titre, appuyez ensuite sur lecture/pause pour entrer le mode édition. Entrez le nouveau nom du Titre. Pour ajouter un nom, suivez la même démarche que pour Changer d'Artiste. Lorsque vous avez réussi à Changer de Titre, appuyez sur le bouton ENTRER pour valider les changements et puis appuyez sur le bouton RETOUR pour sortir du sous-menu de l'Enregistreur en mode MP3, appuyez ensuite sur RETOUR pour retourner au répertoire principal.



- e) **Source.** Vous pouvez choisir parmi 3 options. Utilisez analogique, Microphone ou numérique selon vos besoins. Pour accéder aux 3 options, allumez le Jukebox Recorder en appuyant sur le bouton ON. Appuyez sur le bouton MENU, sélectionnez Enregistrement en mode MP3, appuyez sur le bouton lecture/pause pour accéder au sous-menu Enregistrement en mode MP3, pointez la flèche vers le bas et parcourez Source et appuyez sur Lecture/Pause pour sélectionner l'option dont vous avez besoin. Lorsque vous avez terminé la sélection, appuyez sur le bouton lecture/pause pour sauvegarder votre sélection. Appuyez sur le bouton RETOUR pour accéder au menu précédent. Appuyez à nouveau sur le bouton RETOUR pour retourner au répertoire principal.



- f) **Qualité.** Choisissez cette option pour régler la qualité de lecture de votre enregistrement en mode MP3. Pour accéder à Qualité, allumez le JUKEBOX RECORDER en appuyant sur le bouton ON, appuyez sur le bouton MENU, sélectionnez Enregistrement en mode MP3 et appuyez sur le bouton lecture/pause. A l'aide de la flèche pointant vers le bas, parcourez Qualité et appuyez sur le bouton lecture/pause. Sélectionnez le chiffre 7 pour une qualité supérieure, et le chiffre 5 pour une bonne qualité d'enregistrement. Lorsque vous avez terminé la sélection, appuyez sur le bouton lecture/pause pour sauvegarder votre sélection. Appuyez sur le bouton RETOUR pour accéder au menu précédent. Appuyez à nouveau sur le bouton RETOUR pour retourner au répertoire principal.



- g) **Cadence d'échantillonnage.** Utilisez cette option pour sélectionner une cadence d'échantillonnage de votre enregistrement en mode MP3. Pour accéder à la cadence d'échantillonnage, allumez votre Jukebox Recorder en appuyant sur le bouton ON, appuyez sur le bouton MENU, sélectionnez Enregistrement en mode MP3 et appuyez sur le bouton lecture/pause. Pointez la flèche vers le bas et parcourez Cadence d'Echantillonnage, puis appuyez sur le bouton lecture/pause. La cadence d'échantillonnage la plus élevée est de 44.1 KHZ et la plus basse est de 16 KHZ, pour une cadence d'échantillonnage peu élevée. Lorsque vous avez complété la sélection, appuyez sur lecture/pause pour sauvegarder les changements, appuyez sur le bouton RETOUR pour accéder au menu précédent.. Appuyez à nouveau sur le bouton RETOUR pour retourner au répertoire principal.



2 / SON:

Il y a 7 options dans ce menu. Elles sont comme suit:

- a) **Volume.** Utilisez cette option pour régler le volume de votre Jukebox Recorder. Pour accéder au volume, allumez votre Jukebox Recorder en appuyant sur le bouton ON. Appuyez sur le bouton MENU pour accéder aux différentes fonctions du menu. Pointez la flèche vers le bas, parcourez Son et appuyez sur le bouton lecture/pause. Sélectionnez le volume à partir du menu et utilisez la flèche de gauche ou de droite pour régler le volume. Lorsque vous avez complété votre sélection, appuyez sur le bouton RETOUR pour accéder au menu précédent. Appuyez à nouveau sur le bouton RETOUR pour retourner au répertoire principal.

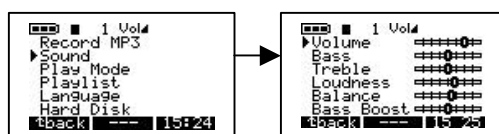

- b) **Les basses.** Pour accéder à la touche Basses, allumez votre Jukebox Recorder en appuyant sur le bouton ON. Appuyez sur le bouton MENU pour accéder aux différentes fonctions du menu. Pointez avec la flèche vers le bas, parcourez Son et appuyez sur le bouton lecture/pause. Sélectionnez la touche Basses à partir du menu et utilisez la flèche de gauche ou de droite pour régler la fonction Basses. Lorsque vous avez complété votre sélection, appuyez sur le bouton RETOUR pour accéder au menu précédent. Appuyez à nouveau sur le bouton RETOUR pour retourner au répertoire principal.

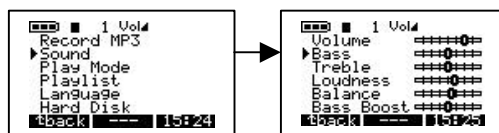

- c) **Les aigus.** Pour accéder à la touche Aigus, allumez votre Jukebox Recorder en appuyant sur le bouton ON. Appuyez sur le bouton MENU pour accéder aux différentes fonctions du menu. Pointez avec la flèche vers le bas, parcourez Son et appuyez sur le bouton lecture/pause. Sélectionnez la touche Aigus à partir du menu et utilisez la flèche de gauche ou de droite pour régler la fonction Aigus. Lorsque vous avez complété votre sélection, appuyez sur le bouton RETOUR pour accéder au menu précédent. Appuyez à nouveau sur le bouton RETOUR pour retourner au répertoire principal.

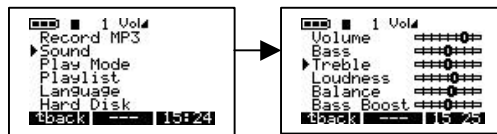

- d) **Son.** Pour accéder à la touche Son, allumez votre Jukebox Recorder en appuyant sur le bouton ON. Appuyez sur le bouton MENU pour accéder aux différentes fonctions du menu. Pointez avec la flèche vers le bas, parcourez Son et appuyez sur le bouton lecture/pause. Sélectionnez la touche Son à partir du menu et utilisez la flèche de gauche ou de droite pour régler la fonction Son. Lorsque vous avez complété votre sélection, appuyez sur le bouton RETOUR pour accéder au menu précédent. Appuyez à nouveau sur le bouton RETOUR pour retourner au répertoire principal.

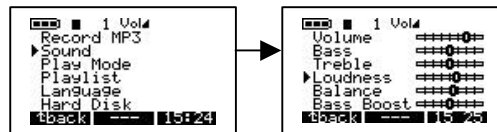

- e) **Balance.** Pour accéder à Balance, allumez votre Jukebox Recorder en appuyant sur le bouton ON. Appuyez sur le bouton MENU pour accéder aux différentes fonctions du menu. Pointez avec la flèche vers le bas, parcourez Son et appuyez sur le bouton lecture/pause. Sélectionnez la touche Balance à partir du menu et utilisez la flèche de gauche ou de droite pour régler la fonction Balance. Lorsque vous avez complété votre sélection, appuyez sur le bouton RETOUR pour accéder au menu précédent. Appuyez à nouveau sur le bouton RETOUR pour retourner au répertoire principal.

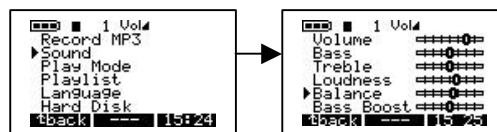

- f) **Basse ampli.** Pour accéder à Basse Ampli, allumez votre Jukebox Recorder en appuyant sur le bouton ON. Appuyez sur le bouton MENU pour accéder aux différentes fonctions du menu. Pointez avec la flèche vers le bas, parcourez Son et appuyez sur le bouton lecture/pause. Sélectionnez la touche Basse Ampli à partir du menu et utilisez la flèche de gauche ou de droite pour régler la fonction Balance. Lorsque vous avez complété votre sélection, appuyez sur le bouton Basse Ampli pour accéder au menu précédent. Appuyez à nouveau sur le bouton RETOUR pour retourner au répertoire principal.

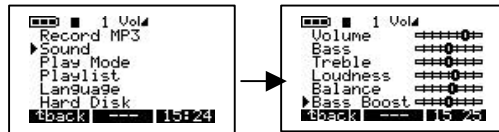

- g) **Normal.** Pour accéder à Normal, allumez votre Jukebox Recorder en appuyant sur le bouton ON. Appuyez sur le bouton MENU pour accéder aux différentes fonctions du menu. Pointez avec la flèche vers le bas, parcourez Son et appuyez sur le bouton lecture/pause. Sélectionnez la touche Normal à partir du menu. Lorsque vous avez complété votre sélection, appuyez sur le bouton Basse Ampli pour accéder au menu précédent. Appuyez à nouveau sur le bouton RETOUR pour retourner au répertoire principal.

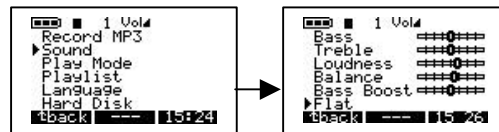

3 / MODE LECTURE:

Le Jukebox Recorder a 5 différents modes de lecture. Pour accéder à ces modes, allumez votre Jukebox Recorder en appuyant sur le bouton ON. Appuyez sur le bouton MENU pour aller au menu options, pointez la flèche vers le bas et parcourez le Mode Lecture, appuyez sur lecture/pause pour sélectionner le menu en Mode Lecture. Sélectionnez l'option qui vous convient en utilisant la flèche vers le haut ou vers le bas. Après avoir sélectionné la bonne option dans le Mode Lecture, appuyez sur le bouton lecture/pause pour valider les changements. Appuyez sur le bouton RETOUR pour retourner au répertoire principal du Jukebox Recorder.

- a) **Normal.** Utilisez cette option pour écouter des chansons sous format MP3 les unes après les autres.
- b) **Single.** Utilisez cette option pour réécouter la même chanson sous format MP3.
- c) **Cycle.** Utilisez cette option pour répéter toutes les chansons sous format MP3.
- d) **Aléatoire.** Utilisez cette option pour brasser des chansons sous format MP3.
- e) **Aperçu.** Utilisez cette option pour lire vos chansons sous format MP3. Cette option vous permet d'écouter des parties d'une chanson (30 secondes à peu près) et puis la chanson suivante défile.

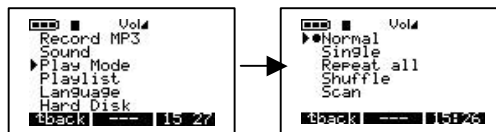

4 / LISTE MUSICALE :

Il y a 4 modes playlist dans le menu Liste Musicale. Pour accéder à ces modes, allumez votre Jukebox Recorder en appuyant sur le bouton ON. Appuyez sur le bouton MENU pour parcourir le menu options. Pointez avec la flèche vers le bas, parcourez Liste Musicale et appuyez sur le bouton lecture/pause pour sélectionner le menu Liste Musicale. Sélectionnez l'option recherchée en utilisant la flèche pointant vers le « haut » ou le « bas ». Après avoir sélectionné la bonne option dans Liste Musicale, appuyez sur le bouton lecture/pause pour valider les changements. Appuyez ensuite sur le bouton RETOUR pour accéder au menu précédent. Appuyez à nouveau sur le bouton RETOUR pour retourner au répertoire principal du Jukebox Recorder.

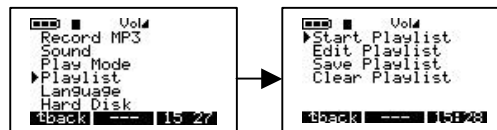

- a) Démarrez la Liste musicale. Utilisez cette option pour démarrer votre Liste Musicale.
- b) Editer la Liste Musicale. Utilisez cette option pour éditer la Liste Musicale. Vous pouvez changer de Liste Musicale en appuyant sur le bouton DEPL ou supprimer la Liste Musicale en appuyant sur le bouton SUPPRIMER.



- c) Sauvegarder une Liste Musicale. Utiliser cette option pour sauvegarder vos changements sur la Liste Musicale. Entrez votre Nouvelle Liste Musicale en utilisant la flèche haut, bas, gauche, droite, pour choisir une lettre et valider en appuyant sur le bouton lecture/pause, appuyez sur le bouton ENTRER lorsque votre sélection a été faite. Votre Liste Musicale sauvegardée vous montrera le Nouveau nom dans le répertoire principal. Si vous êtes satisfait de votre choix, appuyez sur le bouton OUI pour sauvegarder vos changements ou appuyez sur le bouton NON pour effacer vos changements.



- d) Effacer une Liste Musicale. Pour effacer une Liste Musicale existante, sélectionnez une Liste Musicale que vous souhaitez effacer, appuyez sur le bouton OUI pour effacer la Liste Musicale ou sur le bouton NON pour supprimer votre sélection.

5 / LANGUE :

Vous pouvez sélectionner une des 5 langues qui vous sont proposées afin de parcourir votre fichier Jukebox Recorder. Pour accéder au menu Langue. Allumez votre Jukebox Recorder. Appuyez sur le bouton MENU pour accéder aux différentes fonctions du menu. Pointez la flèche vers le bas, parcourez Langue et appuyez sur le bouton lecture/pause. Dans le menu Langue choisissez l'option voulue en appuyant ensuite sur le bouton lecture/pause pour sauvegarder votre sélection. Appuyez sur le bouton RETOUR pour accéder au répertoire principal. Ces langues sont :

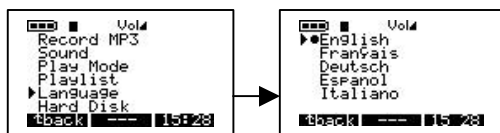

- a) English.
- b) Français.
- c) Deutsch.
- d) Espanol.
- e) Italiano.

6 / DISQUE DUR :

Utilisez cette option pour vérifier l'espace total disponible sur le disque dur ou l'espace disponible restant sur le disque dur. Pour sélectionner Disque Dur, allumez le Jukebox Recorder en appuyant sur le bouton ON. Appuyez sur le bouton MENU pour parcourir l'option Menu, pointez la flèche vers le bas et parcourez Disque Dur puis appuyez sur le bouton lecture/pause. Vous pourrez lire l'espace vide restant sur le côté gauche et sur le côté droit, vous y lirez l'espace total utilisé en Mega Bytes. Appuyez sur le bouton RETOUR pour accéder au répertoire principal du Jukebox Recorder.

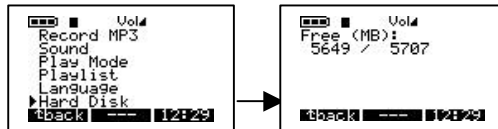

7 / DIAGNOSTIQUES :

Cette option est utilisée pour vérifier le statut du disque dur. Pour accéder à l'option Diagnostiques, allumez le Jukebox Recorder en appuyant sur le bouton ON. Appuyez sur le bouton MENU pour accéder aux option du menu. Utilisez la flèche vers le bas et parcourez Diagnostics et appuyez sur le bouton lecture/pause. Cela devrait indiquer que le statut du Disque Dur est OK.

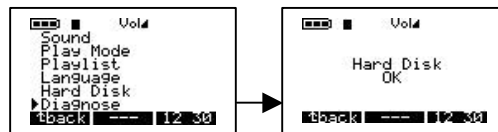

8 / VERSION DE LOGICIEL :

Cette option vous donnera des informations sur la version du logiciel que vous utilisez en ce moment. Pour accéder à cette option, allumez votre Jukebox Recorder en appuyant sur le bouton ON. Appuyez sur le bouton MENU pour accéder aux options du menu. Pointez la flèche vers le bas et parcourez version du logiciel, puis appuyez sur le bouton lecture/pause. Cela devrait vous indiquer la version OS ainsi que la date de création.

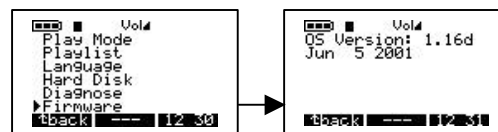

9 / CONTRASTE :

Utilisez cette option pour régler le contraste. Pour accéder à cette option, allumez votre Jukebox Recorder en appuyant sur le bouton ON. Appuyez sur le bouton MENU pour accéder aux options du menu. Pointez la flèche vers le bas et parcourez Contraste. Utilisez la flèche droite pour un contraste plus sombre, et utilisez la flèche de gauche pour un contraste plus clair. Appuyez sur le bouton RETOUR pour retourner au répertoire principal.

10 / TEMPS D'ARRÊT AUTOMATIQUE :

Utilisez cette option pour régler la durée avant que la machine soit en mode OFF automatique. Pour accéder à cette option, allumez le Jukebox Recorder en appuyant sur le bouton ON. Appuyez sur le bouton MENU pour parcourir les options dans menu. Pointez la flèche vers le bas pour Eteindre. Utilisez la flèche de droite pour une durée plus longue avant que l'ordinateur ne soit éteint, utilisez la flèche de gauche pour une durée d'arrêt plus courte. Un temps zero paramétré ne peut donner lieu à un arrêt automatique.

11 / TEMPS D'ALLUMAGE DU RETRO-ECLAIRAGE

Utilisez cette option pour régler le temps d'allumage du rétro-éclairage Pour accéder à cette option, allumez le Jukebox Recorder en appuyant sur le bouton ON. Appuyez sur le bouton MENU pour accéder aux options du menu. Pointez la flèche vers le bas et parcourez le temps d'allumage du rétro-éclairage. Utilisez la flèche de droite pour une durée plus importante, utilisez la flèche de gauche pour une durée plus courte. La durée zéro ne peut paramétrer un temps d'allumage du rétro-éclairage.

2 - FICHIER

Appuyer sur F2 pour entrer le menu fichier

Sélectionnez cette option pour créer ou supprimer un fichier ou un dossier. Pour y accéder, appuyez sur le bouton ON pour allumer le Jukebox Recorder. Appuyez sur le bouton FICHIER pour aller au menu Fichier. Le bouton Mkdir vous permettra de créer un sous-dossier dans le dossier actuel, et le bouton Supprimer vous permettra de supprimer un fichier ou un sous-fichier du dossier actuel.

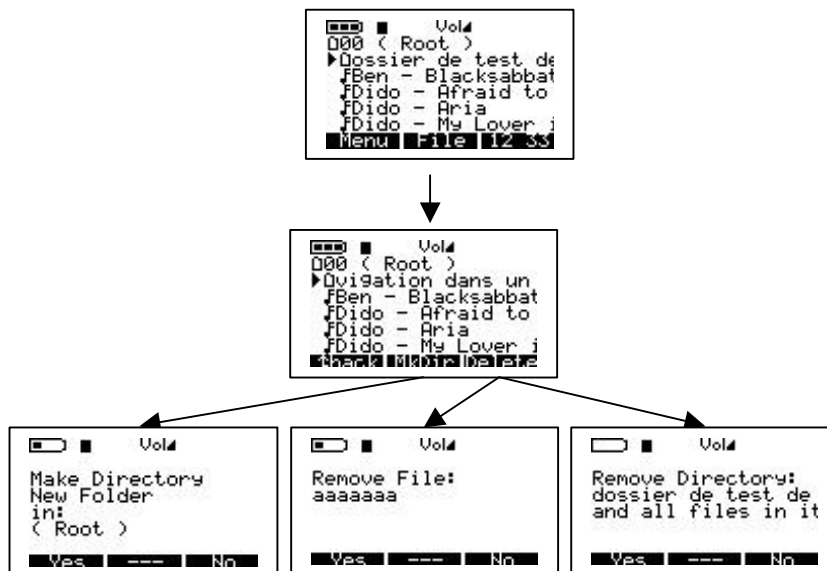

3 – HEURE & DATE

Appuyer sur F3 pour entrer le menu heure et date.

Sélectionnez cette option pour paramétrer l'heure et la date. Pour accéder et paramétrer l'Heure & la Date, appuyez sur le bouton ON pour allumer le Jukebox Recorder. Appuyez sur le bouton marqué "Horaire et Date". Utilisez la flèche du haut pour ajouter une heure, utilisez la flèche du bas pour enlever une heure. Utilisez la flèche de droite pour accéder aux minutes, utilisez la flèche du haut pour ajouter des minutes, la flèche du bas pour enlever des minutes. Utilisez la flèche de droite pour accéder aux secondes, utilisez la flèche du haut pour ajouter des secondes et la flèche du bas pour enlever des secondes. Sélectionnez la flèche du bas pour accéder au champ Date. Sélectionnez la flèche du haut pour ajouter des mois, la flèche du bas pour enlever des mois. Utilisez la flèche de droite pour sélectionner le champ Jour. Utilisez la flèche du haut pour ajouter un jour, la flèche du bas pour enlever un jour. Utilisez la flèche de droite pour sélectionner une année. Utilisez la flèche du haut pour ajouter une année, la flèche du bas pour enlever une année. Lorsque vous avez terminé toute votre sélection, appuyez sur le bouton PARAMETRES pour valider tous les changements et puis appuyez sur Arrêter.

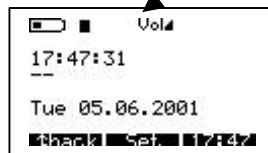

CONNEXION USB:

Lorsque vous connectez le Jukebox Recorder à un port USB, PC ou Mac, ce logo apparaîtra sur l'écran.

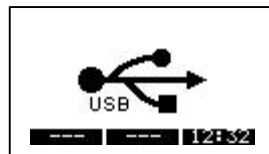

4 - IMPORTANT : TRANSPORT DU JUKEBOX RECORDER

Le Jukebox Recorder est vendu dans une housse de transport. Le Jukebox Recorder a été conçu pour être protégé des impacts. Toutefois, vous obtiendrez une protection optimale en utilisant la housse de transport.



Entrée/Sortie
Numérique
SPDIF

Stéreo Analogique pour
connecter des Ecouteur
ou tout autre ampli.

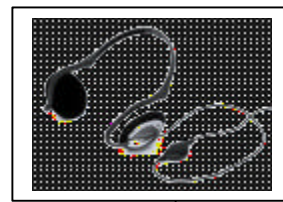

Connect ez à la sortie Audio "Ear"

5 - INSTALLATION DU PILOTE USB ET DU LOGICIEL MUSICMATCH™ POUR PC

Connexion du Jukebox Recorder au PC et ajout de pistes MP3 au Jukebox Recorder

Installation du pilote USB (1 & 2) pour PC :

- Pré-Installez les pilotes USB (voir section suivante) ou faire comme suit .
- Allumez votre ordinateur et attendez la fin de l'initialisation.
- **Connectez** avec précaution l'une des extrémités du **câble USB au Jukebox Recorder**.
- **Allumez le Jukebox Recorder**. L'adaptateur d'alimentation ARCHOS peut être **nécessaire si les batteries sont faiblement chargées**.
- Connectez l'autre extrémité du **câble USB à un port USB** disponible sur l'ordinateur.
- La fenêtre "**Bienvenue sur l'assistant du nouveau périphérique**" (Win98se/2000) apparaît. Cliquez sur le bouton **Suivant**.
- Sélectionnez l'option recommandée pour rechercher le meilleur pilote et cliquez sur Suivant.
- Insérez le CD contenant le logiciel Jukebox dans le lecteur de CD ROM.
- Vérifiez la zone CD ROM ou spécifiez votre lecteur CDROM, par exemple d:\drivers
- Cliquez à nouveau sur Suivant lorsque le nouveau périphérique est détecté, et suivez les instructions à l'écran pour achever l'installation.
- Cliquez sur **Terminer** lorsque vous y êtes invités et **Redémarrer** l'ordinateur.
- Vous allez voir une nouvelle lettre de lecteur ajoutée pour le Jukebox Recorder.
Remarque: Si le disque dur de votre Enregistreur Jukebox n'est pas reconnu, reportez-vous à la section dépannage.
- Copiez-collez vos pistes MP3 sur la lettre du disque dur de votre Jukebox Recorder.
Pour déconnecter le JukeBox Cliquez sur l'icône "périphérique" de la barre système
Cliquez sur la fenêtre déroulante demandant la suppression
Attendez qu'un message vous indique que le périphérique peut être débranché.
Déconnectez le câble USB aux deux extrémités, et sélectionnez Lecture des pistes MP3 (tel que cela est décrit dans les étapes précédentes)

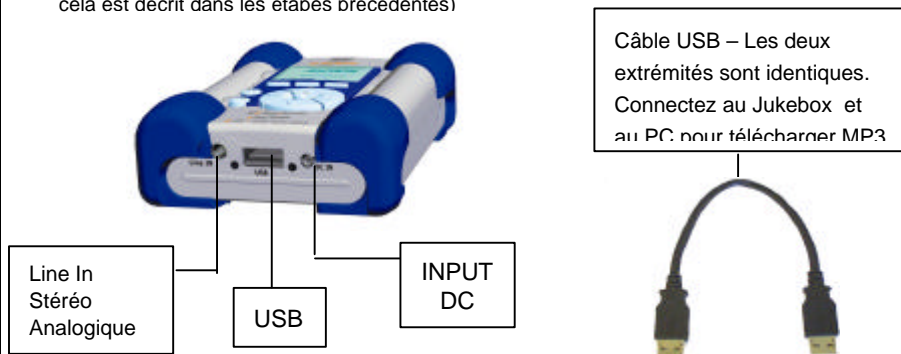

6 – Installation du logiciel MusicMatch™ et Pré-Installation des Pilotes USB pour PC :

Le logiciel MusicMatch™ est inclus dans le Jukebox Recorder. En effet, vous y trouverez de nombreuses options très utiles, telles que l'enregistrement de pistes CD audio au format MP3, la création et la sauvegarde d'une playlist qui vous permettra d'écouter des parties spécifiques de votre musique préférée sur Jukebox Recorder. De plus, vous pouvez télécharger d'autres pistes MP3 depuis le site MusicMatch, à l'adresse http://www.musicmatch.com/get_music/

Installation du logiciel MusicMatch™ et/ou Pré-Installation des Pilotes USB (1 & 2):

1. Insérez le CD logiciel inclus dans votre lecteur de CDROM
2. Attendez le Démarrage du logiciel setup.
3. Cliquez sur **MusicMatch French** pour installer MusicMatch ou **Pré-Install USB Drivers** pour pré-installer les Pilotes USB puis cliquez sur **OK**
4. Suivez les instructions à l'écran pour effectuer l'installation et Redémarrez votre ordinateur.

Configuration de MusicMatch™ comme lecteur MP3 par défaut

1. Lancez le logiciel MusicMatch
2. Dans le menu Option du programme, sélectionnez Paramètres, situé dans la partie supérieure gauche de MusicMatch
3. Dans **Général**, vérifiez la zone Fichiers MP3 dans **Utiliser MusicMatch comme lecteur par défaut**.

Remarque: vous pouvez obtenir une aide supplémentaire dans le menu Aide, ou sur le site www.musicmatch.com

7 –INSTALLATION DU PILOTE USB POUR MAC ET DU LOGICIEL MUSICMATCH™

Connexion du Jukebox Recorder à un Mac & Chargement des pistes MP3

Installation du pilote USB pour MAC

- Allumez votre ordinateur et patientez jusqu'à la fin de l'initialisation.
- Connectez avec précaution l'une des extrémités du câble USB au Jukebox Recorder.
- Allumez le Jukebox Recorder. L'adaptateur d'alimentation ARCHOS peut être nécessaire si les batteries ne sont pas assez chargées.
- Connectez l'autre extrémité du câble USB à un port USB libre sur votre ordinateur.
- Insérez le CD logiciel dans le lecteur de CDROM.
- Double-cliquez sur le logiciel affiché dans le bureau de votre ordinateur.
- Double-cliquez sur l'installateur du pilote USB ARCHOS.
- Suivez les instructions à l'écran, puis Redémarrez votre ordinateur.
- Vous devriez apercevoir une icône de disque dur supplémentaire s'afficher sur le bureau.
- Copiez/collez les pistes MP3 vers le lecteur de Jukebox Recorder..
- Débranchez le câble USB aux deux extrémités, et écoutez vos fichiers MP3.

8 – INSTALLATION DU LOGICIEL MUSICMATCH™ POUR MAC

Le logiciel MusicMatch™ est inclus dans le Jukebox Recorder. En effet, vous y trouverez de nombreuses options très utiles, telles que l'enregistrement de pistes de CD audio au format MP3, la création et la sauvegarde d'une playlist qui vous permettra d'écouter des parties spécifiques de votre musique préférée sur le Jukebox Recorder. De plus, vous pouvez télécharger d'autres pistes MP3 depuis le site MusicMatch, à l'adresse http://www.musicmatch.com/get_music/

1. Insérez le CD logiciel de Jukebox Recorder dans votre lecteur de CDROM.
2. Double-cliquez sur l'icône CD (qui apparaît sur le bureau).
3. Double-cliquez sur le logiciel MusicMatch Jukebox à installer.
4. Suivez les instructions à l'écran pour compléter l'installation et Redémarrez votre ordinateur.
5. Double-cliquez sur le fichier MusicMatch, et lancez MusicMatch Jukebox.

9 – ENTRETIEN

- Evitez les impacts brusques sur l'unité
- Utilisez UNIQUEMENT l'adaptateur d'alimentation et les batteries NiMH AA fournies par ARCHOS
- Utilisez UNIQUEMENT l'adaptateur d'alimentation pour recharger le Jukebox Recorder, et aucun autre appareil
- Vous pouvez connecter le Jukebox Recorder à votre ordinateur à tout moment, que ce soit avant ou après l'initialisation. Assurez-vous d'abord que le câble USB est d'abord connecté au Jukebox Recorder, allumez le Jukebox Recorder, puis connectez le câble USB au port USB de votre ordinateur. Déconnectez dans le sens inverse.
- Pour un fonctionnement normal de Jukebox Recorder, l'unité doit être insérée à l'envers dans sa housse de protection.

10 – CHANGEMENT DES BATTERIES

Le Jukebox Recorder est équipé de 4 batteries 4 x AA NiMH rechargeables. Ces batteries doivent être changées lorsqu'elles ne maintiennent plus la charge. Utilisez **UNIQUEMENT** les batteries rechargeables ARCHOS AA NiMH. Pour enlever le capot des batteries, repérez les petits trous, un de chaque côté, sur le milieu supérieur des capots de batterie (voir illustration ci-dessous). Utilisez un petit tournevis plat ou similaire et poussez doucement le couvercle des batteries de côté, assez loin pour soulever les capots des batteries par la partie supérieure du capot.

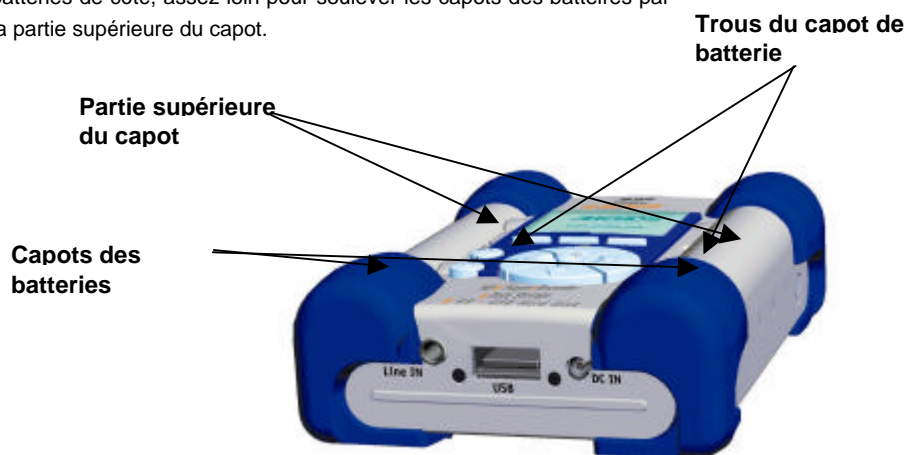

Les batteries étant fermement installées dans leur emplacement, enlevez d'abord la batterie du dessous tout en maintenant doucement le tampon en caoutchouc bleu pour l'empêcher de tomber.

Inversez la procédure pour remettre les batteries. Assurez-vous que les polarités des nouvelles batteries (+ et -) sont correctement alignées avec les marques + et - imprimées sur l'arrière des capots. Répétez la procédure pour l'autre côté. **Important:** une insertion incorrecte des batteries peut endommager le Jukebox Recorder.

Attention : Après avoir remplacé les batteries, il est impératif de reprogrammer les paramètres utilisateurs tels que l'Horaire, le Volume, la fonction basse...

Remarque : Il est de même si vous n'utilisez pas le Jukebox pendant un moment et que les batteries perdent leur efficacité.

11 - DEPANNAGE

Problèmes	Solutions
Le Disque Dur du Jukebox n'est pas reconnu après l'installation des pilotes USB sur le PC.	<ul style="list-style-type: none"> - Assurez-vous d'avoir redémarré votre ordinateur - Assurez-vous que la case "Amovible" est cochée (dans Panneau de configuration / Système/ Gestionnaire du périphérique/ Pilotes du disque/ Propriétés du lecteur Jukebox /Paramètres)
Le Disque Dur de Jukebox Recorder n'est pas reconnu après l'installation des pilotes USB sur MAC	<ul style="list-style-type: none"> - Assurez-vous d'avoir redémarré votre ordinateur - Activez PC Exchange. Si vous ne l'avez pas, vous devez formater le disque dur sous MAC/PC Exchange.
Le témoin de disque (rouge) est allumé :	<ul style="list-style-type: none"> - Le témoin de disque dur s'allume habituellement quand les batteries sont trop faibles: recharger les batteries en utilisant l'adaptateur qui vous est fourni.
Le Jukebox ne s'allume pas ou ne lit pas:	<ul style="list-style-type: none"> - Recharger le Jukebox à l'aide de l'adaptateur ARCHOS uniquement. - Vérifiez le niveau des batteries sur l'écran LCD. - Le Jukebox est désactivé lorsque le câble USB est connecté.
La Playlist ne peut être détectée ni lue:	<ul style="list-style-type: none"> - Assurez-vous que la playlist est sauvegardée sur le lecteur de Jukebox Recorder ou copiez-la manuellement sur le Jukebox. L'emplacement par défaut de la playlist est le suivant : C:\ProgramFiles\MusicMatch\MusicMatch Jukebox\Playlist\Default
L'ordinateur se verrouille:	<ul style="list-style-type: none"> - Assurez-vous d'arrêter l'accès au Jukebox avant de débrancher le câble USB. - N'enlevez jamais le connecteur USB ou la prise d'alimentation avant d'avoir ôté votre Jukebox du port de l'ordinateur.

Problèmes	Solutions
<p>Jukebox Recorder n'est pas détecté : (Vérifiez les autres problèmes USB ci-dessous)</p>	<ul style="list-style-type: none"> - Branchez d'abord le câble USB à Jukebox Recorder , allumez le Jukebox , puis connectez le câble USB à l'ordinateur, dans l'ordre exact. - Evitez l'utilisation d'un Hub USB. - Si la batterie est insuffisamment chargée, utilisez l'adaptateur d'alimentation secteur ARCHOS DC. - Assurez-vous que le pilote USB a été installé.
<p>Problèmes USB :</p>	<ul style="list-style-type: none"> - Si vous vous connectez par le biais d'un hub USB, assurez-vous que le hub est connecté et activé. - Vérifiez que vous n'êtes pas connecté à un port USB utilisé également par un clavier. - Essayez de vous connecter directement au port USB, sans passer par un hub USB.
<p>Accès impossible au lecteur Jukebox :</p>	<ul style="list-style-type: none"> - Batterie déchargée: utilisez l'adaptateur d'alimentation secteur ARCHOS DC pour recharger et alimenter l'unité.

12 - SUPPORT CLIENT

Si vous avez besoin d'aide pour votre unité Jukebox, veuillez contacter votre revendeur.

Si vous souhaitez une aide supplémentaire, vous pouvez contacter directement ARCHOS par téléphone ou sur le site web.

Support technique

États-Unis et Canada

ARCHOS Technology
15375 Barranca Parkway, Suite J 101
Irvine, CA 92618
USA

Tél. : (949) 453-1121
Télécopie : (949) 453-1139
Numéro de téléphone gratuit pour les États-
Unis et le Canada : 1-800-559-3605
(Assistance en Anglais)

technical-support@archos.com

Europe et Asie

ARCHOS S.A.
12, rue Ampère
91430 Igny
France

Tél. : +33 169 33 169 0
Télécopie : +33 169 33 169 9
Numéro de téléphone gratuit pour la
France, le Royaume-Uni, l'Allemagne,
l'Espagne et l'Italie :
00 800 00 1234 00
(Assistance en Français)

support-technique@archos.com

<http://www.archos.com>

DEUTSCH - INHALTSVERZEICHNIS

Garantie und Warnhinweise	63
Einführung in den Jukebox Recorder	65
Bedienung des Jukebox Recorders	66
ARCHOS Jukebox Recorder Menüaufbau	68
1 - Menü	
Jukebox Recorder Bedienungsarten	72
2 - Datei	81
3 - Zeiteinstellung	82
4 - Tragen des Jukebox Recorder	83
5 - PC USB-Treiber und Installation der MusicMatch Software	84
6 - Installation der PC MusicMatch Software und Vorinstallation des USB-Treibers für PC	85
7 - MAC USB-Treiber und Installation der MusicMatch Software	85
8 - Installation der MAC MusicMatch Software	86
9 - Wartung	86
10 - Wechseln der NiMH-Batterien	87
11 - Problembehebung	88
12 - Kundendienst	90

Garantie und beschränkte Haftung

Diese Erzeugnis wird mit einer beschränkten Garantie verkauft, und für den Erstkäufer sind für den Fall, dass das Erzeugnis der beschränkten Garantie nicht entspricht, spezifische Abhilfemaßnahmen erhältlich. Die Haftung des Herstellers kann außerdem dem Kaufvertrag entsprechend eingeschränkt werden.

Ganz allgemein ist der Hersteller nicht verantwortlich für Schäden, die durch Naturkatastrophen, Brand, statische Entladungen, falsche Benutzung, Missbrauch, Nachlässigkeit, ungeeignete Handhabung oder Installation, nicht genehmigte Reparaturen, Abänderung oder Unfall entstehen.

Auf keinen Fall kann der Hersteller für den Verlust von Daten haftbar gemacht werden, die auf Plattenmedien gespeichert worden sind.

DER HERSTELLER IST NICHT HAFTBAR FÜR IRGENDWELCHE BESONDEREN, ZUFÄLLIGEN ODER FOLGESCHÄDEN, AUCH WENN ER ÜBER DEREN MÖGLICHKEIT VORAB INFORMIERT WORDEN IST.

Bitte entnehmen Sie Ihrem Kaufvertrag die vollständige Ausführung der Garantieansprüche, Abhilfen und Beschränkung der Haftung.

Darüber hinaus ist die Garantie nicht anwendbar auf :

- Schäden oder Probleme, die durch falsche Benutzung, Missbrauch, ungeeignete Handhabung, Abänderung oder falschen elektrischen Strom oder Spannung entstehen.
- Jedes Erzeugnis mit einem gefälschten oder beschädigten Garantiesiegel oder Seriennummer-Zeichen.
- Jedes Erzeugnis ohne Garantiesiegel oder Seriennummer-Zeichen.
- Der Batterien und aller mitgelieferten Verbrauchsmaterialien

Warn- und Sicherheitshinweise

ACHTUNG

Zur Vermeidung von Elektroschocks darf diese Einheit nur von qualifiziertem Dienstpersonal geöffnet werden.

Die Einheit vor dem Öffnen ausschalten und das Stromversorgungskabel herausziehen.

WARNUNG

- Zur Vermeidung von Brand oder Berühungsgefahr darf die Einheit nicht Regen oder Feuchtigkeit ausgesetzt werden.
- Der Gebrauch dieses Erzeugnisses ist dem persönlichen Bedarf vorbehalten. Das Kopieren von CDs oder Herunterladen von Musikdateien für den Verkauf oder andere Geschäftszwecke stellt eine Verletzung der Urhebergesetze dar oder kann sie darstellen.

FCC-Warnerklärung

FCC-Genehmigung

Diese Einrichtung ist getestet und für übereinstimmend mit den Anforderungen für die B-Klasse von digitalen Geräten erklärt worden, die eine Weiterführung von Teil 15 der FCC-Verordnungen ist. Diese Anforderungen sind dazu bestimmt, um einen vernünftigen Schutz gegen schädliche Interferenzen und einem Wohngebiet zu vermeiden. Diese Einrichtung erzeugt, nutzt Radiofrequenzenergie und kann sie ausstrahlen. Sollte sie nicht in Übereinstimmung mit den Herstellervorschriften installiert und benutzt werden, kann sie schädliche Interferenzen auf Funkverbindungen hervorrufen. Es wird jedoch nicht garantiert, dass es in einer besonderen Umgebung nicht zu Interferenzen kommen kann. Sollte diese Einrichtung schädliche Interferenzen auf den Radio- oder Fernsehempfang hervorrufen, die durch das Ein- und Ausschalten des Gerätes festgestellt werden können, wird der Benutzer darauf hingewiesen, dass er versuchen kann, der Interferenz durch die eine oder andere der folgenden Methoden Abhilfe zu schaffen :

- Die Antenne der Empfangseinheit neu ausrichten oder versetzen;
- Den Abstand zwischen dem Gerät und dem Empfänger vergrößern;
- Das Gerät an einen anderen Stromanschluss als den des Empfängers anschließen;
- Einen Fachmann für Fernsehen oder Rundfunk zu Rate ziehen.

ACHTUNG: Jede Umwandlung oder Veränderung, die nicht ausdrücklich vom Hersteller des Gerätes genehmigt worden sind, hebt die Benutzungsgenehmigung für die Bedienung dieser Einrichtung auf.

FCC Teil 15 – Der Betrieb ist den folgenden beiden Bedingungen unterworfen:

1. Dieses Gerät darf keine schädlichen Interferenzen erzeugen;
2. Dieses Gerät muß jede empfangene Interferenz ertragen können, einschließlich der Interferenzen, die ungewünschten Betrieb verursachen.

Copyright-Anmerkung

Copyright ARCHOS © 2001 - Alle Rechte vorbehalten.

Dieses Dokument darf ohne vorherige schriftliche Genehmigung durch ARCHOS weder ganz noch teilweise kopiert, fotokopiert, nachgedruckt, übersetzt oder für irgendein elektronisches Medium oder eine maschinenlesbare Form gekürzt werden. Alle Warenzeichen und Produktnamen sind die eingetragenen Warenzeichen ihrer jeweiligen Besitzer. Technische Änderungen vorbehalten. Die hier verwendeten Fotos und Abbildungen können vom tatsächlichen Inhalt abweichen.

Garantieverzicht: Entsprechend der geltenden Bestimmungen werden jedwede Garantieansprüche bezüglich der Verletzung des Copyrights oder anderer Rechte auf geistiges Eigentum, die sich aus der unrechtmäßigen Verwendung des Produktes ergeben, hiermit ausgeschlossen.

Einführung in den ARCHOS Jukebox Recorder

Bei dem Archos Jukebox Recorder handelt es sich um den ersten tragbaren Jukebox Recorder mit 6, 10 oder 20-GB-Festplatte*, der Ihnen Echtzeit- und On-the-fly-Aufnahmen von bis zu 6.000, 10.000 oder 20.000 Minuten* Musik in erstklassigem MP3-Format ermöglicht. Dabei können Sie jede Tonquelle, wie zum Beispiel Ihre Stereoanlage, Ihr Radio oder ein an Ihre Stereoanlage angeschlossenes Mikrophon als direkte Aufnahmequelle nutzen. Sie können den Jukebox Recorder auch als Voice-Recorder verwenden. Sie können von jeder analogen oder digitalen Quelle mit Bit-Rates bis zu 160 kbps aufnehmen und Ihre Aufnahmen ohne Verwendung einer speziellen Software auf Ihren PC überspielen. Darüber hinaus dient der Jukebox Recorder auch als eine handlich tragbare 6, 10 oder 20-GB* Festplatte* für PC- und Mac-Laptops sowie für Desktop-Computer, auf der Sie gleichzeitig Daten und Fotos speichern können. Dieser außergewöhnliche neue Jukebox Recorder ist der erste kleinformatige Echtzeit-MP3-Kodierer mit MP3-Player und einer 6, 10 oder 20 GB-Festplatte*, der sich über eine USB-Schnittstelle an Ihren Computer anschließen lässt. Zum Herunterladen von MP3-Musik ist keine spezielle Software erforderlich. Ziehen Sie die gewünschten MP3-Dateien vom Explorer auf Ihren Computer. Sie können Ihren Jukebox Recorder auch als eine zusätzliche Festplatte zum Speichern aller Ihrer Dateien, Fotos, Bilder, Software etc. benutzen. Updaten Sie mit einem einfachen Klick auf der ARCHOS-Webseite und laden Sie sich die aktuellste Firmware zur Unterstützung zusätzlicher Softwareerweiterungen herunter. Führen Sie Ihre gesamte Sammlung von MP3s und CDs (150, 250 oder 500 Audio-CDs* - 1500, 2500 oder 5000 Stücke*) auf einem tragbaren Gerät zusammen. Stecken Sie es in die Tasche und hören Sie Ihre Lieblingsmusik - egal wo Sie sind.

Achtung: Die Batterien müssen bei normaler Raumtemperatur aufgeladen werden. Laden Sie die Batterien nicht bei unter 5°C (40°F) oder bei über 35°C (95°F) auf.

Technische Daten

Leistung: 6GB Festplatte (6.000, 10.000 oder 20.000 Minuten MP3 bei 128 kbps)

Interner Puffer: 2MB

Schnittstelle und Übertragungsrate zum Computer: USB (kompatibel für PC und Mac), bis zu 1MB/sek.

Unterstütztes Format: MP3 (30 bis 320 kbps-VBR) Lesen, MP3 (wählbar 30 bis 160 kbps) Echtzeitkodierung.

Display: Grafisches Leucht-LCD (bis zu 8 Zeichenzeilen)

Audio-Angaben: Stereo Digital Line In/Out, Stereo Analog Line In, Stereo Analog Line Out/ Kopfhörerstecker. Signal to noise ratio > 90 dB. Max. Output power: 100 mW
Freq. Response 20 Hz - 20 KHz. Harmonice distortion: < 0,1% Internal microphone.

Autonome Abspielzeit: Bis zu 10 Stunden.

Softwareerweiterung: Herunterladbare Softwareupdates von der ARCHOS-Webseite.

Stromquellen: Interne Stromquelle: 4 x AA Wiederaufladbare NiMH-Batterien von ARCHOS.

Externe Stromquelle: AC/DC-Adapter, ausschließlich zusammen mit dem Produkt erhältlich.

Maße: 115 x 83 x 34 mm (4,5" x 3,2" x 1,3") mit Sockel

Gewicht: 350g (12,3 oz)

Systemvoraussetzungen: Für PC: Pentium 233 MHz oder höher. Windows 98 SE, ME, 2000. 32 MB RAM (64 MB empfohlen). CD-ROM-Laufwerk mit digitalem Audio Extraction Support. Für Mac: OS 8.6 oder höher. iMac, G3 oder höher. USB-Manager Version 1.2 oder höher.

Im Paket enthalten: USB-Kabel (AA), AC/DC-Adapter, Stereo-Kopfhörer, Tragetasche, Treiber mit MusicMatch™ Software auf CD und fünfsprachiges Handbuch.

(*) je nach Modell

Hinweis: Jeder Computer sollte mit einem der gewählten Schnittstelle entsprechenden Port ausgestattet sein.

Bedienung des Jukebox Recorders

Bevor Sie den Jukebox Recorder zum ersten Mal verwenden, sollten Sie die mitgelieferten Batterien für mindestens 6 Stunden laden. Während des Ladevorganges können Sie den ARCHOS Jukebox Recorder auch mit dem Power-Adapter betreiben.

Laden der Batterien: (verwenden Sie AUSSCHLIESSLICH den mitgelieferten ARCHOS AC Power-Adapter).

Die Batterien müssen für mindestens 6 Stunden geladen werden. Stecken Sie den ARCHOS AC-Adapter in eine Steckdose, stecken Sie dann das Mini-Power-Kabel in die "DC In"-Buchse Ihrer Jukebox. Während des Ladevorganges kann der Jukebox Recorder nach einer Stunde in Betrieb genommen werden. Die Ladezeit kann je nach Nutzungsbedarf auf 15 Stunden erhöht werden.



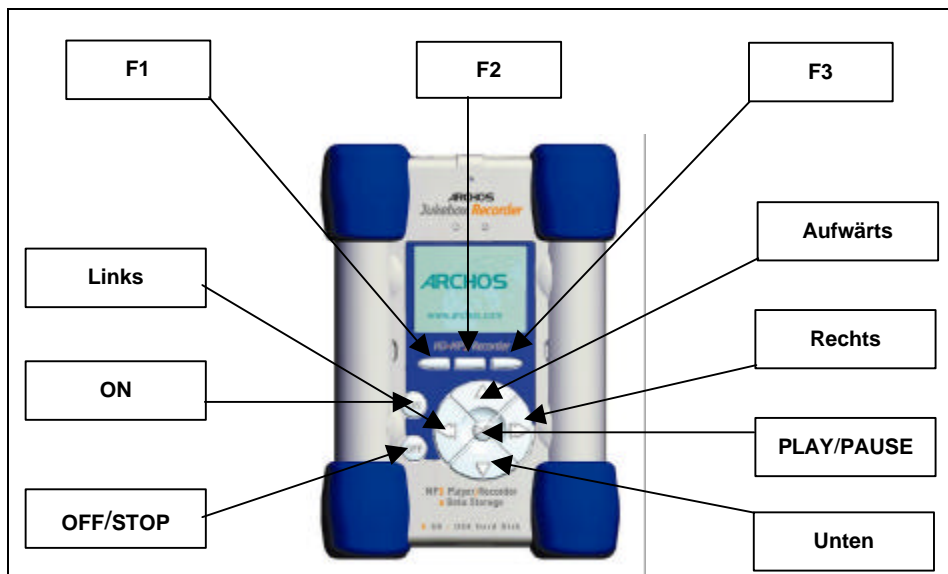

F1, F2 oder F3: Je nach der von Ihnen aufgerufenen Funktion lassen sich über diese Tasten verschiedene Bedienungsbeefhle geben.

UP und DOWN: Mit Hilfe dieser Tasten können Sie zwischen Dateien und Ordnern in der geöffneten Datei hin- und herspringen oder eine Option in einem Menü wählen. Während des Musikhörens können Sie über diese Tasten auch die Lautstärke einstellen.

LEFT und RIGHT: Mit diesen Tasten können Sie in eine Datei gehen oder diese verlassen, die Kontrasthöhe, den Timer, die Hintergrundbeleuchtung und das Aufnahme-Niveau für das Mikrofon einstellen.

PLAY/PAUSE: Über diese Taste können Sie ein Musikstück abspielen/ anhalten/ resumieren, in ein Directory gehen, eine Option in einem Menü auswählen oder in ein Untermenü gehen.

ON: Mit dieser Taste können Sie den Jukebox Recorder anstellen.

OFF/ STOP: Mit dieser Taste können Sie die Jukebox ausstellen oder ein Musikstück stoppen.

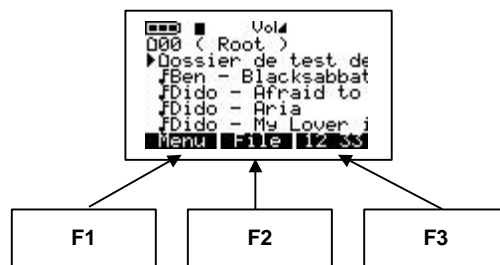

ARCHOS JUKEBOX RECORDER MENÜAUFBAU:

Abspielmodus

Beim Abspielen eines Musikstückes

Browsen

Browsermodus während der Spielzeit – drücken Sie ">||", um ein neues Stück zu spielen

Info

Technische Daten zum gespielten Musikstück

Um jedes Menü ohne Änderungen zu verlassen, drücken Sie "back". Bei "Interpret ändern", Album wechseln" und "Stück wechseln" drücken sie "OFF.

Menütaste

Drücken Sie die Menütaste, um in das Menü zu gelangen

Aufnahme MP3

Aufnahme und Einstellung

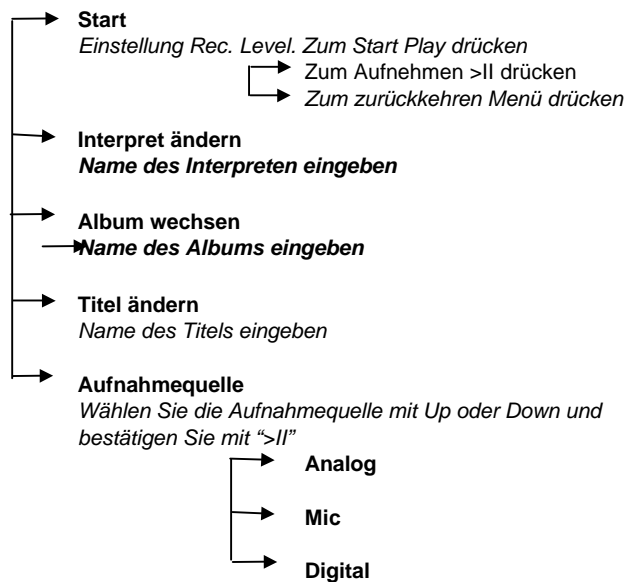

→ **Qualität**
Wählen Sie die Qualität mit Up oder Down und bestätigen Sie mit
">||"

- 7 hoch
- 6
- 5 gut
- 4
- 3
- 2
- 1

→ **Samplingstufe**
Einstellen der Samplingfrequenz mit Up oder Down und bestätigen
mit ">||"

- 44,1 kHz
- 48
- 32
- 22.5
- 24
- 16

Sound
Soundeinstellung

- **Lautstärke**
verwenden Sie zur Einstellung <<oder>>
- **Bass**
verwenden Sie zur Einstellung <<oder>>
- **Treble**
verwenden Sie zur Einstellung <<oder>>
- **Loudness**
verwenden Sie zur Einstellung <<oder>>
- **Balance**
verwenden Sie zur Einstellung <<oder>>
- **Bass Boost**
verwenden Sie zur Einstellung <<oder>>
- **Flat**

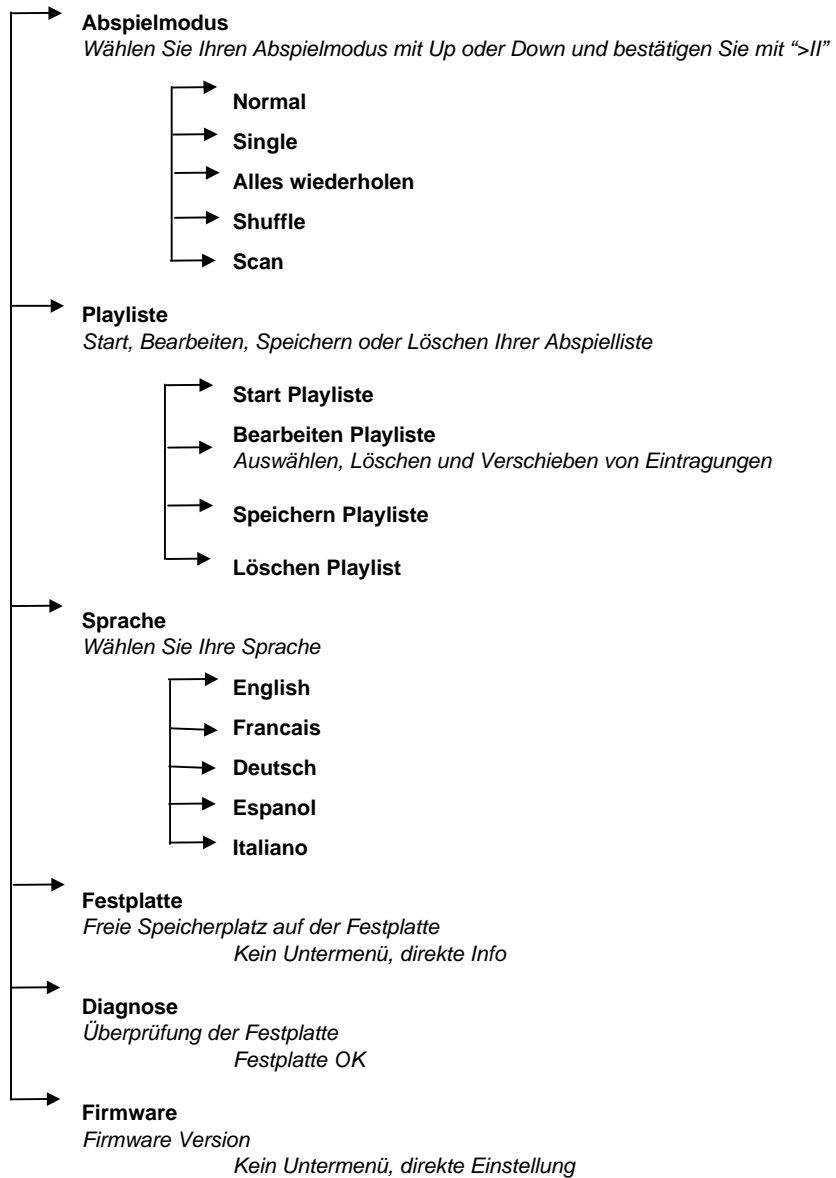

- **Kontrast**
Kontrast einstellen
Kein Untermenü, direkte Einstellung
- **Zeiteinstellung OFF**
- **Zeit einstellen**
Kein Untermenü, direkte Einstellung
- **Zeitanzeigen-beleuchtung**
Kein Untermenü, direkte Einstellung

Dateitaste und Modus

Erstellen eines Directorys oder Löschen einer Datei

- **MkDir**
Directory erstellen
Neuer Ordner
Geben sie mit Hilfe von ->ABC oder ->123 oder ->abc den Namen der Datei ein. Bestätigen Sie jedes Zeichen mit >|
 - **Löschen**
Ausgewählte Datei löschen
Datei entfernen:
- Eingabe
 - Löschen
 - Ja
 - Nein

Zeittaste

Zeit und Datum einstellen

Drücken Sie zur Einstellung die Zeittaste
Wechseln Sie mit <<oder>>
Verändern Sie die Eingabe mit Up und Down

Set
Drücken Sie zur Bestätigung Set

1 - MENÜ

Drücken Sie F1, um in das allgemeine Menü zu gelangen.

Jukebox Recorder Bedienungsarten

Im Menü des Jukebox Recorder gibt es 11 Funktionen. Einige der Menüs sind in Untermenüs aufgeteilt. Die Menüs und Untermenüs sind in der folgenden Liste zusammengefaßt. Um in die Menüs zu gelangen, befolgen Sie die nachstehenden Schritte:

1. Schalten Sie den Jukebox Recorder an, indem Sie die ON-Taste drücken.
2. Drücken Sie die MENU-Taste. Die folgenden 11 Funktionen werden angezeigt:



1. Aufnahme in MP3, 2. Sound, 3. Play-Modus, 4. Playliste, 5. Sprache, 6. Festplatte, 7. Diagnose, 8. Firmware, 9. Kontrast, 10. Power OFF Zeiteinstellung, 11. Backlight Zeiteinstellung.

1/ AUFNAHME MP3-MODUS: Aktivieren des MP3 Aufnahmemodus des Jukebox Recorder:

Schalten Sie den Jukebox Recorder ein, indem Sie die ON-Taste drücken. Drücken Sie die Menü Taste, um zu den Menüinhalten zu gelangen. Wählen Sie Aufnahme MP3 und drücken Sie die Play/ Pause-Taste. Im Untermenü des Aufnamemodus MP3 stehen Ihnen 8 Funktionen zur Auswahl:

- a) **Start.** Mit der Wahl dieser Funktion können Sie Ihre MP3-Aufnahme beginnen. Bitte stellen Sie die AUFNAHME-Qualität (RECORDING level) ein und drücken Sie PLAY, um die Aufnahme zu starten. Auf der LCD-Anzeige sollte die MP3-Aufnahme, der Name des aufgenommenen Stückes, die Kilobytezahl sowie die kbit/ VBR-Angabe erscheinen.

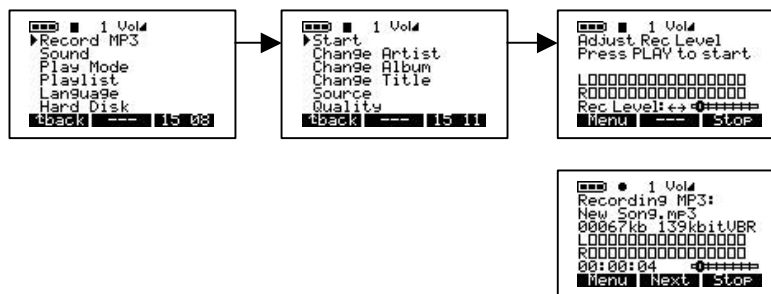

b) **Ändern des Interpretennamens.** Verwenden Sie diese Option, um einen neuen Interpretennamen hinzuzufügen oder den Interpretennamen zu ändern. Um in diese Option zu gelangen, klicken Sie auf die Menü-Taste, wählen Sie Aufnahme MP3, klicken sie auf Play/ Pause gehen Sie auf das Aufnahme-MP3-Untermenü und gehen Sie dann hinunter auf die Wechselfunktion. Drücken Sie die Play/ Pause-Taste, um den neuen Namen einzugeben. Zur Eingabe des Namens wählen Sie einen Buchstaben und drücken sie dann die Play/ Pause-Taste, um den Buchstaben der Interpretenliste hinzuzufügen. Fahren Sie so fort, bis alle Zeichen in der entsprechenden Zeile stehen. Mit der DEL-Taste können Sie Zeichen löschen. Um ganze Zeilen zu löschen, halten Sie die DEL-Taste länger gedrückt. Sie können außerdem zu Großbuchstaben wechseln, indem Sie die ABC-Taste bedienen, oder Zahlen eingeben, indem Sie die 123-Taste drücken. Haben Sie den Namen vollständig eingegeben, drücken Sie ENTER, um die Eingabe zu bestätigen und zum vorherigen Menü zurückzukehren. Drücken Sie die BACK-Taste, um das Untermenü von Aufnahme MP3 zu verlassen. Drücken Sie nochmals die BACK-Taste, um zum Root Directory zu gelangen. Wollen Sie beispielsweise PRINCE als neuen Interpretennamen eingeben, klicken Sie auf P, dann auf die Play/ Pause-Taste, dann auf R und die Play/ Pause-Taste, dann auf I und die Play/ Pause-Taste, und so weiter.

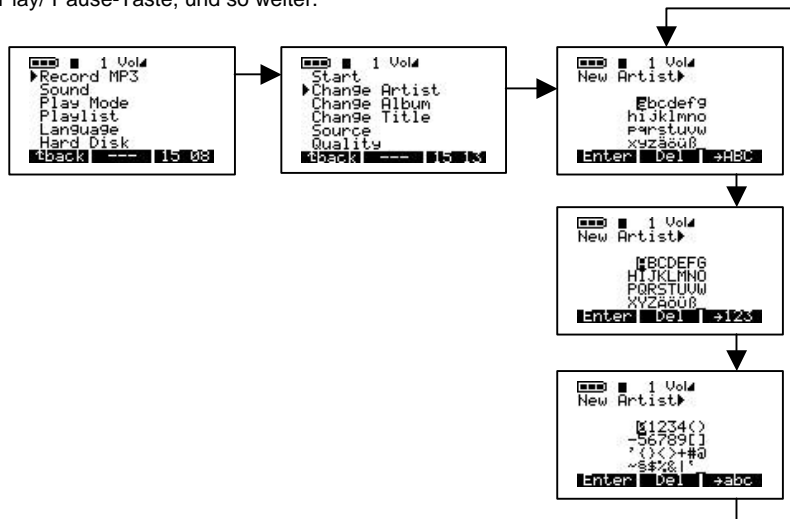

- c) **Wechseln des Albums.** Verwenden Sie diese Option, um den Namen des Albums zu ändern. Um in die Album-Wechseln-Option zu gelangen, klicken Sie auf die Menütaste, dann auf Aufnahme MP3, dann auf Play/ Pause, um in das Aufnahme-MP3-Untermenü zu gelangen. Gehen Sie herunter auf Album Wechseln und drücken Sie Play/ Pause um den Bearbeitungsmodus zu aktivieren. Geben Sie den Namen des neuen Albums ein. Führen Sie dabei die gleichen Schritte durch, wie bei Wechseln des Interpretennamens. Am Schluß drücken Sie ENTER, um die Änderungen zu bestätigen und dann BACK, um das Aufnahme-MP3-Untermenü zu verlassen. Drücken Sie nochmals BACK, um zum Root Directory zurückzukehren.



- d) **Titel ändern.** Mit dieser Option können Sie den Titelnamen ändern. Um zur Titel-ändern-Option zu gelangen, drücken Sie die Menütaste, klicken Sie Aufnahme MP3, dann auf Play/ Pause, um in das Aufnahme-MP3-Untermenü zu gelangen. Gehen Sie herunter zu Titel ändern und drücken Sie Play/ Pause, um den Bearbeitungsmodus zu aktivieren. Geben Sie den neuen Titelnamen ein. Gehen Sie dabei genauso vor, wie bei Interpretennamen ändern. Drücken Sie zum Schluß ENTER, um die Eingaben zu bestätigen und drücken Sie die BACK-Taste, um das Aufnahme-MP3-Untermenü zu verlassen. Drücken Sie nochmals BACK, um zum Root Directory zurückzukehren.



- e) **Quelle.** Sie können zwischen 3 Optionen wählen. Wählen Sie je nach Bedürfnis zwischen Analog, Mikrophon oder Digital. Um zu diesen 3 Optionen zu gelangen, schalten Sie den Jukebox Recorder durch Drücken der ON-Taste ein. Drücken sie die Menütaste. wählen Sie Aufnahme MP3, drücken Sie Play/ Pause, um in das Aufnahme-MP3-Untermenü zu gelangen, gehen Sie herunter auf Source (Quelle) und drücken Sie Play/ Pause, um die gewünschte Option auszuwählen. Nach Ihrer Wahl drücken Sie zur Bestätigung die Play/ Pause-Taste. Drücken Sie die BACK-Taste, um zum vorherigen Menü zurückzukehren. Drücken Sie nochmals BACK, um zum Root Directory zurückzukehren.



- f) **Qualität.** Mit dieser Option können Sie die Qualität Ihrer MP3-Aufnahme einstellen. Um zu dieser Option zu gelangen, schalten Sie Ihren Jukebox Recorder durch Drücken der ON-Taste ein. Drücken Sie die Menütaste, wählen Sie Aufnahme MP3 und drücken Sie anschließend die Play/ Pause-Taste. Wählen Sie 7 für höchste oder 5 für gute Aufnahmequalität. Drücken Sie am Schluß die Play/ Pause-Taste, um Ihre Wahl zu bestätigen. Drücken Sie die BACK-Taste, um zum vorherigen Menü zurückzukehren. Drücken Sie nochmals BACK, um zum Root Directory zurückzukehren.



- g) **Samplingstufe.** Mit dieser Option können Sie die Samplingstufe Ihrer MP3-Aufnahme einstellen. Um zu dieser Option zu gelangen, schalten Sie den Jukebox Recorder durch Drücken der ON-Taste ein. Drücken Sie die Menütaste, wählen Sie Aufnahme MP3 und drücken Sie dann die Play/ Pause-Taste. Gehen Sie herunter zu Samplingrate (Samplingstufe) und drücken Sie Play/ Pause. Die höchste Samplingstufe liegt bei 44.1 KHZ, bei niedrigerer Samplingstufe wählen Sie 16 KHZ. Am Schluß drücken Sie die Play/ Pause-Taste, um Ihre Wahl zu bestätigen. Drücken Sie die BACK-Taste, um zum vorherigen Menü zurückzukehren. Drücken Sie nochmals BACK, um zum Root Directory zurückzukehren.

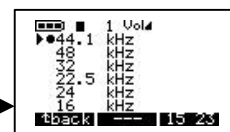

2/ SOUND:

Dieses Menü enthält 7 Optionen:

- a) **Lautstärke.** Diese Option dient zur Einstellung der Lautstärke Ihres Jukebox Recorders. Um diese Option zu verwenden, schalten Sie ihren Jukebox Recorder durch Drücken der ON-Taste ein. Drücken Sie die Menütaste um in das Menü zu gelangen. Gehen Sie herunter auf Sound und drücken Sie die Play/ Pause-Taste. Wählen Sie Lautstärke (Volume) aus dem Menü und benutzen sie den linken oder rechten Pfeil, um die Lautstärke einzustellen. Drücken Sie anschließend die BACK-Taste, um zum vorherigen Menü zurückzukehren. Drücken Sie nochmals BACK, um zum Root Directory zurückzukehren.



- b) **Bass.** Um zur Bass-Option zu gelangen, schalten Sie Ihren Jukebox Recorder durch Drücken der ON-Taste ein. Drücken Sie die Menütaste, um in das Menü zu gelangen. Gehen Sie herunter zu Sound und drücken Sie dann die Play/ Pause-Taste. Wählen Sie Bass aus dem Menü und verwenden Sie den rechten oder linken Pfeil, um den Bass zu regeln. Drücken Sie anschließend die BACK-Taste, um zum vorherigen Menü zurückzukehren. Drücken Sie nochmals BACK, um zum Root Directory zurückzukehren.

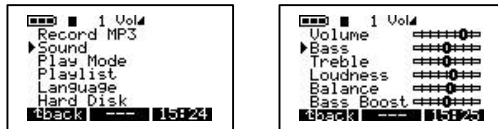

- c) **Treble.** Um die Treble-Option zu aktivieren, schalten Sie den Jukebox Recorder durch Drücken der ON-Taste ein. Drücken Sie die Menütaste, um in das Menü zu gelangen. Gehen Sie herunter auf Sound und drücken Sie die Play/ Pause-Taste. Wählen Sie Treble aus dem Menü und verwenden Sie zur Treble-Einstellung den linken oder rechten Pfeil. Drücken Sie anschließend die BACK-Taste, um in das vorherige Menü zurückzukehren. Drücken Sie nochmals BACK, um zum Root Directory zurückzukehren.

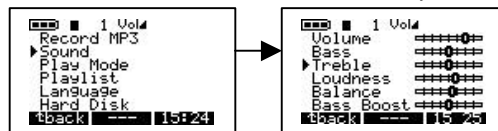

- d) **Loudness.** Um zur Loudness-Option zu gelangen, schalten Sie den Jukebox Recorder durch Drücken der ON-Taste ein. Drücken Sie die Menütaste, um in das Menü zu gelangen. Gehen Sie herunter auf Sound und drücken Sie die Play/ Pause-Taste. Wählen Sie Loudness aus dem Menü und verwenden Sie den rechten oder linken Pfeil zur Klangeinstellung. Drücken Sie anschließend die BACK-Taste, um zum vorherigen Menü zurückzukehren. Drücken Sie nochmals BACK, um zum Root Directory zurückzukehren.

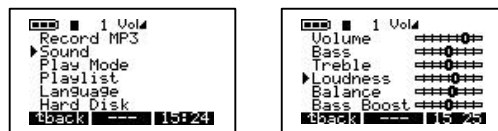

- e) **Balance.** Schalten Sie zur Verwendung dieser Option den Jukebox Recorder durch Drücken der ON-Taste ein. Drücken Sie die Menütaste, um in das Menü zu gelangen. Gehen Sie herunter auf Sound und drücken Sie die Play/ Pause-Taste. Wählen Sie Balance aus dem Menü und verwenden Sie zur Balance-Einstellung den linken oder rechten Pfeil. Drücken Sie anschließend die BACK-Taste, um zum vorherigen Menü zurückzukehren. Drücken Sie nochmals BACK, um zum Root Directory zurückzukehren.

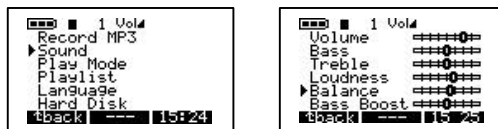

- f) **Bass Boost.** Um die Bass-Boost-Option zu verwenden, schalten Sie den Jukebox Recorder durch Drücken der ON-Taste ein. Drücken Sie die Menütaste, um in das Menü zu gelangen. Gehen Sie herunter auf Sound und drücken Sie die Play/ Pause-Taste. Wählen sie Bass Boost aus dem Menü und verwenden Sie zur Einstellung den linken oder rechten Pfeil. Drücken Sie anschließend die BACK-Taste, um zum vorherigen Menü zurückzukehren. Drücken Sie nochmals BACK, um zum Root Directory zurückzukehren.



- g) **Flat.** Um die Flat-Option zu aktivieren, schalten Sie den Jukebox Recorder durch Drücken der ON-Taste ein. Drücken Sie die Menütaste, um in das Menü zu gelangen. Gehen Sie herunter auf Sound und drücken Sie die Play/ Pause-Taste. Wählen sie Flat aus dem Menü. Drücken Sie anschließend die BACK-Taste, um zum vorherigen Menü zurückzukehren. Drücken Sie nochmals BACK, um zum Root Directory zurückzukehren.



3/ ABSPIELMODUS

Für Ihren HD-Jukebox Recorder stehen Ihnen 5 Abspielmodi zur Verfügung. Um diese zu aktivieren, schalten Sie den Jukebox Recorder durch Drücken der ON-Taste ein. Drücken Sie die Menütaste, um die Menüoptionen aufzurufen, gehen sie herunter auf Play Mode, drücken Sie die Play/ Pause-Taste und wählen sie das Abspielmodus-Menü aus. Wählen Sie die gewünschte Option, indem Sie den Pfeil nach oben oder unten bewegen. Nach der Wahl drücken Sie zur Bestätigung die Play/ Pause-Taste und dann die BACK-Taste, um zum Root Directory Ihres HD-Jukebox-Recorders zurückzukehren.

- a) **Normal.** Wählen Sie diese Option, um MP3-Stücke nacheinander abzuspielen.
- b) **Single.** Wählen Sie diese Option, um dasselbe MP3-Stück wiederholt abzuspielen.
- c) **Alles Wiederholen.** Wählen Sie diese Option, um, alle MP3-Stücke zu wiederholen.
- d) **Shuffle.** Wählen Sie diese Option, um zwischen MP3-Stücken zu wechseln.
- e) **Scan.** Wählen Sie diese Option, um durch Ihre MP3-Stücke zu scannen. Diese Option ermöglicht es Ihnen, jedes Stück nacheinander für ca. 30 Sekunden anzuspielden.



4/ PLAYLISTE:

Sie können im Playlist-Menü zwischen 4 Arten von Playlisten wählen. Um diese zu betätigen, schalten Sie Ihren Jukebox Recorder durch Drücken der ON-Taste ein. Drücken Sie die Menüaste, um zur Menüoption zu gelangen, gehen Sie herunter auf Playliste und drücken Sie die Play/ Pause-Taste, um das Playlist-Menü auszuwählen. Wählen Sie die gewünschte Option durch Auf- und Abbewegen des Pfeils. Drücken Sie anschließend die Play/ Pause-Taste zur Bestätigung und drücken Sie dann die BACK-Taste, um zum vorherigen Menü zurückzukehren. Drücken Sie nochmals BACK, um zum Root Directory des HD-Jukebox-Recorders zurückzukehren.

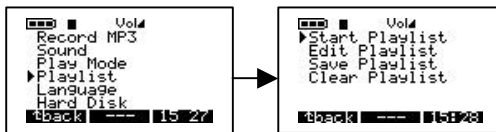

- Starten der Playliste. Verwenden Sie diese Option, um Ihre Playliste zu starten.
- Playliste bearbeiten. Verwenden Sie diese Option zur Bearbeitung Ihrer Playliste. Sie können Ihre Playliste VERSCHIEBEN, indem Sie die MOVE-Taste drücken, oder löschen, indem Sie die DELETE-Taste drücken.



- Playliste speichern. Mit Hilfe dieser Option können Sie Änderungen an Ihrer Playliste speichern. Geben Sie Ihre neue Playliste ein, indem Sie durch Links-Rechts- bzw. Auf- und Abbewegungen des Pfeils die gewünschten Zeichen und Buchstaben eingeben, wobei jede Eingabe mit der Play/ Pause-Taste bestätigt wird. Drücken Sie dann ENTER, um Ihre Eingabe zu bestätigen. Der neue Name Ihrer gespeicherten Playliste erscheint nun im Root Directory. Haben Sie die Namenseingabe beendet, drücken Sie die YES-Taste zur Bestätigung, oder die NO-Taste, um die Eingaben zu löschen.



- Leeren der Playliste. Um die bestehende Playliste zu leeren, drücken Sie die YES-Taste. Drücken Sie die NO-Taste, um Ihre Wahl ungültig zu machen.

5/ SPRACHE:

Zur Verwaltung Ihrer HD-MP3-Recorder-Dateien können Sie zwischen 5 verschiedenen Sprachen wählen. Um in das Sprachmenü zu gelangen, schalten Sie den Jukebox Recorder durch Drücken der ON-Taste ein. Drücken Sie die Menütaste, um in das Menü zu gelangen. Gehen Sie herunter auf Sprache (Language) und drücken Sie die Play/ Pause-Taste. Wählen Sie im Sprachmenü die gewünschte Option und bestätigen Sie mit der Play/ Pause-Taste. Drücken Sie BACK, um zum Root Directory zurückzukehren. Es stehen Ihnen folgende Sprachen zur Verfügung:



- a) English
- b) Français
- c) Deutsch
- d) Español
- e) Italiano

6/ FESTPLATTE

Wählen Sie diese Option, um den gesamten Speicherplatz auf der Festplatte sowie den verbleibenden Speicherplatz zu überprüfen. Schalten Sie dazu Ihren HD-MP3-Recorder durch Drücken der ON-Taste ein. Drücken Sie die Menütaste, um zu den Menüoptionen zu gelangen, gehen Sie dann herunter auf Festplatte (Hard Disk) und drücken Sie anschließend die Play/ Pause-Taste. Auf der linken Seite erscheint der freie Speicherplatz, auf der rechten die totale Speicherkapazität in Megabytes. Drücken Sie BACK, um zum Root Directory des HD-MP3-Recorders zurückzukehren.



7/ DIAGNOSEN:

Mit dieser Option können Sie den Status der Festplatte überprüfen. Schalten Sie dazu Ihren HD-MP3-Recorder ein und drücken Sie die Menütaste, um zu der Menüoption zu gelangen. Gehen Sie herunter auf Diagnosen (Diagnostics) und drücken Sie Play/ Pause. Der Festplattenstatus sollte mit OK angezeigt werden.

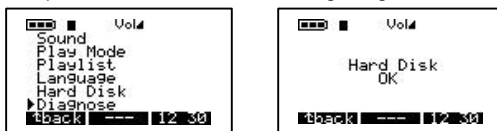

8/ FIRMWARE:

Diese Option liefert Ihnen Informationen hinsichtlich der Firmware-Version, die Sie gerade verwenden. Schalten Sie Ihren HD-MP3-Recorder durch Drücken der ON-Taste ein und drücken Sie die Menütaste, um zur Menüoption zu gelangen. Gehen Sie herunter auf Firmware und drücken Sie die Play/ Pause-Taste. Angezeigt werden sollte die OS-Version mit dem Erstellungsdatum.

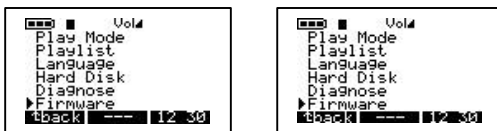

9/ KONTRAST:

Diese Option dient zur Kontrasteinstellung. Schalten Sie dazu Ihren HD-MP3-Recorder mit der ON-Taste ein und drücken Sie die Menütaste, um zur Menüoption zu gelangen. Gehen Sie herunter zu Kontrast. Verwenden Sie den rechten Pfeil für dunkleren Kontrast, den linken Pfeil für helleren Kontrast. Drücken Sie BACK, um zum Root Directory zurückzukehren.

10/ ZEITEINSTELLUNG POWER OFF TIME:

Mit dieser Option können Sie die Zeitspanne einstellen, nach der sich das Gerät automatisch abstellt. Schalten Sie dazu den HD-MP3-Recorder durch Drücken der ON-Taste ein. Drücken Sie die Menütaste, um zur Menüoption zu gelangen. Gehen Sie herunter zu Power Off. Verwenden Sie den rechten Pfeil, um die Zeitspanne zu verlängern, den linken Pfeil, um diese zu verkürzen. Bei der Einstellung Null ist die automatische Zeiteinstellung aufgehoben.

11/ ZEITEINSTELLUNG HINTERGRUNDBELEUCHTUNG:

Mit Hilfe dieser Option können Sie die Dauer der Hintergrundbeleuchtung einstellen. Schalten Sie dazu den Recorder durch Drücken der ON-Taste ein. Drücken Sie die Menütaste, um zur Menüoption zu gelangen. Gehen Sie herunter auf Backlight Time. Verwenden Sie den rechten Pfeil für längere Dauer, den linken für kürzere. Bei der Einstellung Null ist die Hintergrundbeleuchtung aufgehoben.

2 - DATEI

Drücken Sie F2, um in das Dateimenü zu gelangen.

Wählen Sie diese Option, um Dateien und Ordner zu erstellen oder zu löschen. Drücken Sie dazu die ON-Taste, um den HD-MP3-Recorder einzuschalten. Drücken Sie die FILE-Taste, um in das Dateimenü zu gelangen. Mit der Mkdir-Taste können Sie einen untergeordneten Ordner im geöffneten Ordner erstellen, mit der Delete-Taste können Sie eine Datei oder einen untergeordneten Ordner im geöffneten Ordner löschen.

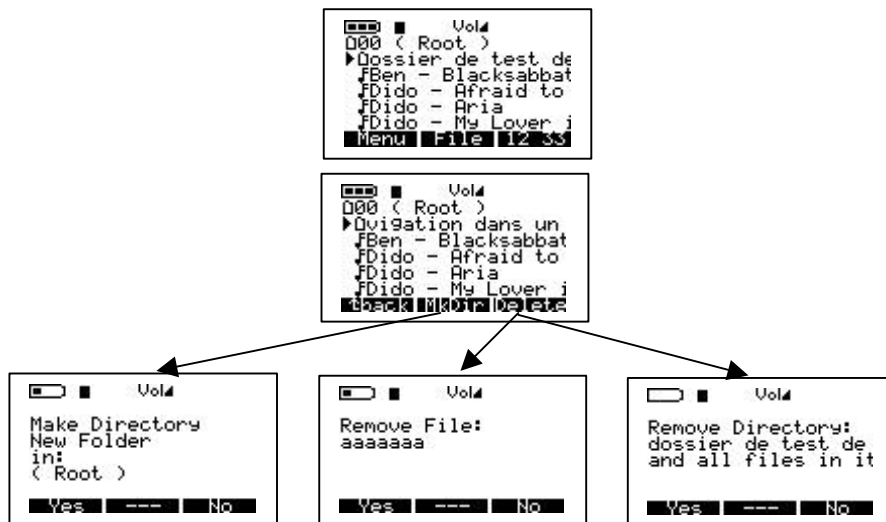

3 - ZEITEINSTELLUNG

Drücken Sie F3, um in das Datums- und Zeiteinstellungsmenü zu gelangen.

Diese Option erlaubt Ihnen die Einstellung der Zeit und des Datums. Schalten Sie dazu Ihren Jukebox Recorder durch Drücken der ON-Taste ein. Drücken Sie die TIME-Taste. Verwenden Sie die entsprechenden Pfeile (auf und ab), um die richtige Stunde einzustellen. Um auf die Minuten zu gehen, verwenden Sie den rechten Pfeil. Mit dem Aufwärtspfeil erhöhen Sie die Minutenzahl, mit dem Abwärtspfeil reduzieren Sie die Minutenzahl. Gehen Sie mit dem rechten Pfeil auf die Sekunden. Stellen sie diese mit den Aufwärts- und Abwärtspfeilen ein. Gehen Sie dann mit dem Abwärtspfeil auf die Datumsanzeige. Mit dem Aufwärtspfeil erhöhen Sie die Monatszahl, mit dem Abwärtspfeil reduzieren Sie die Monatszahl. Gehen Sie dann mit dem rechten Pfeil auf die Tagesanzeige. Stellen Sie die Tagesziffer mit den Aufwärts- und Abwärtspfeilen ein. Gehen Sie dann mit dem rechten Pfeil auf die Jahresanzeige. Verwenden Sie zur Einstellung wieder die Aufwärts- und Abwärtspfeile. Drücken Sie zum Schluß die SET-Taste, um die Einstellungen zu bestätigen und das Menü zu verlassen.

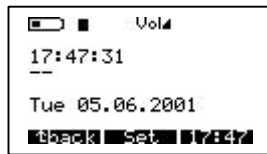
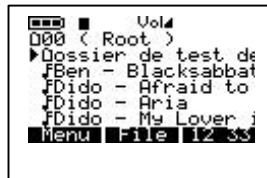

USB-VERBINDUNG:

Beim Anschließen des Jukebox Recorders an einen USB-Port eines PCs oder eines Macs erscheint dieses Logo auf dem Bildschirm.



4 - WICHTIG: TRAGEN DES JUKEBOX RECORDERS

Der Jukebox Recorder ist mit einem Trageetui ausgestattet. Obwohl der Jukebox Recorder Erschütterungsresistent ist, gewährleistet das Etui erhöhten Schutz.



SPDIF
Digital
Line In/Out

Stereo Analogausgang
zum Anschließen v.
Kopfhörer o. Verstärker



Verbinden Sie den Stecker mit dem
Audioausgang "Ear"

5 - INSTALLIERUNG DES PC USB-TREIBERS UND DER MUSICMATCH™-SOFTWARE

Verbinden des Jukebox Recorders mit dem PC und laden von MP3-Stücken auf den Jukebox Recorder.

Installation des PC USB-Treibers (1 & 2):

- Vorinstallieren Sie die USB-Treiber (siehe folgenden Abschnitt) oder gehen Sie wie folgt vor :
- Schalten Sie Ihren Computer ein und warten Sie, bis dieser vollständig heraufgefahren ist.
- Verbinden Sie das eine Ende des USB-Kabels vorsichtig mit Ihrem Jukebox Recorder.
- Schalten Sie den Jukebox Recorder ein. Sollte der Strom der Batterien nicht ausreichen, nehmen Sie den ARCHOS Poweradapter zu Hilfe.
- Verbinden Sie das andere Ende des USB-Kabels mit einem freien USB-Port Ihres Computers.
- Die Anzeige "Welcome to the Found New Hardware Wizard" (Win98se/2000) erscheint.
- Klicken Sie auf Weiter.
- Wählen Sie die *Empfohlene Option*, um den geeignetsten Treiber zu suchen und klicken Sie anschließend auf Weiter.
- Legen Sie die mitgelieferte Jukebox Software-CD in das CD-ROM-Laufwerk ein.
- Überprüfen Sie den CD-ROM-Kasten oder geben Sie Ihr CD-ROM-Laufwerk mit d:\drivers an.
- Klicken Sie, nachdem die neue Hardware gefunden ist, erneut auf Weiter und folgen Sie den Anweisungen auf dem Bildschirm, um die Installation zu vervollständigen.
- Klicken Sie auf Beenden und starten Sie anschließend Ihren Computer neu.
- Eine zusätzliche Laufwerkbezeichnung für den Jukebox Recorder erscheint.
- **Hinweis:** Sollte die Festplatte Ihres Jukebox Recorders nicht erkannt worden sein, wenden Sie sich an die Hilfe (Trouble Shooting).
- Verschieben Sie mit Hilfe von Drag and Drop oder Copy and Paste die gewünschten MP3-Stücke auf die Festplattenbezeichnung ihres Jukebox Recorders.
Um die JukeBox-Verbindung zu lösen, klicken Sie auf das Icon „peripher“ in der Menüleiste. Klicken Sie in dem sich öffnenden Fenster auf Verbindung trennen.
Warten Sie, bis Sie dazu aufgefordert werden, die Peripherieverbindung zu lösen. 
Ziehen Sie das USB-Kabel auf beiden Seiten ab und spielen Sie die MP3-Stücke ab (siehe oben).

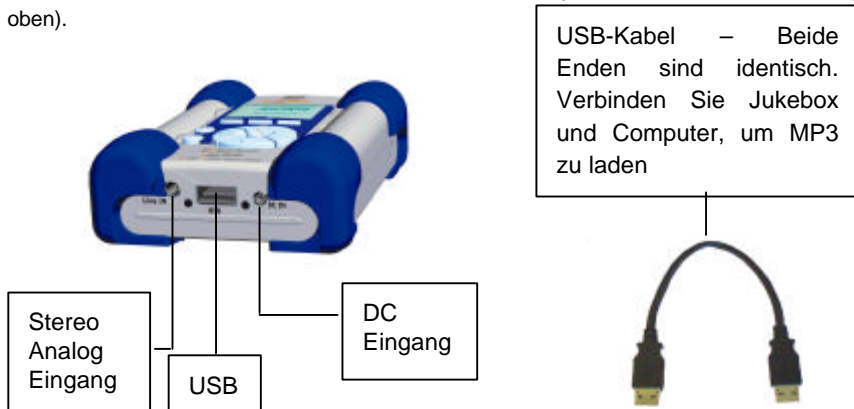

6 - INSTALLIERUNG DER MUSICMATCH™-SOFTWARE UND VORINSTALLATION DES USB-TREIBERS FÜR PC:

Die MusicMatch™-Software ist bereits im Jukebox Recorder enthalten. Sie stellt Ihnen eine Vielzahl nützlicher Optionen zur Verfügung, wie z.B. die Aufnahme von Audio-CDs auf MP3, Erstellen und Speichern von Playlisten, mit denen Sie Ihre Lieblingsstücke auf dem Jukebox Recorder abspielen können. Außerdem können Sie von MusicMatch™ zusätzliche MP3-Stücke von der Seite http://www.musicmatch.com/get_music/ herunterladen.

Installierung der MusicMatch™-Software und/oder Vorinstallation der USB-Treiber (1 & 2):

1. Legen Sie die beiliegende Treiber-CD in das CD-Laufwerk ein.
2. Warten Sie auf die Installation der Setup-Software.
3. Klicken Sie auf **MusicMatch French**, um MusicMatch zu installieren, oder auf **Pré-Install USB Drivers**, um die USB-Treiber vorzinstallieren, und klicken Sie dann auf **OK**.
4. Folgen Sie den Anweisungen auf Ihrem Bildschirm, um die Installation abzuschließen und starten Sie dann Ihren Computer erneut.

Einstellen von MusicMatch™ als Default MP3-Player

1. Starten Sie die MusicMatch™-Software.
2. Wählen Sie Settings aus dem Optionsmenü des Programms, in MusicMatch™ oben rechts.
3. Klicken Sie den Kasten MP3-Dateien in "Verwende MusicMatch™ als Default Player für" an.

Hinweis: Zusätzliche Hinweise und Installationshilfen finden Sie im Hilfemenü oder bei www.musicmatch.com.

7 - INSTALLIERUNG DER MAC USB-TREIBER- UND MUSICMATCH™-SOFTWARE

Verbinden des Jukebox Recorder mit dem Mac und Laden von MP3-Stücken

Installierung des USB-Treibers für Mac

- Schalten Sie Ihren Computer ein und warten Sie, bis dieser vollständig heraufgefahren ist.
- Verbinden Sie das eine Ende des USB-Kabels vorsichtig mit Ihrem Jukebox Recorder.
- Schalten Sie den Jukebox Recorder ein. Sollte der Strom der Batterien nicht ausreichen, nehmen Sie den ARCHOS Poweradapter zu Hilfe.
- Verbinden Sie das andere Ende des USB-Kabels mit einem freien USB-Port Ihres Computers.
- Legen Sie die mitgelieferte Software-CD in das CD-ROM-Laufwerk ein.
- Doppelklicken Sie auf die Software-CD, die auf Ihrem Bildschirm angezeigt wird.
- Doppelklicken Sie auf die ARCHOS USB-Treiberinstallation.
- Folgen Sie den Anweisungen auf dem Bildschirm und starten Sie den Computer neu.
- Eine zusätzliche Festplattenbezeichnung sollte auf dem Desktop erscheinen.
- Ziehen Sie die gewünschten MP3-Stücke auf das Jukebox-Recorder-Laufwerk.
- Trennen Sie das USB-Kabel an beiden Enden und spielen Sie die MP3-Stücke.

8 - INSTALLIERUNG DER MUSICMATCH™-SOFTWARE FÜR MAC

Die MusicMatch™-Software ist im Jukebox Recorder enthalten. Sie stellt Ihnen eine Vielzahl nützlicher Optionen zur Verfügung, wie z.B. die Aufnahme von Audio-CDs auf MP3, Erstellen und Speichern von Playlisten, mit denen Sie Ihre Lieblingsstücke auf dem Jukebox Recorder abspielen können. Außerdem können Sie von MusicMatch™ zusätzliche MP3-Stücke von der Seite http://www.musicmatch.com/get_music/ herunterladen.

1. Legen sie die Jukebox Recorder Software-CD in das CD-ROM-Laufwerk ein.
2. Doppelklicken Sie auf das CD-Icon (erscheint auf dem Desktop).
3. Doppelklicken Sie zur Installation auf die MusicMatch™ Jukebox-Software.
4. Folgen Sie den Anweisungen auf dem Bildschirm und starten Sie den Computer neu.
5. Doppelklicken Sie auf den MusicMatch™-Ordner und starten Sie MusicMatch™ Jukebox.

9 - PFLEGE

- Vermeiden Sie starke Erschütterungen des Gerätes.
- Verwenden Sie AUSSCHLIESSLICH den Poweradapter sowie die von ARCHOS mitgelieferten NiMH-Batterien.
- Verwenden Sie AUSSCHLIESSLICH den Poweradapter, um den Jukebox Recorder aufzuladen.
- Sie können den Jukebox Recorder jederzeit, sowohl vor als auch nach dem Booting an Ihren Computer anschließen. Vergewissern Sie sich, daß das USB-Kabel zuerst mit dem Jukebox Recorder verbunden wird, schalten sie den Jukebox Recorder ein und verbinden Sie das USB-Kabel dann mit dem USB-Port Ihres Computers. Gehen Sie umgekehrt vor, um die Verbindung zu lösen.
- Um die einwandfreie Funktion des Jukebox Recorders zu gewährleisten, muß das Gerät richtig herum in das Trageetui gesteckt werden.

10 - WECHSELN DER BATTERIEN

Der Jukebox Recorder ist mit 4 AA NiMH wiederaufladbaren Batterien ausgestattet. Die Batterien sollten nur dann ausgewechselt werden, wenn sie nicht mehr aufgeladen werden können. Verwenden Sie AUSSCHLIESSLICH ARCHOS AA NiMH-Batterien. Um die Deckel des Batteriegehäuses zu entfernen, verwenden Sie die beiden kleinen oberen Löcher auf beiden Seiten des Gehäusedeckels (siehe Abb. unten). Nehmen Sie einen kleinen Schraubenzieher o.ä. zu Hilfe und schieben Sie die Deckel vorsichtig seitwärts so weit heraus, bis Sie diese von oben abheben können.

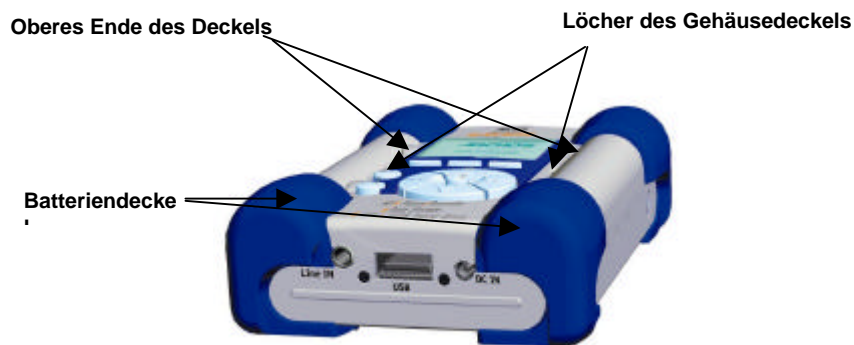

Da die Batterien fest in ihren Gehäusen einliegen, nehmen Sie die untere Batterie zuerst heraus und drücken Sie dabei die blaue Gummieinlage vorsichtig fest, damit diese nicht verrutscht. Um die Batterien einzulegen, gehen Sie umgekehrt vor. Stellen Sie sicher, daß die Batteriepole (+ und -) mit den + und - Angaben auf der Innenseite der Abdeckung übereinstimmen. Gehen Sie auf der anderen Seite genauso vor.

Wichtig: Die unsachgemäße Installation der Batterien könnte die einwandfreie Funktion des Gerätes verhindern.

Achtung: Nach Einlegen der Batterien müssen die Benutzereinstellungen wie Zeit, Lautstärke, Bass etc. neu programmiert werden.

Hinweis: Dasselbe gilt, wenn Sie die Jukebox für längere Zeit nicht benutzt haben und die Batterien zu schwach geworden sind.

11 - PROBLEMBEHEBUNG

Probleme	Lösungen
Die Festplatte des Jukebox Recorder wird nach der Installierung der USB-Treiber auf dem PC nicht erkannt	<ul style="list-style-type: none"> - Stellen Sie sicher, daß Sie den Computer neu gestartet haben. - Stellen Sie sicher, daß das "Removable"-Kästchen (unter Control Panel/ System/ Device Manager/ Disk Drives/ Jukebox Drive Properties/Settings) angeklickt ist.
Die Festplatte des Jukebox Recorder wird nach der Installierung der USB-Treiber auf dem Mac nicht erkannt	<ul style="list-style-type: none"> - Stellen Sie sicher, daß Sie den Computer neu gestartet haben. - Leiten Sie einen PC-Exchange ein, die Festplatte muß durch einen MAC/PC-Exchange formatiert werden.
Das rote Warnlicht leuchtet:	<ul style="list-style-type: none"> - ein Fehler auf der Festplatte wird gelesen, der meist auf unzureichend aufgeladene Batterien zurückzuführen ist. Laden Sie die Batterien mit Hilfe des Power-Adapters.
Die Jukebox startet nicht oder spielt nicht ab:	<ul style="list-style-type: none"> - Laden Sie die Jukebox auf, indem Sie ausschließlich einen ARCHOS Power-Adapter verwenden. - Überprüfen Sie den Batterienstand auf der LCD-Anzeige - Die Jukebox ist blockiert, wenn das USB-Kabel angeschlossen ist.
Die Playliste kann nicht gefunden werden:	<ul style="list-style-type: none"> - Stellen Sie sicher, daß die Playliste auf dem Laufwerk der Jukebox gespeichert ist oder kopiert ist. <p>Sie die Playliste manuell auf die Jukebox</p> <p>Make sure the playlist is saved on the Jukebox. Die Fehlerquelle der Playliste befindet sich auf:</p> <p>C:\ProgramFiles\MusicMatch\MusicMatch Jukebox\Playlist\Default</p>
Der Computer blockiert:	<ul style="list-style-type: none"> - Vergewissern Sie sich, die Jukebox erst nach der Trennung vom USB-Kabel in Betrieb zu nehmen - Trennen Sie die USB-Verbindung oder das Stromkabel erst, nachdem Sie die Jukebox vom Computer-Port getrennt haben.

Probleme	Lösungen
<p>Der Jukebox Recorder wird nicht erkannt: (siehe auch zusätzliche USB-Anmerkungen unten)</p>	<ul style="list-style-type: none"> - Verbinden sie das USB-Kabel zuerst mit dem Jukebox Recorder, schalten Sie die Jukebox ein und verbinden Sie das USB-Kabel dann mit dem Computer. - Verwenden sie möglichst kein USB-Hub. - Die Batterien könnte zu schwach sein. Verwenden Sie den mitgelieferten ARCHOS Poweradapter - Stellen Sie sicher , daß der USB-Treiber installiert wurde
<p>USB Anmerkungen:</p>	<ul style="list-style-type: none"> - Sollten Sie die Verbindung über ein USB-Hub hergestellt haben, so stellen Sie sicher, daß dieser angeschlossen und angeschaltet ist. - Vergewissern Sie sich, daß Sie nicht mit einem auf der Tastatur belegten USB-Port verbunden sind. - Versuchen Sie, die Verbindung mit dem USB-Port direkt und nicht über ein USB-Hub herzustellen.
<p>Auf das Jukebox-Laufwerk kann nicht zugegriffen werden:</p>	<ul style="list-style-type: none"> - die Batterien sind leer. Verwenden Sie den ARCHOS Power-Adapter zum Aufladen und Betreiben des Gerätes.

12 - Kundendienst

Wenn Sie Hilfe für Ihre Jukebox-Einheit brauchen, wenden Sie sich bitte an Ihren Händler.

Wenn Sie zusätzliche Hilfe benötigen, können Sie sich über Internet oder Telefon direkt an ARCHOS wenden.

Technische Unterstützung

Vereinigte Staaten & Kanada

ARCHOS Technology
15375 Barranca Parkway, Suite J 101
Irvine, CA 92618
USA

Telefon : (949) 453-1121

Fax : (949) 453-1139

Gebührenfreier Anruf für USA und Kanada :
1-800-559-3605
(Unterstützung auf Englisch)

technical-support@archos.com

Europa & Asien

ARCHOS S.A.
12, rue Ampere
91430 Igny
France

Telefon: +33 169 33 169 0

Fax: +33 169 33 169 9

Gebührenfreier Anruf für Frankreich,
Vereinigtes Königreich, Deutschland,
Spanien, Italien:

00 800 00 1234 00

(Unterstützung auf Französisch)

support-technique@archos.com

<http://www.archos.com>

Español - Índice

Garantía y advertencias	92
Introducción a Jukebox Recorder	94
Funcionamiento de Jukebox Recorder	95
Estructura de menús de ARCHOS Jukebox Recorder	97
1 – Menú	101
Modos de funcionamiento de Jukebox Recorder	
2 – Archivo	110
3 – Hora	111
4 – Transporte de Jukebox Recorder	112
5 – Controlador PC USB e instalación del software MusicMatch™	113
6 – Instalación del software PC MusicMatch™ y preinstalación de los controladores USB para PC	114
7 – Controlador MAC USB e instalación del software MusicMatch™	114
8 – Instalación del software MAC MusicMatch™	115
9 – Mantenimiento	115
10 – Cambio de las pilas NiMH	116
11 – Detección y solución de problemas	117
12 – Servicio de atención al cliente	119

Garantía y limitación de responsabilidad

Este producto se vende con una garantía limitada, en caso de que el producto no cumpla con las limitaciones de la garantía el comprador original cuenta con recursos específicos. La responsabilidad del fabricante puede limitarse adicionalmente en el contrato de venta.

De manera general, el fabricante no será responsable por los daños producidos en el producto como consecuencia de desastres naturales, fuego, descargas estáticas, utilización inadecuada, abuso, negligencia, manejo o instalación inadecuado, reparación no autorizada, modificaciones o accidentes.

El fabricante no será responsable, en ningún caso, por la pérdida de datos almacenados en discos.

EL FABRICANTE NO SERÁ RESPONSABLE POR DAÑOS Y PERJUICIOS ESPECIALES O INCIDENTALES. NI SIQUIERA EN EL CASO DE QUE SEA INFORMADO CON ANTERIORIDAD DE LA POSIBILIDAD DE QUE OCURRAN.

Le rogamos lea su contrato de venta para conocer con mayor detalle los derechos de la garantía, recursos y limitaciones de responsabilidad.

La garantía tampoco cubre :

- Daños o problemas consecuencia de utilización inadecuada, abuso, accidente, modificaciones, o corriente o voltaje incorrecto.
- Productos que hayan sido manipulados, o cuyo sello de garantía o etiqueta de número de serie esté dañado.
- Productos que no presenten etiqueta de garantía o número de serie.
- Las baterías y todos los consumibles incluidos con el dispositivo.

Advertencias y recomendaciones de seguridad

PRECAUCIÓN

Para evitar el riesgo de descarga eléctrica, la unidad debe ser abierta únicamente por personal de servicio cualificado.

Apague y desconecte el cable de suministro eléctrico antes de abrir la unidad.

ADVERTENCIA

- Para evitar la posibilidad de incendio o descarga eléctrica, no maneje la unidad bajo la lluvia ni en lugares húmedos.
- Este producto es para uso personal. Copiar CD o descargar archivos de música para su venta posterior u otras actividades comerciales es o puede ser una violación de las leyes de derechos de reproducción.

Advertencias de la FCC

Conformidad con las normativas de FCC

Este equipo ha sido probado y cumple con las normas para aparatos digitales de Clase B, según lo establecido en la disposición 15 de la normativa de la FCC. Estos límites han sido fijados para proporcionar una protección razonable contra interferencias perjudiciales en instalaciones residenciales. Este equipo genera, utiliza y puede irradiar energía radioeléctrica, y si no es instalado y utilizado según las instrucciones, puede causar interferencias perjudiciales en las comunicaciones de radio. De cualquier manera, no existe garantía de que no ocurran interferencias en una instalación particular. En caso de que este equipo causara interferencias perjudiciales en la recepción de la señal de radio o televisión, lo que puede comprobarse encendiéndolo y apagándolo, se sugiere al usuario que intente corregir la interferencia siguiendo una de las siguientes medidas:

- Cambiar la orientación o la ubicación de la antena receptora de la unidad.
- Aumentar la distancia de separación entre el equipo y el receptor.
- Conectar el equipo a un enchufe diferente del utilizado por el receptor.
- Solicitar ayuda a un técnico de radio o televisión certificado.

ADVERTENCIA : Los cambios o modificaciones realizados en este aparato sin aprobación expresa del fabricante pueden desautorizar al usuario a operar el equipo

Disposición 15 de la normativa de FCC – La operación está sujeta a las dos siguientes condiciones :

1. Este dispositivo no producirá interferencias perjudiciales.
2. Este dispositivo debe aceptar cualquier interferencia recibida, incluso las que puedan ocasionar problemas en su operación.

Derechos de autor

Copyright Archos © 2001 – Reservados todos los derechos.

Esta publicación no puede reproducirse, salvaguardarse o transmitirse de ninguna forma ni por ningún método, ya sea electrónico, mecánico, por fotocopias, grabación o similares sin el consentimiento previo por escrito de Archos.

Todas las marcas citadas son marcas registradas por sus propietarios respectivos. La información suministrada está sujeta a errores de impresión y puede ser modificada sin previo aviso. Fotos e ilustraciones no contractuales.

Declaración de limitación de garantía: Quedan excluidas de acuerdo con la ley aplicable las declaraciones y garantías de no violación de copyrights ni demás derechos de propiedad intelectual resultantes del uso del producto en condiciones distintas a las aquí especificadas.

Introducción a ARCHOS Jukebox Recorder

Archos Jukebox Recorder es la primera grabadora MP3 portátil y disco duro de 6, 10 o 20 GB* para hacer grabaciones al vuelo en tiempo real de hasta 100, 150 o 300 horas* de música de la mejor calidad en formato MP3. Con ella podrá grabar directamente de cualquier fuente de audio, como, por ejemplo, el equipo estéreo, la radio o el micrófono a través de las clavijas de entrada de línea estéreo. También es una grabadora de voz. Con ella podrá grabar desde cualquier fuente analógica o digital a velocidades de 160 kbps y pasar las grabaciones al PC sin necesidad de programas especiales. También funciona como un disco duro de 6, 10 o 20 GB* extraordinariamente ligero para PC o Mac portátiles o para ordenadores de sobremesa, ofreciendo la posibilidad de almacenar simultáneamente datos y fotos. Esta estupenda Jukebox Recorder es el primer codificador MP3 en tiempo real que cabe en la palma de la mano, además de ser un reproductor MP3 y un disco duro de 6, 10 o 20 GB* que se puede conectar al ordenador a través de una interfaz USB. No necesita ningún software especial para descargar canciones MP3. Basta con arrastrar archivos MP3 del Explorer y soltarlos en el ordenador. Jukebox Recorder también se puede usar como un disco duro adicional para almacenar datos, imágenes, programas, etc. Para actualizarlo basta con entrar en el sitio web de ARCHOS y descargar la última versión compatible con otras extensiones de software. Combine toda su colección de MP3, todos los CD (150, 250 o 500 CD* de audio; 1.500, 2.500 o 5.000 canciones*) en un aparato tan grande como la palma de la mano; métaselo en el bolsillo y escuche la mejor música donde quiera que vaya.

Precaución: las pilas se tienen que cargar a temperatura ambiente. No las cargue por debajo de 5 °C (40°F) ni por encima de 35 °C (95°F).

Especificaciones técnicas

Capacidad: disco duro de 6, 10 o 20 GB *(6.000, 10.000 o 20.000 minutos de MP3 a 128 Kbps)
Búfer interno: 2MB
Velocidad de transferencia de datos a la interfaz y al ordenador: USB (compatible con PC y Mac), hasta 1 MB/s.
Formato compatible: lectura MP3 (30 a 320 kbps – VBR), codificación en tiempo real MP3 (seleccionable 30 a 160 kbps).
Pantalla: pantalla gráfica LCD con iluminación posterior (hasta 8 líneas de caracteres)
Especificaciones de audio: entrada y salida digital de línea estéreo, entrada analógica de línea estéreo, salida analógica de línea estéreo y toma para auriculares.
Relación señal/ruido >90 dB. Potencia máxima de salida: 100 mW

Frecuencia de respuesta 20 Hz – 20 KHz. Distorsión armónica: < 0,1% micrófono interno.

Autonomía de reproducción: hasta 10 horas.

Escalabilidad del software: actualizaciones propietarias descargables desde el sitio web ARCHOS.

Fuente de alimentación: alimentación interna: 4 pilas AA recargables de NiMH suministradas por ARCHOS.

Alimentación externa: adaptador /cargador AC, suministrado sólo con el producto.

Medidas: 115 x 83 x 34 mm (4,5" x 3,2" x 1,3") con patas.

Peso: 350g (12,3 oz)

Requisitos del sistema: para PC: Pentium 233 MHz o superior. Windows 98 SE, ME, 2000. 32 MB de RAM (64 MB recomendado). Unidad de CD-ROM con soporte para extracción de audio digital. Para Mac: OS 8.6 o superior. iMac, G3 o superior. USB Manager, versión 1.2 o superior.

El paquete incluye: cable USB (AA), adaptador AC-DC, auriculares estéreo, funda de transporte, software del controlador MusicMatch™ en el CD y manual en 5 idiomas.

(*) según modelo

NOTA: El ordenador deberá disponer de un puerto correspondiente a la interfaz seleccionada.

Funcionamiento de Jukebox Recorder

Antes de usar Jukebox Recorder por primera vez deberá recargar las pilas integradas durante un mínimo de 6 horas. También puede usar ARCHOS Jukebox Recorder con el adaptador de alimentación mientras se está cargando.

Carga de las pilas: (use SÓLO el adaptador de corriente alterna incluido de ARCHOS)

Las pilas tienen que cargarse totalmente durante 6 horas. Enchufe el adaptador de alimentación de CA ARCHOS en una toma de la pared y el miniconector de alimentación en la toma "DC In" del Jukebox. Mientras se está cargando, Jukebox Recorder se puede usar después de una hora. El tiempo de carga puede aumentar hasta 15 horas en función de la intensidad del uso.



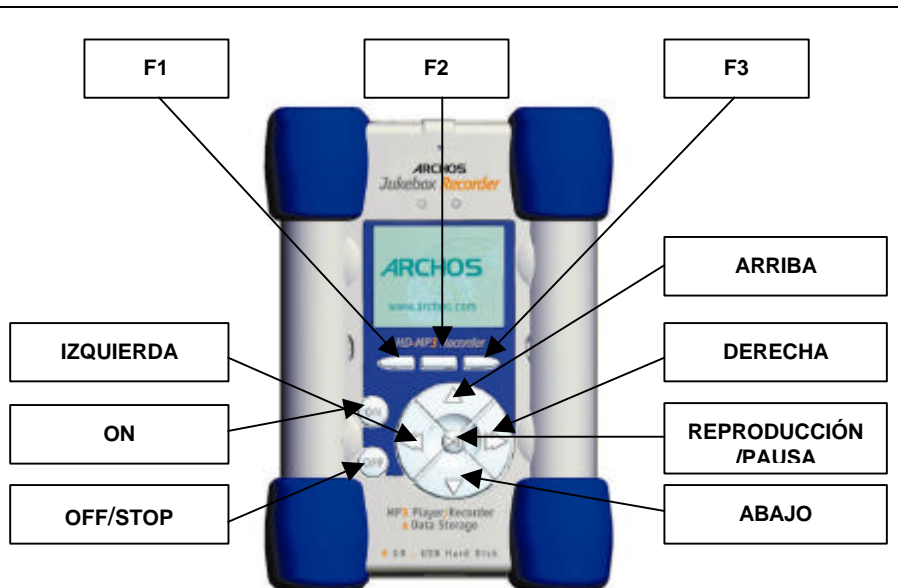

F1, F2 o F3: estos botones ejecutan varias operaciones según la función en la que se encuentre.

ARRIBA o ABAJO: estos botones sirven para navegar entre archivos o subcarpetas de la carpeta actual o para elegir una opción de un menú. También sirven para aumentar o reducir el volumen cuando se escucha una canción.

IZQUIERDA o DERECHA: estos botones sirven para entrar o salir de carpetas, para regular el nivel del contraste, el tiempo de espera hasta el apagado, la duración de la iluminación posterior o el volumen de grabación para el micrófono.

REPRODUCCIÓN/PAUSA: este botón sirve para reproducir, poner en pausa, reanudar la reproducción de una canción o para entrar en un directorio, seleccionar una opción de un menú o entrar en un submenú.

ON: este botón sirve para encender Jukebox Recorder.

OFF/STOP: este botón sirve para apagar Jukebox Recorder o para parar una canción.

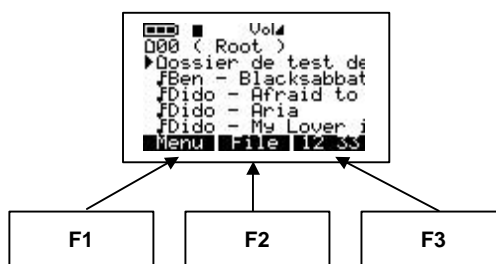

Estructura de menús de ARCHOS Jukebox Recorder:

Modo Reproducción

Cuando suena una canción

Examinar

Modo Examinar durante la reproducción - use ">||" para reproducir otra canción

Información

Información técnica sobre la canción

Pulse "atrás" en cualquier menú para salir sin guardar los cambios salvo "Cambiar artista", "Cambiar álbum" y "Cambiar título", en los que deberá pulsar "OFF"

Botón de menú

Pulse el botón de menú para entrar en él

Grabar MP3

Grabar y configurar

→ **Empezar**

Ajuste el volumen de grabación y pulse Grabar para empezar

→ *Pulse >|| para empezar a grabar*

→ *Pulse menú para volver*

→ **Cambiar artista**

Modifique el nombre del artista

→ **Cambiar álbum**

Modifique el nombre del álbum

→ **Cambiar título**

Modifique el título de la canción

→ **Fuente**

Seleccione la fuente de grabación con Arriba o Abajo y confirme con ">||"

→ **Analógica**

→ **Mic**

→ **Digital**

→ **Calidad**

Seleccione la calidad con Arriba o Abajo y confirme con ">II "

- 7 alta
- 6
- 5 buena
- 4
- 3
- 2
- 1

→ **Velocidad de muestreo**

Frecuencia de muestreo con Arriba o Abajo y confirme con ">II "

- 44,1 kHz
- 48
- 32
- 22.5
- 24
- 16

Sonido

Configuración del sonido

→ **Volumen**

use << o >> para ajustarlo

→ **Graves**

use << o >> para ajustarlos

→ **Altos**

use << o >> para ajustarlos

→ **Intensidad**

use << o >> para ajustarla

→ **Balance**

use << o >> para ajustarlo

→ **Refuerzo de graves**

use << o >> para ajustarlo

→ **Flat**

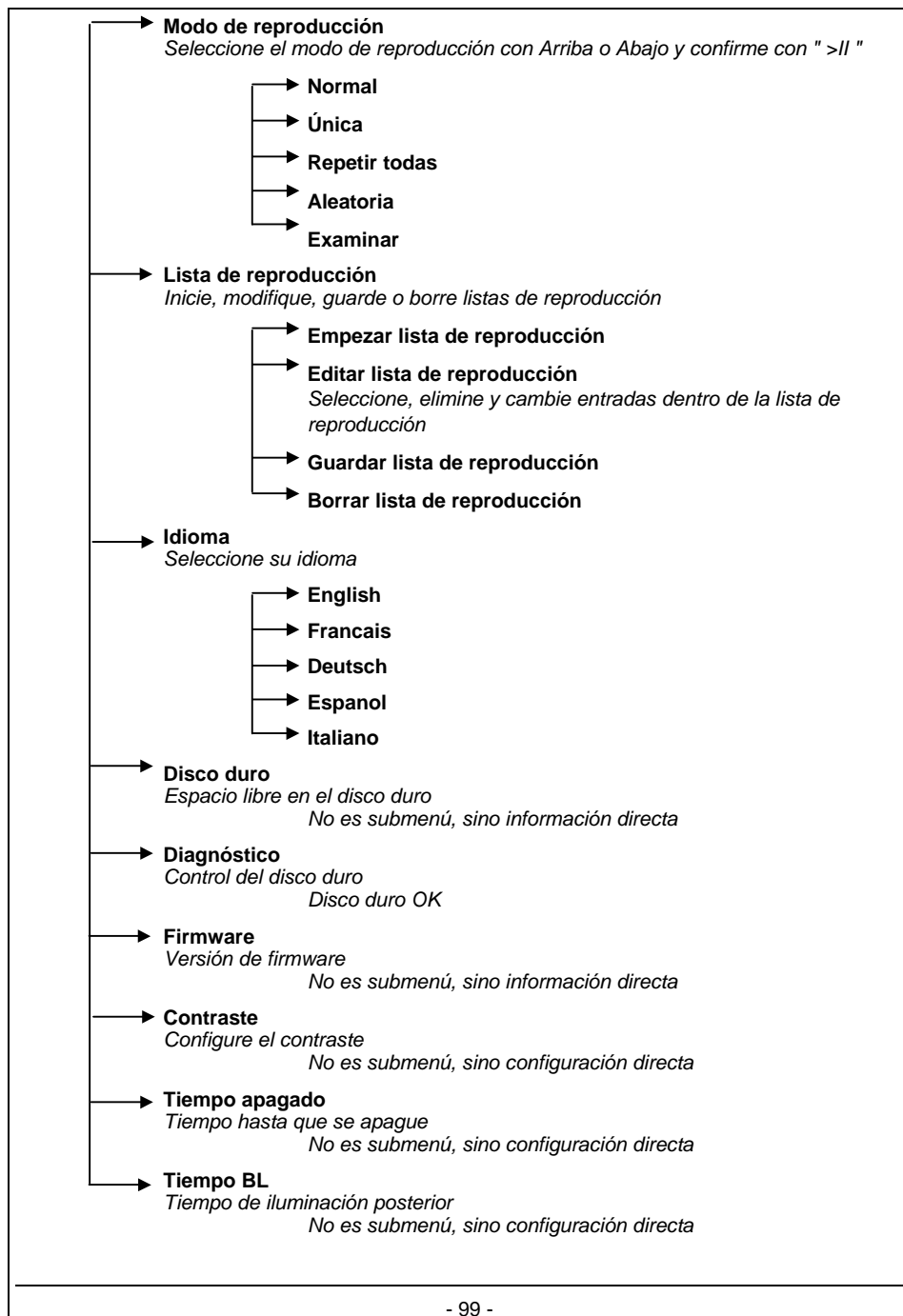

Botón y modo Archivo

Cree un directorio o elimine un archivo

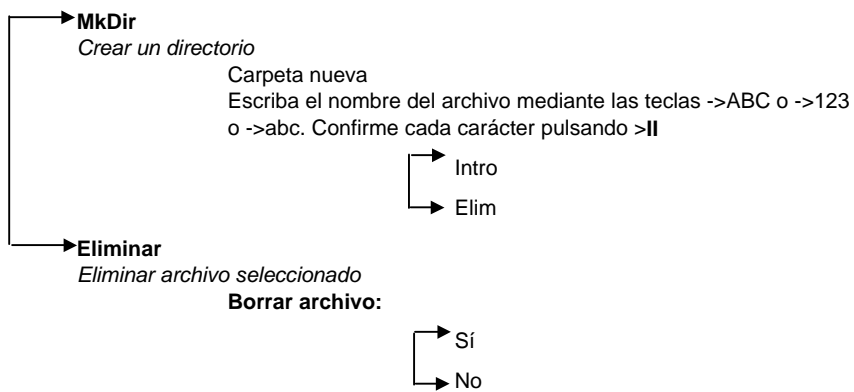

Botón Hora

Ponga la hora y el día

Pulse el botón Hora para entrar
Use << o >> para moverse
Use Arriba y Abajo para cambiar el valor

Aplicar
Use Aplicar para confirmar

1 - MENÚ

Pulse F1 para entrar en el menú general.

Modos de funcionamiento de Jukebox Recorder

El menú de Jukebox Recorder consta de 11 funciones y algunos de los menús se componen de submenús. Más abajo encontrará una lista con todos los menús y submenús. Para acceder a ellos, siga los siguientes pasos:

1. Encienda Jukebox Recorder pulsando el botón ON.
2. Pulse el botón MENÚ. Verá las siguientes 11 funciones:



1. Grabación en MP3, 2. Sonido, 3. Modo Reproducción, 4. Lista de reproducción, 5. Idioma, 6. Disco duro, 7. Diagnóstico, 8. Firmware, 9. Contraste, 10. Tiempo apagado, 11. Tiempo iluminación posterior.

1 / MODO GRABACIÓN MP3: Para acceder al modo de grabación MP3 de Jukebox Recorder:

Encienda Jukebox Recorder pulsando el botón ON. Pulse el botón de menú para acceder a sus elementos. Seleccione la grabación MP3 y pulse el botón reproducción/pausa. En el submenú de grabación MP3 encontrará las 8 funciones siguientes:

- a) **Empezar.** Al elegir esta función ya se puede empezar a grabar MP3. Ajuste el volumen de GRABACIÓN y pulse REPRODUCIR para empezar a grabar. En la pantalla LCD verá la grabación MP3, el nombre de la canción, el tamaño en kilobytes y los kbit / VBR.

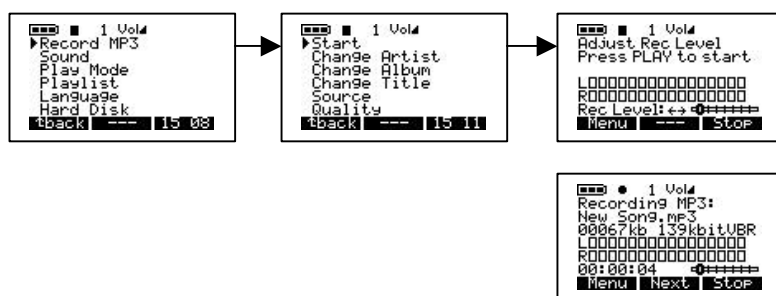

- b) **Cambiar artista.** Use esta opción si va a cambiar el nombre del artista o si va a poner otro distinto. Para acceder a esta opción, haga clic en el botón de menú, elija Grabación MP3, haga clic en reproducción/pausa para ir al submenú Grabación MP3 y baje con la flecha hasta el elemento Cambiar artista. Haga clic en el botón reproducción/pausa para cambiarlo. Si va a poner un nombre nuevo, escriba una letra y pulse el botón reproducción/pausa para incluirla en el nombre del artista. Siga poniendo las letras y pulsando el botón reproducción/pausa hasta que el nombre esté completo. Si desea borrar alguna letra, haga clic en el botón ELIM o borre toda la línea del nombre pulsando prolongadamente dicho botón. También puede poner mayúsculas presionando el botón de ABC o dígitos pulsando el botón de 123. Cuando haya terminado de poner el nombre, pulse el botón INTRO para confirmarlo y vaya al menú anterior. Pulse el botón ATRÁS para salir al submenú de Grabación MP3. Pulse el botón ATRÁS para ir al directorio raíz. Por ejemplo: si desea escribir el nombre de PRINCE, haga clic en la P y, a continuación, en el botón reproducción/pausa, haga clic en la R y, a continuación, en el botón reproducción/pausa, haga clic en la I y, a continuación, en el botón reproducción/pausa y así hasta escribir todo el nombre.

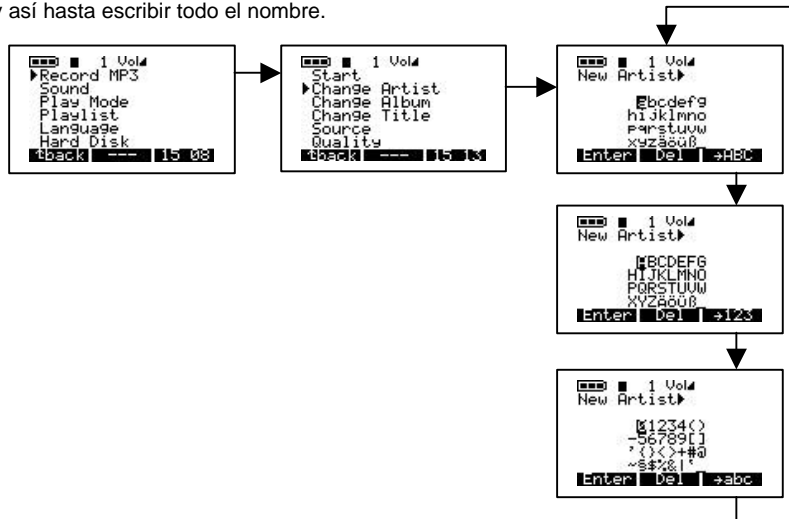

- c) **Cambiar álbum.** Use esta opción para cambiar el nombre del álbum. Para acceder a esta opción, haga clic en el botón de MENÚ, elija Grabación MP3, haga clic en reproducción/pausa para ir al submenú Grabación MP3, baje con la flecha hasta el elemento Cambiar álbum y pulse reproducción/pausa para entrar en el modo de edición. Escriba el nombre del álbum. Siga los mismos pasos dados para cambiar el nombre del artista. Cuando haya terminado de escribir el nombre del álbum, pulse el botón INTRO para aceptar los cambios y pulse el botón ATRÁS para ir al submenú Grabación MP3; pulse ATRÁS para ir al directorio raíz.



- d) **Cambiar título.** Use esta opción para cambiar el título. Para acceder a esta opción, haga clic en el botón de MENÚ, elija Grabación MP3, baje con la flecha hasta el elemento Cambiar título y pulse reproducción/pausa para entrar en el modo de edición. Escriba el título. Siga los mismos pasos dados para cambiar el nombre del artista. Cuando haya terminado de escribir el título, pulse el botón INTRO para aceptar los cambios y pulse el botón ATRÁS para ir al submenú Grabación MP3; pulse ATRÁS para ir al directorio raíz.



- e) **Fuente.** Hay 3 opciones para elegir. Use analógica, micrófono o digital según le convenga. Para acceder a estas 3 opciones, encienda Jukebox Recorder pulsando el botón ON. Pulse el botón MENÚ, seleccione Grabación MP3, pulse el botón reproducción/pausa para ir al submenú Grabación MP3, vaya con la flecha hacia abajo hasta Fuente y pulse Reproducción/Pausa para seleccionar la opción que desee. Cuando haya hecho la selección, pulse el botón reproducción/pausa para guardarla. Pulse el botón ATRÁS para ir al menú anterior. Vuelva a pulsar el botón ATRÁS para ir al directorio raíz.



- f) **Calidad.** Con esta opción podrá ajustar la calidad de reproducción de la grabación MP3. Para llegar hasta ella, encienda Jukebox Recorder pulsando el botón ON, pulse el botón MENÚ, seleccione Grabación MP3 y pulse el botón reproducción/pausa. Baje con la flecha hasta llegar a Calidad y pulse el botón reproducción/pausa. Seleccione 7 si desea la mejor calidad o 5 si desea una buena calidad de grabación. Cuando haya terminado la selección, pulse el botón de reproducción/pausa para guardar los cambios y presione el botón ATRÁS para volver al menú anterior. Vuelva a pulsar el botón ATRÁS para ir al directorio raíz.



- g) **Velocidad de muestreo.** Con esta opción podrá seleccionar la velocidad de muestreo de la grabación MP3. Para llegar hasta ella, encienda Jukebox Recorder pulsando el botón ON, pulse el botón MENÚ, seleccione Grabación MP3 y pulse el botón reproducción/pausa. Baje con la flecha hasta llegar a Velocidad de muestreo y pulse el botón reproducción/pausa. La velocidad más alta es 44,1 KHZ y la más baja, 16 KHZ. Cuando haya terminado la selección, pulse reproducción/pausa para guardar los cambios y presione el botón ATRÁS para volver al menú anterior. Pulse el botón ATRÁS para ir al directorio raíz.



2 / SONIDO:

Este menú consta de las 7 opciones siguientes:

- a) **Volumen.** Con esta opción podrá ajustar el volumen de Jukebox Recorder. Para acceder a él, encienda Jukebox Recorder pulsando el botón ON. Pulse el botón MENÚ para acceder a sus elementos. Baje con la flecha hasta llegar a Sonido y pulse el botón reproducción/pausa. Seleccione Volumen en el menú y regúlelo con las flechas de la izquierda y la derecha. Cuando haya terminado la selección, pulse el botón ATRÁS para volver al menú anterior y vuélvalo a pulsar para ir hasta el directorio raíz.

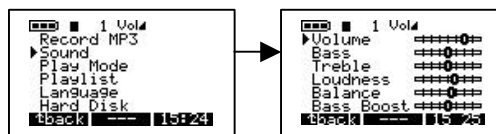

- b) **Graves.** Para acceder a los graves, encienda Jukebox Recorder pulsando el botón ON. Pulse el botón MENÚ para acceder a sus elementos. Baje con la flecha hasta llegar a Sonido y pulse el botón reproducción/pausa. Seleccione Graves en el menú y regúlelos con las flechas de la izquierda y la derecha. Cuando haya terminado la selección, pulse el botón ATRÁS para volver al menú anterior y vuélvalo a pulsar para ir hasta el directorio raíz.

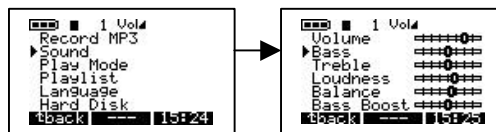

- c) **Altos.** Para acceder a los altos, encienda Jukebox Recorder pulsando el botón ON. Pulse el botón MENÚ para acceder a sus elementos. Baje con la flecha hasta llegar a Sonido y pulse el botón reproducción/pausa. Seleccione Altos en el menú y regúlelos con las flechas de la izquierda y la derecha. Cuando haya terminado la selección, pulse el botón ATRÁS para volver al menú anterior y vuélvalo a pulsar para ir hasta el directorio raíz.

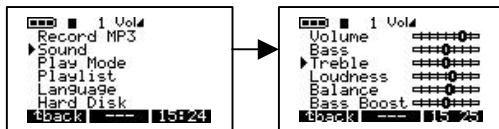

- d) **Intensidad.** Para acceder a Intensidad, encienda Jukebox Recorder pulsando el botón ON. Pulse el botón MENÚ para acceder a sus elementos. Baje con la flecha hasta llegar a Sonido y pulse el botón reproducción/pausa. Seleccione Intensidad en el menú y regúlela con las flechas de la izquierda y la derecha. Cuando haya terminado la selección, pulse el botón ATRÁS para volver al menú anterior y vuélvalo a pulsar para ir hasta el directorio raíz.

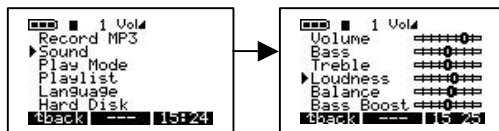

- e) **Balance.** Para acceder a él, encienda Jukebox Recorder pulsando el botón ON. Pulse el botón MENÚ para acceder a sus elementos. Baje con la flecha hasta llegar a Sonido y pulse el botón reproducción/pausa. Seleccione Balance en el menú y regúlelo con las flechas de la izquierda y la derecha. Cuando haya terminado la selección, pulse el botón ATRÁS para volver al menú anterior y vuélvalo a pulsar para ir hasta el directorio raíz.

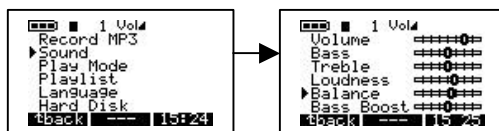

- f) **Refuerzo de graves.** Para acceder al refuerzo de graves, encienda Jukebox Recorder pulsando el botón ON. Pulse el botón MENÚ para acceder a sus elementos. Baje con la flecha hasta llegar a Sonido y pulse el botón reproducción/pausa. Seleccione Refuerzo de graves en el menú y regúlelo con las flechas de la izquierda y la derecha. Cuando haya terminado la selección, pulse el botón ATRÁS para volver al menú anterior y vuélvalo a pulsar para ir hasta el directorio raíz.

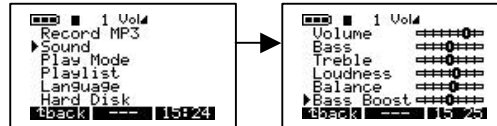

- g) **Flat.** Para acceder a Flat, encienda Jukebox Recorder pulsando el botón ON. Pulse el botón MENÚ para acceder a sus elementos. Baje con la flecha hasta llegar a Sonido y pulse el botón reproducción/pausa. Seleccione Flat. Cuando haya terminado la selección, pulse el botón ATRÁS para volver al menú anterior y vuélvalo a pulsar para ir hasta el directorio raíz.

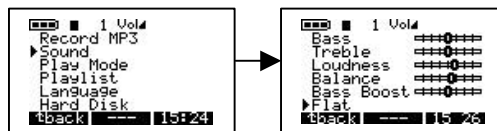

3 / MODO REPRODUCCIÓN:

Hay 5 formas de reproducir con Jukebox Recorder. Para acceder a estos modos, encienda Jukebox Recorder pulsando el botón ON. Pulse el botón MENÚ para ir a la opción del mismo nombre, baje con la flecha hasta el modo Reproducción y pulse reproducción/pausa para seleccionar el menú Modo de reproducción. Seleccione la opción adecuada mediante la flecha. Después de la selección, pulse el botón reproducción/pausa para aceptar los cambios y pulse el botón ATRÁS para ir al directorio raíz de Jukebox Recorder.

- Normal.** Con esta opción podrá escuchar las canciones MP3 en orden consecutivo.
- Única.** Con esta opción podrá escuchar la misma canción MP3 una y otra vez.
- Repetir todas.** Con esta opción podrá repetir todas las canciones MP3.
- Aleatoria.** Con esta opción podrá escuchar aleatoriamente las canciones MP3.
- Examinar.** Con esta opción podrá escuchar partes de las canciones MP3. Esta opción sirve para escuchar una parte de cada canción (alrededor de 30 segundos).

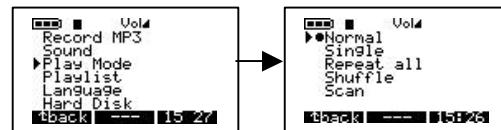

4 / LISTA DE REPRODUCCIÓN:

Hay 4 modos de listas de reproducción. Para acceder a estos modos, encienda Jukebox Recorder pulsando el botón ON. Pulse el botón MENÚ para ir a la opción del mismo nombre, baje con la flecha hasta el modo Lista de reproducción y pulse reproducción/pausa para seleccionar el menú Lista de reproducción. Seleccione la opción adecuada mediante la flecha. Cuando haya seleccionado la opción deseada, pulse el botón de reproducción/pausa para guardar los cambios y presione el botón ATRÁS para volver al menú anterior. Vuelva a pulsar el botón ATRÁS para ir al directorio raíz de Jukebox Recorder.

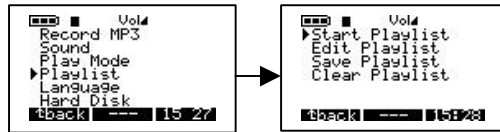

- Empezar lista de reproducción. Con esta opción podrá empezar la lista de reproducción.
- Editar lista de reproducción. Con esta opción podrá modificar la lista de reproducción. Para MOVER una lista de reproducción, pulse el botón MOVER; para borrarla, pulse el botón ELIMINAR.



- Guardar lista de reproducción. Con esta opción podrá guardar los cambios realizados en la lista. Escriba la nueva lista mediante las flechas de subida, bajada, izquierda y derecha para seleccionar los caracteres que desee, pulsando cada vez el botón reproducción/pausa y, cuando haya terminado el nombre, pulse el botón INTRO. La opción Guardar lista de reproducción le mostrará el nuevo nombre del directorio raíz. Si está satisfecho con él, pulse SÍ para guardar los cambios o NO para rechazarlos.



- Borrar lista de reproducción. Para borrar una lista de reproducción, selecciónela y pulse el botón SÍ para borrarla o NO si no desea hacerlo.

5 / IDIOMAS:

Los archivos de Jukebox Recorder se pueden ver en 5 idiomas. Para acceder al menú Idioma, encienda Jukebox Recorder. Pulse el botón MENÚ para acceder a sus elementos. Baje con la flecha hasta llegar a Idioma y pulse el botón reproducción/pausa. Elija el idioma que desee y pulse el botón reproducción/pausa para guardar la selección. Pulse el botón ATRÁS para ir al directorio raíz. Los idiomas son:

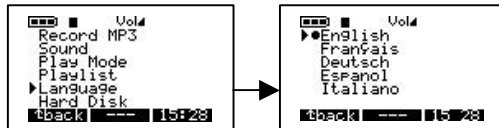

- a) English.
- b) Francais.
- c) Deutsch.
- d) Español.
- e) Italiano.

6 / DISCO DURO:

Con esta opción podrá comprobar cuánto espacio libre queda en el disco duro. Para seleccionar Disco duro, encienda Jukebox Recorder pulsando el botón ON. Pulse el botón MENÚ para ir a la opción del mismo nombre, baje con la flecha hasta Disco duro y pulse reproducción/pausa. A la izquierda verá el espacio libre restante y a la derecha verá el espacio total en Mega Bytes. Pulse el botón ATRÁS para ir al directorio raíz de Jukebox Recorder.

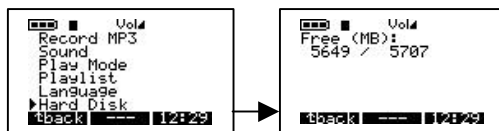

7 / DIAGNÓSTICO:

Esta opción se usa para comprobar el estado del disco duro. Para acceder a la opción Diagnóstico, encienda Jukebox Recorder pulsando el botón ON. Pulse el botón MENÚ para ir hasta sus opciones. Baje con la flecha hasta llegar a Diagnóstico y pulse el botón reproducción/pausa. Debería indicar que el estado del disco duro es correcto.



8 / FIRMWARE:

Esta opción le proporciona información sobre la versión de Firmware que está usando. Para acceder a ella, encienda Jukebox Recorder pulsando el botón ON. Pulse el botón MENÚ para ir hasta sus opciones. Baje con la flecha hasta llegar a Firmware y pulse el botón reproducción/pausa. Debería indicar la versión del sistema operativo con la fecha de creación.



9 / CONTRASTE:

Con esta opción podrá ajustar el contraste. Para acceder a ella, encienda Jukebox Recorder pulsando el botón ON. Pulse el botón MENÚ para ir hasta sus opciones. Baje con la flecha hasta Contraste. Use la flecha de la derecha si desea un contraste más oscuro o la de la izquierda para un contraste más brillante. Pulse el botón ATRÁS para ir al directorio raíz.

10 / TIEMPO APAGADO:

Use esta opción para programar el tiempo que desea que transcurra hasta que la máquina se apague automáticamente. Para acceder a ella, encienda Jukebox Recorder pulsando el botón ON. Pulse el botón MENÚ para ir hasta sus opciones. Baje con la flecha hasta Apagado. Use la flecha de la derecha si desea más tiempo y la de la izquierda si desea menos tiempo. Si el tiempo especificado es cero, no habrá apagado automático.

11 / TIEMPO DE ILUMINACIÓN POSTERIOR:

Con esta opción podrá programar cuánto tiempo desea que esté activada la iluminación posterior. Para acceder a ella, encienda Jukebox Recorder pulsando el botón ON. Pulse el botón MENÚ para ir hasta sus opciones. Baje con la flecha hasta Tiempo de iluminación posterior. Use la flecha de la derecha si desea más tiempo y la de la izquierda si desea menos tiempo. Si el tiempo especificado es cero, la iluminación posterior estará desactivada.

2 - ARCHIVO

Pulse F2 para entrar en el menú Archivo.

Seleccione esta opción para crear o eliminar archivos o carpetas. Para acceder a ella, encienda Jukebox Recorder pulsando el botón ON. Pulse el botón ARCHIVO para ir al menú del mismo nombre. Con el botón Mkdir podrá crear una subcarpeta y con el botón Eliminar podrá eliminar un archivo o una subcarpeta en la carpeta actual.

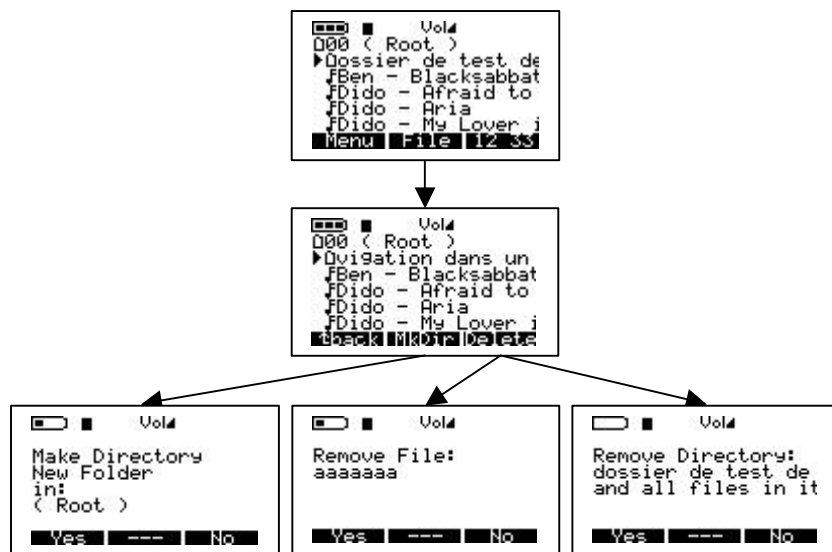

3 - Hora

Pulse F3 para entrar en el menú de fecha y hora.

Con esta opción podrá programar la fecha y la hora. Para acceder a ella, encienda Jukebox Recorder pulsando el botón ON. Pulse el botón marcado con "HORA". La flecha de subida sirve para adelantar la hora y la de bajada, para retrasarla. La flecha de la derecha sirve para llegar hasta los minutos; con la flecha de subida podrá poner más minutos y con la de bajada, menos. La flecha de la derecha sirve para llegar hasta los segundos; con la flecha de subida podrá poner más segundos y con la de bajada, menos. Escoja la flecha de bajada para ir al campo Fecha. La flecha de subida sirve para avanzar en los meses y la de bajada, para retroceder. Con la flecha de la derecha podrá seleccionar el campo del día. La flecha de subida sirve para avanzar en los días y la de bajada, para retroceder. Con la flecha de la derecha podrá seleccionar el año. La flecha de subida sirve para avanzar en los años y la de bajada, para retroceder. Cuando haya terminado la programación, pulse el botón APLICAR para aceptar los cambios y salir.

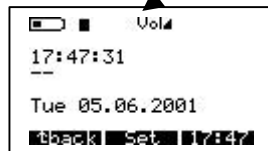

CONEXIÓN USB:

Quando conecte Jukebox Recorder a un puerto USB de un PC o de un Mac, en pantalla aparecerá este logotipo.

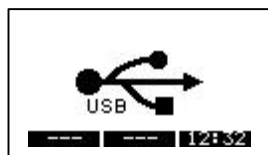

4 - IMPORTANTE: TRANSPORTE DE JUKEBOX RECORDER

Jukebox Recorder incluye una funda de transporte. El diseño de la grabadora está pensado para resistir impactos. No obstante, con la funda de transporte es todavía mucho más resistente.



SPDIF
Digital
Line In/Out

Salida estéreo analógica
para conectar
auriculares o un



Conectar a Salida de « Ear »

5 – CONTROLADOR PC USB E INSTALACIÓN DEL SOFTWARE MUSICMATCH™

Conexión de Jukebox Recorder a un PC y traspaso de pistas MP3 a la grabadora

Instalación del controlador PC USB (1 & 2):

- Preinstale los controladores USB (ver sección siguiente) o proceda como sigue.
- Encienda el ordenador y espere hasta que termine de iniciarse.
- **Conecte** con cuidado un extremo del **cable USB en Jukebox Recorder**.
- Encienda Jukebox Recorder. Puede que necesite el adaptador de alimentación ARCHOS si las pilas no están suficientemente cargadas.
- **Conecte** el otro extremo del **cable USB en un puerto USB libre** del ordenador.
- En pantalla aparece el cuadro de diálogo "**Éste es el asistente para hardware nuevo encontrado**" (Win98se/2000).
- Haga clic en el botón **Siguiente**.
- Seleccione la opción **Recomendada** para que el sistema busque el mejor controlador y haga clic en **Siguiente**.
- Introduzca en la unidad de CD-ROM el CD con el software Jukebox que se incluye.
- Especifique el lector de CD-ROM y añada \drivers\, por ejemplo d:\drivers\
- Vuelva a hacer clic en **Siguiente** cuando el sistema encuentre el hardware y siga las instrucciones que aparezcan en pantalla hasta terminar la instalación.
- Haga clic en **Terminar** y en **Reiniciar** el sistema.
- Verá como aparece otra letra de unidad correspondiente a Jukebox Recorder

Nota: si el sistema no reconoce el disco duro Jukebox, consulte la detección y solución de problemas

- Arrastre y suelte o copie y pegue las pistas MP3 en la letra de disco duro de Jukebox Recorder.

Para desconectar JukeBox, haga clic sobre el icono "preferico" de la barra del sistema Haga clic en la ventana desplegable que solicita la eliminación

Espere a que el mensaje le indique que puede desconectar el periférico.



- Desconecte ambos extremos del cable USB y empiece con la **Reproducción de pistas MP3** (tal como se describe anteriormente)

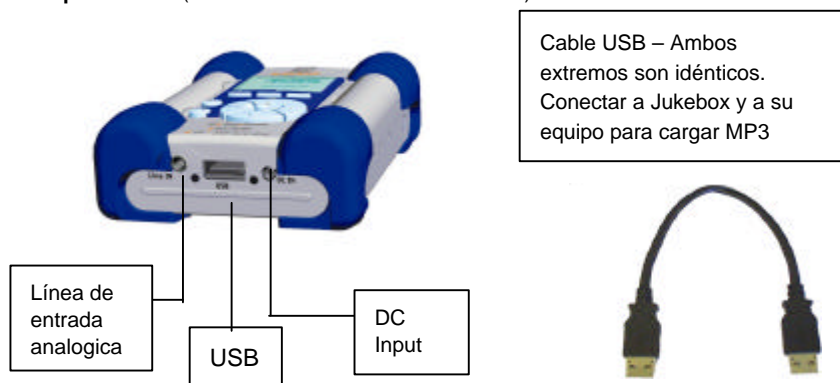

6 - INSTALACIÓN DEL SOFTWARE MUSICMATCH™ Y PREINSTALACIÓN DE LOS CONTROLADORES USB PARA PC:

Jukebox Recorder incluye el software MusicMatch™. Este software contiene prácticas opciones como la grabación de pistas de CD de audio en MP3 o la creación y almacenamiento de listas de reproducción para escuchar las pistas preferidas de música en Jukebox Recorder. Además podrá descargar pistas MP3 de MusicMatch en http://www.musicmatch.com/get_music/

Instalación del software MusicMatch™ y preinstalación de los controladores USB (1 & 2):

1. Introduzca el CD del software en el lector CDROM
2. Espere a que arranque la instalación del programa.
3. Haga clic en **MusicMatch Spanish** para instalar MusicMatch o en **Preinstalar USB Drivers** para preinstalar los controladores USB y, a continuación, en **OK**.
4. Siga las instrucciones que vayan apareciendo para realizar la instalación y Reinicie el sistema.

Configuración de MusicMatch™ como reproductor predeterminado de MP3

1. Ejecute el software MusicMatch.
2. Elija **Configuración** en el menú **Opción** del programa, en la parte superior izquierda de MusicMatch
3. En **General**, marque la casilla **Archivos MP3** situada bajo la opción **Usar MusicMatch como el reproductor predeterminado para**

Nota: Si necesita ayuda, consulte el menú Ayuda o entre en el sitio www.musicmatch.com

7 - INSTALACIÓN DEL SOFTWARE DEL CONTROLADOR MAC USB Y MUSICMATCH™

Conexión de Jukebox Recorder al Mac y traspaso de pistas MP3

Instalación del controlador Mac USB

- Encienda el ordenador y espere hasta que termine de iniciarse.
- Conecte con cuidado un extremo del cable USB en Jukebox Recorder.
- Encienda Jukebox Recorder. Puede que necesite el adaptador de alimentación ARCHOS si las pilas no están suficientemente cargadas.
- Conecte el otro extremo del cable USB en un puerto USB libre del ordenador.
- Introduzca en la unidad de CD-ROM el CD con el software que se incluye.
- Haga doble clic en el CD de software que aparezca en el escritorio
- Haga doble clic en el instalador de controladores ARCHOS USB
- Siga las instrucciones que aparezcan en pantalla y reinicie el sistema.
- En el escritorio deberá aparecer un icono nuevo de disco duro
- Arrastre y suelte pistas MP3 en la unidad Jukebox Recorder
- Desconecte ambos extremos del cable USB y empiece a escuchar pistas MP3

8 - INSTALACIÓN DEL SOFTWARE MAC MUSICMATCH™

Jukebox Recorder incluye el software MusicMatch™. Este software contiene prácticas opciones como la grabación de pistas de CD de audio en MP3 o la creación y almacenamiento de listas de reproducción para escuchar las pistas preferidas de música en Jukebox Recorder. Además podrá descargar pistas MP3 de MusicMatch en http://www.musicmatch.com/get_music/

1. Introduzca en la unidad de CD-ROM el CD con el software de Jukebox Recorder
2. Haga doble clic en el icono de CD (que acabará de aparecer en el escritorio).
3. Haga doble clic en el software MusicMatch Jukebox para empezar su instalación
4. Siga las instrucciones que vayan apareciendo para realizar la instalación y reinicie el sistema
5. Haga doble clic en la carpeta MusicMatch e inicie MusicMatch Jukebox

9 – MANTENIMIENTO

- Evite que la unidad reciba impactos
- Use ÚNICAMENTE el adaptador de alimentación y las pilas NiMH AA suministradas por ARCHOS
- Use SOLAMENTE el adaptador de alimentación para recargar Jukebox Recorder, y no para otros dispositivos
- Jukebox Recorder se puede conectar en el ordenador en cualquier momento, sea antes o después de haber iniciado el sistema. Compruebe antes de nada si el cable USB está conectado a Jukebox Recorder, enciéndala y conecte el cable USB en el puerto USB del ordenador. Para desconectar, invierta el orden de los pasos anteriores.
- Para que Jukebox Recorder funcione correctamente tiene que estar metida boca arriba en su funda.

10 - CAMBIO DE LAS PILAS

Jukebox Recorder lleva 4 pilas AA recargables de NiMH. Las pilas se tienen que cambiar cuando ya no se pueden cargar más. Use ÚNICAMENTE pilas recargables AA NiMH de ARCHOS. Para quitar las tapas de las pilas, busque los pequeños orificios, uno a cada lado, de la parte superior central del interior de las tapas (ver imagen). Use un destornillador plano pequeño o similar y empuje a un lado despacio y con cuidado las tapas hasta poderlas levantar por su extremo superior.

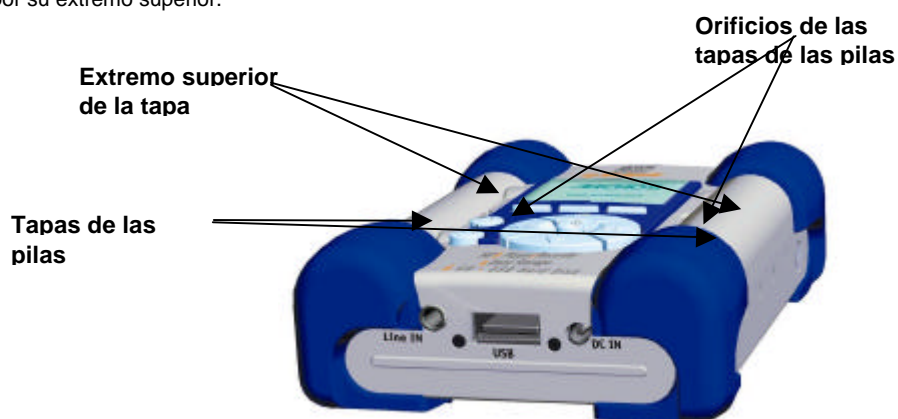

Como las pilas encajan perfectamente en sus compartimentos, saque primero la del fondo sujetando la almohadilla azul para evitar que se salga de su sitio.

Siga los pasos anteriores en orden inverso para colocar las pilas. Asegúrese de poner bien los polos de las pilas (+ y -) con las marcas de + y - impresas en la parte trasera de las tapas. Repita los mismos pasos para el otro lado.

Important:e Si las pilas no están bien colocadas, Jukebox Recorder podría resultar dañada.

Atención: Después de colocar las pilas deberá volver a programar las opciones de usuario como el tiempo, el volumen, los graves....

Nota: No pasa nada por dejar de usar Jukebox durante mucho tiempo y que las pilas se descarguen.

11 - DETECCIÓN Y SOLUCIÓN DE PROBLEMAS

Problema	Solución
El sistema no detecta el disco duro de Jukebox Recorder después de haber instalado los controladores USB	<ul style="list-style-type: none"> - Reinicie el sistema - Compruebe si está marcada la casilla "Extraíble" (en Panel de control/ Sistema/ Administrador de dispositivos / Unidades de disco/ Propiedades de la unidad Jukebox /Configuración)
El sistema no detecta el disco duro de Jukebox Recorder después de haber instalado los controladores USB en el Mac	<ul style="list-style-type: none"> - Reinicie el sistema - Active PC Exchange, el disco duro tiene que estar formateado con MAC/PC Exchange.
La luz de error (roja) está encendida:	<ul style="list-style-type: none"> - Error de lectura del disco duro, normalmente se debe a una carga insuficiente de las pilas: cárguelas con el adaptador de alimentación.
Jukebox no se enciende ni funciona:	<ul style="list-style-type: none"> - Cargue Jukebox usando únicamente el adaptador de alimentación ARCHOS. - Compruebe la carga de las pilas en el LCD. - Jukebox está desactivado cuando el cable USB está conectado.
No puedo encontrar ni reproducir listas de reproducción:	<ul style="list-style-type: none"> - Compruebe si la lista está guardada en la unidad Jukebox o copie manualmente la lista en Jukebox. La ubicación predeterminada de las listas de reproducción es: C:\Archivos de programa\MusicMatch\MusicMatch Jukebox\Playlist\Default
El sistema se bloquea:	<ul style="list-style-type: none"> - Deje de acceder a Jukebox y desconecte el cable USB. - No quite nunca el conector USB ni desconecte la clavija de alimentación antes de desconectar Jukebox del puerto del ordenador.

Problema	Solución
<p>El sistema no detecta Jukebox Recorder: (mire más abajo los problemas relacionados con USB)</p>	<ul style="list-style-type: none"> - Conecte primero el cable USB en Jukebox Recorder, enciéndala y conecte el cable USB en el puerto USB del ordenador, en este orden preciso - No use concentradores USB. - Las pilas no están suficientemente cargadas; trate de usar el adaptador de corriente continua ARCHOS. - Compruebe si está instalado el controlador USB.
<p>Problemas con USB:</p>	<ul style="list-style-type: none"> - Si está conectado a través de un concentrador USB, compruebe si está conectado y encendido. - Compruebe si esta conectado con un puerto USB repetido mediante teclado. - Trate de conectarse directamente con el puerto USB sin pasar a través del concentrador.
<p>Imposible acceder a la unidad Jukebox:</p>	<ul style="list-style-type: none"> - Las pilas están descargadas; use el adaptador de corriente continua ARCHOS para recargarlas y para encender la unidad.

- 118 -

12- Servicio de atención al cliente

Si necesita ayuda con su unidad Jukebox, póngase en contacto con su proveedor habitual.
Si necesita ayuda adicional puede ponerse en contacto con ARCHOS por Internet o por teléfono.

Soporte técnico

Estados Unidos y Canadá

ARCHOS Technology
15375 Barranca Parkway, Suite J 101
Irvine, CA 92618
USA

Tel. : (949) 453-1121
Fax : (949) 453-1139
Teléfono gratuito para EE.UU. y Canadá:
1-800-559-3605
(Ayuda en inglés)

technical-support@archos.com

Europa y Asia

ARCHOS S.A.
12, rue Ampère
91430 Igny
France

Tel.: +33 169 33 169 0
Fax : +33 169 33 169 9
Teléfono gratuito para Francia, Reino
Unido, Alemania, España, Italia:
00 800 00 1234 00
(Ayuda en francés)

support-technique@archos.com

<http://www.archos.com>

Italiano - Sommario

Garanzia e avvertenze	121
Introduzione a Jukebox Recorder	123
Come usare Jukebox Recorder	124
Struttura del Menu di Jukebox Recorder ARCHOS	126
1 - Menu	130
Funzioni operative di Jukebox Recorder	
2 - Menu File	139
3 - Menu Data/Ora	140
4 - Trasportare il Jukebox Recorder	141
5 - Installazione del Driver USB e del Software MusicMatch™ su PC	142
6 - Installazione del Software MusicMatch™ e preinstallazione dei driver USB per PC	143
7 - Installazione del Driver USB e del Software MusicMatch™ su MAC	143
8 - Installazione del Software MusicMatch™ su MAC	144
9 - Consigli per un corretto funzionamento	144
10 - Sostituzione delle batterie NiMH	145
11 - Risoluzione dei problemi	146
12 - Assistenza	148

Garanzia e responsabilità limitata

Questo prodotto è venduto con una garanzia limitata e le risoluzioni dei problemi sono disponibili presso il commissionario, nel caso in cui il prodotto non sarebbe conforme alla garanzia limitata. La responsabilità del fabbricante potrebbe essere limitata secondo il suo contratto di vendita.

Di regola, il fabbricante non sarà responsabile dei prodotti danneggiati da disastri naturali, fuoco, scarica statica, uso errato, uso illecito, disuso, manutenzione o installazione errata, riparazione non autorizzata, alterazione o accidente.

In nessun caso, il fabbricante potrebbe essere responsabile della perdita dei dati registrati sul disco fisso.

IL FABBRICANTE NON POTREBBE ESSERE RESPONSABILE DI QUALSIASI DANNI SPECIALI, INCIDENTALI O INDIRETTI. ANCHE SE FOSSE INFORMATO IN ANTICIPO DELLE POSSIBILITÀ.

Vogliate rivolgervi al vostro contratto di vendita per conoscere i diritti della garanzia, le risoluzioni e il limite della responsabilità

Pero, la garanzia non è valida per :

- Danni o problemi risultando da uso errato, uso illecito, accidente, disuso o collegamento elettrico o voltaggio errato.
- Qualsiasi prodotto con un sigillo di garanzia, o un numero di serie danneggiato o truccato.
- Qualsiasi prodotto senza garanzia o numero di serie.
- Alle batterie e materiale di consumo consegnati con l'apparecchio

Avvertimenti e istruzioni di sicurezza

ATTENZIONE

Per evitare i rischi di shock elettrico, questo lettore deve essere aperto solo da personale autorizzato.

Spegner e scollegare il cavo di alimentazione prima di aprire il lettore.

AVVERTIMENTI

- Per evitare il fuoco o rischi di folgorazione, tenere il lettore al riparo dalla pioggia e dall'umidità
- Questo prodotto è stato progettato solamente per uso personale. La riproduzione del CD o lo scaricare file musicali a scopo di rivendita o per altre attività commerciali è o può essere una violazione alle leggi sui diritti d'autore.

Avvertimenti FCC

Conformità FCC

Quest'attrezzatura è stata accertata e risponde ai requisiti della classe B dei dispositivi digitali in conformità alla Parte 15 delle regole FCC. Questi requisiti sono stati progettati per fornire una protezione efficace contro un'interferenza dannosa in una zona residenziale. Quest'attrezzatura produce, utilizza e può diffondersi nelle frequenze radio. Se non è installata e usata secondo le istruzioni dal costruttore, potrebbe provocare interferenza dannosa nelle comunicazioni radio. Comunque, non si può garantire che quest'interferenza non occorre in un ambiente particolare. Se quest'attrezzatura provoca dannosa interferenza alla radio o alla televisione, provate di spegnere l'attrezzatura. L'utente deve provare di correggere l'interferenza usando uno o più dei metodi seguenti:

- Reorientare o spostare l'antenna del ricevitore;
- Aumentare la distanza tra l'attrezzatura e il ricevitore;
- Connettere l'attrezzatura a un attacco diverso dall'attacco del ricevitore;
- Rivolgetevi a un servizio assistenza autorizzato.

ATTENZIONE: Qualsiasi cambiamento o modifica non autorizzati dal fabbricante del dispositivo annulla il diritto dell'utente a lavorare sull'attrezzatura.

FCC Parte 15 – L'operazione è sottoposta alle due condizioni seguenti:

1. Quest'attrezzatura non deve provocare dannosa interferenza;
2. Quest'attrezzatura deve ammettere qualsiasi interferenza, incluso interferenza che potrebbe provocare indesiderata operazione.

Diritti d'autore

Diritti d'autore ARCHOS © 2001 – Tutti i diritti riservati.

È vietato copiare, fotocopiare, riprodurre, tradurre, o ridurre totalmente o parzialmente questo documento usando qualsiasi mezzo elettronico prima di ottenere l'accordo scritto da ARCHOS. Tutti i marchi citati sono marchi depositati dai rispettivi proprietari. Le informazioni sono comunicate salvo errori di tipografia e possono essere modificate senza preavviso. Le fotografie e le illustrazioni non sono contrattuali.

Tutti i marchi citati sono marchi depositati dai rispettivi proprietari. Le informazioni sono comunicate salvo errori di tipografia e possono essere modificate senza preavviso. Le fotografie e le illustrazioni non sono contrattuali.

La Società ARCHOS dichiara che ha ottemperato alle vigenti disposizioni di legge sul territorio francese in materia di diritti d'autore, in quanto diretta proprietaria di tali titoli o in uso a norma di legge.

Pertanto i Compact Disk e i Floppy disk contenuti nella confezione sono originali ed autentici e possono circolare sul territorio italiano senza ulteriori adempimenti da parte dell'importatore/distributore.

Esonero di responsabilità : In virtù delle leggi in vigore, la responsabilità relativa alla non violazione del copyright o di altre proprietà intellettuali risultanti dall'uso del prodotto in condizioni diverse da quelle qui specificate è da ritenersi esclusa.

Introduzione a Jukebox Recorder ARCHOS

Jukebox Recorder Archos è il primo lettore/registratore portatile di MP3 con Disco Fisso da 6, 10 o 20 GB* che ti permette di registrare in tempo reale e dovunque ti trovi fino a 100, 150 o 300 ore* di musica di ottima qualità in formato MP3. Puoi registrare direttamente da qualsiasi fonte audio, dal tuo stereo, dalla radio, o dal microfono. Funziona anche come registratore vocale. Puoi registrare da fonti analogiche o digitali fino ad una velocità di 160 kpbs, e trasferire le tue registrazioni al PC senza software **specializzati**. Diventa anche un disco fisso portatile da 6, 10 o 20 GB* per laptop o desktop PC e MAC, dove puoi salvare dati e foto contemporaneamente. Questo fantastico nuovo Jukebox Recorder è il primo encoder di MP3 in tempo reale grande come il palmo di una mano, unito a un lettore di MP3 e a un disco fisso da 6, 10 o 20 GB* collegabile al computer con una interfaccia USB. Per scaricare brani in formato MP3 non è necessario un software speciale, è sufficiente trascinare e spostare i file MP3 dall'Explorer al tuo computer. Puoi usare il tuo Jukebox Recorder come un disco fisso aggiuntivo per salvare dati, immagini, software, ecc. Puoi aggiornarlo con un semplice clic nel sito ARCHOS e scaricare il firmware più recente per supportare ulteriori estensioni di software. Raccogli tutti i tuoi Mp3 e CD (150, 250 o 500 CD* audio e 1500, 2500 o 5000 brani*) in un dispositivo portatile, infilalo in tasca e ascolta la tua musica preferita dovunque ti trovi.

Attenzione: le batterie devono essere caricate a temperatura ambiente. Non caricare sotto i 5 °C (40°F) o sopra i 35 °C (95°F).

Specifiche tecniche

Capacità Disco Fisso da 6, 10 o 20 GB* (6.000, 10.000 o 20.000 minuti* di MP3 a 128 kbps)

Buffer Interno: 2MB

Interfaccia e trasferimento dati al computer: USB (compatibile con PC e Mac), fino a 1 MB/sec.

Formati supportati: MP3 (da 30 a 320 kbps – VBR) in lettura, codifica in tempo reale di MP3 (selezionabile da 30 a 160 kbps).

Display: LCD grafico retroilluminato (fino a 8 righe di caratteri)

Specifiche audio: Line In/Out Stereo Digitale, Line In Stereo Analogico, Line Out Stereo Analogico, jack per cuffie. Rapporto segnale/rumore > 90 dB. Max. potenza di uscita: 100 mW Freq. Risposta 20 Hz – 20 KHz. Distorsione armonica: < 0.1% Microfono interno.

Autonomia di ascolto: fino a 10 ore.

Software scalabile: Aggiornamenti firmware scaricabili dal sito ARCHOS.

Alimentazione: Interna: 4 batterie ricaricabili AA NiMH fornite da ARCHOS.

Esterna: Caricabatterie/Trasformatore AC/DC fornito solo con il prodotto.

Dimensioni: 115 x 83 x 34 mm con piedini di supporto.

Peso: 350g

Requisiti di sistema: Per PC: Pentium 233 MHZ o superiore. Windows 98 SE, ME, 2000. 32 MB RAM (consigliati 64 MB). Lettore CD-ROM con supporto per estrazione audio digitale. Per Mac: OS 8.6 o superiori. iMac, G3 o superiori. USB Manager versione 1.2 o superiore.

Incluso nella confezione: Cavo USB (AA), trasformatore AC/DC, cuffie stereo, custodia, CD con Software MusicMatch™ e Driver, manuale in 5 lingue.

(*) a seconda del modello

NOTA BENE: Il computer deve essere dotato della porta adatta all'interfaccia scelta.

Come usare Jukebox Recorder

Prima di usare Jukebox Recorder per la prima volta, è necessario caricare le batterie per almeno 6 ore. Durante la ricarica puoi usare **Jukebox Recorder ARCHOS con il trasformatore AC**.

Caricare le batterie: (SOLO con il trasformatore AC ARCHOS incluso)

Le batterie devono essere caricate per 6 ore. Collega il trasformatore ARCHOS AC a una presa di corrente a muro, poi inserisci il mini connettore di alimentazione in "DC In" del Jukebox. Durante la ricarica, aspetta 1 ora prima di usare Jukebox Recorder. Il tempo di ricarica può arrivare fino a 15 ore in funzione del tempo di utilizzo.



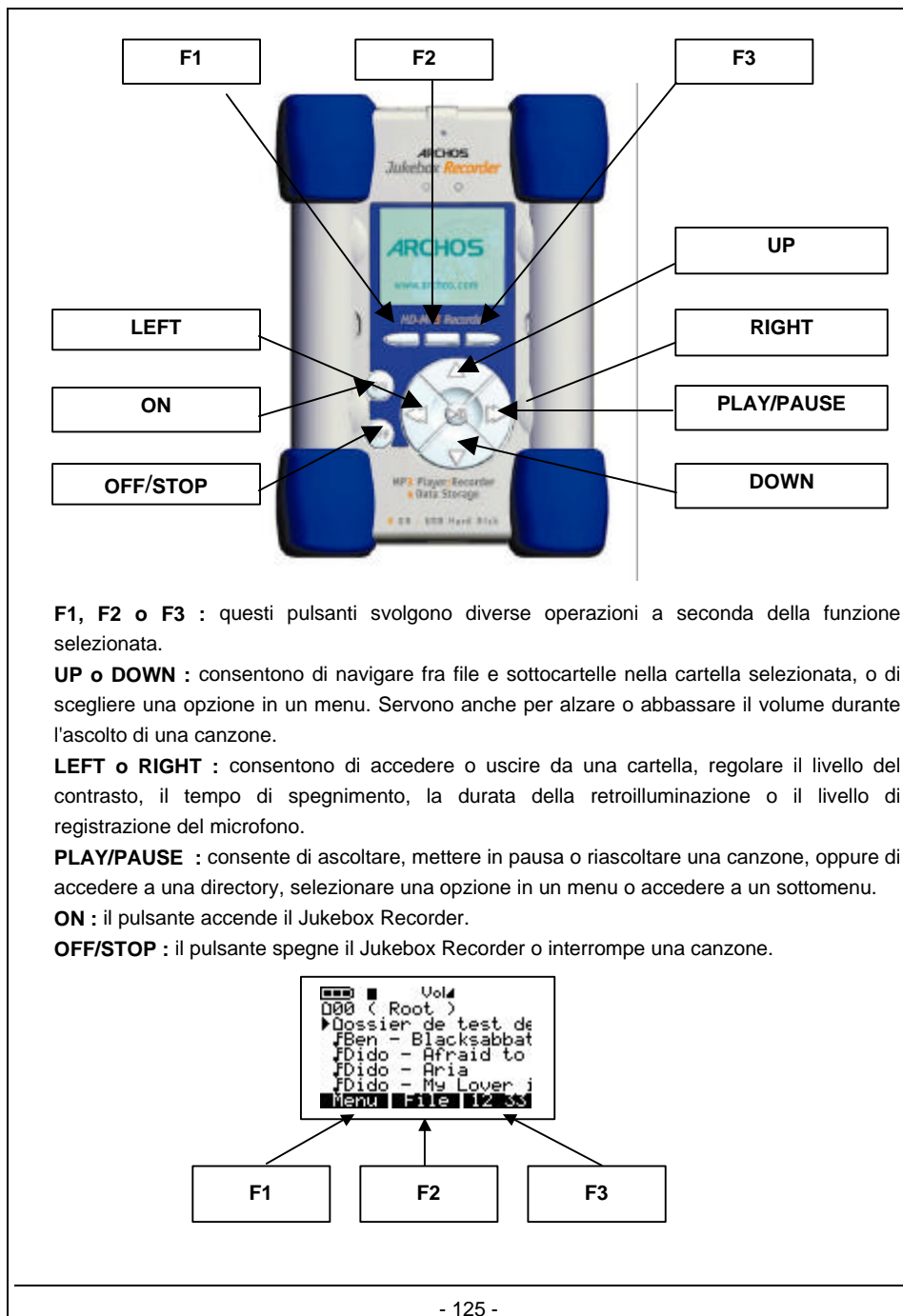

Struttura del Menu di Jukebox Recorder ARCHOS

Funzione Play

Ascolto di un brano

Sfoggia

Sfoggia durante l'ascolto - usa ">||" per ascoltare un nuovo brano

Info

Informazioni tecniche sul brano

Premere "back" per uscire senza modifiche da ogni menu; per uscire dai menu "Cambia Autore", "Cambia Album" e "Cambia Titolo" premere "OFF".

Pulsante Menu

Premi il pulsante Menu per accedere al menu

Registra MP3

Registra e imposta

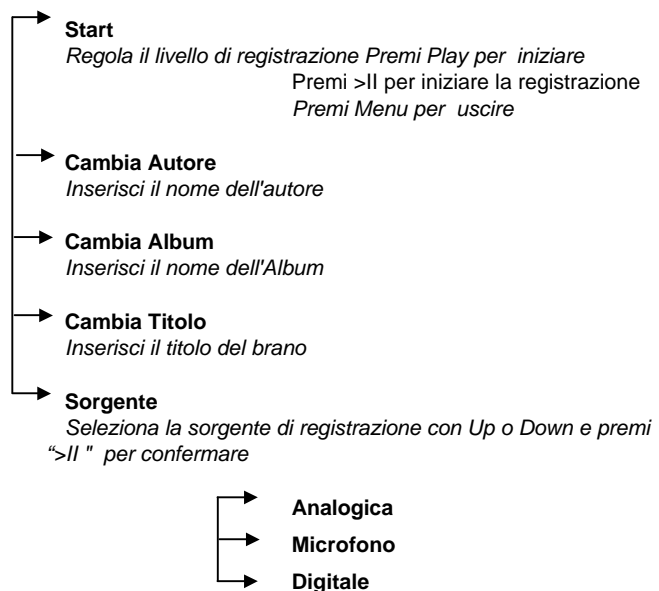

→ **Qualità**

Seleziona la qualità con Up o Down e premi ">||" per confermare

- 7 alto
- 6
- 5 buono
- 4
- 3
- 2
- 1

→ **Velocità di campionamento**

Imposta la frequenza di campionamento con Up o Down e premi ">||" per confermare

- 44,1 kHz
- 48
- 32
- 22.5
- 24
- 16

Suono

Impostazione suono

- **Volume**
usa << o >> per l'impostazione diretta
- **Bass**
usa << o >> per l'impostazione diretta
- **Treble**
usa << o >> per l'impostazione diretta
- **Loudness**
usa << o >> per l'impostazione diretta
- **Balance**
usa << o >> per l'impostazione diretta
- **Bass Boost**
usa << o >> per l'impostazione diretta
- **Flat**

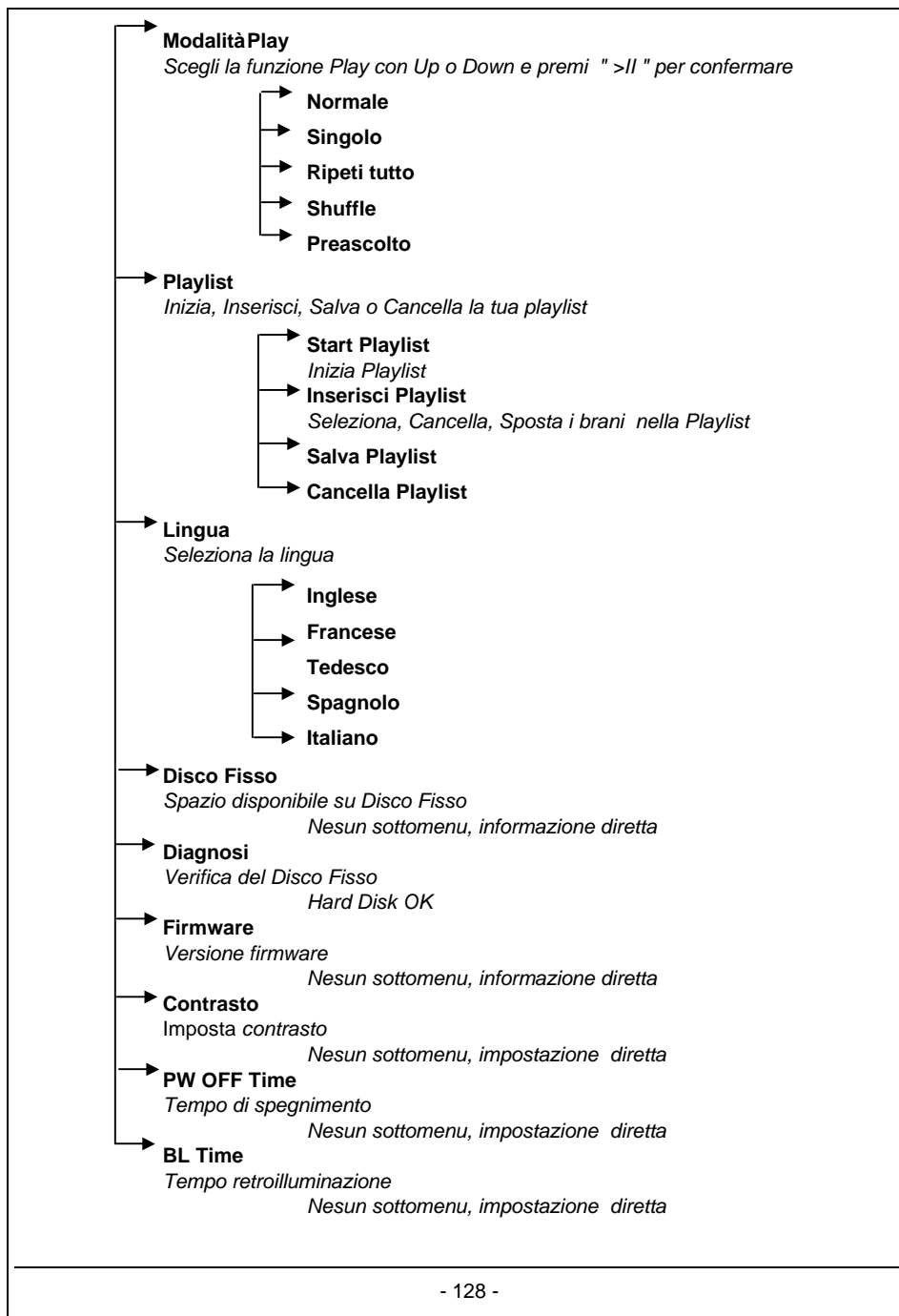

Funzione e pulsante File

Crea una directory o cancella un file

MkDir

Crea Directory

Nuova cartella

Inserisci il nome del file con ->ABC o ->123 or ->abc.

Conferma ogni carattere premendo >||

→ Inserisci
→ Cancella

Cancella

Cancella il file selezionato

Elimina file :

→ Si
→ No

Pulsante Data/Ora

Imposta data e ora

Premi il pulsante Data/Ora per accedere

Usa << o >> per spostarti

Usa Up e Down per modificare

Imposta

Usa Imposta per confermare

1 - MENU

Premi F1 per accedere al menu generale.

Funzioni Operative di Jukebox Recorder

Il menu generale di Jukebox Recorder comprende 11 funzioni e alcuni menu si compongono di sottomenu. Di seguito trovi la lista dei menu e sottomenu. Per accedere a questi menu, precedi nel modo seguente:

1. Accendi il Jukebox Recorder premendo il pulsante ON.
2. Premi il pulsante MENU. Appaiono le seguenti 11 funzioni:



1. Registra MP3, 2. Suono, 3. Funzione Play, 4. Playlist, 5. Lingua, 6. Disco Fisso, 7. Diagnosi, 8. Firmware, 9. Contrasto, 10. Tempo di spegnimento, 11. Tempo di retroilluminazione.

1 / FUNZIONE REGISTRA MP3: Per accedere alla funzione Registra MP3 del Jukebox Recorder:

Accendi il Jukebox Recorder premendo il pulsante ON, quindi premi il pulsante Menu per visualizzare le voci del menu. Seleziona Registra MP3 e premi il pulsante Play/Pause. Nel Sottomenu della funzione Registra MP3 sono disponibili le 8 seguenti funzioni:

- a. **Start.** Dopo aver selezionato questa funzione sei pronto per iniziare la registrazione di MP3. Regola il livello di REGISTRAZIONE e premi PLAY per iniziare. Lo schermo visualizza la funzione Registra MP3, il nome del brano, la dimensione in kilobytes e i kbit / VBR.

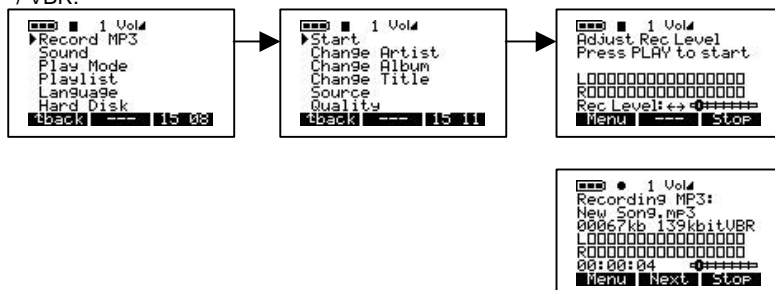

- b. **Cambia Autore.** Con questa opzione puoi aggiungere il nome di un nuovo autore o rinominare un autore. Per accedere a Cambia Autore, fai clic sul pulsante Menu, seleziona Registra MP3, fai clic su Play/Pause per entrare nel sottomenu di Registra MP3 e scorri con le frecce verso il basso per cercare il nome dell'artista. Fai clic su Play/Pause per iniziare a inserire il nuovo nome dell'autore. Per inserire un nuovo nome, seleziona la lettera e usa il pulsante Play/Pause per aggiungere la lettera alla riga del nuovo autore. Continua con questa procedura fino a quando tutte le lettere appaiono nella riga del nuovo autore. Per cancellare una lettera fai clic sul pulsante Cancella o elimina l'intera riga tenendo premuto il pulsante Cancella. Puoi passare alle lettere maiuscole premendo il pulsante associato ad ABC o alle cifre premendo il pulsante associato a 123. Dopo avere completato l'inserimento del nome dell'autore, premi il pulsante ENTER per confermare e tornare al menu precedente. Premi il pulsante BACK per uscire dal sottomenu e tornare a Registra MP3. Premi di nuovo il pulsante BACK per tornare alla directory principale. Per esempio, se vuoi inserire il nuovo nome di autore PRINCE, fai clic su P seguito da Play/Pause, fai clic su R seguito da Play/Pause, clic su I seguito da Play/Pause e così via.

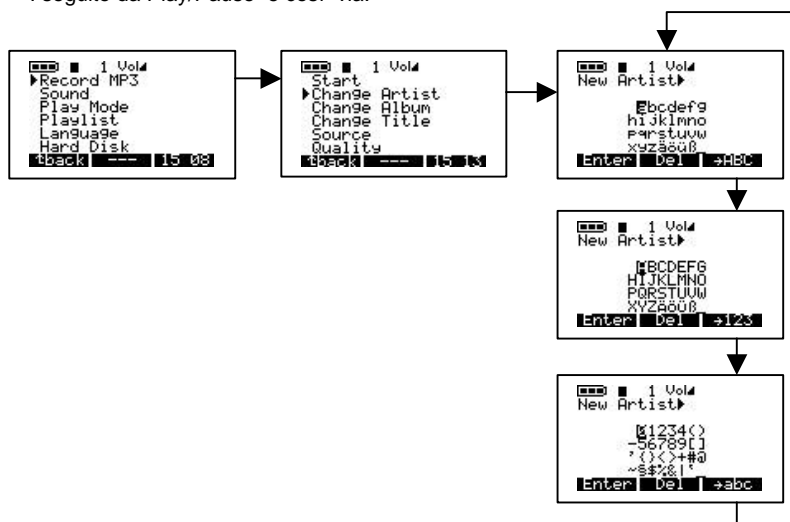

- c. **Cambia Album.** Usa questa opzione per cambiare il nome dell'album. Per accedere al menu Cambia Album, fai clic sul pulsante MENU, poi su Registra MP3, e per entrare nel sottomenu di Registra MP3 fai clic sul pulsante Play/Pause, con le frecce scorri fino a Cambia Album e premi Play/Pause per accedere alla funzione Inserisci. Inserisci il nome del nuovo album. Per aggiungere il nome segui le stesse istruzioni di Cambia Autore. Dopo aver completato l'inserimento, premi ENTER per confermare e BACK per tornare al menu Registra MP3, e di nuovo BACK per tornare alla directory principale.



- d. **Cambia Titolo.** Usa questa opzione per cambiare il titolo di un brano. Per accedere al menu Cambia Titolo, fai clic sul pulsante MENU, poi su Registra MP3, e per entrare nel sottomenu di Registra MP3 fai clic sul pulsante Play/Pause. Scorri con le frecce verso il basso fino a Cambia Titolo e premi Play/Pause per accedere alla funzione Inserisci. Inserisci il nuovo titolo. Per aggiungere il nome segui le stesse istruzioni di Cambia Autore. Dopo aver completato l'inserimento, premi ENTER per confermare e BACK per tornare al menu Registra MP3, e di nuovo BACK per tornare alla directory principale.



- e. **Sorgente.** Puoi scegliere fra 3 opzioni: analogica, microfono o digitale. Per accedere a queste 3 opzioni, accendi il Jukebox MP3 Recorder premendo ON. Premi il pulsante MENU, seleziona Registra MP3, premi Play/Pause per entrare nei sottomenu di Registra MP3, scorri con le frecce verso il basso fino a Sorgente e premi Play/Pause per selezionare l'opzione desiderata. Dopo avere selezionato, premi Play/Pause per salvare. Premi il pulsante BACK per tornare al menu precedente e di nuovo BACK per tornare alla directory principale.



- f. **Qualità.** Con questa opzione puoi regolare la qualità della registrazione MP3. Per accedere a Qualità accendi il Jukebox Recorder premendo ON, premi il pulsante MENU, seleziona Registra MP3 e premi Play/Pause. Con le frecce scorri verso il basso fino a Qualità e premi il pulsante Play/Pause. Seleziona 7 per la maggiore qualità o 5 per una buona qualità di registrazione. Dopo aver completato la selezione, premi Play/Pause per salvare, quindi BACK per tornare al menu precedente e di nuovo BACK per tornare alla directory principale.



- g. **Velocità di campionamento.** Con questa opzione puoi selezionare la velocità di campionamento della registrazione di MP3. Per accedere a Velocità di campionamento, accendi il Jukebox Recorder premendo ON. Premi il pulsante MENU, seleziona Registra MP3 e premi Play/Pause. Con le frecce scorri verso il basso fino a Velocità di campionamento e premi il pulsante Play/Pause. La velocità maggiore è 44.1 KHZ, mentre la più bassa è 16 KHZ.. Dopo aver completato la selezione, premi Play/Pause per salvare, quindi BACK per tornare al menu precedente e di nuovo BACK per tornare alla directory principale.



2 / SUONO:

Questo menu comprende le seguenti 7 opzioni:

- a) **Volume.** Con questa opzione puoi regolare il volume di MP3 Recorder. Per accedere a Volume, accendi l'MP3 Recorder premendo ON. Premi il pulsante MENU per accedere alle voci del menu. Scorri con le frecce verso il basso fino a Suono e premi Play/Pause. Seleziona Volume dal menu e usa le frecce a destra o sinistra per regolarlo. Dopo aver terminato, premi BACK per tornare al menu precedente e di nuovo BACK per tornare alla directory principale.

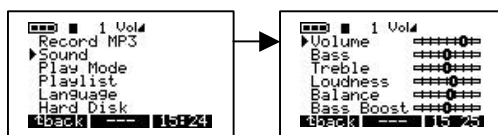

- b) **Bass.** Per accedere a Bass accendi l'MP3 Recorder premendo ON. Premi il pulsante MENU per accedere alle voci del menu. Scorri con le frecce verso il basso fino a Suono e premi Play/Pause. Seleziona Bass dal menu e usa le frecce verso destra o sinistra per regolarlo. Dopo aver terminato, premi BACK per tornare al menu precedente e di nuovo BACK per tornare alla directory principale.

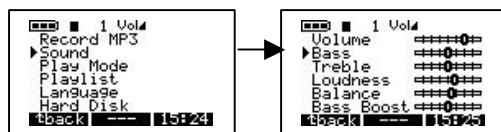

- c) **Treble.** Per accedere a Treble, accendi l'IMP3 Recorder premendo il pulsante ON. Premi il pulsante MENU per accedere alle voci del menu. Scorri con le frecce verso il basso fino a Suono e premi Play/Pause. Seleziona Treble dal menu e usa le frecce verso destra o sinistra per regolarlo. Dopo aver terminato, premi BACK per tornare al menu precedente e di nuovo BACK per tornare alla directory principale.

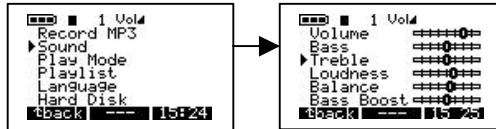

- d) **Loudness.** Per accedere a Loudness, accendi il l'IMP3 Recorder premendo ON. Premi il pulsante MENU per accedere alle voci del menu. Scorri con le frecce verso il basso fino a Suono e premi Play/Pause. Seleziona Loudness dal menu e usa le frecce verso destra o sinistra per regolarlo. Dopo aver terminato, premi BACK per tornare al menu precedente e di nuovo BACK per tornare alla directory principale.

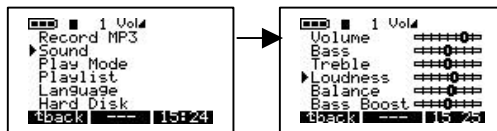

- e) **Balance.** Per accedere a Balance, accendi l'IMP3 Recorder premendo ON. Premi il pulsante MENU per accedere alle voci del menu. Scorri con le frecce verso il basso fino a Suono e premi Play/Pause. Seleziona Balance dal menu e usa le frecce verso destra o sinistra per regolarlo. Dopo aver terminato, premi BACK per tornare al menu precedente e di nuovo BACK per tornare alla directory principale.

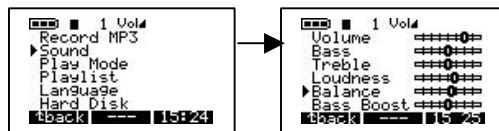

- f) **Bass Boost.** Per accedere a Bass Boost, accendi l'IMP3 Recorder premendo ON. Premi il pulsante MENU per accedere alle voci del menu. Scorri con le frecce verso il basso fino a Suono e premi Play/Pause. Seleziona Bass Boost dal menu e usa le frecce verso destra o sinistra per regolarlo. Dopo aver terminato, premi BACK per tornare al menu precedente e di nuovo BACK per tornare alla directory principale.

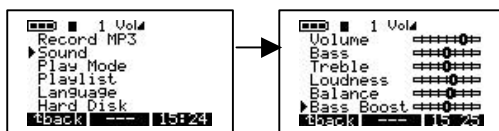

- g) **Flat.** Per accedere a Flat, accendi l'IMP3 Recorder premendo ON. Premi il pulsante MENU per accedere alle voci del menu. Scorri con le frecce verso il basso fino a Suono e premi Play/Pause. Seleziona Flat dal menu. Dopo aver terminato, premi BACK per tornare al menu precedente e di nuovo BACK per tornare alla directory principale.

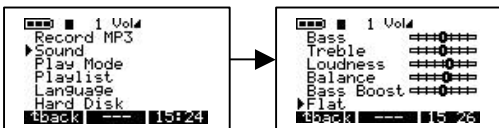

3 / MODALITÀ PLAY :

La funzione Play di HD-MP3 Recorder ha 5 diverse **modalità**. Per accedere a queste modalità accendi il Jukebox Recorder premendo ON. Premi il pulsante MENU per accedere alle opzioni del menu, con le frecce scorri verso il basso fino a **Modalità Play**, premi Play/Pause per selezionare il menu Modalità Play. Seleziona l'opzione desiderata con le frecce verso l'alto o il basso. Dopo aver selezionato la modalità premi Play/Pause per confermare. Premi BACK per tornare alla directory principale di HD-MP3 Recorder .

- Normale.** Usa questa opzione per ascoltare brani in MP3 uno di seguito all'altro.
- Singolo.** Usa questa opzione per ripetere lo stesso singolo brano.
- Ripeti tutto.** Usa questa opzione per ripetere tutti i brani MP3.
- Shuffle.** Usa questa opzione per saltare da un brano MP3 all'altro.
- Preascolto.** Usa questa opzione per visionare i brani MP3. Questa opzione ti permette di ascoltare frammenti di brani (circa 30 secondi) per poi passare al brano successivo.

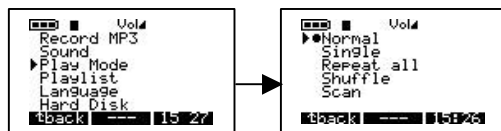

4 / PLAYLIST :

Nel Menu Playlist sono disponibili 4 modalità Per accedere a queste modalità accendi il Jukebox Recorder premendo ON. Premi il pulsante MENU per accedere alle opzioni del menu, con le frecce scorri verso il basso fino a **Playlist**, premi Play/Pause per selezionare il menu Playlist. Seleziona l'opzione desiderata con le frecce verso l'alto o il basso. Dopo aver terminato la selezione, premi Play/Pause per confermare. Premi BACK per tornare al menu precedente e di nuovo BACK per tornare alla directory principale di HD-MP3Recorder .

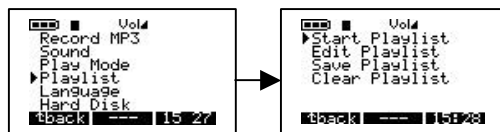

- a) Start Playlist. Con questa opzione puoi iniziare la tua Playlist.
- b) Inserisci Playlist. Con questa opzione puoi inserire la Playlist. Puoi spostare la Playlist con il pulsante SPOSTA o cancellare la Playlist con il pulsante CANCELLA.



- c) Salva Playlist. Con questa opzione puoi salvare le modifiche alla Playlist. Per inserire la nuova Playlist scorri con le frecce verso l'alto, il basso, a destra o a sinistra per scegliere il carattere e premi il pulsante Play/Pause per confermarlo. Quando hai completato la selezione premi ENTER. L'opzione Salva Playlist mostrerà il nuovo nome nella directory principale. Quando sei soddisfatto del nome, premi SI per salvare le modifiche oppure NO per eliminare le modifiche.



- d) Cancella Playlist. Per cancellare la Playlist esistente, seleziona la Playlist che vuoi eliminare, premi il pulsante SI per eliminare o il pulsante NO per annullare la selezione.

5 / LANGUAGE :

Puoi scegliere fra 5 lingue diverse per il tuo HD-MP3 Recorder. Per accedere al Menu Lingue, accendi il Jukebox Recorder. Premi il pulsante MENU per accedere alle voci del menu, con le frecce scorri verso il basso fino a **Lingua**, e premi Play/Pause. Nel Menu Lingue seleziona l'opzione desiderata e premi Play/Pause per confermare. Premi BACK per tornare al menu principale. Le lingue sono:

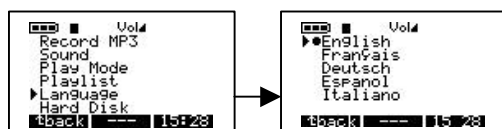

- a) Inglese
- b) Francese
- c) Tedesco
- d) Spagnolo
- e) Italiano.

6 / Disco Fisso :

Con questa opzione puoi verificare lo spazio totale disponibile su Disco Fisso e lo spazio rimanente. Per accedere a Disco Fisso, accendi l'HD-MP3 Recorder premendo ON. Premi il pulsante MENU per accedere alle opzioni del Menu, scorri con le frecce verso il basso fino a Disco Fisso e premi Play/Pause. A sinistra apparirà lo spazio libero e a destra lo spazio totale in Mega Bytes. Premi BACK per tornare alla directory principale di HD-MP3 Recorder.

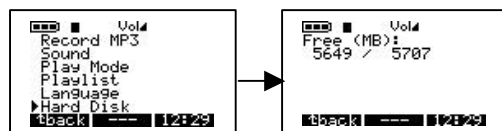

7 / DIAGNOSI :

Questa opzione serve a verificare lo stato del Disco Fisso. Per accedere all'opzione Diagnosi, accendi l'HD-MP3 Recorder premendo ON. Premi il pulsante MENU per accedere alle opzioni del menu. Con le frecce scorri verso il basso fino a Diagnosi e premi Play/Pause. Apparirà la dicitura che lo stato del Disco Fisso è OK.



8 / FIRMWARE :

Questa opzione fornisce informazioni sulla versione del Firmware utilizzato. Per accedere a questa opzione, accendi l'HD-MP3 Recorder premendo ON. Premi il pulsante MENU per accedere alle opzioni del menu. Con le frecce scorri verso il basso fino a Firmware e premi Play/Pause. Apparirà la versione OS con la data di creazione.



9 / CONTRASTO:

Con questa opzione puoi regolare il contrasto. Per accedere a questa opzione, accendi l'HD-MP3 Recorder premendo ON. Premi il pulsante MENU per accedere alle opzioni del menu. Con le frecce scorri verso il basso fino a Contrasto. Usa la freccia destra per un contrasto più basso, e la freccia sinistra per un contrasto più alto. Premi BACK per tornare alla directory principale.

10 / TEMPO DI SPEGNIMENTO:

Con questa opzione puoi impostare il periodo di tempo prima dello spegnimento automatico della macchina. Per accedere a questa opzione, accendi l'HD-MP3 Recorder premendo ON. Premi il pulsante MENU per accedere alle opzioni del menu. Con le frecce scorri verso il basso fino a Tempo di Spegnimento. Usa la freccia destra per prolungare il tempo di spegnimento, e la freccia sinistra per diminuirlo. L'impostazione 0 annulla il tempo di spegnimento.

11 / TEMPO DI RETROILLUMINAZIONE:

Con questa opzione puoi impostare il tempo di funzionamento della retroilluminazione. Per accedere a questa opzione, accendi l'HD-MP3 Recorder premendo ON. Premi il pulsante MENU per accedere alle opzioni del menu. Con le frecce scorri verso il basso fino a Tempo di retroilluminazione. Usa la freccia destra per una maggiore durata, e la freccia sinistra per una minore durata. L'impostazione 0 annulla la retroilluminazione.

2 - MENU FILE

Premi F2 per accedere al Menu File

Seleziona questa opzione per creare o cancellare un file o una cartella di file. Per accedervi, accendi l'HD-MP3 Recorder premendo ON. Premi il pulsante FILE per accedere al Menu File. Con il pulsante Crea Directory potrai creare una sottocartella nella cartella in uso e con il pulsante Cancella potrai cancellare un file o una sottocartella nella cartella in uso.

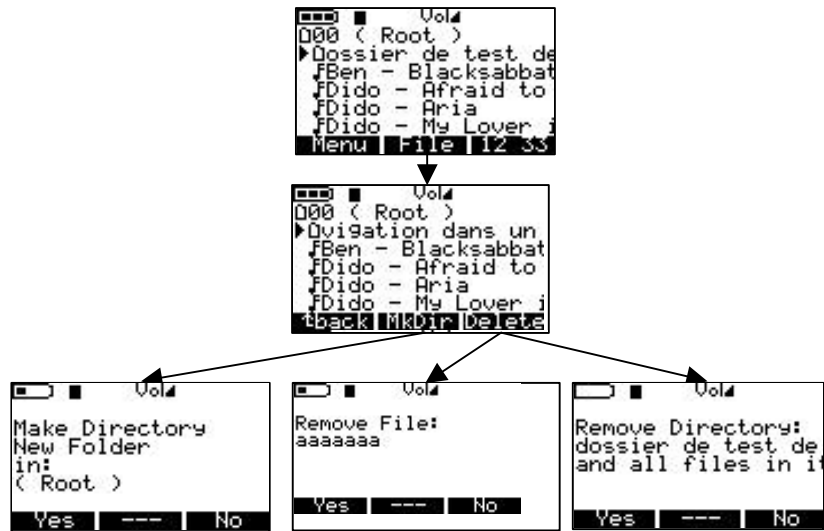

3 - Menu Data/Ora

Premi F3 per accedere al Menu Data/Ora.

Seleziona questa opzione per impostare la data e l'ora. Per accedere all'opzione Data/Ora, premi ON per accendere il Jukebox Recorder. Premi il pulsante "ORA". Scorri con la freccia verso l'alto per aumentare l'ora, e con la freccia verso il basso per diminuirla. Usa la freccia verso destra per regolare i minuti, scorri con la freccia verso l'alto per aumentarli, e con la freccia verso il basso per diminuirli. Usa la freccia verso destra per regolare i secondi, scorri con la freccia verso l'alto per aumentarli, e con la freccia verso il basso per diminuirli. Seleziona la freccia verso il basso per accedere al campo Data. Con la freccia verso l'alto puoi aumentare i mesi, con la freccia verso il basso puoi decrescerli. Usa la freccia destra per selezionare il campo Giorno. Usa la freccia verso l'alto per aumentare il giorno e la freccia verso il basso per decrescerlo. Usa la freccia destra per selezionare l'anno. Usa la freccia verso l'alto per aumentare l'anno e la freccia verso il basso per diminuirlo. Al termine, premi IMPOSTA per salvare e uscire.



CONNESSIONE USB :

Quando il Jukebox Recorder viene connesso a una porta USB su PC o Mac, appare sullo schermo questo logo.



4 - IMPORTANTE : TRASPORTARE IL JUKEBOX RECORDER

Il Jukebox Recorder è fornito con una custodia per il trasporto. Il Jukebox Recorder è stato progettato per resistere agli urti improvvisi. Tuttavia la custodia garantisce una maggiore protezione.



SPDIF Digitale
Line In/Out

Line Out Stereo Analogico
per cuffie o amplificatore.

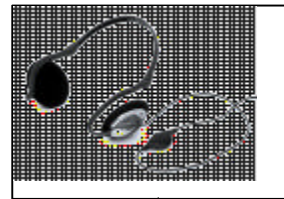

Jack per "Auricolare" Audio Out

5 - INSTALLAZIONE DEL DRIVER USB E DEL SOFTWARE MUSICMATCH™ SU PC

Connettere il Jukebox Recorder al PC & Aggiungere Brani MP3 a Jukebox Recorder

Installazione del Driver USB (1 & 2) su PC :

- Accendi il computer e attendi che la procedura di avvio sia terminata.
- **Collega** con cautela un'estremità del cavo USB al Jukebox Recorder.
- Accendi il Jukebox Recorder. Il trasformatore ARCHOS può essere necessario se l'alimentazione delle batterie non è sufficiente.
- **Collega** l'altra estremità del cavo USB a una porta USB libera del computer.
- Appare la finestra "**Welcome to the Found New Hardware Wizard**" (Win98se/2000).
- Fai clic su **Avanti**.
- Seleziona **Opzione consigliata** per cercare il driver migliore, e fai clic su **Avanti**.
- Inserisci il CD di Software fornito con Jukebox nel lettore CDROM.
- Seleziona CDROM o specifica la lettera che identifica il lettore CDROM, ad esempio d:\drivers
- Fai clic su **Avanti** quando il nuovo hardware viene riconosciuto e segui le istruzioni visualizzate sullo schermo per completare l'installazione.
- Fai clic su **Fine** quando richiesto e riavvia il computer.
- Un nuovo drive con una nuova lettera apparirà nel computer per identificare il Jukebox Recorder.

Nota bene : Se il Disco Fisso del Jukebox non viene riconosciuto, consultare la guida alla Risoluzione dei problemi

- Trascina e Sposta, o Copia e Incolla i brani MP3 nel drive del Disco Fisso del Jukebox Recorder.

Per scollegare il JukeBox fate clic sull'icona "periferica" della barra di sistema

Fate clic sulla finestra aperta che vi chiede se eliminare

Attendete che un messaggio vi indichi che la periferica può essere scollegata.



- Disconnetti entrambe le estremità del cavo USB, e ascolta i brani **MP3** (secondo le istruzioni precedenti).

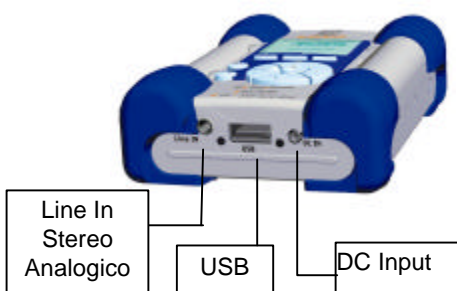

Cavo USB – Le estremità sono identiche. Collegarle al Jukebox e al Computer per caricare gli MP3.



6 - INSTALLAZIONE DEL SOFTWARE MUSICMATCH™ E PREINSTALLAZIONE DEI DRIVER USB PER PC:

Il software MusicMatch™ è fornito con il Jukebox Recorder. Troverai molte opzioni utili, come registrare su MP3 da CD audio, o creare e salvare una Playlist per ascoltare brani specifici della tua musica preferita sul Jukebox Recorder. Inoltre, puoi scaricare altri brani MP3 dal sito http://www.musicmatch.com/get_music/.

Installazione del Software MusicMatch™ e/o Preinstallazione dei driver USB (1 & 2) :

1. Inserisci il CD del software fornito con la confezione nel vostro lettore CDROM.
2. Attendete l'avvio del setup.
3. Fate clic su **MusicMatch French** per installare MusicMatch o **Pré-Install USB Drivers** per preinstallare i driver USB, poi fate clic su **OK**.
4. Segui le istruzioni visualizzate sullo schermo per completare l'installazione e riavvia il computer.

Impostare MusicMatch™ come Lettore di MP3 predefinito

1. Lancia il software MusicMatch
2. Scegli **Impostazioni** dal Menu Opzioni del programma, in alto a sinistra di MusicMatch.
3. Da Impostazioni **Generali**, seleziona **File MP3** sotto Usa **MusicMatch come lettore predefinito**

Nota bene: Per ulteriore assistenza consulta il Menu Aiuto, oppure il sito www.musicmatch.com

7 - INSTALLAZIONE DEL DRIVER USB E DEL SOFTWARE MUSICMATCH™ SU MAC

Connettere il Jukebox Recorder a Mac & Caricare Brani MP3

Installazione del Driver USB su MAC

- Accendi il computer e attendi che la procedura di avvio sia terminata.
- Collega con cautela un'estremità del cavo **USB** al Jukebox Recorder.
- Accendi il Jukebox Recorder. Il trasformatore ARCHOS può essere necessario se l'alimentazione delle batterie non è sufficiente.
- Collega l'altra estremità del cavo USB a un porta USB libera del computer.
- Inserisci il CD di Software fornito con Jukebox nel lettore CDROM.
- Fai doppio clic sul Cd di Software sul desktop del computer.
- Fai doppio clic su Installazione Driver USB ARCHOS
- Segui le istruzioni visualizzate sullo schermo, poi riavvia il computer.
- L'icona del nuovo disco fisso appare sul desktop.

- Sposta e trascina brani di MP3 al Drive del Jukebox Recorder
- Disconnetti entrambe le estremità del cavo USB e ascolta i tuoi MP3

8 - INSTALLAZIONE DEL SOFTWARE MUSICMATCH™ SU MAC

Il software MusicMatch™ è fornito con il Jukebox Recorder. Troverai molte opzioni utili, come registrare su MP3 da CD audio, o creare e salvare una Playlist per ascoltare brani specifici della tua musica preferita sul Jukebox Recorder. Inoltre, puoi scaricare altre tracce MP3 dal sito http://www.musicmatch.com/get_music/.

1. Inserire il CD di software nel lettore CDROM.
2. Fai doppio clic sull'icona del CD (appena apparsa sul desktop).
3. Fai doppio clic sul software MusicMatch Jukebox per installare.
 - Segui le istruzioni visualizzate sullo schermo per completare l'installazione e riavvia il computer.
4. Fai doppio clic sulla cartella MusicMatch e lancia MusicMatch Jukebox.

9 – CONSIGLI PER UN CORRETTO FUNZIONAMENTO

- Evitare gli urti
- Usare SOLO il trasformatore e le batterie AA NiMH fornite da ARCHOS.
- Usare SOLO il trasformatore ARCHOS per ricaricare il Jukebox Recorder. Non usare altri tipi.
- Il Jukebox Recorder può essere connesso al computer in ogni momento, prima o dopo l'avvio. Assicurarsi che il cavo USB sia collegato a Jukebox Recorder, accendere il Jukebox Recorder, quindi connettere il cavo USB alla porta USB del computer. Eseguire queste operazioni in ordine inverso per disconnettere.
- Per un corretto funzionamento, inserire il Jukebox Recorder rovesciato nella custodia.

10 - SOSTITUZIONE DELLE BATTERIE

Il Jukebox Recorder è dotato di 4 batterie AA NiMH ricaricabili. Le batterie devono essere sostituite quando risultano completamente esaurite. Usare SOLO batterie AA NiMH ricaricabili ARCHOS. Per rimuovere le protezioni delle batterie, individuare i piccoli fori, uno per lato, posti al centro delle protezioni (vedi figura). Con un piccolo cacciavite piatto con cautela spingere le protezioni verso l'esterno quanto basta per poterle sollevare.

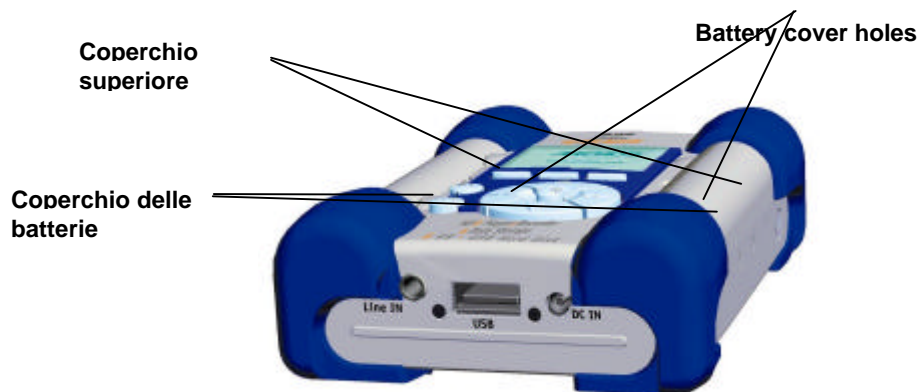

Poiché le batterie sono inserite ad incastro nei loro compartimenti, rimuovere prima la batteria che si trova in fondo facendo attenzione a non spostare il cuscinetto di gomma blu.

Eseguire le stesse operazioni in ordine inverso per sostituire le batterie. Assicurarsi che le polarità delle nuove batterie (+ and -) siano correttamente allineate come indicato nel retro delle protezioni delle batterie. Ripetere la stessa procedura nell'altro lato del Jukebox Recorder.

Importante: L'errato inserimento delle batterie può danneggiare il Jukebox Recorder.

Attenzione : Dopo la sostituzione delle batterie, è necessario riprogrammare le impostazioni dei parametri dell'utente, come Data/Ora, Volume, Bass...

Nota bene : Lo stesso succede se il Jukebox rimane inutilizzato per lungo tempo e le batterie si scaricano troppo.

11 - RISOLUZIONE DEI PROBLEMI

Problema	Soluzione
Il disco fisso del Jukebox Recorder non viene riconosciuto dopo l'installazione dei driver USB sul PC.	<ul style="list-style-type: none"> - Riavviare il computer - Assicurarsi che sia stato selezionato "Rimuovibile" (in Pannello di controllo/ Sistema/ Gestore/ Disk Drives/ Proprietà del Jukebox Drive /Impostazione)
Il disco fisso del Jukebox Recorder non viene riconosciuto dopo l'installazione dei driver USB su Mac.	<ul style="list-style-type: none"> - Riavviare il computer - Abilita PC Exchange, il disco fisso deve essere formattato con MAC/PC Exchange.
La luce rossa di errore è accesa :	<ul style="list-style-type: none"> - Il disco fisso segnala un errore a causa di una insufficiente alimentazione delle batterie: ricaricare le batterie con il trasformatore incluso nella confezione.
Il Jukebox non si accende o non funziona :	<ul style="list-style-type: none"> - Ricaricare il Jukebox SOLO con il trasformatore ARCHOS incluso nella confezione. - Verificare il livello delle batterie sullo schermo. - Il Jukebox è disabilitato quando il cavo USB è collegato
Non è possibile trovare o ascoltare la Playlist :	<ul style="list-style-type: none"> - Assicurarsi che la Playlist sia stata salvata nel drive del Jukebox, o copiare manualmente la Playlist nel Jukebox. La posizione predefinita della Playlist è: C:\ProgramFiles\MusicMatch\MusicMatch Jukebox\Playlist\Default
Il computer si blocca :	<ul style="list-style-type: none"> - Interrompere l'accesso al Jukebox prima di disconnettere il cavo USB. - Mai rimuovere il connettore USB o il jack di alimentazione prima di disconnettere il Jukebox dalla porta del computer.

Problemi	Soluzioni
<p>Il Jukebox Recorder non viene riconosciuto (Verifica gli altri problemi causati dalla USB qui sotto)</p>	<ul style="list-style-type: none"> - Connettere prima il cavo USB al Jukebox Recorder , accendere il Jukebox, poi collegare il cavo USB al computer, in questo ordine. - Non usare un USB Hub. - L'alimentazione delle batterie è insufficiente. Usare il trasformatore ARCHOS incluso. - Assicurarsi che il driver USB sia stato installato.
<p>Problemi causati dalla USB :</p>	<ul style="list-style-type: none"> - Se si utilizza un Hub USB, assicurarsi che l'hub sia collegato e funzionante. - Verificare di non essere collegati a una porta USB posta sulla tastiera. - Tentare di connettere la porta USB direttamente senza utilizzare un hub USB.
<p>Il drive del Jukebox non è accessibile :</p>	<ul style="list-style-type: none"> - In mancanza di alimentazione dalle batterie, usare il trasformatore ARCHOS per ricaricare il Jukebox..
<p>- 148 -</p>	

12 - Servizio Assistenza

Ne necessitate un'aiuto per il vostro Jukebox, rivolgetevi dal negozio dove avete comprato il lettore.

Ne necessitate aiuto supplementare, rivolgetevi direttamente da ARCHOS via il Web o via il telefono.

Supporto tecnico

Stati Uniti & Canada

ARCHOS Technology
15375 Barranca Parkway, Suite J 101
Irvine, CA 92618
USA

Phone : (949) 453-1121

Fax : (949) 453-1139

Numero di telefono gratuito per gli Stati Uniti e Canada :

1-800-559-3605

(Assistenza in inglese)

Europa & Asia

ARCHOS S.A.
12, rue Ampère
91430 Igny
France

Phone : +33 169 33 169 0

Fax : +33 169 33 169 9

Numero di telefono gratuito per la Francia, Inghilterra, Germania, Spagna, Italia :

00 800 00 1234 00

(Assistenza en français)

technical-support@archos.com

support-technique@archos.com

<http://www.archos.com>

Free Manuals Download Website

<http://myh66.com>

<http://usermanuals.us>

<http://www.somanuals.com>

<http://www.4manuals.cc>

<http://www.manual-lib.com>

<http://www.404manual.com>

<http://www.luxmanual.com>

<http://aubethermostatmanual.com>

Golf course search by state

<http://golfingnear.com>

Email search by domain

<http://emailbydomain.com>

Auto manuals search

<http://auto.somanuals.com>

TV manuals search

<http://tv.somanuals.com>