

WebShare 111/141 ROUTER ADSL2+

A02-RA111
A02-RA141



MANUEL COMPLET

A02-RA11(4)1 _MF02

Where solutions begin



Where solutions begin

SOMMAIRE

CHAPITRE 1: INTRODUCTION	4
1.1 Description du WebShare Router ADSL 2+	4
1.2 Contenu de la boîte	4
1.3 Caractéristiques techniques	5
1.4 Installation du WebShare Router ADSL2+	6
CHAPITRE 2: UTILISATION DU WEBSHARE ROUTER ADSL2+ 9	
2.1 Précautions pour l'usage du WebShareRouter ADSL2+	9
2.2 LES LED frontales	10
2.3 Connecteurs	11
2.4 Câblage	11
CHAPITRE 3: CONFIGURATION	14
3.1 Avant de commencer	14
3.1.1 Configuration de l'ordinateur en Windows 95/98/ME	14
3.1.2. Configuration sous Windows NT4.0	17
3.1.3 Configuration sous Windows 2000	20
3.1.4 Configuration sous Windows XP	22
3.1.5 Configuration en environnement MAC OS	24
3.1.6 Vérification	24
3.2 Configuration initiale	25
3.2.1 Mot de Passe et Login	25
3.2.2 Port LAN et Port WAN	25
3.3 FAI	25

3.4 Configuration du Navigateur	26
3.5 Configuration avec le navigateur	27
3.5.1 Utiliser l'interface de Configuration	28
3.6 Configuration du mot de passe	30
3.7 Réinitialisation	30
CHAPITRE 4: ASSISTANT DE CONFIGURATION	31
4.1 Introduction	31
4.2 Encapsulation	31
4.2.1 PPP over Ethernet	31
4.2.2 PPPoA	31
4.2.3 RFC 1483	31
4.3 Multiplexage	31
4.3.1 Multiplexage en base VC	31
4.3.2 Multiplexage en base LLC	32
4.4 VPI et VCI	32
4.5 Configuration avec l'assistant :	32
4.6 Test de la connection Internet	38
CHAPITRE 5: CONFIGURATION RESEAU	39
5.1 Introduction	39
5.1.1 LAN, WAN et Router ADSL	39
5.2 Adresses des Serveurs DNS	40
5.3 Attribution des adresses des Serveurs DNS	40
5.4 TCP/IP	40
5.4.1 Réglages par défaut	40
5.4.2 Adresses IP et Masque de sous réseau	40

5.4.3 Configuration RIP	41
5.4.4 Multicast	41
5.5 Configuration	42
CHAPITRE 6: CONFIGURATION DU RESEAU WAN	44
6.1 Introduction	44
6.2 Protocole PPPoE	44
6.3 Encapsulation PPTP	44
6.4 Gestion du trafic "Traffic Shaping"	44
6.5 Configuration	46
CHAPITRE 7: NETWORK ADDRESS TRANSLATION (NAT)	50
7.1 Introduction au NAT	50
7.1.1 Applications	51
7.1.2 Typologie de mappage	51
7.2 SUA (Single User Account) et NAT	52
7.3 Virtual Serveur et DMZ	52
7.3.1 Ports et services	52
7.3.2 Virtual Server	54
7.4 Sélection du type	57
CHAPITRE 8: ACCESS MANAGEMENT (SECURITE)	60
8.1 ACL	60
8.1.1 Limites	60
8.1.2 NAT et Configuration à distance	60
8.1.3 Déconnection automatique	61
8.1.4 Telnet	61
8.1.5 FTP	61



8.1.6 Web	61
81.7 Configuration	61

8.2 IP Filter	62
----------------------	-----------

8.3 SNMP	64
-----------------	-----------

8.4 UPnP	65
-----------------	-----------

8.5 DNS Dynamique	66
8.5.1 DYNDNS Wildcard	66
8.5.2 Configuration	66

CAPITOLO 9: ADVANCED SETUP 68

9.1 Routing	68
--------------------	-----------

9.2 NAT	69
----------------	-----------

9.3 ADSL	70
-----------------	-----------

CHAPITRE 10: MAINTENANCE (CONFIGURATION DE DATE ET HEURE) 71

10.1 Administration (mot de passe)	71
---	-----------

10.2 Time Zone	72
-----------------------	-----------

10.3 Firmware	73
----------------------	-----------

10.4 SysRestart	75
------------------------	-----------

10.5 Diagnostics	76
-------------------------	-----------

CAPITOLO 11: STATUS 77

APPENDICE A: RESOLUTION DES PROBLEMES 78

A.1 Utilisation des LED pour le diagnostic	78
A.1.1 LED Alimentation	78
A.1.2 LED LAN	78
A.1.3 LED DSL	79
A.2 Telnet	79
A.3 Configuration WEB	79
A.4 Login avec Nom d'utilisateur et Mot de passe	80
A.5 Interface LAN	81
A.6 Interface WAN	81
A.7 Accès à Internet	81
A.8 Administration à distance	82
APPENDICE B :UPNP	83
APPENDICE C :DNS DYNAMIQUE	86
APPENDICE D :SUPPORT FILTRAGE DE PAQUETS	88
APPENDICE E: CARACTERISTIQUES AVANÇÉES	92
APPENDICE F :SUPPORT	93



Copyright 2002 est la propriété de cette société. Tout droits réservés. Sont interdites, la reproduction, la transmission, la transcription, la mémorisation dans un système de sauvegarde où la traduction dans une autre langue ou en langage informatique quels qu'ils soient, de la présente publication, sous quelque forme que ce soit ou quelque en soit le moyen, électronique, mécanique, magnétique, optique, chimique, manuel ou de tout autre genre, sans avoir obtenu préalablement l'autorisation de notre entreprise.

Non-responsabilité La présente entreprise n'admet ni requêtes ni de garantie, explicites ou implicites, au sujet du contenu et de manière spécifique exclue la possibilité de garantie, communicabilité ou adaptabilité pour des finalités particulières. Le logiciel décrit dans le présent manuel est vendu ou concédé en licence "tel quel". Si les programmes devaient présenter des problèmes après l'achat, l'acquéreur (et non pas la présente entreprise, son distributeur ou concessionnaire) est tenu de prendre en charge tous les coûts de manutention ainsi que les coûts dus à des dommages accidentels ou des conséquences dérivants d'un défaut du logiciel. La présente entreprise se réserve en outre le droit de revoir le contenu de cette publication et d'y apporter des modifications de temps en temps, sans obligation d'informer les utilisateurs de ces changements. Nous avons fait tout notre possible afin d'éviter la présence d'erreurs dans le texte, les images, les tableaux présents dans ce manuel et dans le Cd-Rom. Cependant, nous ne pouvons pas garantir l'absence totale d'erreurs et/ou d'omissions, nous vous remercions donc de nous les signaler et vous prions de nous en excuser. Enfin, nous ne pouvons être tenus pour responsables dans quelque perte que ce soit, dommage ou incompréhension à la suite directe ou indirecte de l'utilisation de notre manuel, le logiciel Cd-Rom et/ou disque dur.

Toutes les marques ou noms de produits mentionnés dans le présent manuel sont des marques commerciales et/ou brevetées par leurs propriétaires respectifs.

Marquage CE Cet appareil, qui appartient à la Classe B peut causer des interférences radio, dans ce cas nous vous invitons à prendre les contre-mesures appropriées.

FCC Cet appareil est conforme à la quinzième partie des Règles de la FCC (Class B). Son fonctionnement est soumis à deux conditions :

- Il ne doit pas provoquer d'interférences gênantes.
- Il ne doit pas subir d'interférences, et notamment pas d'interférences susceptibles d'entraîner un fonctionnement anormal.

Ces limites sont étudiées de manière à assurer une protection correcte contre les interférences gênantes en zone résidentielle. Cet équipement produit, utilise et peut émettre de l'énergie en fréquences radio. S'il n'est pas installé et utilisé conformément aux instructions, il peut provoquer des perturbations des communications radio. L'absence de perturbations ne peut cependant pas être garantie pour une configuration donnée. Si l'appareil perturbe la réception de la radio ou de la télévision (ce qui peut être déterminé en l'éteignant puis en le remettant sous tension), l'utilisateur peut prendre les mesures suivantes pour corriger ces interférences :

- Réorienter ou déplacer l'antenne réceptrice.
- Augmenter la distance entre le récepteur et l'équipement.
- Brancher l'équipement dans une prise située sur un circuit différent de celui auquel le récepteur est connecté.
- Demander conseil au revendeur ou à un technicien radio-télévision expérimenté.

CHAPITRE 1: Introduction

1.1 Description du WebShare Router ADSL 2+

Le WebShare Router ADSL2+ possède 1 port ADSL haute vitesse et 4 ports Fast Ethernet (1 port sur le modèle A02-RA111). Il supporte les vitesses maxi de 24 Mbps en réception et 1 Mbps en envoi.

Le produit supporte les protocoles PPPoA (RFC 2364 - PPP over ATM Adaptation Layer 5), RFC 1483 Encapsulation over ATM (bridged ou routed), PPP over Ethernet (RFC 2516) pour établir une connection avec le FAI. Le produit supporte en plus le Multiplexage basé sur VC et LLC.

Ce produit est la solution idéale pour connecter un petit groupe d'ordinateurs à Internet à travers une connection rapide ADSL, ADSL2 ou ADSL2+. De cette manière plusieurs utilisateurs peuvent partager cette connection et avoir accès simultanément à Internet. Il peut être configuré pour empêcher certains utilisateurs du réseau, d'accéder à Internet.

Le service DHCP est intégré (client et serveur) et permet aux ordinateurs du réseau (maxi 253) de recevoir automatiquement au démarrage, leur adresse IP.

Il suffit de paramétrer l'ordinateur comme client DHCP et le WebShareRouter ADSL2+ lui passera toutes les informations nécessaires (adresse IP, masque de sous réseau, DNS, passerelle par défaut).

Pour des utilisateurs avancés, la fonction Serveur SUA offerte par le produit, permet la visibilité de la machine locale via un serveur spécifique, aux utilisateurs externes.

Un FAI fournit une adresse IP qui peut être assignée au Router ADSL et les services spécifiques peuvent être renvoyés à un ordinateur dédié du réseau. Un serveur Web peut être connecté à internet via le Router ADSL, lorsqu'il reçoit une requête d'accès html, il redirige les paquets vers l'ordinateur qui abrite le serveur Web.

Il intègre un para-feu avec les fonctionnalités avancées d'inspection des paquets pour mettre en sûreté le réseau (jusqu'à 72 règles).

1.2 Contenu de la boîte

L'emballage produit contient:

- WebShare Router ADSL2+
- Vera
- CD-ROM avec logiciel et manuel multi langue

- Câble RJ-11 ADSL
- Câble CAT-5 Réseau
- Bloc d'alimentation AC-DC

Au moment d'ouvrir la boîte, vérifiez son contenu. Si vous constatez qu'un de ces composants manque, merci de vous adresser à votre revendeur.

1.3 Caractéristiques techniques

ADSL Standard Multi Mode: Il supporte les vitesses maxi de 24Mbps en réception et 1Mbps en envoi, de plus il intègre le Multi Mode standard [ANSI T1.413, Issue 2; G.dmt (G.992.1); G.lite (G992.2) ; G.hs(G994.1); G.dmt.bis(ITU G.992.3); Gdmt.bisplus(ITU G.992.5)].

Multi Protocole pour établir la connection: Il supporte PPPoA (RFC 2364 - PPP over ATM Adaptation Layer 5), RFC 1483 encapsulation over ATM (bridged ou routed), PPP over Ethernet (RFC 2516) ainsi que le Multiplexage basé sur VC et LLC.

Circuits Virtuels Permanents multiples: Le router ADSL en supporte jusqu'à 8.

Fast Ethernet: Vous pourrez connecter directement 1 ordinateur acheter d'autres dispositifs (Switch pour plus de ordinateurs) avec le modele A02-RA111 ou 4 ordinateurs sur le modelo A02-RA141. Tous ces ports supportent la fonction auto MDI-II/MDI-X ; ils peuvent donc fonctionner individuellement avec des câbles droits ou croisés.

Network Address Translation (NAT): permet aux différents utilisateurs d'accéder simultanément à travers une seule adresse IP, aux ressources externes comme Internet et d'utiliser directement les applications comme Navigateur Web, ICQ, FTP, Telnet, e-mail, News, Net2phone, Ping, NetMeeting et autres.

Filtres: on peut définir des règles de filtrage de paquets qui augmentent la sécurité du réseau (jusqu'à 72 regles).

Sécurité avec les protocoles PPPoA et PPPoE: Le Router supporte les protocoles PAP (Password Authentication Protocol) et CHAP (Challenge Handshake Authentication Protocol).

Relais Domain Name System (DNS): Un Domain Name System (DNS) contient une table de correspondance entre des noms de domaine et des adresses IP publiques. Sur Internet chaque site est caractérisé par un nom unique comme www.yahoo.com et une adresse IP. L'adresse IP est plus difficile à mémoriser que le nom (c'est pourtant la manière la plus performante). Cette tâche est confiée au DNS qui, grâce à la table interne, peut fournir à l'ordinateur qui en fait la demande, l'adresse IP correspondante au nom du site (lorsqu'il ne l'a connaît pas, il la demande à d'autres serveurs DNS).

PPP over Ethernet (PPPoE): offre le support pour établir la connexion avec le FAI, qui utilise ce protocole. Les utilisateurs peuvent avoir un accès Internet à haut débit, en partageant la même adresse IP publique assignée par le FAI et en ne payant que pour un seul compte. Aucun logiciel client PPPoE n'est nécessaire pour les ordinateurs locaux. Intègre des fonctions de Connection sur demande et auto déconnexion.

Serveur SUA: L'utilisateur peut spécifier des services à rendre disponible pour les utilisateurs externes. Le WebShareRouter ADSL2+ reconnaît les requêtes entrantes de ces services et les dirige vers l'ordinateur réseau qui les offre. Il est ainsi possible par exemple, d'assigner une fonction spécifique à un ordinateur du réseau (comme le serveur Web) et de le rendre disponible sur Internet (à travers l'unique IP statique disponible).

IP Alias: permet de configurer jusqu'à trois réseaux logiques sur une seule interface Ethernet physique, le router maintient la fonction de passerelle pour tous les réseaux logiques configurés.

Dynamic Host Control Protocol (DHCP) client et serveur: Dans le WAN, le DHCP client peut prendre une adresse IP fournie par le FAI automatiquement. Dans le LAN, le serveur DHCP peut manager jusqu'à 253 utilisateurs, en attribuant à chaque ordinateur une adresse IP, un masque de sous réseau et les DNS. Cette fonction permet une gestion simplifiée du réseau.

Protocoles RIP1/2 pour le Routage: Supporte un tableau statique ou le protocole RIP1/2 pour les fonctions de routing.

IP Policy Routing (IPPR): pour personnaliser les mises en route traditionnelles par des règles définies par l'administrateur réseau.

Configurable (GUI) via Navigateur: la gestion et la configuration sont possibles via l'interface graphique, avec une aide en ligne. Il supporte en plus la fonction de management à distance.

1.4 Installation du WebShare Router ADSL2+

- Connectez le port WAN (LINE) à la ligne téléphonique avec le câble RJ11 fourni
- Le WebShareRouter ADSL2+ peut être connecté, à travers la port RJ45 (LAN), suivant les renseignements ci-dessous:

Directement à 1 ordinateur, à travers le câble LAN CAT 5.

- A un Hub/Switch à travers un port avec le câble CAT.
- Directement à 4 ordinateurs, à travers le câble LAN CAT 5 (dans le modèle A02-RA141).

- Connectez l'alimentation AC-DC au réseau électrique et à la prise (POWER) située à l'arrière du boîtier.

Vous pouvez voir dans l'exemple suivant, le câblage d'un réseau :

- 1 ordinateur est directement connecté au Router (A02-RA111)
- différents ordinateurs utilisant un Switch (A02-RA111)
- Directement a 3 ordinateurs et un Switch (A02-RA141)

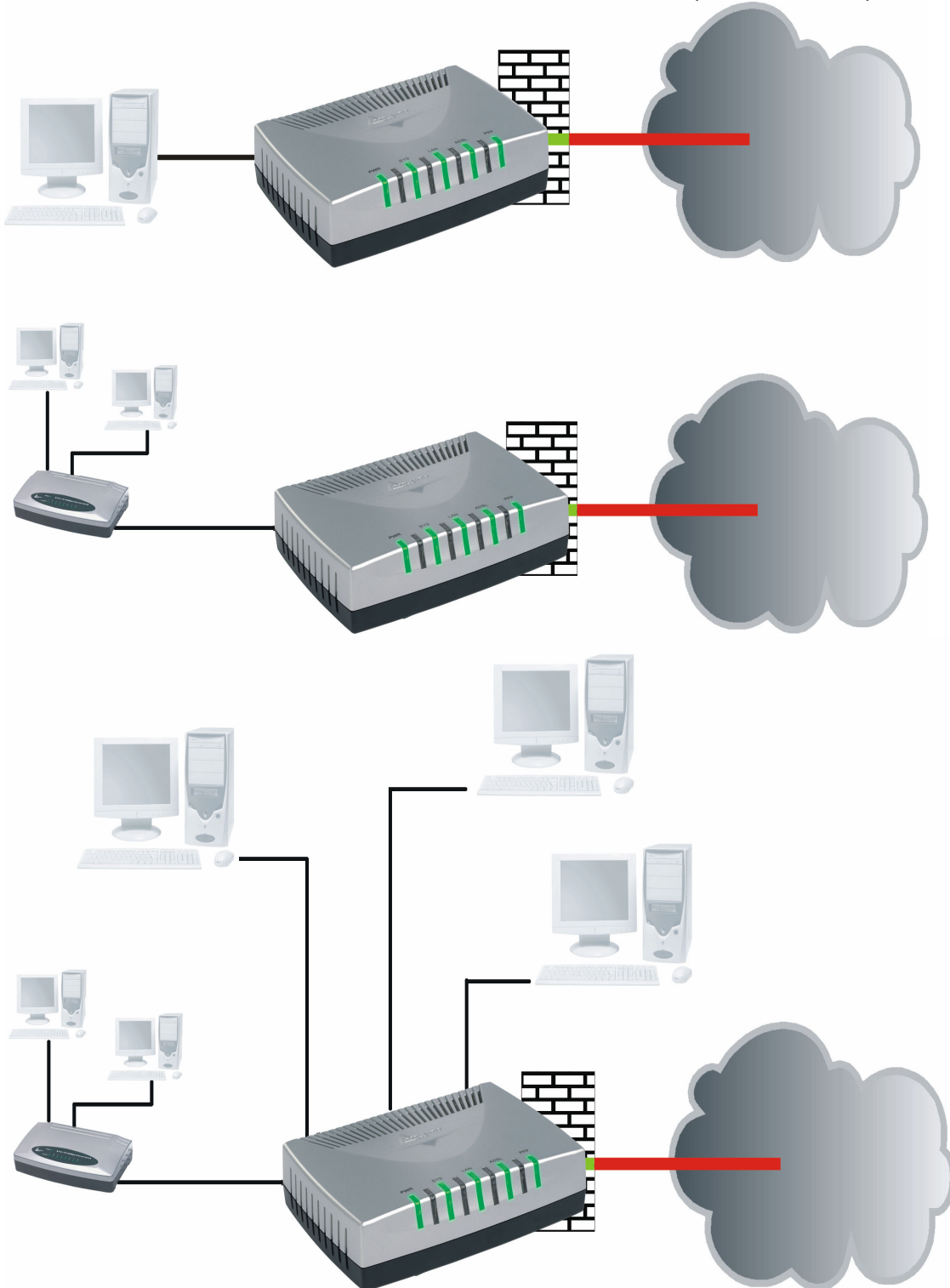



Vous pourrez connecter directement 1 ordinateur ou acheter d'autres dispositifs (Switch pour plus de ordinateurs) avec le modele A02-RA111 ou 4 ordinateurs sur le modelo A02-RA141. Tous ces ports supportent la fonction auto MDI-II/MDI-X ; ils peuvent donc fonctionner individuellement avec des câbles droits ou croisés.

CHAPITRE 2: Utilisation du WebShare Router ADSL2+

2.1 Précautions pour l'usage du WebShareRouter ADSL2+

- Ne pas utiliser le Routeur dans un endroit exposé à des conditions de température et d'hygrométrie, élevées, le Routeur pourrait fonctionner de manière incorrecte et/ou subir des dommages.
- Ne pas utiliser la même prise électrique pour alimenter d'autres appareils.
- Ne pas ouvrir le boîtier du Routeur, ni tenter de le réparer seul.
- Si le Routeur est trop chaud, vous devez l'éteindre immédiatement et vous adresser à du personnel qualifié.
- Mettre le Routeur ADSL sur une surface plate et stable.
- Utiliser exclusivement l'alimentation fournie dans l'emballage.
- Pour effectuer la mise à jour du firmware, vous devez utiliser une connexion filaire.

2.2 LES LED frontales

Présentes sur le panneau avant, elles indiquent l'état de certaines fonctions du produit.

Le tableau suivant résume leur indication.

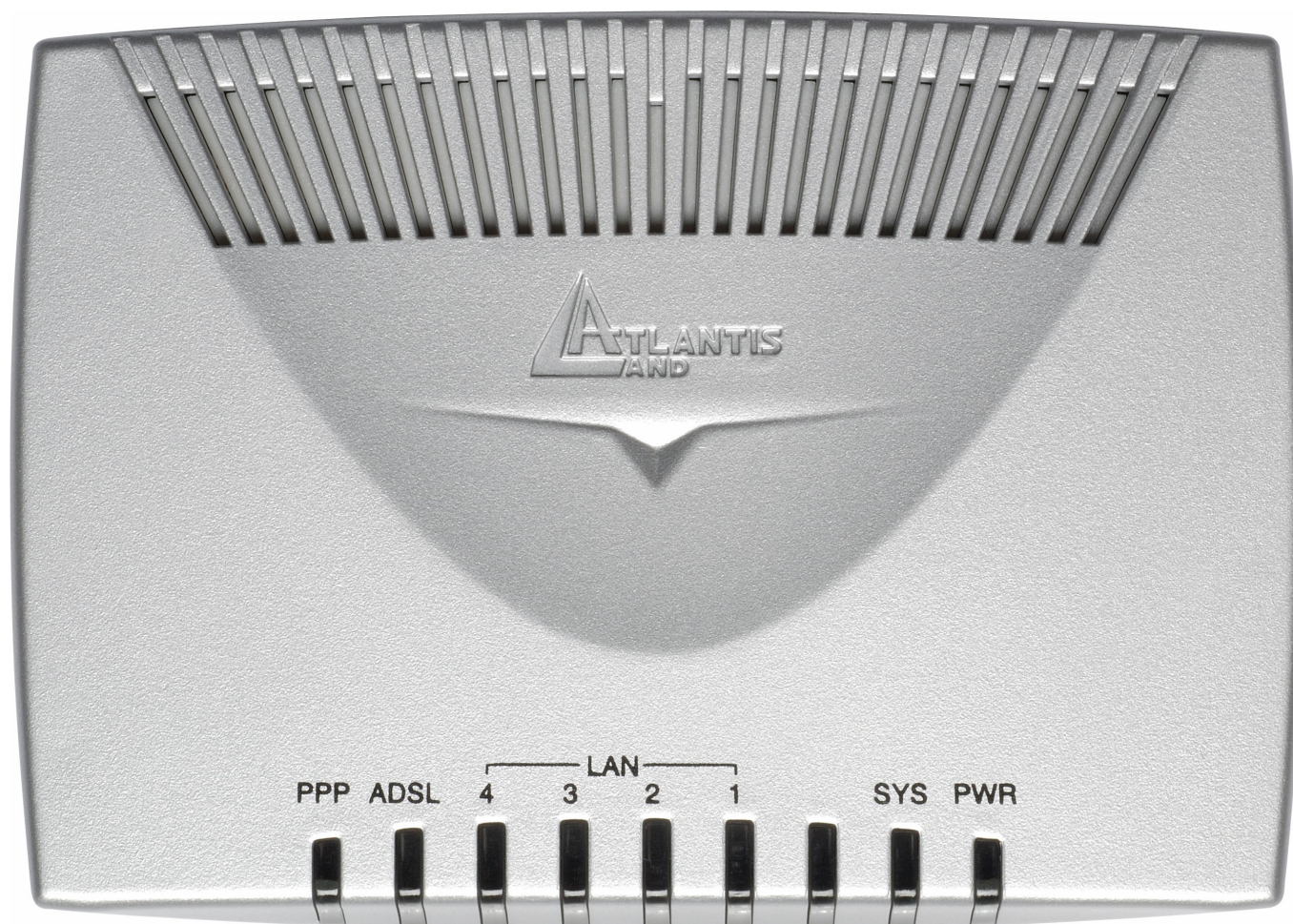

LED	Information
POWER	Allumée quand le routeur est connecté au réseau électrique.
SYS	Clignote pendant la phase de chargement du Firmware puis passe au fixe lorsque le système est démarré.
LAN	Clignote pendant le transfert des données. Verte = connexion à 100Mbps Orange = connexion à 10Mbps Sur le A02-RA111 il y a une seule LED.
ADSL	Fixe indique l'alignement correct, clignotante pour les pertes de signal.
PPP	Allumée indique que la phase d'authentification (uniquement en PPPoE et PPPoA) s'est passée correctement.

2.3 Connecteurs



Portes	Usage
POWER (jack)	Prise d'alimentation secteur.
LAN (connecteur RJ-45)	Connection avec un câble Ethernet droit ou croisé directement aux ordinateurs ou à d'autres Switch.
Reset	Dispositif allumé, presser pour effectuer le reset ou le restore. Les opérations sont: <ul style="list-style-type: none"> • 0-3 secondes: reset (remise à zéro). • 3-5 secondes: rien . • 10 secondes ou plus: il effectue un retour aux conditions initiales (utiliser, par exemple, quand vous ne vous rappelez plus du mot de passe).
ADSL (connecteur RJ-11)	Connection avec le câble RJ-11 à la connection l'ADSL.

2.4 Câblage

Le problème le plus classique est le mauvais câblage. Vérifiez que tous les appareils connectés sont sous tension, utilisez les LED frontales pour avoir un diagnostic immédiat de l'état des connections. Les Led Power, SYS, LAN et ADSL doivent être allumées (si différent, contrôlez de nouveau votre câblage). Les câbles Cat 5 peuvent être croisés ou droits, le dispositif gère l'auto polarité,

ce qui permet l'usage indistinct de ces types de câble. Au contraire s'il est connecté à un Hub/Switch, le connectez au port Uplink (s'il n'est pas automatique).

L'ADSL et le téléphone partagent (souvent) la même prise murale pour transporter les signaux respectifs, il faut donc pour éviter les interférences, partager à travers un filtre approprié les 2 signaux. Ce filtre passe-bas permettra d'extraire la portion de bande utilisée par la téléphonie, en empêchant ainsi que la qualité soit compromise par les hautes fréquences introduites par le signal de l'ADSL. Il faut utiliser un filtre pour chaque prise où est connecté un téléphone/fax analogique. Ce filtre n'est pas compris dans la boîte du produit et doit donc être acheté séparément. Atlantis Land recommande d'utiliser des adaptateurs agréés (**A01-AF2**).



Application Scheme

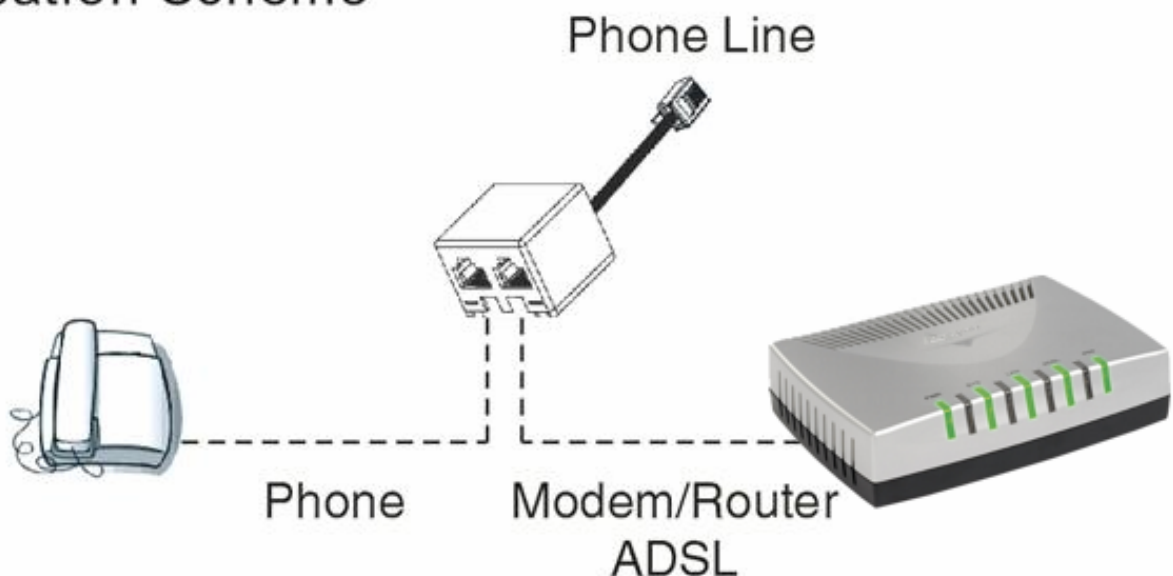



CHAPITRE 3: Configuration

Le WebShareRouter ADSL2+ peut être configuré par le navigateur Web inclus dans le Système d'exploitation. Le produit offre une interface de configuration simple.

3.1 Avant de commencer

Cette section décrit la configuration des ordinateurs connectés au réseau ou est connecté le Router ADSL. Tous les ordinateurs doivent avoir une carte réseau Ethernet installée correctement, être connectés au Router ADSL directement ou à travers un Hub/Switch et avoir le protocole TCP/IP installé et correctement configuré pour obtenir une adresse IP à travers le DHCP ou une adresse IP manuelle qui doit appartenir au même sous réseau que le Router ADSL. L'adresse IP par défaut est 192.168.1.254 et le masque de sous réseau 255.255.255.0. Le plus simple pour configurer les ordinateurs est de les configurer comme client DHCP, ainsi l'IP (et les autres paramètres) sont assignés par le Router ADSL.

Pour préparer les ordinateurs, il faut d'abord (lorsqu'il n'y en a pas déjà) installer la carte de réseau, puis installer le protocole TCP/IP. Lorsque TCP/IP n'est pas correctement configuré, suivez les explications suivantes:



N'importe quel poste de travail avec TCP/IP peut être utilisé pour communiquer avec ou à travers le Router ADSL. Pour configurer d'autres types de station de travail, consultez le manuel du fabricant.

3.1.1 Configuration de l'ordinateur en Windows 95/98/ME

1. Allez dans **Panneau de Configuration**. Double-cliquez sur **Réseau**.et afficher l'onglet **Configuration**.
2. Sélectionnez le protocole **TCP/IP** -> **NIC carte**, ou une carte réseau Ethernet du PC.
3. Cliquez sur **Propriétés**

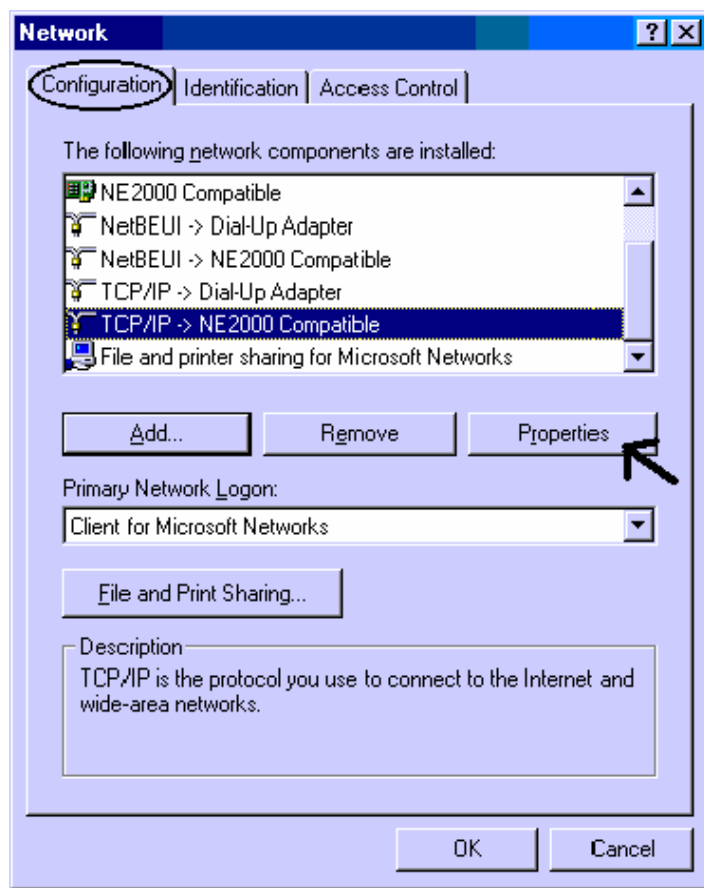

4. Dans l'onglet **Adresse IP** Sélectionnez l'option **Obtenir automatiquement une adresse IP** .

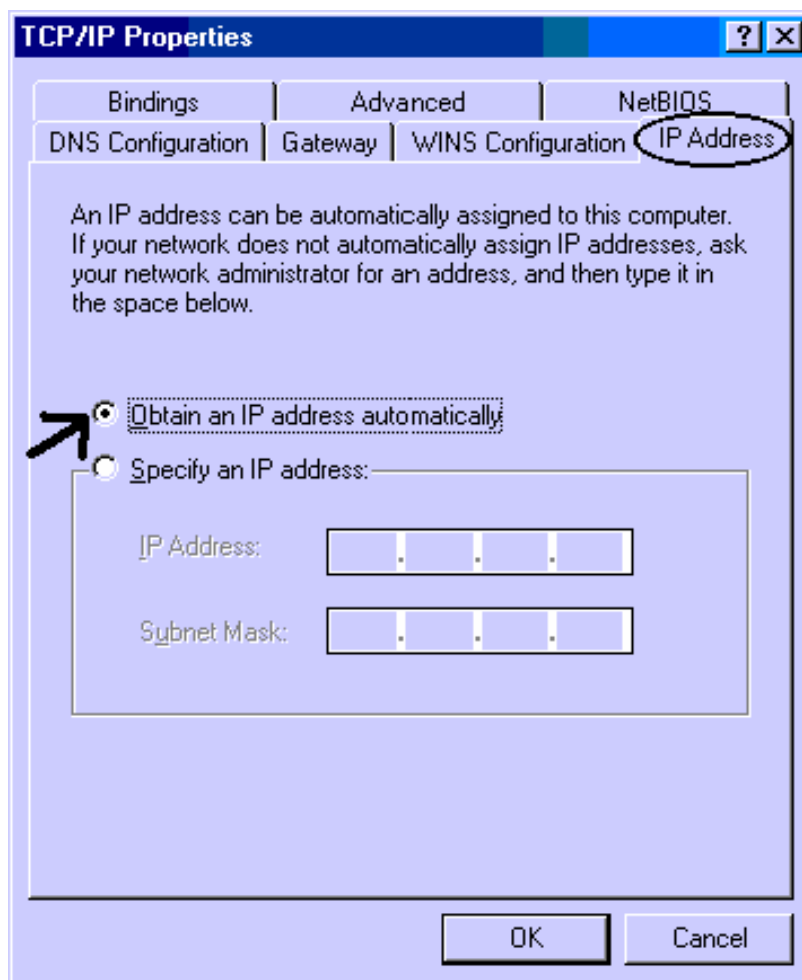

Sélectionnez l'onglet **DNS**.

Sélectionnez l'option **Désactiver DNS** puis cliquez sur **OK** pour terminer la configuration. Vous devez redémarrer l'ordinateur pour que les changements prennent effet.

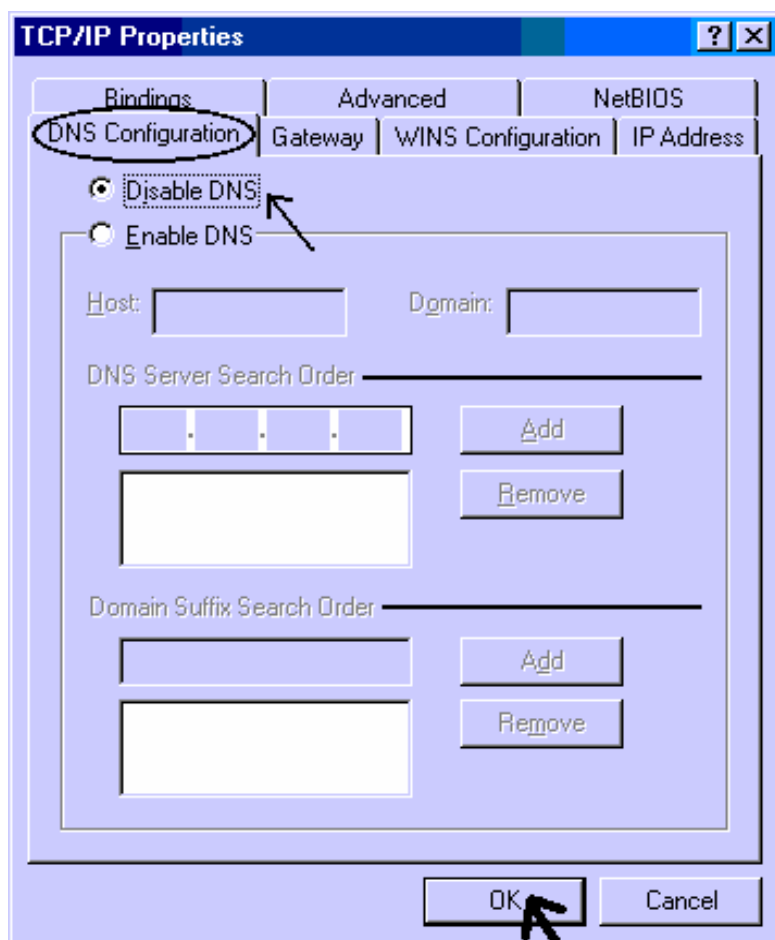

3.1.2. Configuration sous Windows NT4.0

1. Allez au **Panneau de Configuration**. Double-cliquez sur **Réseau** et enfin sélectionnez l'onglet **Protocole**.
2. Sélectionnez **TCP/IP Protocol** et après cliquez sur **Propriétés**.
3. Sélectionnez (votre carte Réseau) l'onglet **Obtenir une adresse IP par un serveur DHCP** et après cliquez sur **OK** pour terminer la configuration.

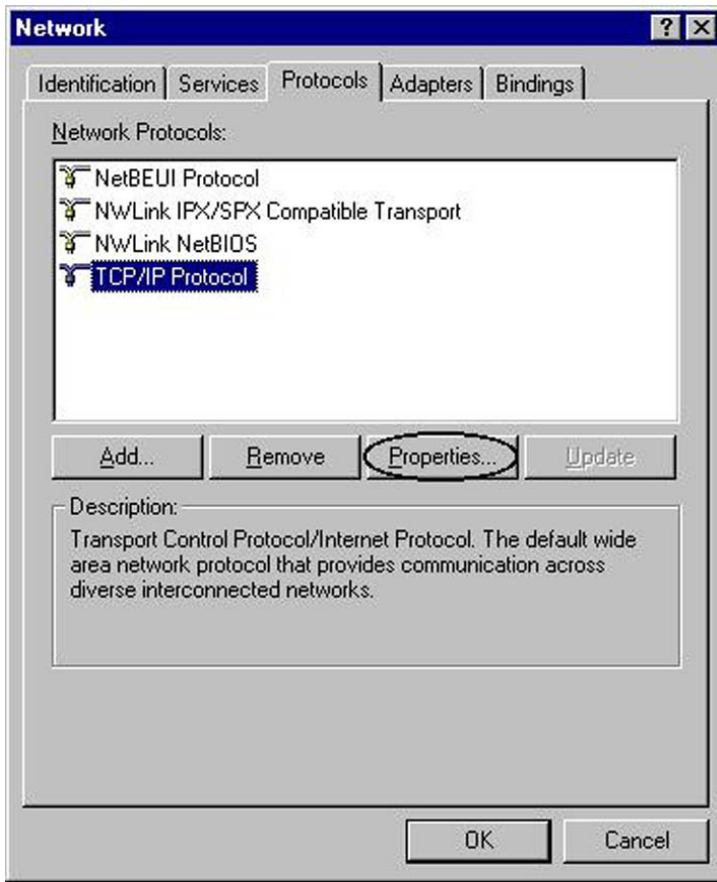

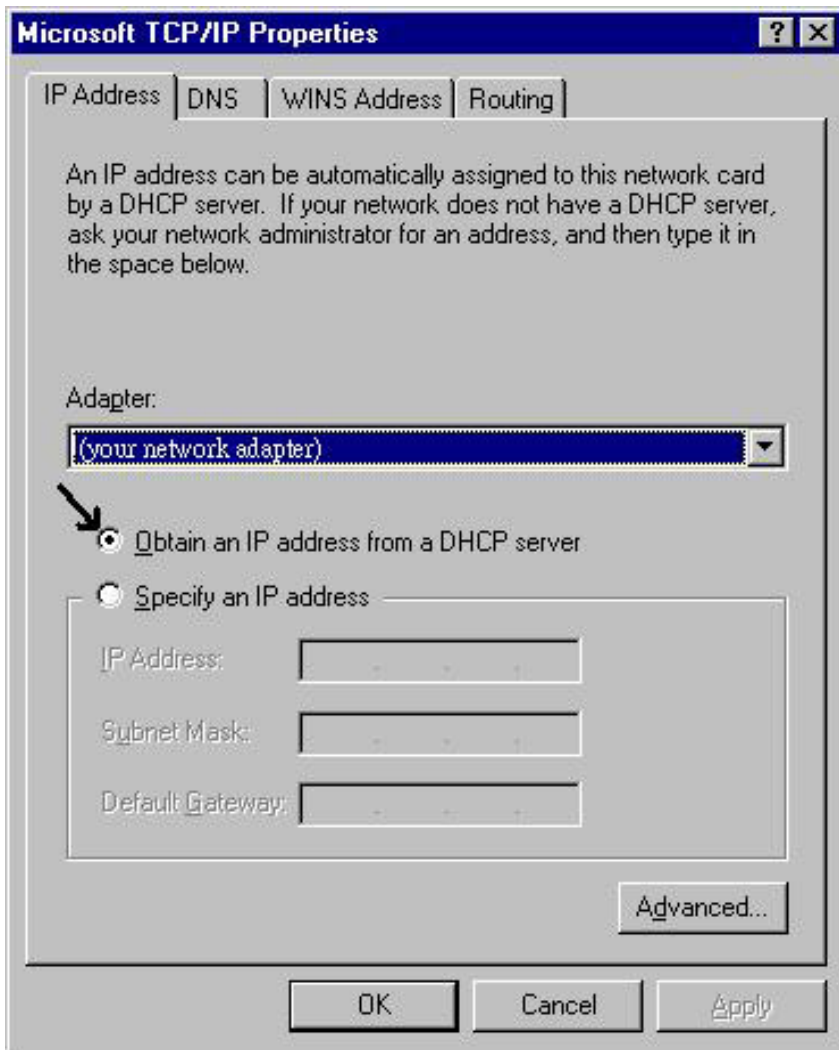

3.1.3 Configuration sous Windows 2000

1. Allez au **Panneau de Configuration**. Double-cliquez sur **Connexions Réseau et accès à distance**.
2. Double-cliquez sur **connexion au réseau local**.

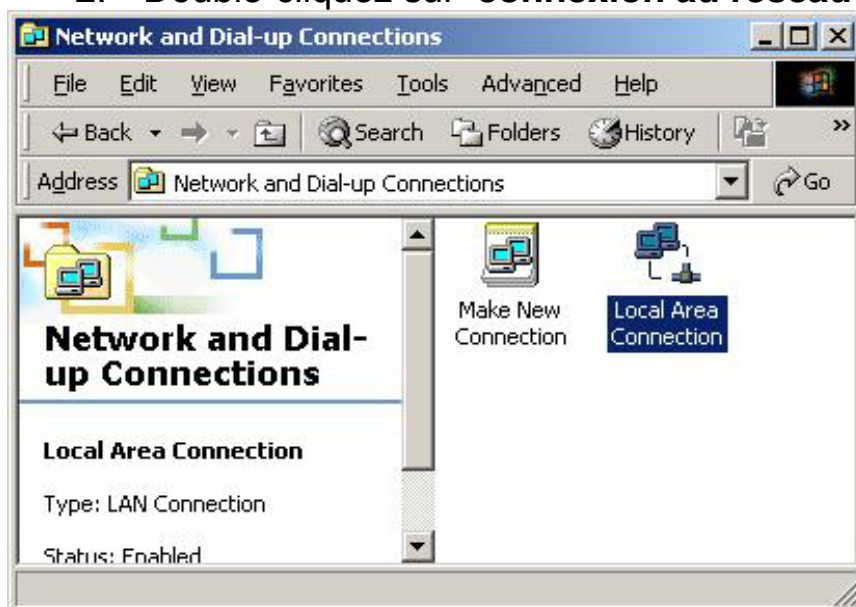

Dans Connexion au réseau local cliquez sur Propriétés.

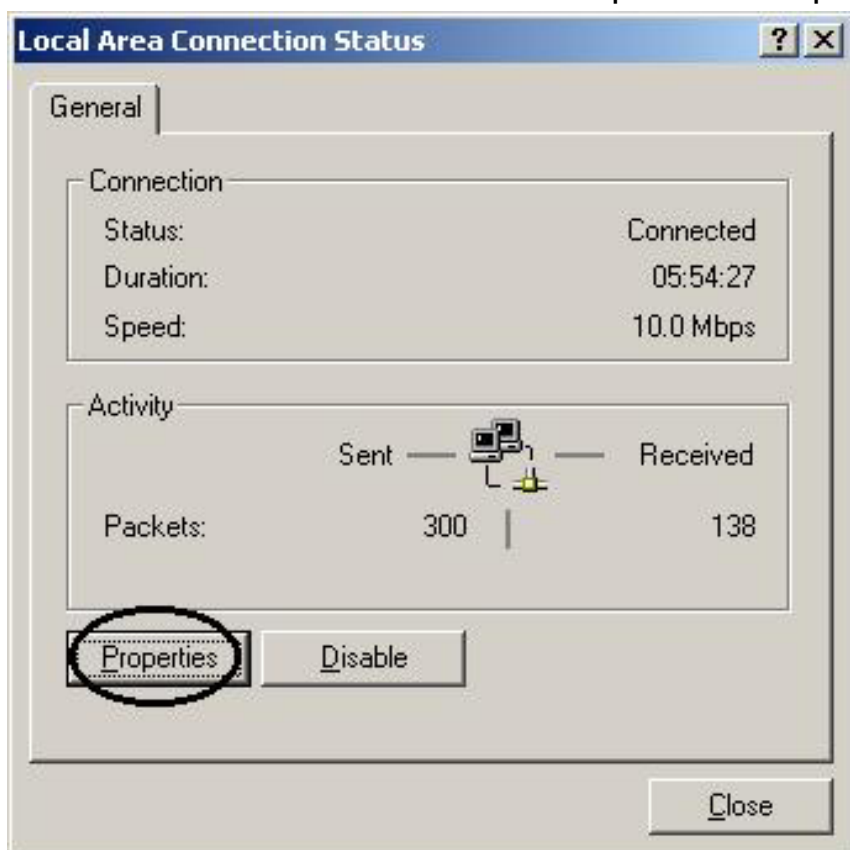

3. Sélectionnez **Internet Protocol (TCP/IP)** et cliquez sur **Propriétés**.

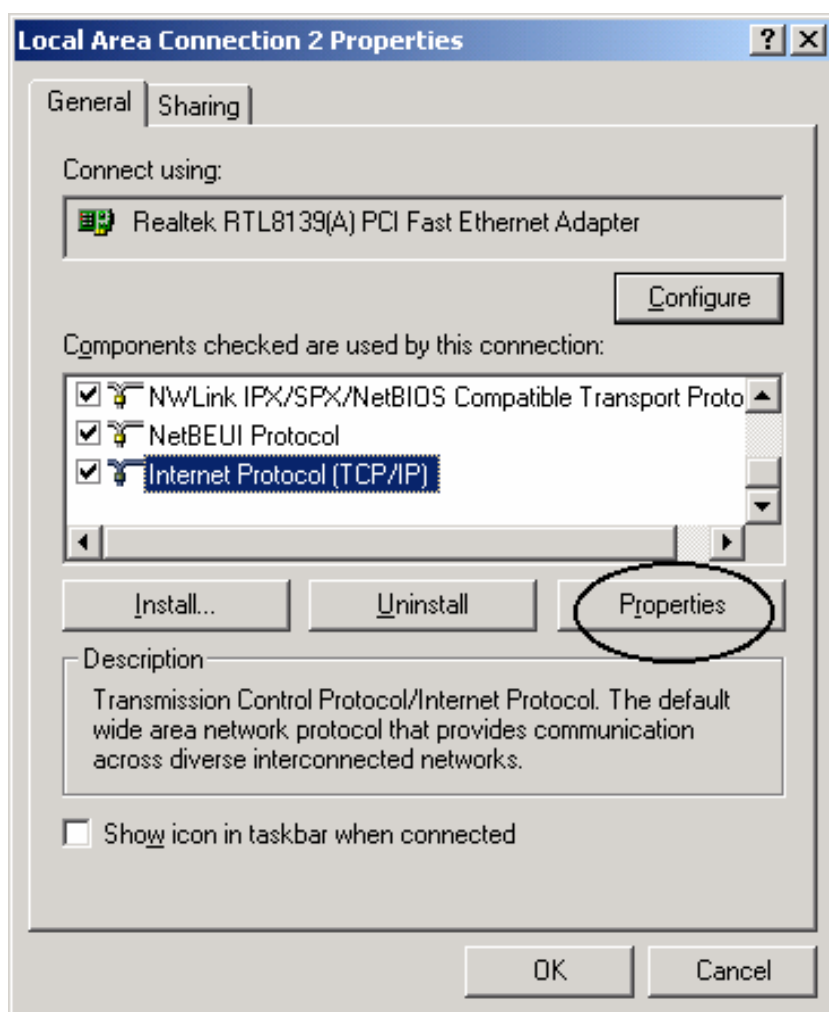

4. Sous l'onglet **Général**, sélectionnez l'onglet **Obtenir une adresse IP automatiquement** et après **Obtenir les adresses des serveurs DNS automatiquement**

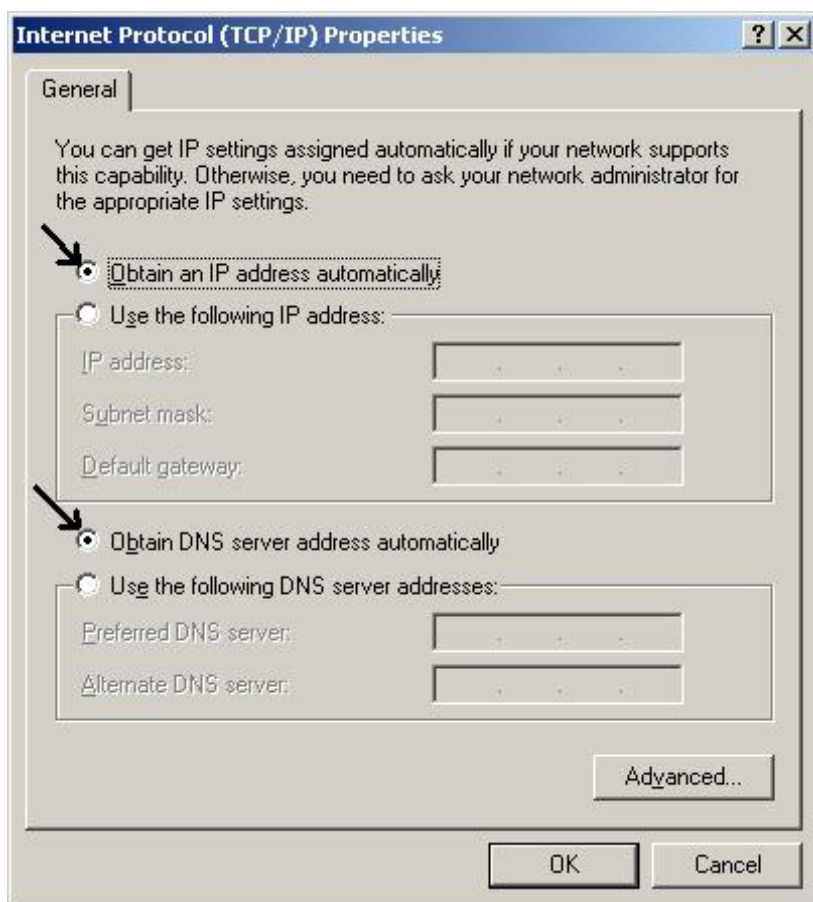

5. Cliquez sur **OK** pour terminer la configuration

3.1.4 Configuration sous Windows XP

1. Allez sur **Panneau de Configuration**. Double-cliquez sur **Accès Réseau**
2. Double-cliquez sur **Connexion au Réseau local**.

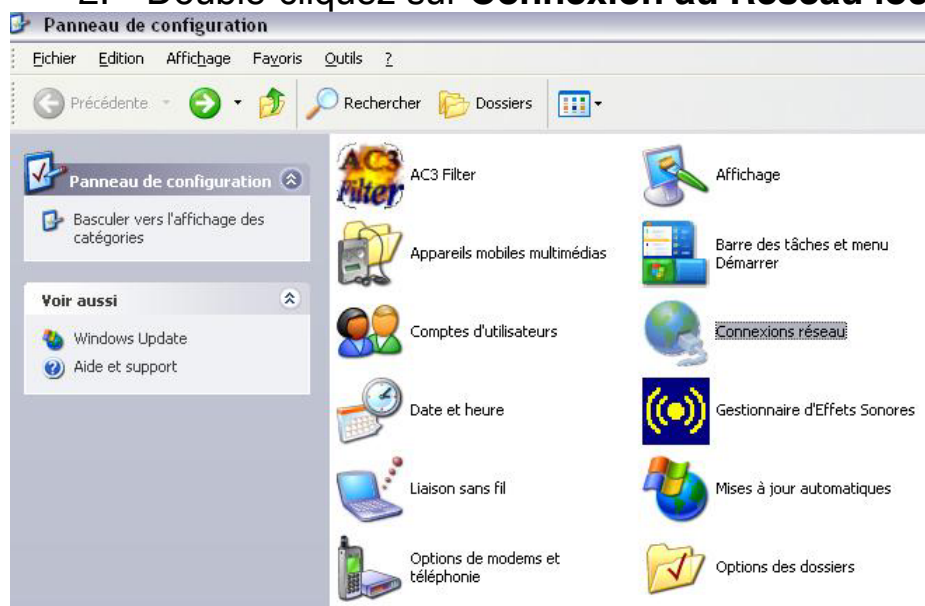

3. Cliquez **Propriétés**.



4. Sélectionnez **Internet Protocol (TCP/IP)** et cliquez sur **Propriétés**.
5. Sélectionnez **Obtenir une adresse IP automatiquement** et après **Obtenir les adresses des serveurs DNS automatiquement**.

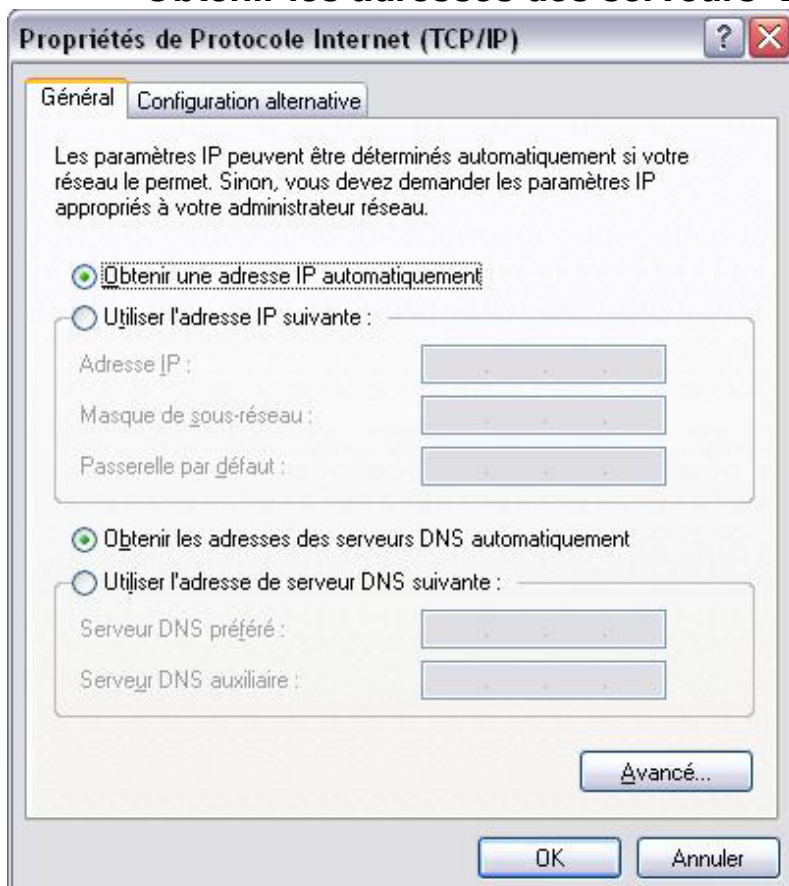

6. Cliquez sur **OK** pour terminer la configuration.

3.1.5 Configuration en environnement MAC OS

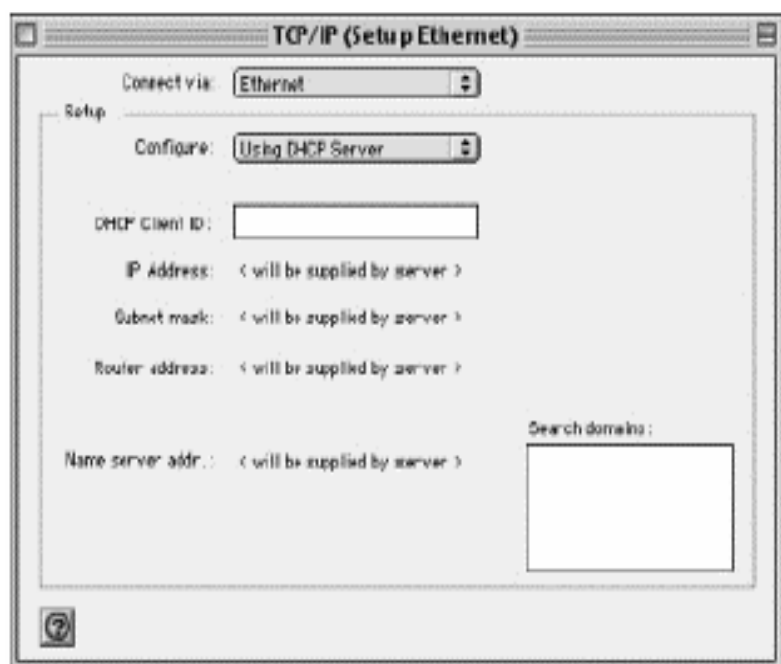

1. Cliquez sur l'**icône Pomme** dans l'angle en haut à gauche de l'écran et sélectionnez: **Control Panel/TCP/IP**. Il apparaîtra la fenêtre relative au TCP/IP comme montré dans l'image.
2. Choisissez **Ethernet** en **Connect Via**.
3. Choisissez **Using DHCP Serveur** en **Configure**.
4. Laissez vide le champ **DHCP Client ID**.

3.1.6 Vérification

Pour vérifier le succès de la configuration (après avoir redémarré le PC, opération nécessaire sous Win98, SE, ME) utiliser le PING. D'une fenêtre Dos écrivez: PING 192.168.1.254

Si le message suivant apparaît:

Pinging 192.168.1.254 with 32 bytes of data:

Reply from 192.168.1.254: bytes=32 times <10ms TTL=64

Reply from 192.168.1.254: bytes=32 times <10ms TTL=64

Reply from 192.168.1.254: bytes=32 times <10ms TTL=64

Vous pouvez continuer en allant au paragraphe suivant.

Si le message suivant apparaît par contre:

Pinging 192.168.1.254 with 32 bytes of data:

Request timed out.

Request timed out.

Request timed out.

Vérifiez que la led PWR/LAN/SYS est bien allumée.

Vérifiez l'adresse de votre PC en écrivant WINIPCFG (pour Win95, 98, ME) ou IPCONFIG (pour Win2000, XP) et éventuellement réinstallez le TCP/IP.

Maintenez la touche reset enfoncée pendant une dizaine de secondes. Le Routeur ADSL fera un reboot et rechargera la configuration initiale.

3.2 Configuration initiale

Avant de commencer la configuration du WebShareRouteur ADSL2+ il est nécessaire d'en connaître la configuration initiale (paramètres par défaut).

Pour pouvoir utiliser le WebShareRouteur ADSL2+ rapidement, il suffit de garder la configuration par défaut, de mettre les PC en client DHCP et de configurer l'accès internet (avec les données fournies par le FAI).

La configuration initiale (paramètres par défaut) est:

- User : **admin**
- Password : **atlantis**
- Adresse IP(**192.168.1.254**), Subnet Mask (Masque de sous réseau)=**255.255.255.0**
- DHCP (Fonction **serveur DHCP**) Activée
- **WAN=PPPoA, VCMux, Routing, VPI=8, VCI=35**

3.2.1 Mot de Passe et Login

Il est conseillé de changer le password et le Login afin d'augmenter la sûreté.



Si vous ne vous rappelez plus de votre password il suffit de presser la touche reset pendant 8 secondes ou plus: un retour aux conditions par défaut est effectué

3.2.2 Port LAN et Port WAN

Les paramètres du Routeur sont pré-configurés. Les valeurs par défaut sont les suivantes :

Port LAN		Port WAN
Adresse IP	192.168.1.254	Mode= Routing
Subnet Mask ou Masque de sous réseau	255.255.255.0	Encapsulation= PPPoA
Fonction serveur DHCP	Activée	Multiplex= VC
IP addresses	100 IP	VPI= 8
		VCI= 35

3.3 FAI

Avant d'installer votre WebShareRouteur ADSL2+, vous devez savoir de quel type d'accès Internet vous disposez et vous munir d'informations précises concernant votre compte. Si votre fournisseur d'accès demande un **Login** et un **Mot de Passe** (c'est parce que vous avez un compte **PPPoE** ou **PPPoA**), utilisez le protocole **PPPoA (RFC2364)** ou **PPPoE (RFC2516)**. Si vous avez une

adresse IP fixe utilisez le protocole **RFC 1483 Routed**. Le FAI, dans ce cas, doit vous fournir aussi: Adresse IP Internet, Masque de sous-réseau, Adresse IP de la passerelle par défaut et Adresse(s) IP du serveur DNS. Le tableau suivant récapitule les informations dont vous aurez besoin en fonction du protocole:

PPPoE	VPI et VCI VC-based ou LLC-based Username et Password Service Name
PPPoA	VPI et VCI VC-based ou LLC-based multiplexing Username et Password
RFC1483 Bridged	VPI/VCI VC-based ou LLC-based multiplexing
RFC1483 Routed	VPI/VCI VC-based ou LLC-based multiplexing Adresse IP Masque de sous-réseau Adresse IP du Default Gateway Adresses IP des serveurs DNS

3.4 Configuration du Navigateur

Pour un ordinateur disposant de Internet Explorer, procédez comme suit :

1. Lancez le logiciel **Internet Explorer**.
2. Dans le menu **Outils**, sélectionnez **Options Internet...**
3. Cliquez sur l'onglet **Connections**.
4. Dans la zone **Options de numérotation et paramètres de réseau privé virtuel**, si une connexion Internet est déjà configurée, sélectionnez **Ne jamais établir de connexion**.
5. Cliquez sur le bouton **Paramètres réseau...** et vérifiez ensuite qu'aucune case n'est cochée dans la fenêtre **Paramètres du réseau local**.
6. Refermez toutes les fenêtres en cliquant sur **OK**.



3.5 Configuration avec le navigateur

Accédez avec Internet Explorer à l'adresse IP par défaut: <http://192.168.1.254> puis appuyez sur le bouton Entrer.

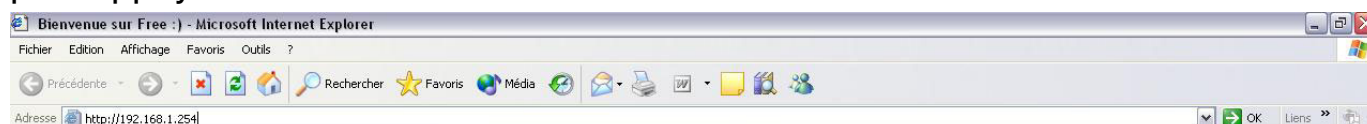

Utilisez **“admin”** (comme nom d'utilisateur) et **“atlantis”** (comme mot de passe). Appuyez sur **OK** pour continuer.



3.5.1 Utiliser l'interface de Configuration

Cette section explique comment utiliser l'interface de configuration:

- Cliquez sur **“Quick Start”** (Run Wizard) pour lancer l'assistant de configuration rapide.
- Cliquez sur **“Interface Setup”** (Internet, LAN) pour accéder à la configuration LAN et INTERNET.
- Cliquez sur **“Advanced Setup”** (Routing, NAT, ADSL) pour accéder à la configuration avancée.
- Cliquez sur **“Access Management”** (ACL, IP Filter, SNMP, UPnP, DDNS) pour accéder aux réglages du SNMP, UpnP, DDNS.
- Cliquez sur **“Maintenance”** (Administration, Time Zone, Firmware, SysRestart, Diagnostics) pour accéder aux réglages du Mot de passe, Date et heure, Firmware, Redémarrage du routeur, Diagnostics.
- Cliquez sur **“Status”** (Device Info, System Log, Statistics) pour afficher un résumé des réglages du routeur.
- **“Help”**



Status	Quick Start	Interface Setup	Advanced Setup	Access Management	Maintenance	Status	Help
	Device Info		System Log	Statistics			
Device Information	Firmware Version : 2.7.0.11(UE0.B1C)3.3.2.5 MAC Address : 00:04:ed:35:ee:99						
LAN	IP Address : 192.168.1.254 Subnet Mask : 255.255.255.0 DHCP Server : Enabled						
WAN	Virtual Circuit : <input type="text" value="PVC0"/> <input type="button" value="v"/> Status : Not Connected Connection Type : PPPoA IP Address : 0.0.0.0 Subnet Mask : 0.0.0.0 Default Gateway : 0.0.0.0 DNS Server : 0.0.0.0						
ADSL	ADSL Firmware Ver : FwVer:3.3.2.5_A_TC3084 HwVer:T14.F7_0.0 Line State : Down Modulation : Multi-Mode Annex Mode : ANNEX_A						
			Downstream	Upstream			
	SNR Margin :	N/A	N/A	db			
	Line Attenuation :	N/A	N/A	db			
	Data Rate :	0	0	kbps			

3.6 Configuration du mot de passe

Pour augmenter le niveau de sécurité du routeur, il est important de remplacer son mot de passe d'accès. Pour modifier ce mot de passe, cliquez sur **“Maintenance”**, puis sur **“Administration”** ; la page suivante apparaîtra :

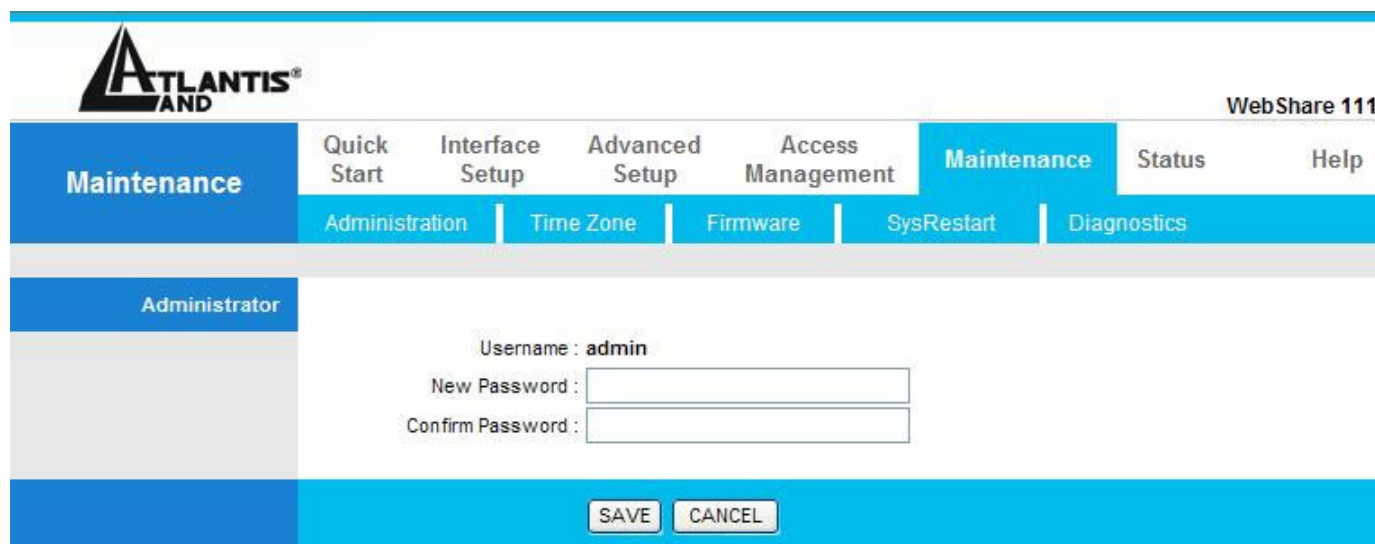

The screenshot shows the Atlantis WebShare 111 interface. At the top left is the Atlantis logo. On the right, it says 'WebShare 111'. Below this is a navigation menu with tabs: 'Maintenance' (selected), 'Quick Start', 'Interface Setup', 'Advanced Setup', 'Access Management', 'Status', and 'Help'. Under the 'Maintenance' tab, there are sub-tabs: 'Administration' (selected), 'Time Zone', 'Firmware', 'SysRestart', and 'Diagnostics'. The main content area is titled 'Administrator' and contains the following fields:

- Username : admin
- New Password :
- Confirm Password :

At the bottom of the form are two buttons: 'SAVE' and 'CANCEL'.

Le tableau suivant décrit cet écran :

Paramètre	Description
New Password	Introduisez le nouveau mot de passe
Confirm Password	Confirmez le nouveau mot de passe
Save	Cliquez sur ce bouton pour sauvegarder les changements
Cancel	Cliquez sur ce bouton pour effacer sans sauvegarde les champs de la page de configuration

3.7 Réinitialisation

Si on a oublié son mot de passe, il est possible de réinitialiser le routeur aux conditions de base, en appuyant sur le bouton **“Reset”**. Pour effectuer cette opération, après s'être assuré que la led SYS est allumée, appuyez sur le bouton **“Reset”** pendant 5/6 secondes. La LED SYS clignotera avant de passer en position fixe pour indiquer que le chargement du firmware avec les réglages par défaut est terminé. Vous pourrez de nouveau entrer dans le menu de configuration, comme au premier branchement de votre routeur.

CHAPITRE 4: Assistant de configuration

4.1 Introduction

Le **Quick Start** permet de configurer rapidement le WebShare Router ADSL2+ grâce à une procédure pas à pas. Avant de commencer la configuration, il faut connaître toutes les données relatives au compte ADSL fourni par le FAI.

4.2 Encapsulation

Il faut utiliser le protocole d'encapsulation demandé par le FAI. Le Router ADSL supporte les protocoles suivants.

4.2.1 PPP over Ethernet

Le protocole PPPoE fournit des services de contrôle et de transport comme une connection Dial-Up avec protocole PPP.

Le router encapsule la session PPP basée sur RFC 2516 et la retourne à un PVC (Permanent Virtual Circuit) ATM connecté à un concentrateur d'accès ADSL.

4.2.2 PPPoA

Le protocole PPPoA signifie Point to Point Protocol over ATM Adaption Layer 5(AAL5), il fournit des services de contrôle et de transport comme une connection Dial-Up avec protocole PPP.

Le router encapsule la session PPP basée sur RFC 1483 et la retourne à travers un PVC ATM au DSLAM du FAI.

4.2.3 RFC 1483

L' RFC 1483 décrit deux méthodes d'encapsulation multi protocole sur ATM Adaption Layer 5(AAL5). La première méthode permet le multiplexage de plusieurs protocoles sur un seul PVC ATM, la deuxième que chaque protocole est transporté sur un PVC ATM différent.

4.3 Multiplexage

Ils existent deux conventions pour identifier quel protocole est transporté par un Virtual Circuit. Assurez-vous d'avoir configuré la même convention que celle utilisée par votre FAI.

4.3.1 Multiplexage en base VC

Chaque protocole est assigné à un Virtual Circuit spécifique.

4.3.2 Multiplexage en base LLC

Un seul Virtual Circuit transporte les différents protocoles, chacun étant identifié grâce aux informations contenues dans les paquets transférés.

4.4 VPI et VCI

Virtual Path Identifier (VPI) et Virtual Channel Identifier (VCI). La plage valide pour le VPI est de 0 à 255, pour le VCI de 32 à 65535 (les canaux de 0 à 31 sont utilisés pour la gestion du trafic ATM).

4.5 Configuration avec l'assistant :

Cliquez sur “**Quick Start**” pour voir la première fenêtre de la procédure.

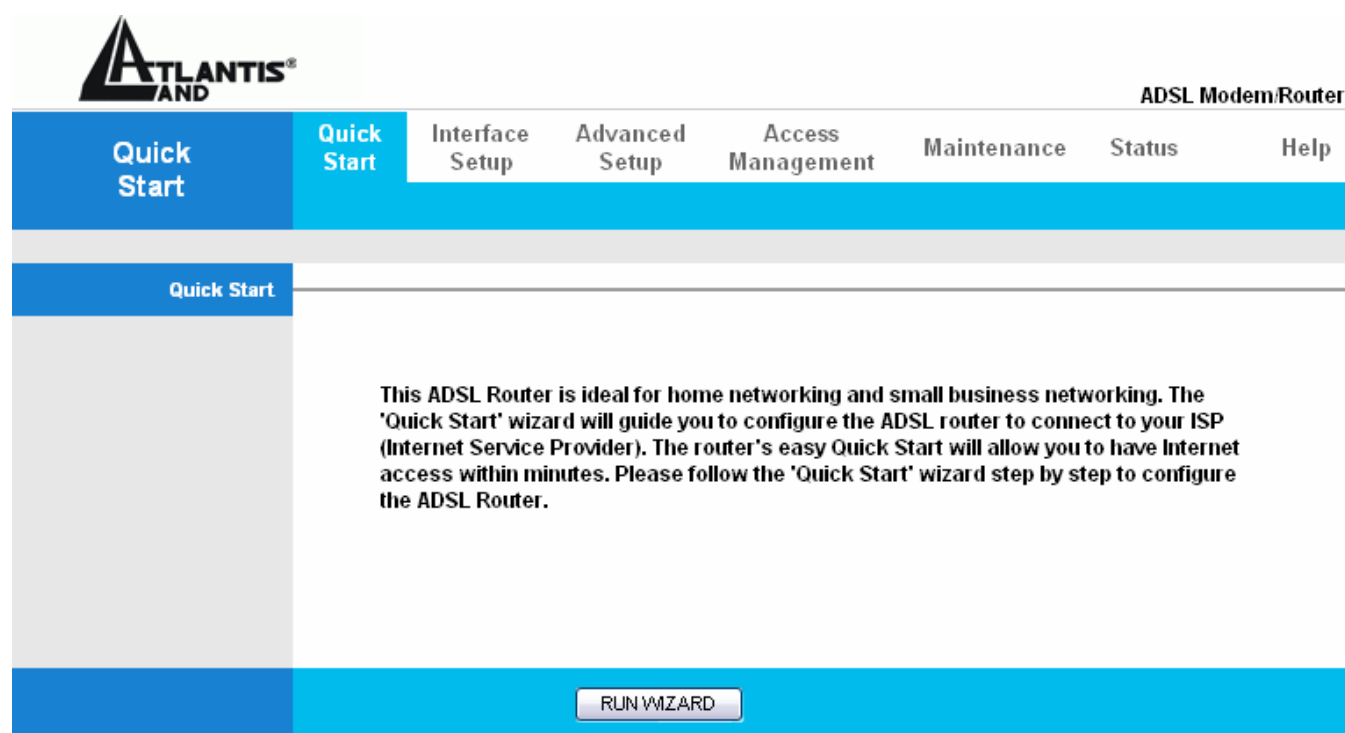

The screenshot shows the Atlantis ADSL Modem/Router configuration interface. At the top left is the Atlantis logo. The page title is 'ADSL Modem/Router'. A navigation menu includes 'Quick Start', 'Interface Setup', 'Advanced Setup', 'Access Management', 'Maintenance', 'Status', and 'Help'. The 'Quick Start' section is highlighted in blue. Below the navigation bar, the 'Quick Start' section contains the following text:

This ADSL Router is ideal for home networking and small business networking. The 'Quick Start' wizard will guide you to configure the ADSL router to connect to your ISP (Internet Service Provider). The router's easy Quick Start will allow you to have Internet access within minutes. Please follow the 'Quick Start' wizard step by step to configure the ADSL Router.

At the bottom of the page, there is a blue bar with a 'RUN WIZARD' button.

Cliquez sur “**Run Wizard**” pour lancer la procédure.



Quick Start

The Wizard will guide you through these four quick steps. Begin by clicking on **NEXT**.

- Step 1. Set your new password
- Step 2. Choose your time zone
- Step 3. Set your Internet connection
- Step 4. Re-start your ADSL router

[NEXT](#) [EXIT](#)

Cliquez sur “**Next**” pour poursuivre la procédure ou “**Exit**” pour en sortir, réglage du “**Mot de passe**”.



Quick Start - Password

You may change the **admin** account password by entering in a new password. Click **NEXT** to continue.

New Password :

Confirmed Password :

[BACK](#) [NEXT](#) [EXIT](#)

Cliquez sur “**Back**” pour revenir à la page précédente, “**Next**” pour poursuivre la procédure ou “**Exit**” pour en sortir, réglage de la “**Date et heure**”.



Quick Start - Time Zone

Select the appropriate time zone for your location and click **NEXT** to continue.

(GMT+01:00) Amsterdam, Berlin, Stockholm, Rome, Bern, Brussels, Vienna 

[BACK](#)[NEXT](#)[EXIT](#)

Cliquez sur “**Back**” pour revenir à la page précédente, “**Next**” pour poursuivre la procédure ou “**Exit**” pour en sortir, choix du “**Type de connexion**”.



Quick Start - ISP Connection Type

Select the internet connection type to connect to your ISP. Click **NEXT** to continue.

- Dynamic IP Address Choose this option to obtain a IP address automatically from your ISP.
- Static IP Address Choose this option to set static IP information provided to you by your ISP.
- PPPoE/PPPoA Choose this option if your ISP uses PPPoE/PPPoA. (For most DSL users)
- Bridge Mode Choose this option if your ISP uses Bridge Mode.

[BACK](#)[NEXT](#)[EXIT](#)

Cliquez sur “**Back**” pour revenir à la page précédente, “**Next**” pour poursuivre la procédure ou “**Exit**” pour en sortir, le “**Type de connexion**”. Complétez chacun des champs en fonction du type de connexion dont vous disposez, le plus fréquemment utilisé est le **PPPoE/PPPoA**.

Dans les 4 fenêtres suivantes, vous verrez le détail de chacun des types possibles :



Quick Start - Dynamic IP

Please select the dynamic connection provided to you by your ISP. Click **Next** to continue.

VPI: (0~255)

VCI: (1~65535)

Connection Type: 

[BACK](#)[NEXT](#)[EXIT](#)



Quick Start - Static IP Address

Enter the static IP information provided to you by your ISP. Click **NEXT** to continue.

VPI: (0~255)
VCI: (1~65535)
IP Address:
Subnet mask:
ISP Gateway:
Connection Type: ▼



Quick Start - PPPoE/PPPoA

Enter the PPPoE/PPPoA information provided to you by your ISP. Click **NEXT** to continue.

Username:
Password:
VPI: (0~255)
VCI: (1~65535)
Connection Type: ▼



Quick Start - Bridge Mode

Enter the bridge information provided to you by your ISP. Click **NEXT** to continue.

VPI: (0~255)

VC: (1~65535)

Connection Type: 



Quick Start Complete !!

The Setup Wizard has completed. Click on **BACK** to modify changes or mistakes. Click **NEXT** to save the current settings.

Cliquez sur “**Back**” pour revenir à la page précédente, “**Next**” pour sauvegarder les nouveaux réglages ou “**Exit**” pour en sortir, l’assistant de configuration a terminé sa tâche.

4.6 Test de la connection Internet

Pour vérifier que la configuration du Router a été exécutée correctement, il faut ouvrir le navigateur et introduire une adresse (par exemple www.atlantis-land.fr), si la page demandée est visualisée, la configuration est bonne, sinon vérifiez que tous les paramétrages sont corrects et éventuellement recommencez la procédure de réglage.

CHAPITRE 5: Configuration Réseau

Dans ce chapitre, vous trouverez les paramètres de configuration de la section réseau du WebShare Router ADSL2+.

5.1 Introduction

Un réseau LAN (Local Area Network) ou réseau local, est un mode de connection grâce auquel de nombreux ordinateurs peuvent communiquer entre eux, en permettant l'échange et le partage des informations et des fichiers entre les utilisateurs connectés.

5.1.1 LAN, WAN et Router ADSL

Les interfaces réseau présentes dans un Router ADSL appartiennent au LAN quand elles sont destinées à la connection avec les ordinateurs du réseau privé ou au coté WAN, pour le réseau Internet.

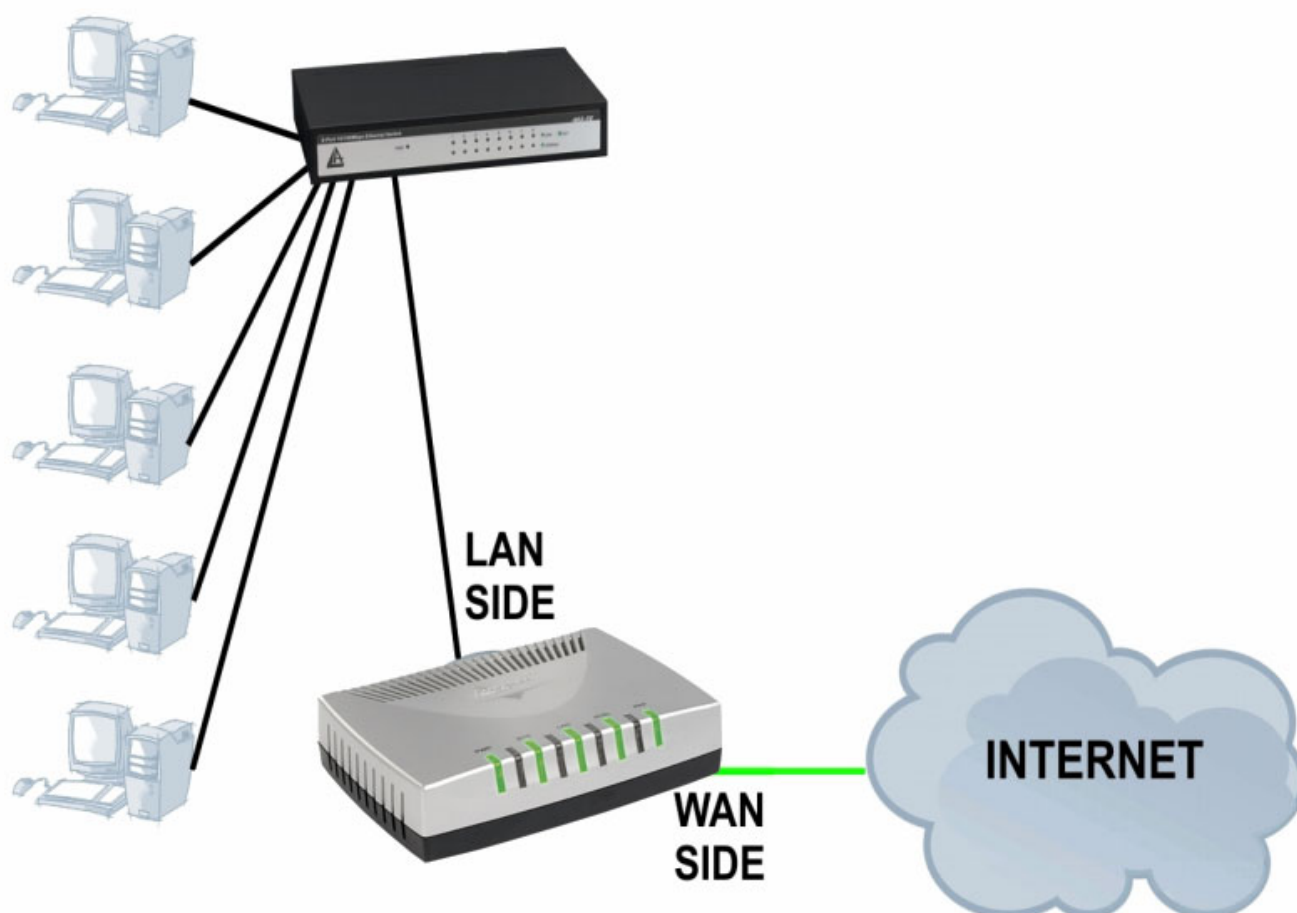

5.2 Adresses des Serveurs DNS

Un Domain Name System (DNS) contient une table de correspondance entre des noms de domaine et des adresses IP publiques. Sur Internet chaque site est caractérisé par un nom unique comme `www.yahoo.com` et une adresse IP. L'adresse IP est plus difficile à mémoriser que le nom (c'est pourtant la manière la plus performante). Cette tâche est confiée au DNS qui, grâce à la table interne, peut fournir à l'ordinateur qui en fait la demande, l'adresse IP correspondante au nom du site (lorsqu'il ne l'a connaît pas, il la demande à d'autres serveurs DNS).

Les adresses IP des DNS sont fournies par le FAI au moment du LogOn dans le cas de PPPoA/PPPoE ou RFC1483 Bridge. Si le protocole est RFC 1483 Routed il est nécessaire d'introduire manuellement les adresses IP des DNS du FAI.

5.3 Attribution des adresses des Serveurs DNS

Ils existent deux façons de distribuer les adresses des serveurs DNS aux ordinateurs du réseau:

1. Si les IP des DNS sont communiquées dans le contrat, vous pouvez introduire ces valeurs dans les champs "DNS Server" de la page de configuration du service "DHCP".
2. Si dans la page de configuration du service "DHCP" les champs sont laissés vides (Ex : 0.0.0.0) le router agira comme Proxy DNS.

5.4 TCP/IP

Le routeur intègre la fonction Serveur DHCP grâce à laquelle, il peut distribuer les adresses IP des serveurs DNS aux machines du réseau configurées comme Client DHCP.

5.4.1 Réglages par défaut

La section LAN est configurée avec les paramètres suivants:

1. Adresse IP 192.168.1.254 avec masque de sous réseau 255.255.255.0
2. Serveur DHCP avec un groupe de 100 IP à partir du 192.168.1.100

Ces paramètres permettent de fonctionner dans la plupart des configurations réseau. Lorsque le Provider ne fournit pas de spécifications particulières pour la configuration des serveurs DNS, regardez le guide présent dans l'interface de configuration.

5.4.2 Adresses IP et Masque de sous réseau

Voir le chapitre consacré dans l'assistant de configuration.

5.4.3 Configuration RIP

Le RIP (Routing Information Protocol) permet à un Router d'échanger des informations de routage avec d'autres. Le champ "**RIP Direction**" contrôle l'envoi et la réception des paquets RIP. Modalités de fonctionnement:

1. **Both** - Le Router ADSL transmet sa table de routage périodiquement et mémorise les informations RIP qu'il reçoit.
2. **In Only** - Le Router ADSL n'envoie rien mais accepte tous les paquets entrants.
3. **Out Only** - Le Router ADSL envoie les paquets mais refuse tous les paquets entrants.
4. **None** - Le Router ADSL n'envoie ni n'accepte aucun paquet.

Le champ "**Dynamic Route**" contrôle le format et la méthode de diffusion des paquets RIP que le Router ADSL envoie (en réception il reconnaît les deux configurations). Le protocole RIP-1 est supporté universellement mais le RIP-2 contient plus d'informations. Le protocole RIP-1 est adapté à la plupart des réseaux.

Les protocoles RIP-2B et RIP-2M envoient les informations en format RIP-2, le premier utilise le Broadcasting, le deuxième le Multicast.

5.4.4 Multicast

Traditionnellement les paquets IP sont transmis en Unicast (1 expéditeur – 1 destinataire) ou en Broadcast (1 expéditeur – tout le réseau). Le Multicast permet d'envoyer les paquets à un groupe défini de clients sur le réseau.

L'IGMP (Internet Group Multicast Protocol) est un protocole utilisé pour établir une relation d'appartenance dans un groupe Multicast – il n'est pas utilisé pour transporter les données. L'IGMP version 2 (RFC 2236) est une évolution de la version 1 (RFC 1112), mais ce dernier est encore très utilisé. Pour plus de détails sur l'interopérabilité entre les protocoles IGMP version 1 et 2, consultez les sections 4 et 5 de l'RFC 2236. Les adresses IP de classe D sont utilisées pour identifier un groupe de clients et se trouvent dans la plage (224.0.0.0 à 239.255.255.255).

L'adresse IP 224.0.0.0 n'est assignée à aucun groupe mais est utilisée par les ordinateurs avec IP Multicast. L'adresse 224.0.0.1 est utilisée pour les requêtes et est assignée à toutes les adresses IP, incluant les passerelles par défaut. Les clients doivent appartenir au groupe 224.0.0.1 pour participer à la communication IGMP. Le Router ADSL supporte les deux versions du protocole IGMP. Au démarrage, le Router interroge tous les réseaux qui lui sont connectés pour identifier les appartenances de groupe.

Ensuite, le Router met à jour périodiquement ces informations. L'IP Multicasting peut être activé ou désactivé sur les interfaces WAN et LAN.

5.5 Configuration

Cliquez sur **“Interface Setup”** puis **“LAN”** pour visualiser la fenêtre suivante.

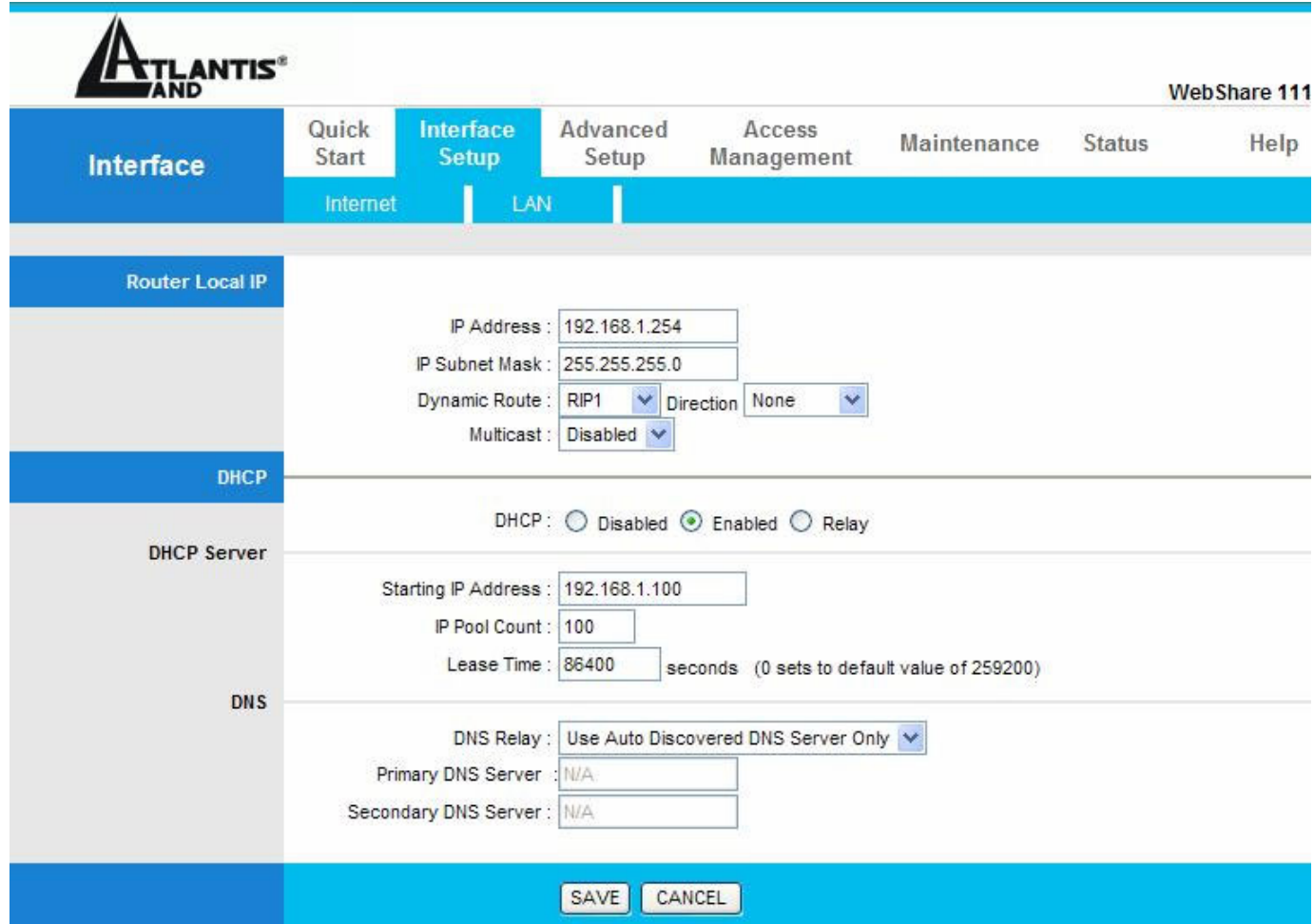

The screenshot shows the Atlantis WebShare 111 configuration page for the LAN interface. The page is divided into several sections:

- Router Local IP:**
 - IP Address: 192.168.1.254
 - IP Subnet Mask: 255.255.255.0
 - Dynamic Route: RIP1 (dropdown), Direction: None (dropdown)
 - Multicast: Disabled (dropdown)
- DHCP:**
 - DHCP: Disabled Enabled Relay
- DHCP Server:**
 - Starting IP Address: 192.168.1.100
 - IP Pool Count: 100
 - Lease Time: 86400 seconds (0 sets to default value of 259200)
- DNS:**
 - DNS Relay: Use Auto Discovered DNS Server Only (dropdown)
 - Primary DNS Server: N/A
 - Secondary DNS Server: N/A

At the bottom of the configuration area, there are two buttons: **SAVE** and **CANCEL**.

Les tableaux suivants décrivent les différents paramètres.

Router Local IP

Paramètres	Description
IP Address	Introduisez l'adresse IP du Routeur (la valeur par défaut est 192.168.1.254).
IP Subnet Mask	Introduisez l'adresse de sous réseau du Routeur (la valeur par défaut est 255.255.255.0).
Dynamic Route	Sélectionnez la version du protocole RIP.
Direction	Sélectionnez la direction du protocole RIP.
Multicast	L'IGMP (Internet Group Multicast Protocol) est un protocole

	utilisé pour établir une relation d'appartenance dans un groupe Multicast. Sélectionnez "Disabled" pour désactiver la fonction.
Save	Cliquez pour sauvegarder les réglages et revenir à la page de configuration principale.
Cancel	Cliquez pour annuler.

DHCP

Paramètres	Description
DHCP	Si configuré sur " Enabled ", le routeur assignera les paramètres réseau à ses clients DHCP. Si configuré sur " Disabled ", le serveur DHCP est désactivé. Si configuré sur " Relay ", le router renvoie les requêtes DHCP à un serveur distant qui contient la politique de gestion des clients réseau. Quand la fonction DHCP est utilisée, il faut configurer les paramètres suivants.
Starting IP Address	Pour entrer la première adresse IP de la plage à définir pour les clients du réseau.
IP Pool count	Pour le nombre d'adresses désirées.
Lease Time	Durée de validité de l'adresse attribuée par le serveur DHCP
DNS Relay	Pour sélectionner le mode d'attribution des adresses DNS
Primary DNS Serveur	Introduisez l'adresse IP du premier serveur de DNS
Secondary DNS Serveur	Introduisez l'adresse IP du deuxième serveur de DNS
Save	Cliquez pour sauvegarder les réglages et revenir à la page de configuration principale.
Cancel	Cliquez pour annuler.

CHAPITRE 6: Configuration du réseau WAN

6.1 Introduction

Les WAN (Wide Area Network) sont des réseaux qui couvrent de grande distance géographique et ont une technologie différente des LAN qui eux s'étendent sur de petite distance.

6.2 Protocole PPPoE

Le Router ADSL supporte le protocole PPPoE (Point-to-Point Protocol over Ethernet). Ce protocole est un standard de l'IETF (RFC2516) qui spécifie comment un ordinateur doit communiquer à travers un modem broadband (DSL, câble, wireless etc.).

Pour le FAI, le protocole PPPoE offre un accès avec authentification qui fonctionne avec les méthodes de contrôle existantes (par exemple RADIUS), en outre il utilise une méthode de login et d'authentification déjà présente sur les systèmes Microsoft ; il ne nécessite donc pas de logiciel additionnel.

6.3 Encapsulation PPTP

Le protocole PPTP a été développé pour permettre des communications authentifiées et cryptées entre deux clients, il a comme caractéristique principale, la simplicité d'installation et de gestion. Le protocole PPTP (Point-to-Point Tunneling Protocol) utilise une connection TCP pour la gestion du tunnel et trame PPP capsulées GRE (Generic Routing Encapsulation) pour les données destinées au tunneling, en fournissant la possibilité de crypter et compresser les paquets.

6.4 Gestion du trafic "Traffic Shaping"

C'est un accord entre le Provider et l'utilisateur pour régler le pourcentage moyen et la fluctuation de la transmission de données sur un réseau ATM. Cet accord aide à éliminer la congestion du réseau, facteur important pour la transmission de données en temps réel comme les connections audio et vidéo.

Le Peak Cell Rate (PCR) est la vitesse maximale à laquelle l'expéditeur peut envoyer des données. Ce paramètre peut être plus bas (mais pas plus haut) que la vitesse maximale de la ligne.

Le Sustained Cell Rate (SCR) est le débit moyen garanti, il ne peut pas être plus grand que le PCR (le paramètre de défaut est 0 celles/sec).

Le Maximum Burst Size (MBS) est le nombre maximum de données qui peuvent être envoyées au PCR. Dès que le MBS a été atteint, ce nombre tombe sous le SCR jusqu'à ce que la moyenne rattrape la valeur du SCR. A ce point, de nouvelles données peuvent être envoyées (jusqu'à la valeur du MBS) au PCR. Le schéma suivant montre la relation entre PCR, SCR et MBS.

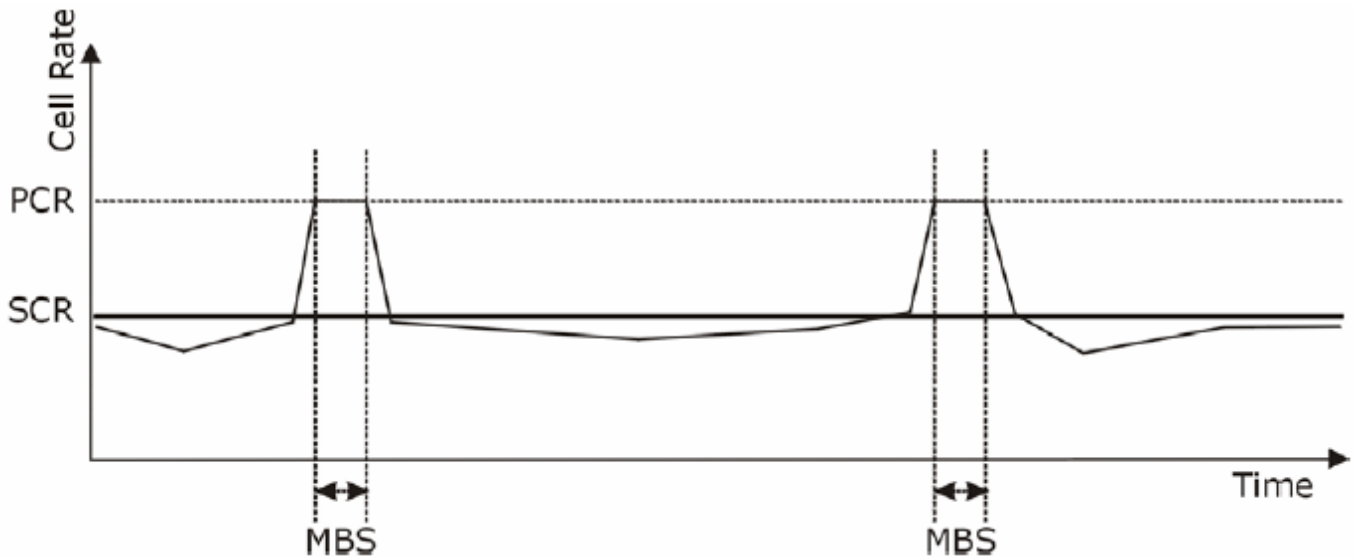

6.5 Configuration

Cliquez sur **Interface Setup** et après sur **“Internet”** pour ouvrir la fenêtre de configuration :

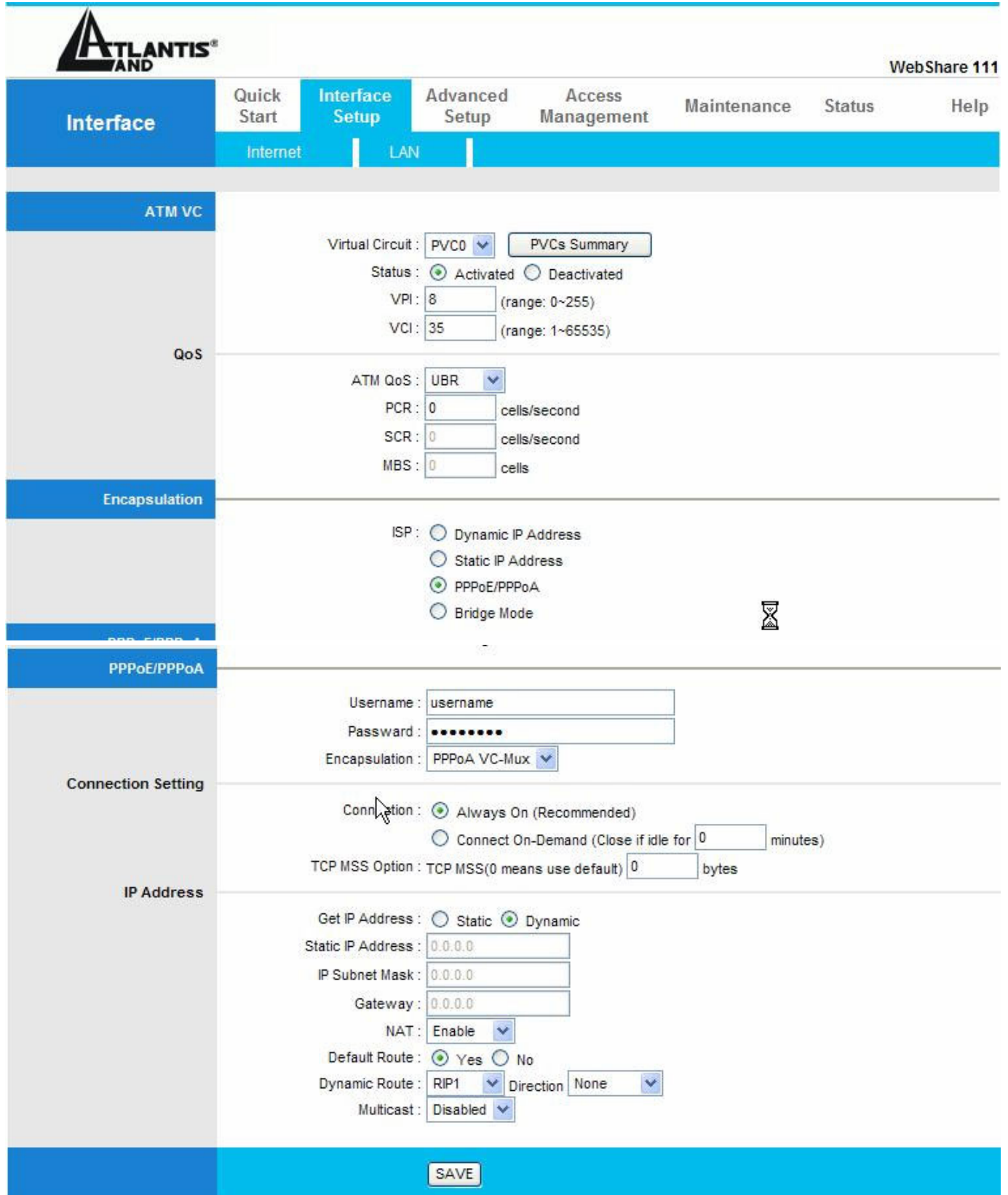

The screenshot shows the configuration page for the Internet interface. The top navigation bar includes 'Interface', 'Quick Start', 'Interface Setup', 'Advanced Setup', 'Access Management', 'Maintenance', 'Status', and 'Help'. The 'Interface Setup' section is active, with 'Internet' selected. The configuration is organized into several sections:

- ATM VC:** Virtual Circuit: PVC0 (with a 'PVCs Summary' button), Status: Activated Deactivated, VPI: 8 (range: 0~255), VCI: 35 (range: 1~65535).
- QoS:** ATM QoS: UBR, PCR: 0 cells/second, SCR: 0 cells/second, MBS: 0 cells.
- Encapsulation:** ISP: Dynamic IP Address, Static IP Address, PPPoE/PPPoA, Bridge Mode.
- PPPoE/PPPoA:** Username: username, Password: [masked], Encapsulation: PPPoA VC-Mux.
- Connection Setting:** Connection: Always On (Recommended), Connect On-Demand (Close if idle for 0 minutes), TCP MSS Option: TCP MSS(0 means use default) 0 bytes.
- IP Address:** Get IP Address: Static Dynamic, Static IP Address: 0.0.0.0, IP Subnet Mask: 0.0.0.0, Gateway: 0.0.0.0, NAT: Enable, Default Route: Yes No, Dynamic Route: RIP1, Direction: None, Multicast: Disabled.

A 'SAVE' button is located at the bottom of the configuration area.

Le tableau suivant décrit les champs contenus dans l'interface "**Internet**".

PARAMETRES	DESCRIPTION
ATM VC	
Virtual Circuit ID	VPI (Virtual Path Identifier) et VCI (Virtual Channel Identifier) définissent le Virtual Circuit.
Status	Choisir si activer le Virtual Circuit.
VPI	Introduisez le VPI assigné.
VCI	Introduisez le VCI assigné.
ATM QoS Type	Sélectionnez CBR (Continuous Bit Rate) pour spécifier une taille de bande fixe (always-on) pour le trafic voix ou données. Sélectionnez UBR (Unspecified Bit Rate) pour des applications non sensibles aux vitesses de transmission, comme les e-mail. Sélectionnez VBR (Variable Bit Rate) pour le partage de la bande pour plusieurs applications.
Cell Rate	Ce paramètre aide à éliminer les problèmes de congestion du routeur (applications comme streaming vidéo et audio).
Peak Cell Rate	Partagez la valeur maximale de vitesse de la ligne (bps) par 424 (la dimension d'une donnée ATM) pour trouver le PCR. C'est la vitesse maximale à laquelle, il sera possible d'envoyer des données. Introduisez dans ce champ la valeur de PCR.
Sustain Cell Rate	Le Sustain Cell Rate (SCR) définit la valeur moyenne de transmission des données. Cette valeur doit être plus basse que le PCR.
Maximum Burst Size	Le Maximum Burst Size (MBS) est le nombre maximal de données qui peuvent être envoyées au PCR. Cette valeur doit être inférieure à 65535.

ENCAPSULATION

Encapsulation	Sélectionnez le protocole assigné par le FAI.
----------------------	---

PPPoA/PPPoE

Service Name	Introduisez le nom du service PPPoE.
User Name	Introduisez le " Nom Utilisateur " transmis par le FAI pour la connection à Internet.
Password	Introduisez le " Mot de passe " transmis par le FAI pour la connection à Internet.
Multiplex	Sélectionnez la méthode de multiplexage utilisée, les options disponibles sont VC ou LLC .

Connection Settings

Always ON	Sélectionnez " Always ON " s'il est nécessaire que la connection soit toujours active. Le Router ADSL la rétablira automatiquement en cas de coupure.
Connect on Demand	Sélectionnez " Connect on Demand " s'il n'est pas nécessaire que la connection soit toujours active. Dans ce cas, assigner une valeur au champ " Close if idle for ". Configurez le temps (en minute), après lequel le Router ferme la connection, s'il n'y a pas de trafic sur le réseau. La valeur 0 désactive le timeout.
IP Address	
Get IP Address	Choisir static si le FAI vous a donné l'IP, or dynamic si chaque fois l'adresse IP peut changer.
IP Address	Introduisez l'adresse IP du Routeur.
IP Subnet Mask	Introduisez l'adresse IP du masque de sous réseau (Ex: 255.255.255.0)
Gateway	Introduisez l'adresse IP de la passerelle par défaut.
NAT	Choisir si activer le NAT (en cas d'une seule adresse IP choisir Enable).
Default Route	Choisir Yes .
Dynamic Route	Sélectionnez la version du protocole RIP.
Direction	Sélectionnez la direction du protocole RIP.
Multicast	L'IGMP (Internet Group Multicast Protocol) est un protocole utilisé pour établir une relation d'appartenance dans un groupe Multicast. Sélectionnez "Disabled" pour désactiver la fonction.
Save	Cliquez pour sauvegarder les réglages et revenir à la page de configuration principale.



Il faut se rappeler que l'appareil doit être attentivement configuré (avec un soin spécial pour la connexion ADSL). En cas de doutes s'adresser au personnel qualifié ou contacter l'assistance technique d'Atlantis-Land. Atlantis Land ne pourra pas être considérée responsable en cas d'erreur ou mauvaise configuration de l'appareil. Il ne faut pas utiliser le dispositif avec des abonnements non Forfait (non Flat).



CHAPITRE 7: Network Address Translation (NAT)

Ce chapitre montre comment configurer la section NAT du WebShare Router ADSL2+.

7.1 Introduction au NAT

Nat signifie Network Address Translation (translation des adresses de réseau local). Il a été décrit dans l’RFC-1631 et il avait, au moins au début, la tâche de permettre un usage intensif des adresses IP. Le NAT est composé d’un tableau, construit de couple d’adresses IP, une du réseau privé ou ILA (inside local address) et une publique ou IGA (inside global address). Il s’agit donc d’effectuer une translation des IP privées aux IP publiques et inversement. Le Router ADSL supporte le NAT, plusieurs utilisateurs peuvent accéder à Internet en utilisant un seul compte (et une seule IP publique) à moindre coût. Si les utilisateurs du réseau ont des adresses IP publiques et peuvent donc accéder directement à Internet, cette fonction doit être désactivée. Il sert en plus de premier pare-feu en améliorant la sécurité du réseau local. Cette fonction cohabite avec les fonctions de Serveur Virtuel, DMZ et DHCP. Le Nat manipule les paquets IP sortants et en change la partie expéditeur (l’adresse IP de l’ordinateur réseau, qui est une IP privée non valide sur Internet) avec l’IP publique du WebShareRouter ADSL2+. De cette façon tous les paquets sortants par le Router auront dans le champ expéditeur l’adresse IP publique du Router. Lorsque les paquets reviennent au Router, celui-ci effectuera le procédé inverse et les enverra à l’ordinateur initial.

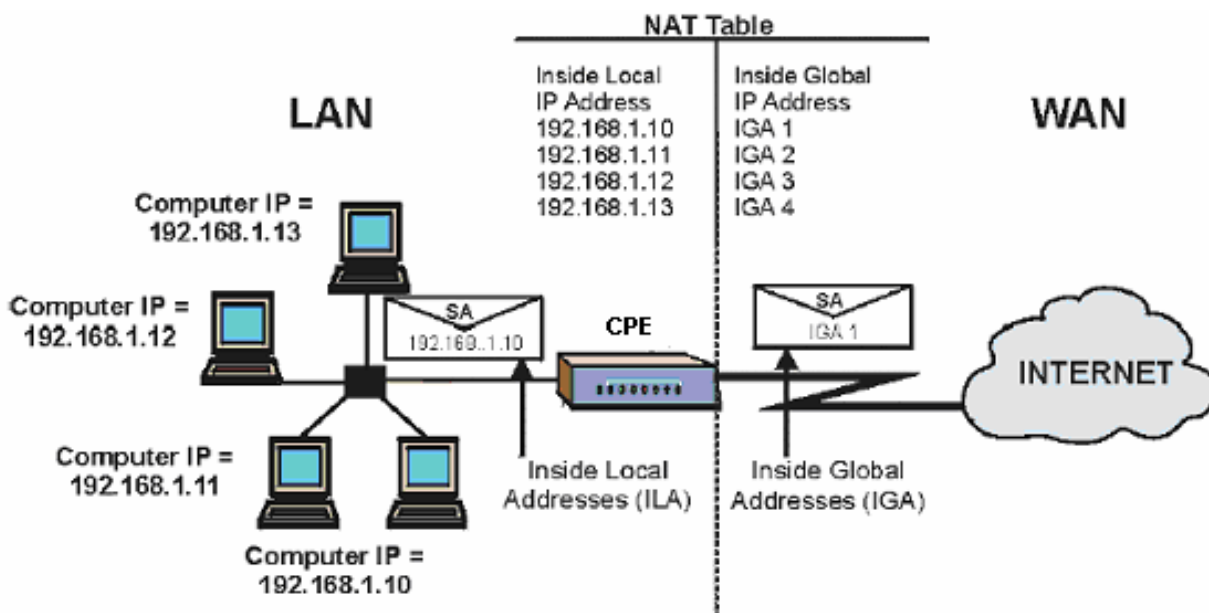

7.1.1 Applications

Le schéma suivant montre une application possible du NAT: trois sous réseaux distincts communiquent avec trois Wan différents.

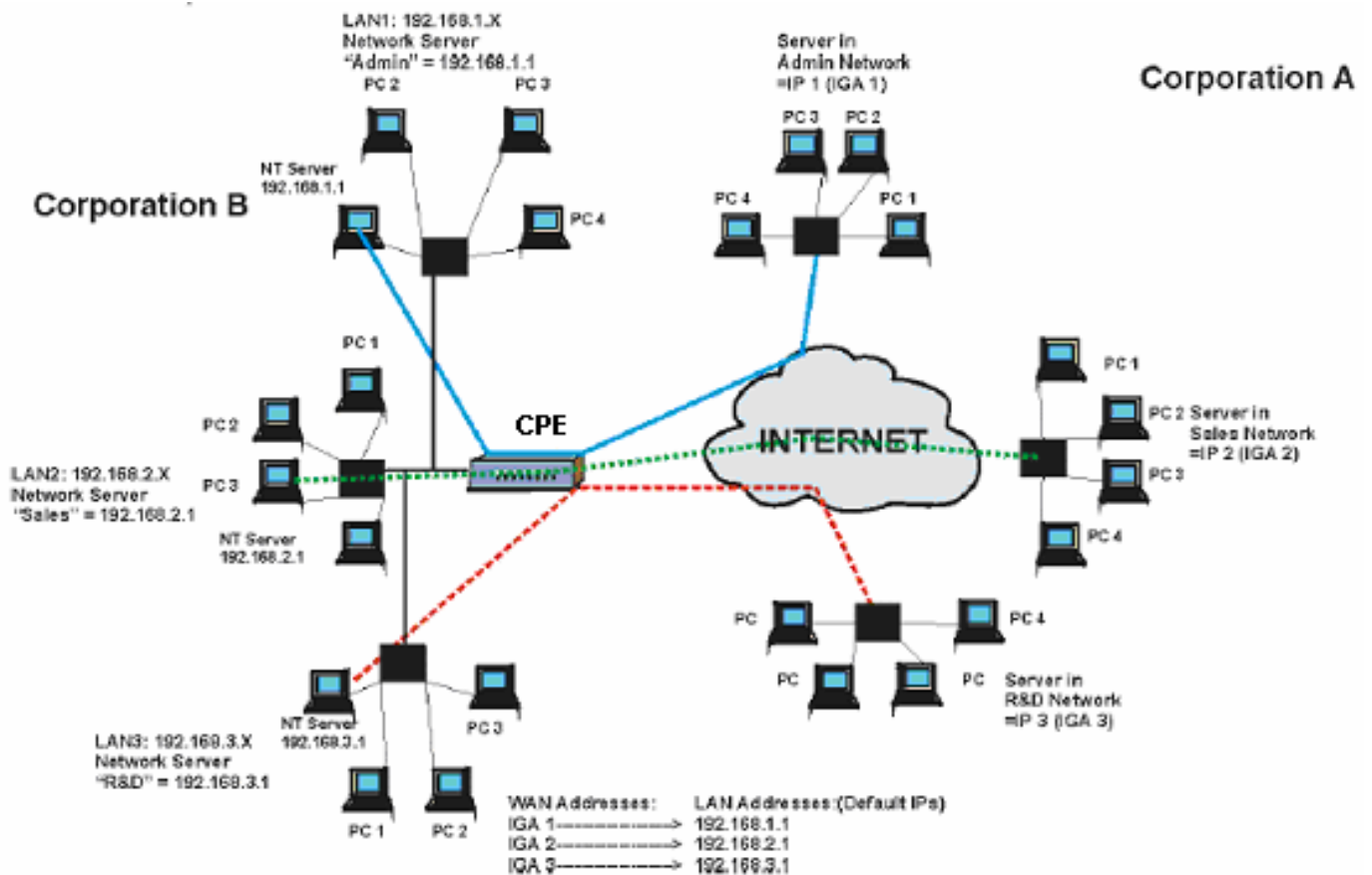

7.1.2 Typologie de mappage

Le NAT supporte 5 typologies de mappage IP/Port:

One to One: une IP locale sur une IP publique.

Many to One: plusieurs IP locales sur une publique.

Many to Many Overload: plusieurs IP locales sur différentes IP publiques partagées.

Many to Many No Overload: plusieurs IP locales sur plusieurs IP publiques avec un rapport "un à un".

Serveur: permet de spécifier quels services fournis par des serveurs du réseau local, doivent être accessible par le WAN. Voir tableau suivant.

Type	Mappage IP
One-to-One	ILA1 IGA1
Many-to-One (SUA/PAT)	ILA1 IGA1
	ILA2 IGA1
	...
Many-to-Many Overload	ILA1 IGA1
	ILA2 IGA2
	ILA3 IGA1
	ILA4 IGA2
	...
Many-to-Many No Overload	ILA1 IGA1
	ILA2 IGA2
	ILA3 IGA3
	...
Serveur	Serveur 1 IP IGA1
	Serveur 2 IP IGA1
	Serveur 3 IP IGA1

7.2 SUA (Single User Account) et NAT

Le SUA (Single User Account) est un sous-ensemble du NAT qui supporte deux typologies de mappage, Many-to-One et Serveur. Le Router ADSL supporte en outre les autres fonctions du NAT qui permettent de masquer plusieurs IP publiques par plusieurs IP privées.

7.3 Virtual Serveur et DMZ

Le Virtual Serveur permet de rendre disponible des services à partir d'Internet en rendant visible les ports ou plage de ports aux machines qui accèdent du côté WAN. Chaque porte identifie un service, par exemple le port 21 correspond au service FTP, le 80 au service WEB. Quand le service n'est pas connu ou que l'on a la nécessité de partager plusieurs services sur le même serveur, on conseille de spécifier une plage de ports.

Le NAT supporte en outre la fonction "DMZ", tous les services non spécifiés dans le SUA Serveur sont renvoyés sur ce serveur.

7.3.1 Ports et services

De nombreuses applications Internet nécessitent, pour être utilisée totalement, une configuration particulière de la section Serveur SUA du Router ADSL. Vous trouverez dans la liste suivante quelques exemples.

Applications	Connections Sortantes	Connections Entrantes
ICQ 98, 99a	Aucun	Aucun
NetMeeting 2.1 à 3.01	Aucun	1503 TCP, 1720 TCP
VDO Live	Aucun	Aucun
mIRC	Aucun	Aucun
Cu-SeeMe	7648 TCP &UDP, 24032 UDP	7648 TCP &UDP, 24032 UDP
Pc AnyWhere	5632 UDP, 22 UDP, 5631 TCP, 65301 TCP	5632 UDP, 22 UDP, 5631 TCP, 65301 TCP
Edonkey/Emule	Aucun	principalement 4660-4662 TCP, 4665 UDP
MSN Messenger	Aucun	TCP de 6891-6900 TCP 1863 TCP 6901 UDP 1863 UDP 6901 UDP 5190



Attention: le Router peut manager un nombre important mais non infini de connections entrantes.

Exemple de ports:

Services	Numéro de Port / Protocole
Fichier Transfer Protocol (FTP) Date	20/tcp
FTP Commands	21/tcp
Telnet	23/tcp
Simple Mail Transfer Protocol (SMTP) Email	25/tcp
Domain Name Serveur (DNS)	53/tcp et 53/udp
Trivial Fichier Transfer Protocol (TFTP)	69/udp
Finger	79/tcp
World Wide Web (HTTP)	80/tcp
POP3 Email	110/tcp
SUN Remote Procedure Call (RPC)	111/udp
Network News Transfer Protocol (NNTP)	119/tcp
Network Time Protocol (NTP)	123/tcp et 123/udp
News	144/tcp
Simple Management Network Protocol (SNMP)	161/udp

SNMP (traps)	162/udp
Border Gateway Protocol (BGP)	179/tcp
Secure HTTP (HTTPS)	443/tcp
rlogin	513/tcp
Rexec	514/tcp
Talk	517/tcp et 517/udp
Ntalk	518/tcp et 518/udp
Open Windows	2000/tcp et 2000/udp
Network Fichier System (NFS)	2049/tcp
X11	6000/tcp et 6000/udp
Routing Information Protocol (RIP)	520/udp
Layer 2 Tunnelling Protocol (L2TP)	1701/udp

7.3.2 Virtual Server

Cliquer sur **Advanced Setup** et puis **NAT** (est activé).

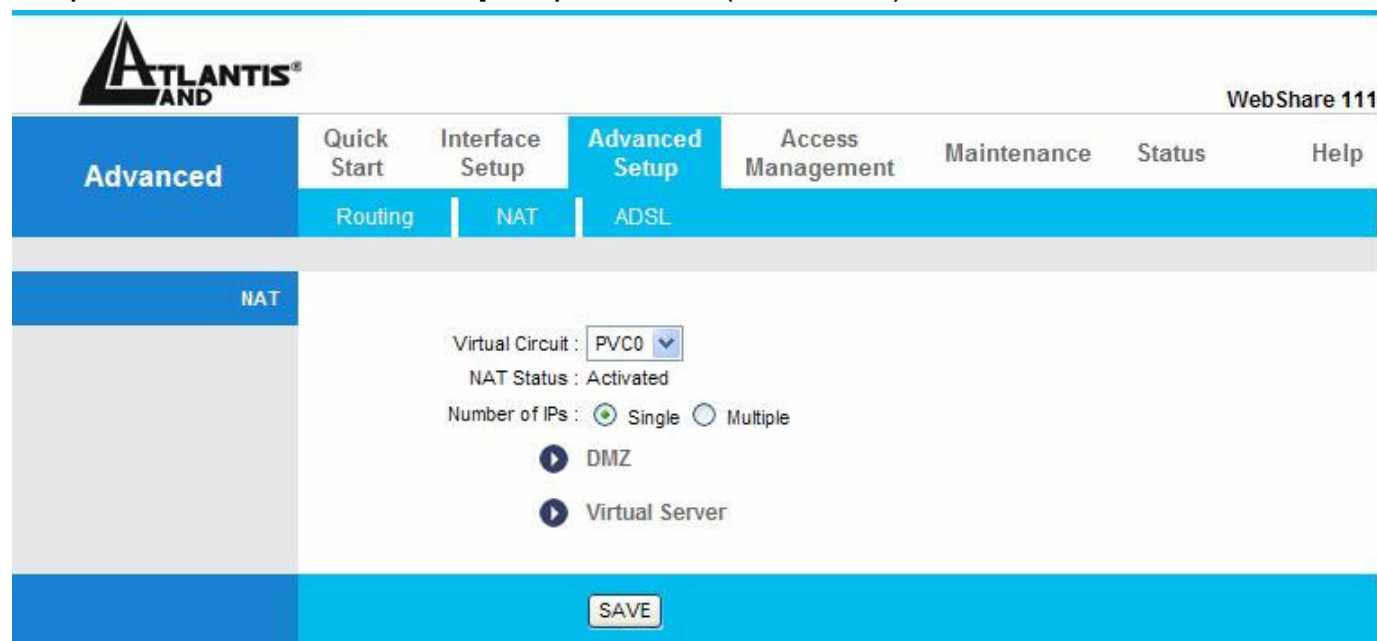

Virtual Circuit : PVC0
 NAT Status : Activated
 Number of IPs : Single Multiple

Il faut cliquer sur **Virtual Server**.

Virtual Server for : Single IP Account

Rule Index : 1

Start Port Number : 0

End Port Number : 0

Local IP Address : 0.0.0.0

Rule	Start Port	End Port	Local IP Address
1	0	0	0.0.0.0
2	0	0	0.0.0.0
3	0	0	0.0.0.0
4	0	0	0.0.0.0
5	0	0	0.0.0.0
6	0	0	0.0.0.0
7	0	0	0.0.0.0
8	0	0	0.0.0.0

SAVE DELETE BACK CANCEL

Le tableau suivant décrit les champs contenus .

Paramètres	Description
Start Port No.	Introduisez un numéro de port dans ce champ. Pour adresser un seul port, introduisez le même numéro dans le champ "End Port No.". Pour adresser un groupe de ports, introduisez le premier numéro de la plage désirée dans le champ "Start Port No." et le dernier dans le champ "End Port No."
End Port No.	Introduisez un nombre de port dans ce champ. Pour adresser un seul port, répétez la valeur introduite dans le champ "Start Port No."
Local IP Address	Introduisez l'adresse IP du serveur qui fournit le service.

Dans l'image il y a un exemple de Virtual Server activé.

The NAT network appears as a single host on the Internet

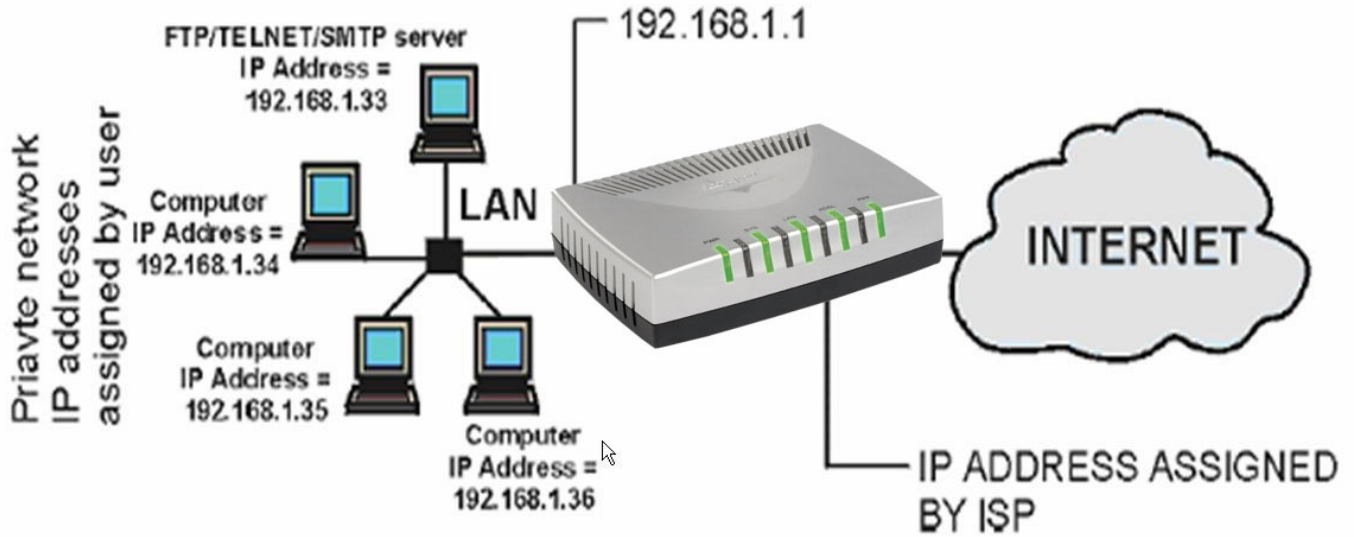

7.4 Sélection du type

En cliquant sur **Advanced Setup**, puis **NAT** (activé) la fenêtre suivante apparaîtra.

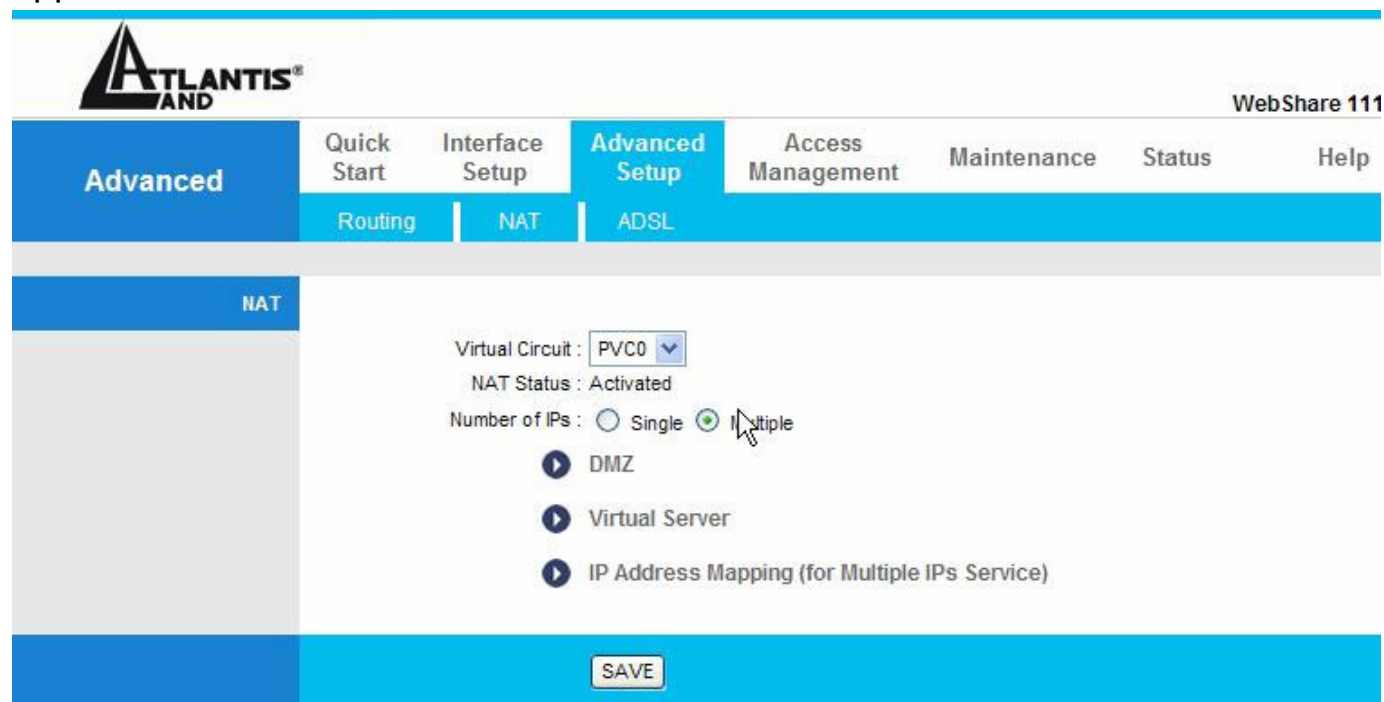

The screenshot shows the Atlantis WebShare 111 configuration interface. The top navigation bar includes 'Advanced', 'Quick Start', 'Interface Setup', 'Advanced Setup', 'Access Management', 'Maintenance', 'Status', and 'Help'. The 'Advanced Setup' section is expanded to show 'Routing', 'NAT', and 'ADSL'. The 'NAT' configuration page is displayed, showing the following settings:

- Virtual Circuit: PVC0
- NAT Status: Activated
- Number of IPs: Single Multiple
- DMZ
- Virtual Server
- IP Address Mapping (for Multiple IPs Service)

A 'SAVE' button is located at the bottom of the configuration area.

Choisir **Multiple** sous **Number of IPs** et cliquer sur **Save** et après sur **IP Address Mapping (for Multiple IPs Service)**.

WebShare 111

Advanced
Quick Start
Interface Setup
Advanced Setup
Access Management
Maintenance
Status
Help

Routing
NAT
ADSL

IP Address Mapping

Address Mapping Rule : PVC0

Rule Index :

Rule Type :

Local Start IP : (for all local IPs, enter 0.0.0.0 for Start IP)

Local End IP : (for all local IPs, enter 255.255.255.255 for End IP)

Public Start IP : (0.0.0.0 for Dynamic IP)

Public End IP :

Address Mapping List

Rule	Type	Local Start IP	Local End IP	Public Start IP	Public End IP
1	-	0.0.0.0	...	0.0.0.0	...
2	-	0.0.0.0	...	0.0.0.0	...
3	-	0.0.0.0	...	0.0.0.0	...
4	-	0.0.0.0	...	0.0.0.0	...
5	-	0.0.0.0	...	0.0.0.0	...
6	-	0.0.0.0	...	0.0.0.0	...
7	-	0.0.0.0	...	0.0.0.0	...
8	-	0.0.0.0	...	0.0.0.0	...

IL est important de mettre les règles dans l'ordre de traitement désiré car le Router ADSL les applique dans l'ordre spécifié. Quand un paquet est conforme aux règles, le Router ADSL appliquera l'action correspondante et les règles successives seront ignorées. Le tableau suivant en décrit les champs.

Paramètres	Description
Rule Index	Choisir le nombre de la règle.
Rule Type	<i>One to One</i> : une IP locale sur une IP publique. <i>Many to One</i> : plusieurs IP locales sur une publique. <i>Many to Many Overload</i> : plusieurs IP locales sur différentes IP publiques partagées. <i>Many to Many No Overload</i> : plusieurs IP locales sur plusieurs IP publiques avec un rapport "un à un". <i>Serveur</i> : pour spécifier les services présents sur le réseau qui doivent être vus par le WAN.
Local Start IP	C'est l'adresse de départ de la plage des "Inside Local IP Address (ILA)". Désactivé en mode "Serveur".
Local End IP	C'est la dernière adresse de la plage des "Inside Local IP Address (ILA)". Si la règle est destinée à toutes les IP locales,

	introduisez la valeur 0.0.0.0 dans le champ “Local Start IP” et 255.255.255.255 dans le champ “Local End IP”. Désactivé en mode “One-to-one” et “Serveur”.
Public Start IP	C’est l’adresse de départ de la plage des “Inside Global IP Address (IGA)”. Introduisez 0.0.0.0 si l’adresse IP publique n’est pas statique. Uniquement en mode “Many-to-One” et “Serveur”.
Public End IP	C’est la dernière adresse de la plage des “Inside Global IP Address (IGA)”. Désactivé en mode “One-to-one”, “Many-to-One” et “Serveur”.

CHAPITRE 8: Access Management (Sécurité)

Grâce à sa fonction Sécurité, le WebShare Router ADSL2+ est capable de bloquer d'éventuelles tentatives d'intrusion venant du WAN (Internet) et LAN. Il est possible d'interdire l'accès à des services à haut risque comme Telnet, FTP et HTTP. Pour accéder à la configuration du service Sécurité, cliquez sur "**Access Management**".

8.1 ACL

Cette section permet de définir les clients et les services, à partir desquels il sera possible de configurer le Router ADSL à distance.

Le routeur peut être administrer à travers:

- Internet (WAN)
- Réseau local (LAN)
- Les deux (LAN et WAN)

8.1.1 Limites

L'administration à distance (LAN ou WAN) ne fonctionnera pas quand:

- Un filtre bloque les services Telnet, FTP ou Web.
- Le service a été désactivé dans la fenêtre de configuration de la fonction.
- L'adresse IP spécifié dans le champ "Secured Client IP" ne correspond pas à l'IP du client qui cherche à accéder au service.
- Une session Console est active.
- Une autre session est déjà lancée avec les mêmes paramètres.
- Une session de Management Web est déjà en cours. Une session Telnet active est déconnectée quand un utilisateur accède au Router ADSL avec une session Web, mais pas dans le sens contraire.

8.1.2 NAT et Configuration à distance

Quand le NAT est activé:

- Utilisez l'adresse IP publique du Router ADSL pour configurer le produit à partir du WAN (Internet).
- Utilisez l'adresse IP privée du Router ADSL pour configurer le produit à partir du LAN (réseau local).

8.1.3 Déconnexion automatique

Le système déconnecte automatiquement les sessions de configuration active après 5 minutes d'inactivité.

8.1.4 Telnet

Vous pouvez configurer le Router ADSL à travers une session Telnet en utilisant un Client approprié ou la commande DOS "Telnet" (ex. C:\>telnet 192.168.1.254).

8.1.5 FTP

Vous pouvez exécuter la sauvegarde ou la restauration du firmware et des fichiers de configuration à travers une session FTP en utilisant un Client approprié ou la commande DOS "Ftp" (ex. C:\>ftp 192.168.1.254).

8.1.6 Web

Vous pouvez configurer le Router ADSL à travers une interface Web.

8.1.7 Configuration

Cliquez sur "Access Management" dans la fenêtre "ACL".

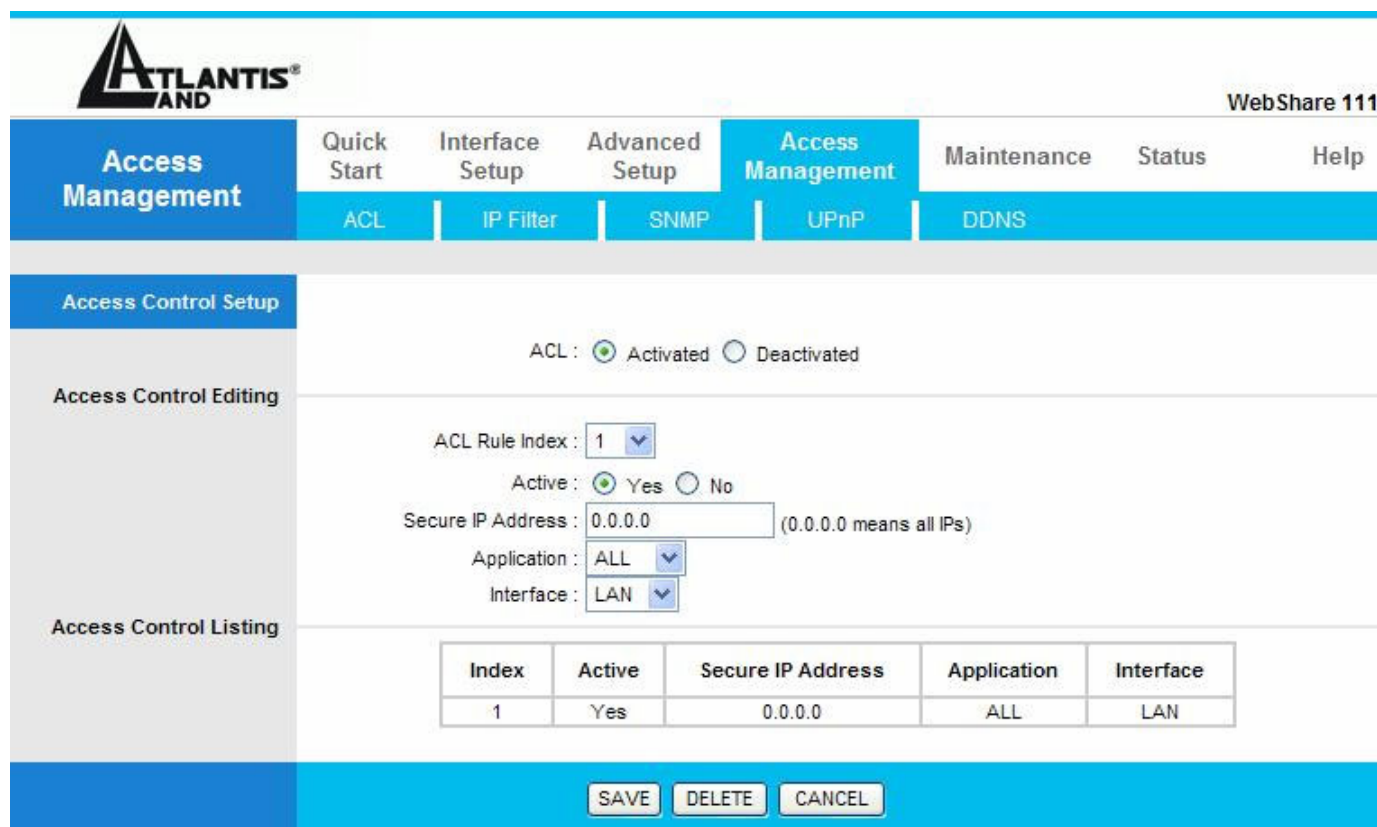

The screenshot shows the Atlantis WebShare 111 configuration interface. The top navigation bar includes "Access Management", "Quick Start", "Interface Setup", "Advanced Setup", "Access Management", "Maintenance", "Status", and "Help". Under "Access Management", there are sub-menus for "ACL", "IP Filter", "SNMP", "UPnP", and "DDNS". The "Access Control Setup" section is active, showing "ACL: Activated Deactivated". Below this, the "Access Control Editing" section contains the following fields:

- ACL Rule Index: 1 (dropdown)
- Active: Yes No
- Secure IP Address: 0.0.0.0 (0.0.0.0 means all IPs)
- Application: ALL (dropdown)
- Interface: LAN (dropdown)

The "Access Control Listing" section displays a table with the following data:

Index	Active	Secure IP Address	Application	Interface
1	Yes	0.0.0.0	ALL	LAN

At the bottom of the configuration area, there are three buttons: "SAVE", "DELETE", and "CANCEL".

Le tableau suivant décrit les paramètres :

Paramètres	Description
ACL	Pour activer ou non le service.
ACL Rule Index	Pour choisir le nombre de règles (il y a 16 règles).
Active	Pour activer ou non la règle.
Secure IP address	La valeur par défaut (0.0.0.0) permet à tous les clients d'accéder aux services. Introduisez une adresse IP pour limiter l'accès à un seul client.
Application Interface	Choisir entre : ALL, WEB, FTP, PING, SNMP, SSH, Telnet Les options sont "All", "LAN Only", "WAN Only" et "Both".
Port	Ce champ identifie le port correspondant au service de configuration à distance. Vous pouvez modifier ce paramètre pour augmenter la sécurité du système.

8.2 IP Filter

Cette fonction de filtrage de paquets IP permet d'établir une série de règles que le WebShare Router ADSL2+ appliquera aux paquets qui le traversent (il vérifiera l'application de ces règles, paquet par paquet). Il est important de savoir que le filtrage seul, n'élimine pas tous les problèmes liés aux applications. Vous pouvez utiliser jusqu'à 72 règles (16 blocs de 6 règles).

Voyons dans le détail comment utiliser correctement la section Packet Filtering.

Vous pouvez utiliser toute une série de règles pour avoir un contrôle proportionné à vos attentes. La relation logique entre les règles est de type **OU**, le Firewall teste le paquet qui le traverse, à partir de la règle numéro 1 puis lorsque la règle est satisfaite, l'action spécifique est exécutée.

Access Management	Quick Start	Interface Setup	Advanced Setup	Access Management	Maintenance	Status	Help
	ACL	IP Filter	SNMP	UPnP	DDNS		

IP Filter Set Editing

IP Filter Set Index : 1
 Interface : PVC0
 Direction : Both

IP Filter Rule Editing

IP Filter Rule Index : 1
 Active : Yes No

Source IP Address :
 Subnet Mask :
 Port Number : 0 (0 means Don't care)

Destination IP Address :
 Subnet Mask :
 Port Number : 0 (0 means Don't care)

Protocol : TCP
 Rule Unmatched : Forward

IP Filter Listing

IP Filter Set Index: 1 Interface: - Direction: -

#	Active	Src IP/Mask	Dest IP/Mask	Src Port	Dest Port	Protocol	Unmatched
1	-	-	-	-	-	-	-
2	-	-	-	-	-	-	-
3	-	-	-	-	-	-	-
4	-	-	-	-	-	-	-
5	-	-	-	-	-	-	-
6	-	-	-	-	-	-	-

SAVE DELETE CANCEL

8.3 SNMP

Simple Network Management Protocol (SNMP) est un protocole qui peut être activé sur votre Routeur. Il sert à la gestion des réseaux, principalement pour l'administrateur. Plusieurs composants constituent la structure SNMP, agents, gestion du réseau (NMS), protocoles de gestion du réseau et une base d'information de la gestion (MIB). Un agent SNMP est typiquement un noeud résidant sur votre réseau (ordinateur ou routeur). L'agent SNMP est contrôlé et configuré par le NMS en envoyant des messages SNMP entre eux. Les agents SNMP sont connectés et identifiés dans une Base de Gestion de l'Information (MIB) dans laquelle leurs sont attribués des identificateurs d'objet (OID).

Une fonction de SNMP est de créer des traces qui sont utilisées pour notifier à l'administrateur réseau, les événements importants qui ont eu lieu sur le réseau.

Ces traces sont envoyées au SNMP NMS (le Serveur NMS localise l'IP du Piège) à travers les ports spécifiés.

SNMP Système Identification:

Communauté de lecture (Get Community): Mot de passe pour accéder à l'information publique (maximum 127 caractères), par défaut "public".

Communauté d'écriture (Set Community): Mot de passe pour accéder à l'information privée (maximum 127 caractères), par défaut "private".

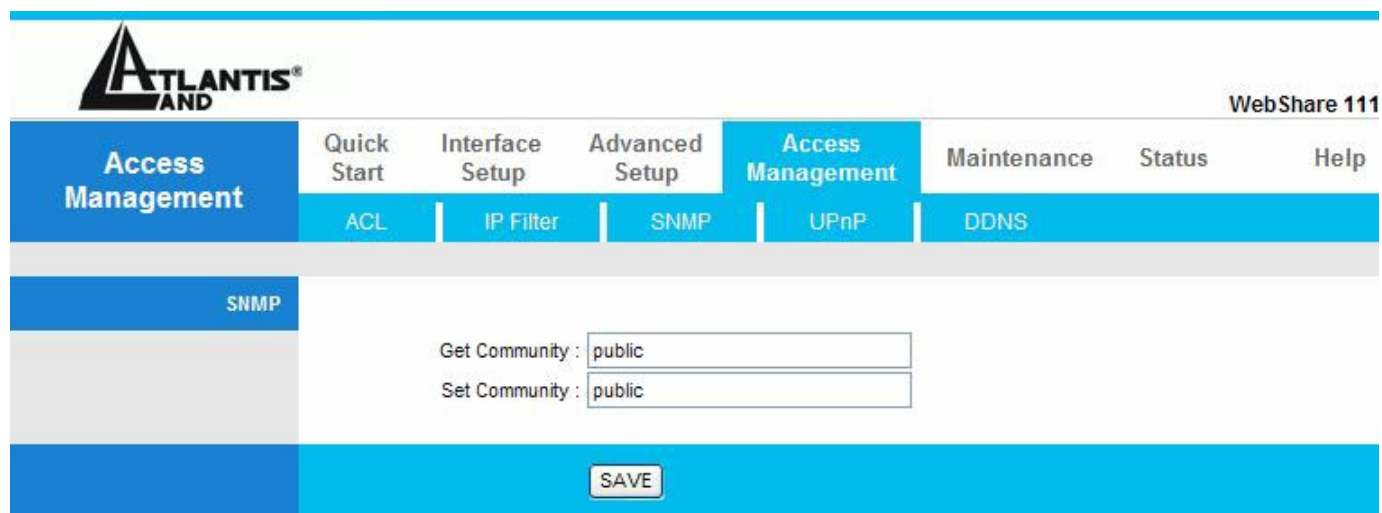

ATLANTIS®
AND

WebShare 111

Access Management | Quick Start | Interface Setup | Advanced Setup | **Access Management** | Maintenance | Status | Help

ACL | IP Filter | **SNMP** | UPnP | DDNS

SNMP

Get Community :

Set Community :

SAVE

8.4 UPnP

Grâce à la fonction UPnP, vous pourrez configurer facilement toutes les applications qui ont des problèmes durant la traversé du NAT. L'usage du NAT Transversale rendra les applications capables de se configurer automatiquement sans l'intervention de l'utilisateur. Il sera donc aisé, sans connaissances particulières, d'utiliser totalement les avantages du NAT et d'utiliser les applications Internet les plus communes sans problèmes.

Cliquez sur "UPnP" dans la fenêtre **Access Management**.

 Activated Deactivated' and 'Auto-configured : Activated Deactivated (by UPnP-enabled Application)'. A 'SAVE' button is at the bottom." data-bbox="62 292 929 525"/>

- **UPnP Service:** Pour activer la configuration du Routeur avec l'UPnP.
- **Auto-Configured:** Pour Activer la NAT Trasversal.



Pour plus de details aller à l'Appendice B.

8.5 DNS Dynamique

Grâce à cette fonction, il est possible d'enregistrer un nom de domaine même si l'on ne dispose que d'une adresse IP dynamique (changeant à chaque démarrage). De nombreux serveurs DDNS offrent gratuitement ce type de service. Il suffit de s'enregistrer pour activer gratuitement et immédiatement ce service qui vous permettra de joindre (à distance) le Router. Vous pourrez ainsi effectuer à distance la configuration, y gérer votre site WEB ou utiliser le Router comme serveur VPN. Chaque fois que le Router se connecte, le client incorporé communique au serveur DDNS la nouvelle adresse IP.

8.5.1 DYNDNS Wildcard

En activant la fonction Wildcard, tous les domaines *.yourhost.dyndns.org seront associé à l'IP du domaine yourhost.dyndns.org. Cette fonction est utile par exemple pour permettre à www.yourhost.dyndns.org d'être renvoyé sur yourhost.dyndns.org.

8.5.2 Configuration

Pour configurer la fonction DNS Dynamique, cliquez sur **“Dynamic DNS”** dans la fenêtre **“Access Management”**.

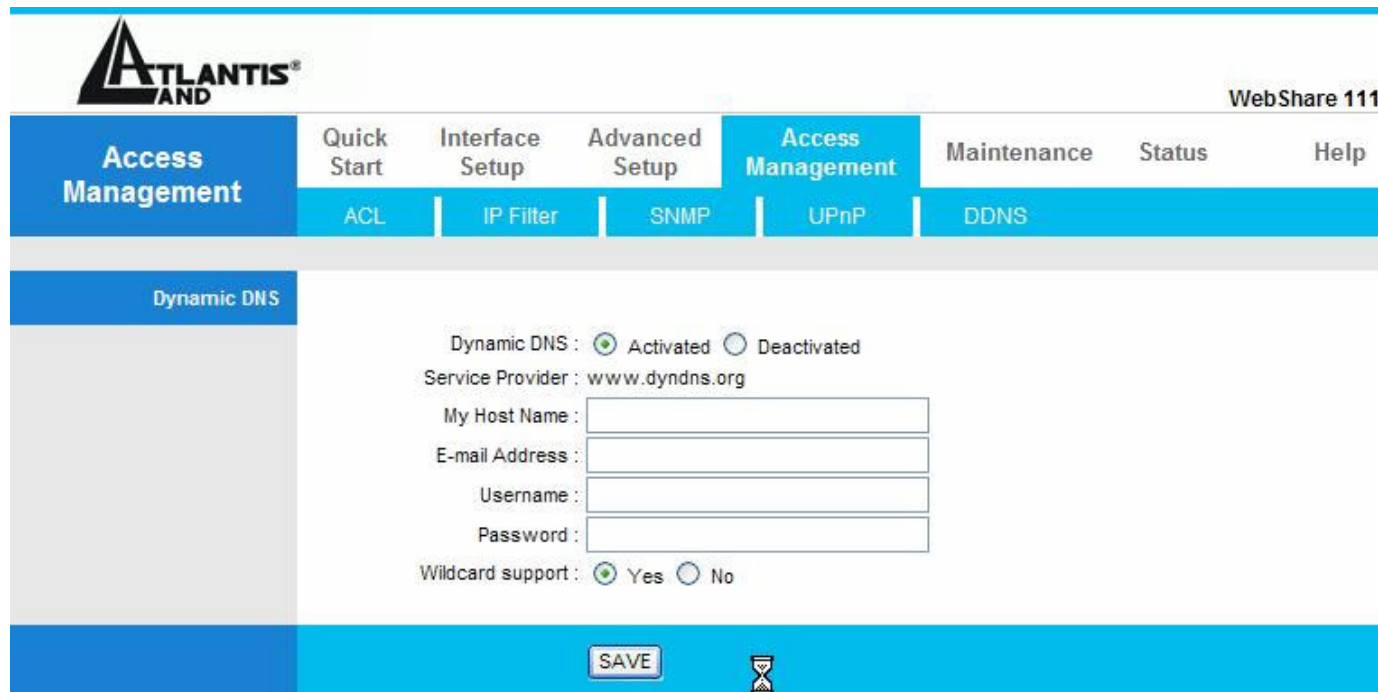

The screenshot shows the Atlantis WebShare 111 configuration interface. At the top, there is a navigation menu with tabs: Access Management, Quick Start, Interface Setup, Advanced Setup, Access Management (selected), Maintenance, Status, and Help. Under the 'Access Management' tab, there are sub-tabs: ACL, IP Filter, SNMP, UPnP, and DDNS. The 'Dynamic DNS' configuration page is displayed, featuring the following options and input fields:

- Dynamic DNS: Activated Deactivated
- Service Provider: www.dyndns.org
- My Host Name:
- E-mail Address:
- Username:
- Password:
- Wildcard support: Yes No

At the bottom of the configuration area, there is a 'SAVE' button and a refresh icon.

Le tableau suivant décrit les champs contenus dans la fenêtre “Dynamic DNS”.

Paramètres	Description
Dynamic DNS	pour activer la fonction.
Service Provider	nom du provider du service.

Host Name	nom de domaine assigné au Router ADSL par le fournisseur du service DNS Dynamique.
E-mail Address	votre adresse e-mail.
User	nom d'utilisateur du compte.
Password	mot de passe du compte.
Enable Wildcard	pour activer la fonction DYNDNS Wildcard.
Save	pour sauvegarder les configurations.

CAPITOLO 9: Advanced Setup

9.1 Routing

Utilisez la fenêtre “Routing (dans Advanced Setup)” si vous utilisez un autre Router dans le reseau.

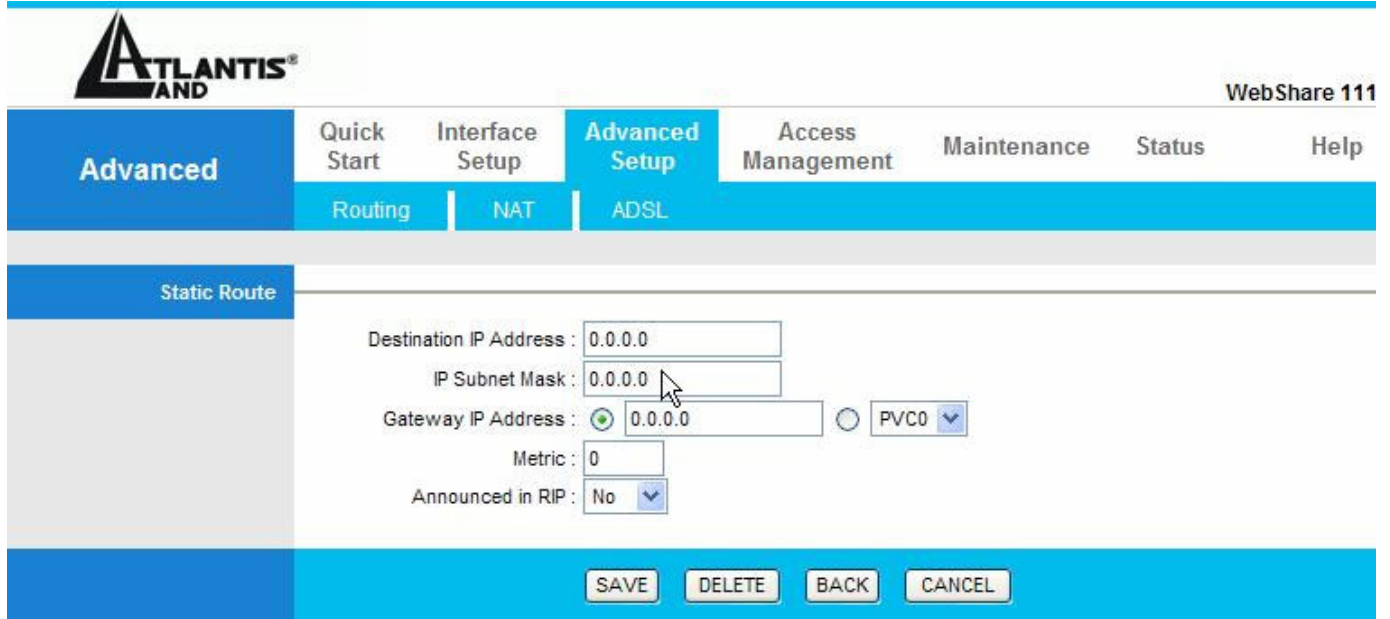

Si vous avez un autre Routeur BroadBand sur le LAN, vous devez introduire une ligne dans le tableau.

Voilà un exemple de configuration

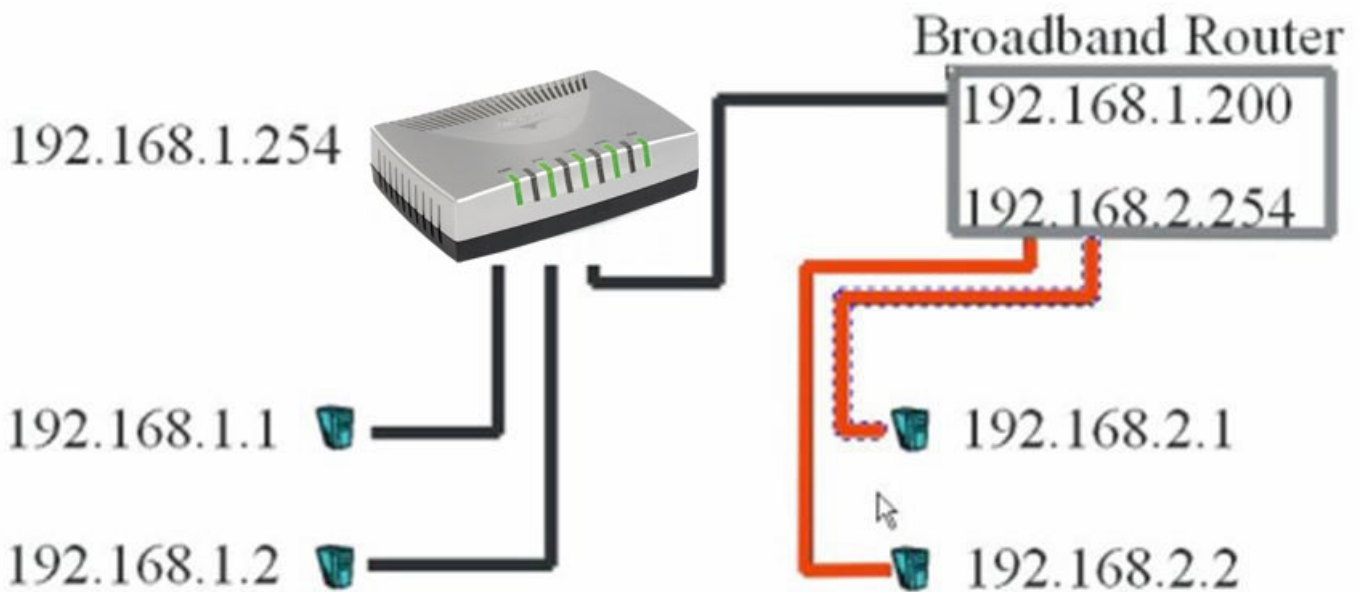

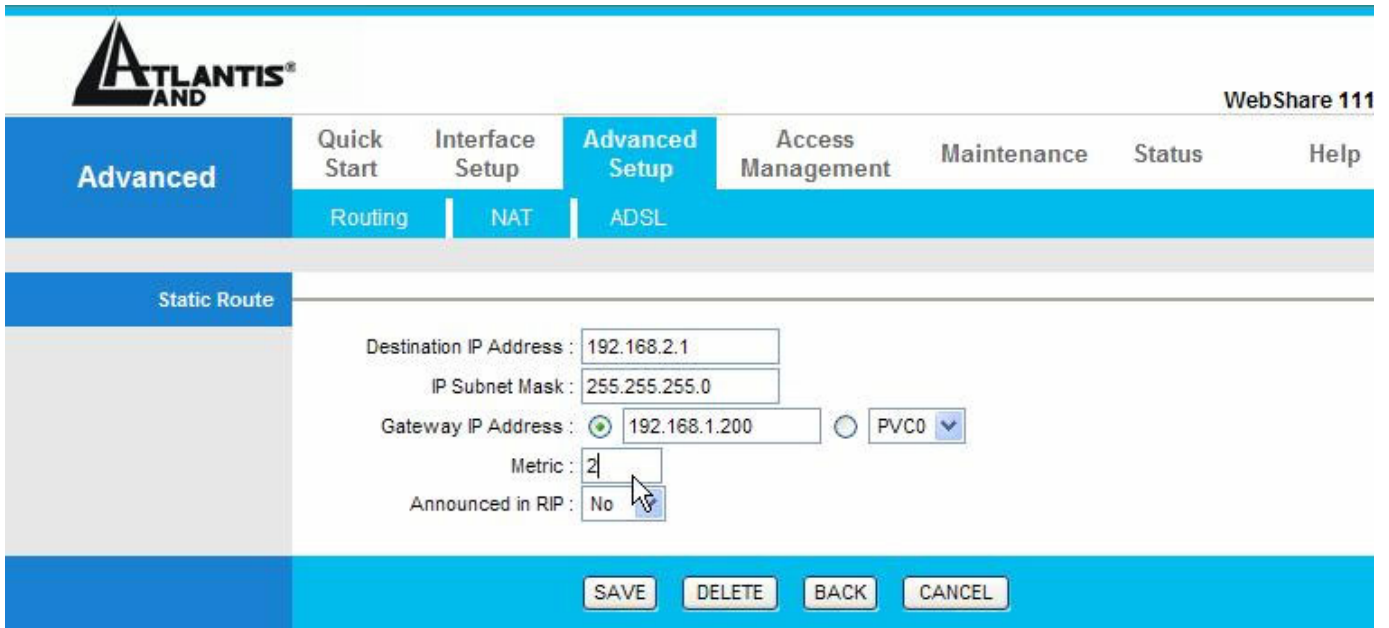

The screenshot shows the Atlantis WebShare configuration interface. At the top left is the Atlantis logo. The page title is "WebShare 111". A navigation menu includes "Advanced", "Quick Start", "Interface Setup", "Advanced Setup", "Access Management", "Maintenance", "Status", and "Help". Under "Advanced Setup", there are sub-menus for "Routing", "NAT", and "ADSL". The "Static Route" section is active, displaying the following configuration fields:

- Destination IP Address: 192.168.2.1
- IP Subnet Mask: 255.255.255.0
- Gateway IP Address: 192.168.1.200 PVC0
- Metric: 2
- Announced in RIP: No

At the bottom of the configuration area are four buttons: "SAVE", "DELETE", "BACK", and "CANCEL".

9.2 NAT

Voir le chapitre 7.

9.3 ADSL

ADSL Mode: 6 choix sont disponibles **Auto Sync-UP**, **ADSL2+**, **ADSL2**, **G.dmt**, **G.lite** et **T1.413**

ADSL Type: 5 choix **AnnexA**, **Annex I**, **Annex A/L**, **Annex M**, **Annex A/I/J/L/M**.
En choisissant **Auto Sync-UP**, il détecte automatiquement le code de ligne ADSL.

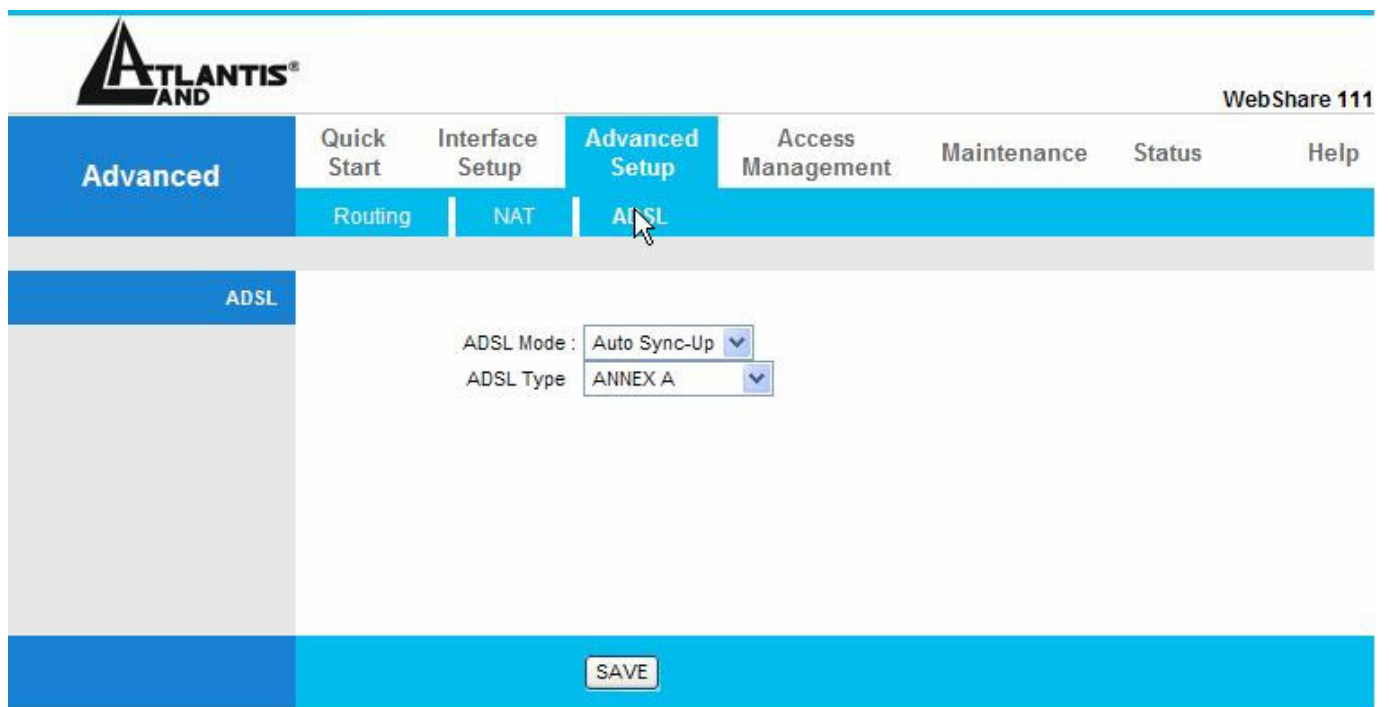

ATLANTIS[®]
AND

WebShare 111

Advanced Quick Start Interface Setup **Advanced Setup** Access Management Maintenance Status Help

Routing NAT **ADSL**

ADSL

ADSL Mode : Auto Sync-Up ▼

ADSL Type : ANNEX A ▼

SAVE

CHAPITRE 10: Maintenance (Configuration de Date et Heure)

10.1 Administration (mot de passe)

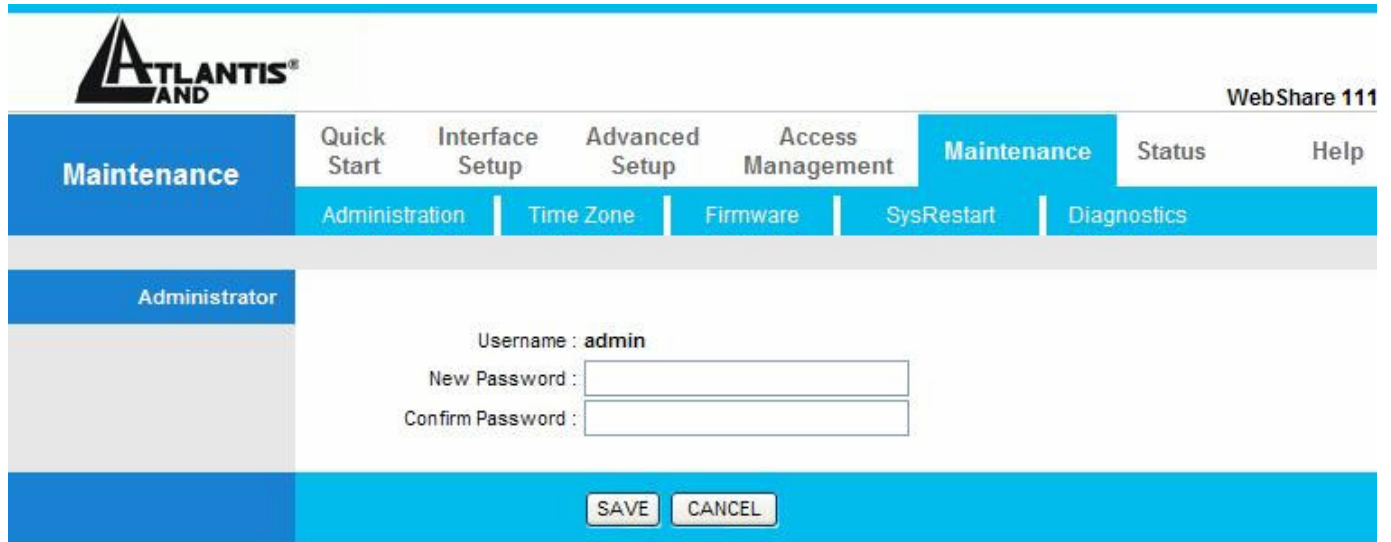

Atlantis AND WebShare 111

Maintenance Quick Start Interface Setup Advanced Setup Access Management Maintenance Status Help

Administration Time Zone Firmware SysRestart Diagnostics

Administrator

Username : admin

New Password :

Confirm Password :

SAVE CANCEL

Il est conseillé de changer le password et le Login afin d'augmenter la sûreté.



Si vous ne vous rappelez plus de votre password il suffit de presser la touche reset pendant 10 secondes ou plus: un retour aux conditions par défaut est effectué

10.2 Time Zone

Pour modifier la configuration de date et heure, cliquez sur “**Time Zone**” dans la fenêtre “**Maintenance**”.

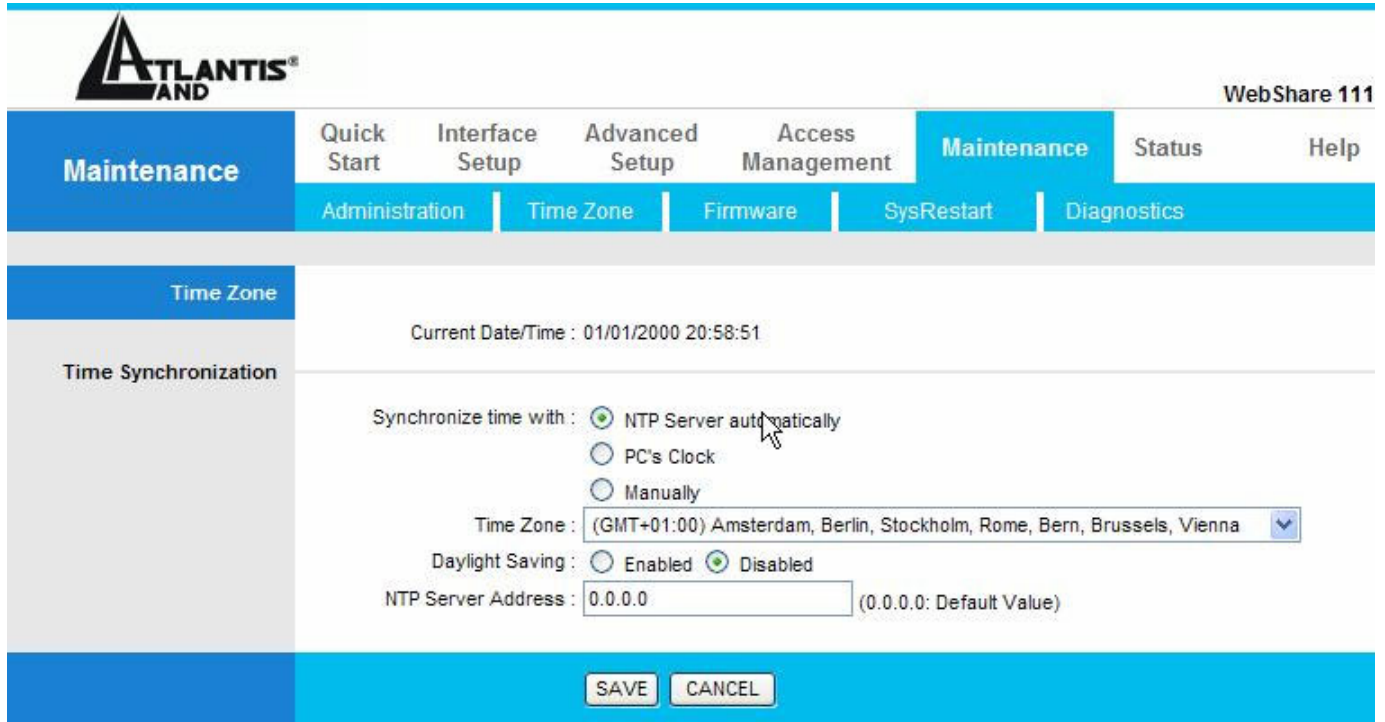

Le tableau suivant décrit les paramètres de “Time Zone”.

Paramètres	Description
	Time Serveur
Synchronize with	<p>Choisir si utiliser :</p> <ul style="list-style-type: none"> • le serveur NTP • l’heure du PC ou • pour configurer date et heure manuellement. <p>Sélectionnez le protocole utilisé par le Time Serveur pour envoyer les configurations de date et heure au Router. Tous les Time Serveur ne supportent pas l’intégralité des protocoles. La différence principale entre ces protocoles est la disposition des paramètres.</p> <p>Le format de la date (RFC 867) est jour/mois/an/time zone du serveur.</p> <p>Le format de l’heure (RFC 868) visualise un nombre entier de 4-byte avec le nombre total de secondes.</p> <p>Le protocole par défaut, l’NTP (RFC 1305) est identique au protocole RFC 868.</p>
Time Zone	Sélectionnez la Time Zone de votre lieu géographique. Ce paramètre représente la différence d’horaire entre votre

	Time Zone et l'heure (Greenwich Mean Time - GMT).
Daylight Savings	Sélectionnez cette option pour permettre au Router ADSL de passer à l'heure légale.
NTP Time Server IP Address	Introduisez l'adresse IP du Time Server.



En cas de problemes utilisez:
Use Time Server when Bootup=NTP
Time Server IP Address=128.138.140.44

10.3 Firmware

Si disponible, téléchargez une mise à jour du firmware sur le site "www.atlantis-land.fr". Le procès est effectué à travers le ftp et dure environ 2 minutes, puis le router redémarrera.

Cliquez sur "**Firmware**", pour accéder à la fenêtre suivante, suivez les instructions pour exécuter la mise à jour.

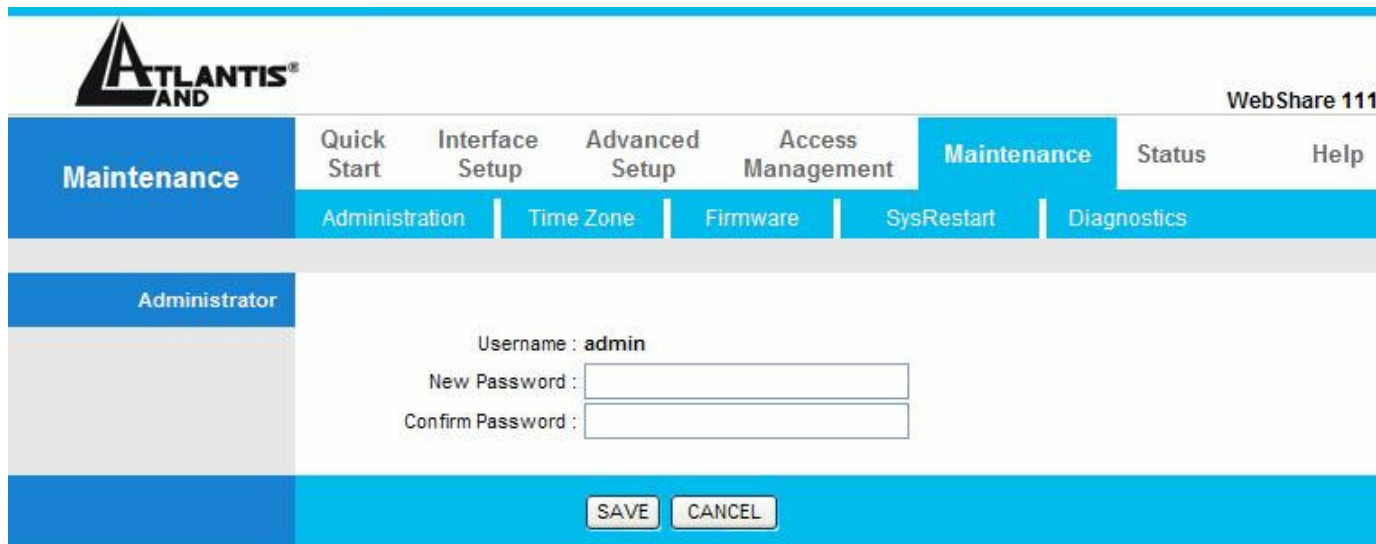

The screenshot shows the Atlantis WebShare 111 interface. At the top left is the Atlantis and logo. The top right corner displays "WebShare 111". A navigation menu includes "Quick Start", "Interface Setup", "Advanced Setup", "Access Management", "Maintenance" (highlighted), "Status", and "Help". Below this, a sub-menu shows "Administration", "Time Zone", "Firmware" (highlighted), "SysRestart", and "Diagnostics". The main content area is titled "Administrator" and contains the following fields:

- Username : admin
- New Password :
- Confirm Password :

At the bottom of the form are two buttons: "SAVE" and "CANCEL".

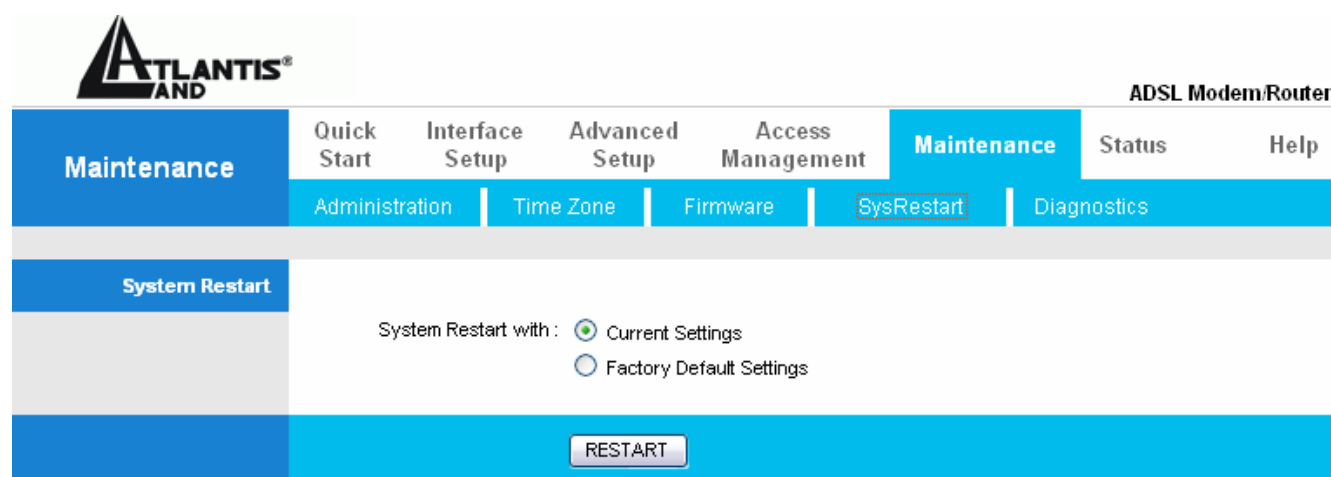

Le tableau suivant décrit son contenu.

Paramètres	Description
Fichier Path	Introduisez le chemin du fichier qui contient le firmware du Router ADSL (si on en connaît la position).
Browse...	Cliquez sur ce bouton pour explorer les ressources de l'ordinateur et y trouver le fichier qui contient le Firmware.
Upload	Cliquez sur ce bouton pour exécuter le procès de chargement du Firmware.
Reset	Cliquez sur ce bouton pour remettre le Router ADSL à la situation initiale.

Quand la fenêtre "Firmware Upload dans Process" apparaît, attendez deux minutes pour terminer le procès. Le Router ADSL (après la phase d'upload) exécutera un redémarrage et une déconnection temporaire des ordinateurs connectés au réseau, que l'on pourra vérifier.

Vous pourrez, accéder à la configuration du produit en exécutant de nouveau le login.

Si le procès d'Upload ne se passe pas correctement, vous verrez la fenêtre suivante. Cliquez sur le bouton "**Back**" pour revenir à la fenêtre précédente et re-exécuter l'opération.

Error Message:

ERROR: FAIL TO UPDATE DUE TO... The uploaded file was not accepted by the router.



ATTENTION : l'alimentation électrique du Router ADSL, pendant la phase entière d'upgrade, ne doit pas être coupée. Sous peine de rendre l'appareil inutilisable.

Détacher le câble RJ11 du router.

Pour effectuer la mise à jour du firmware, vous devez utiliser une connexion filaire.

Lorsque vous effectuez la mise à jour du « firmware » de votre routeur, prenez soin de ne pas modifier la page Web en cours (fermeture ou lancement d'une nouvelle), sous peine de corrompre le processus.

10.4 SysRestart

Cliquer sur **Current Setting** per faire redemarrer le routeur, cliquer sur **Factory Default Settings** une remise à zero.

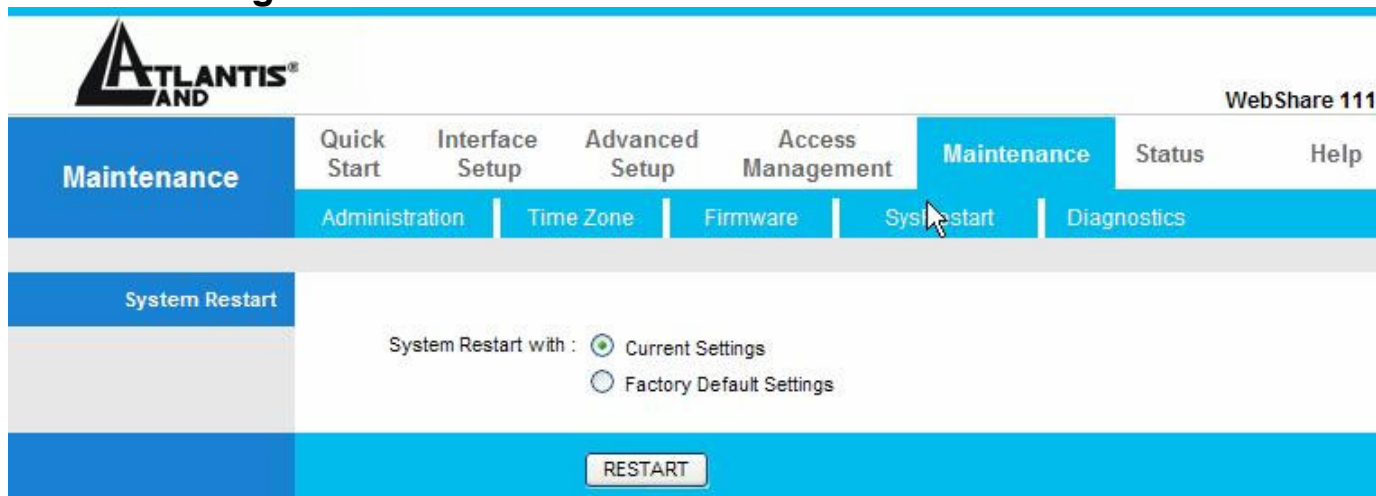

The screenshot shows the Atlantis router web interface. At the top left is the Atlantis logo. At the top right is the text 'WebShare 111'. Below this is a navigation menu with tabs: 'Maintenance' (selected), 'Quick Start', 'Interface Setup', 'Advanced Setup', 'Access Management', 'Status', and 'Help'. Under the 'Maintenance' tab, there are sub-tabs: 'Administration', 'Time Zone', 'Firmware', 'System Start' (selected), and 'Diagnostics'. The 'System Start' sub-tab is active, showing a 'System Restart with:' section with two radio button options: 'Current Settings' (selected) and 'Factory Default Settings'. At the bottom of this section is a 'RESTART' button.

10.5 Diagnostics

Cette fenêtre permet de diagnostiquer d'éventuels problèmes sur le Router ADSL.

Cliquez sur "**Diagnostic**", puis choisir le PVC pour afficher la fenêtre suivante.

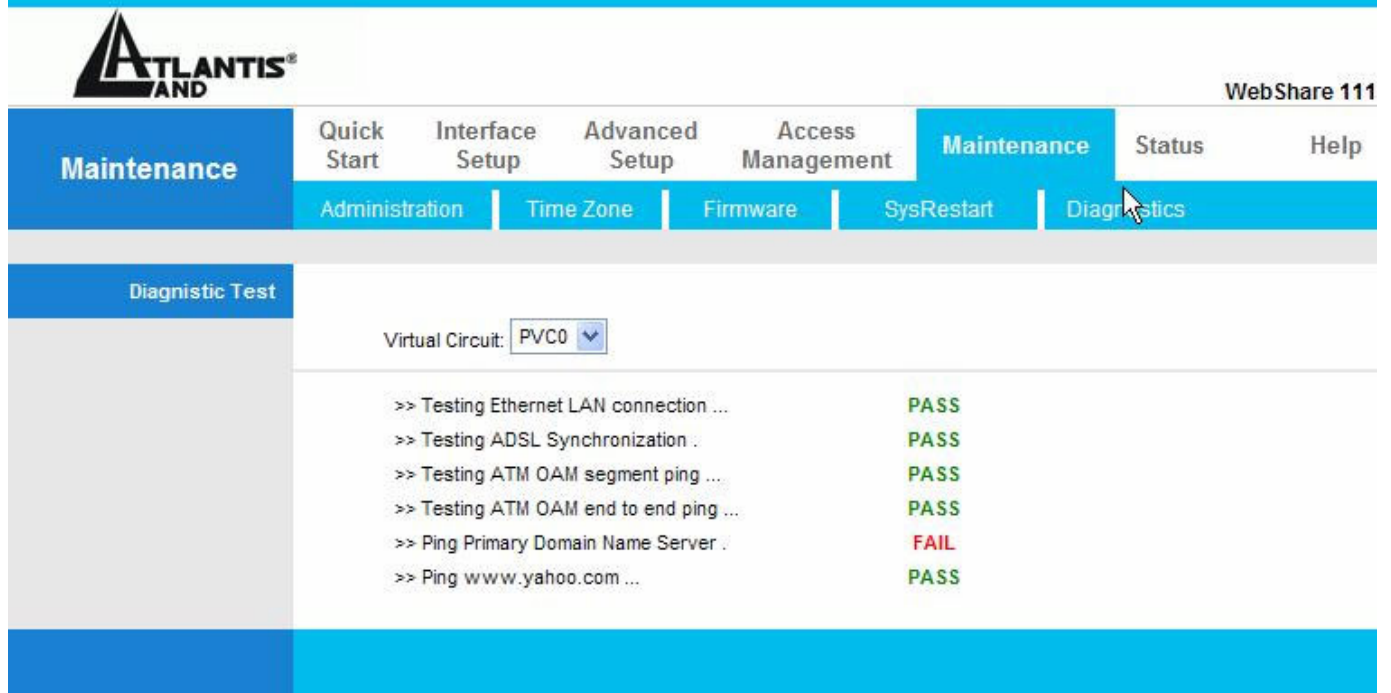

Atlantis logo and WebShare 111/141 header.

Navigation menu: Maintenance (selected), Quick Start, Interface Setup, Advanced Setup, Access Management, Status, Help.

Sub-menu: Administration, Time Zone, Firmware, SysRestart, Diagnostics (selected).

Diagnistic Test

Virtual Circuit: PVC0

>> Testing Ethernet LAN connection ...	PASS
>> Testing ADSL Synchronization .	PASS
>> Testing ATM OAM segment ping ...	PASS
>> Testing ATM OAM end to end ping ...	PASS
>> Ping Primary Domain Name Server .	FAIL
>> Ping www.yahoo.com ...	PASS

CAPITOLO 11: Status

Cliquez sur “ **Status**” pour ouvrir la fenêtre permettant d’afficher les paramètres généraux de réglages du Router ADSL. Les champs ne sont pas modifiables, seule la visualisation des données de configuration et de fonctionnement est permise. Choisir entre Device Info (LAN, WAN, ADSL), System Log et Statistics (LAN, ADSL)

APPENDICE A: Résolution des problèmes

Ce chapitre montre comment identifier et résoudre d'éventuels problèmes sur le WebShareRouter ADSL2+.

A.1 Utilisation des LED pour le diagnostic

Les LEDs sont des indicateurs utiles pour trouver d'éventuels problèmes.

A.1.1 LED Alimentation

La LED PWR ne s'allume pas

Pas	Action Corrective
1	Assurez-vous que l'alimentation est connectée au Router ADSL et au réseau électrique. Utilisez exclusivement l'alimentation fournie avec le produit.
2	Vérifiez que l'alimentation est connectée à une prise secteur active et capable de fournir la tension nécessaire au fonctionnement du produit.
3	Éteignez puis rallumez le Router ADSL.
4	Si le problème persiste contactez l'assistance technique Atlantis Land.

A.1.2 LED LAN

La LED LAN ne s'allume pas.

Pas	Action Corrective
1	Vérifiez la connection du câble réseau entre le routeur et l'ordinateur ou le Switch réseau.
2	Vérifiez que le câble est fonctionnel.
3	Vérifiez que la carte réseau de l'ordinateur fonctionne correctement.
4	Si le problème persiste, contactez l'assistance technique Atlantis Land.

A.1.3 LED DSL

La LED DSL ne s'allume pas.

Pas	Action Corrective
1	Vérifiez que le câble téléphonique et la prise murale fonctionnent correctement.
2	Vérifiez si le FAI a activé le service ADSL.
3	Réinitialisez la ligne ADSL comme décrit dans le chapitre 13.6.
4	Si le problème persiste contactez l'assistance technique Atlantis Land.

A.2 Telnet

On ne peut pas accéder au Router ADSL à travers le service Telnet.

Pas	Action corrective
1	Vérifiez la connexion du câble réseau entre le router et l'ordinateur ou le Switch réseau.
2	Assurez-vous d'utiliser une adresse IP correcte, appartenant au même réseau que le Router ADSL.
3	Exécutez un ping le Router ADSL. Si le résultat est négatif, vérifiez l'adresse IP de l'ordinateur. Si on utilise le service DHCP, vérifiez que le système a bien reçu les configurations réseau.
4	Assurez-vous d'avoir introduit correctement le mot de passe, la configuration par défaut est "admin". Si le mot de passe a été oublié, regardez la section A.4.
5	Si le problème persiste contactez l'assistance technique Atlantis Land.

A.3 Configuration WEB

On ne peut pas accéder à l'interface Web de configuration.

Pas	Action corrective
1	Assurez-vous d'utiliser une adresse IP correcte, appartenant au même réseau que le Routeur ADSL.
2	Assurez-vous de ne pas avoir une session Console active.
3	Assurez-vous d'avoir activé l'accès Web pour la configuration. Si la fonction "Secured Client IP" est activé, vérifiez que l'IP de l'ordinateur correspond à celle configurée.

4	Pour l'accès du WAN, il faut activer le service dans le menu de configuration.
5	Assurez-vous d'utiliser une adresse IP correcte, appartenant au même réseau que le Router ADSL.
6	Si l'adresse IP coté LAN du Router ADSL a été modifiée, il faut modifier L'URL d'accès au produit.
7	Enlevez les filtres qui pourraient empêcher l'accès au service par LAN ou WAN.
8	Regardez la section A.8.

Les fenêtres de configuration Web ne sont pas visualisées correctement..

Pas	Action corrective
1	Assurez-vous d'utiliser Internet Explorer 5 ou une version plus récente.
2	Eliminez les fichiers temporaires d'Internet et exécutez un nouveau login.

A.4 Login avec Nom d'utilisateur et Mot de passe

Le mot de passe été oublié.

Pas	Action corrective
1	S'il a été changé et oublié, il faudra recharger la configuration par défaut, qui effacera toutes les configurations exécutées par l'utilisateur. En appuyant sur le bouton "Reset" du panneau arrière du produit pendant 5 secondes, le router reinitialisera toutes les configurations aux valeurs initiales.
2	Les paramètres par défaut pour l'accès à la configuration du Router ADSL sont: Username: admin Password: atlantis
3	Pour augmenter le niveau de sécurité du système, il est très important de modifier le mot de passe de défaut.

A.5 Interface LAN

On ne peut ni accéder au Router ADSL de la LAN, ni exécuter un ping du routeur vers les ordinateurs du réseau.

Pas	Action corrective
1	Vérifiez que les LEDs relatives aux ports LAN sont allumées en fonction des câbles réseau connectés. Si les LEDs sont éteintes, regardez la section A.1.2.
2	Assurez-vous d'utiliser une adresse IP correcte, appartenant au même réseau que le Router ADSL.

A.6 Interface WAN

L'initialisation de la connection ADSL ne marche pas.

Pas	Action corrective
1	Vérifiez que le câble téléphonique et la prise murale fonctionnent correctement. La LED DSL devrait être allumée.
2	Vérifiez que les valeurs de VPI et VCI sont correctes, dans le doute vérifiez ces paramètres avec votre FAI.
3	Redémarrez le Router ADSL. Si le problème persiste contactez l'assistance technique Atlantis Land.

Il n'est pas possible d'obtenir une adresse IP publique par le FAI.

Pas	Action corrective
1	L'adresse IP publique est fournie par le FAI après l'authentification de username et mot de passe.
2	Ce type d'authentification se vérifie seulement avec les protocoles PPPoE et PPPoA, vérifiez donc que les paramètres introduits sont corrects.

A.7 Accès à Internet

Il n'est pas possible d'accéder à Internet.

Pas	Action corrective
1	Assurez-vous que le Router ADSL a été configuré correctement pour la connection à Internet.
2	Si la LED DSL est éteinte regardez la section A.1.3.

La connection à Internet ne marche pas.

Pas	Action corrective
1	Vérifiez les configurations de la connection.
2	Si on utilise les protocoles PPPoA et PPPoE pour la connection, vérifiez les configurations de IDLE-TIMEOUT.
3	Contactez le FAI.

A.8 Administration à distance

Impossible d'administrer le Router ADSL du LAN ou du WAN.

Pas	Action corrective
1	Regardez la fenêtre "Remote Management Limitations" et vérifiez les configurations d'accès.
2	Utilisez l'adresse IP publique pour accéder à la configuration du Router ADSL du WAN. Utilisez l'adresse IP privée pour accéder à la configuration du Router ADSL du LAN.
3	Regardez la section A.6 pour vérifier la connection au LAN. Regardez la section A.7 pour vérifier la connection au WAN.
4	Regardez la section A.4.

APPENDICE B :UPnP

Grâce à la fonction UpnP, vous pourrez configurer facilement toutes les applications qui ont des problèmes durant la traversé du NAT. L'usage du NAT Transversale rendra les applications capables de se configurer automatiquement sans l'intervention de l'utilisateur. Il sera donc aisé, sans connaissances particulières, d'utiliser totalement les avantages du NAT et d'utiliser les applications Internet les plus communes sans problèmes.

Panneau de Contrôle puis Installes applications, choisissez **Installation Composants de Windows**. Sélectionnez **Services de Réseau**, puis cliquez sur **Détails**. Assurez-vous que les choix suivants sont sélectionnés: **Plug and Play Universale** et **Client relèvement et Contrôle périphérique Gateway Internet**.

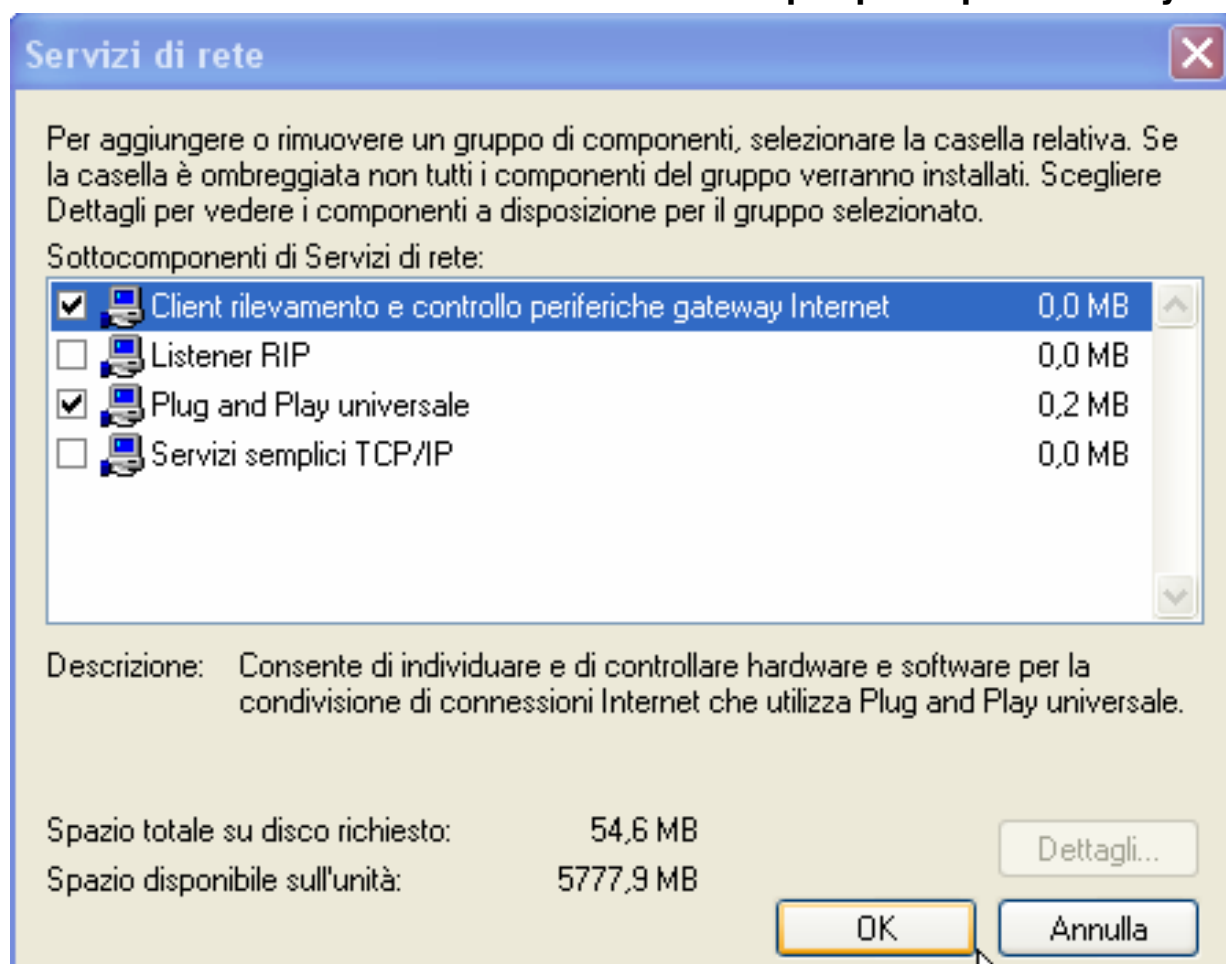

En **Ressources de Réseau** vous devrez trouver le nom du champ **Set Host Name**. En cliquant dessus, vous entrerez dans la configuration du Router ADSL (de la même façon que quand vous introduisez l'IP dans l'URL de IE). En cliquant le bouton droit, puis Propriété vous aurez accès aux renseignements supplémentaires.

Sur **Panneau de Contrôle** et puis **Connexions de réseau**, vous devriez trouver **Connexion Internet**. En double cliquant, vous verrez l'image suivante:



En choisissant **Propriété**, puis **Configurations** vous effectuerez les configurations nécessaires à l'usage de l'UPnP. En fait, il vous suffira appuyer «Ajoute» pour créer un Virtual Server.

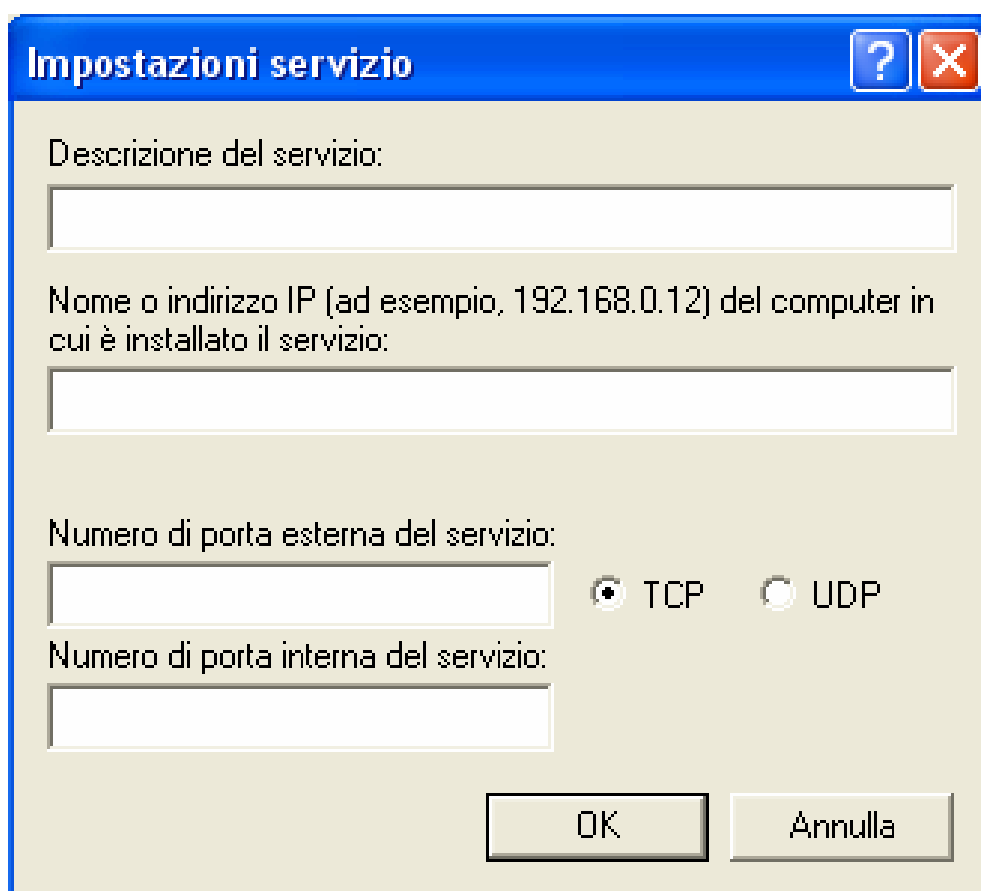

Description du Service=identification

Nom ou Adresse IP=IP de l'ordinateur sur lequel est le serveur

Numéro de port externe du service=introduire le port externe (ex 80 pour http, 20-21 pour FTP)

Numéro de port interne du service=introduire port interne

Choisissez le protocole entre **UDP** ou **TCP**.

En appuyant sur OK, le protocole UpnP communiquera avec le Router.

Avec cette modalité, vous pouvez configurer un **Virtual Server** sur chaque ordinateur sans accéder au Router.

Seules quelques applications sont capables de configurer le service UpnP. Ceci rendra ces applications utilisables très facilement.

APPENDICE C :DNS Dynamique

Grâce à ce service, vous pouvez enregistrer un nom de domaine, même associé à une adresse IP dynamique. Il y a de nombreux serveurs DDNS qui offrent gratuitement ce type de fonction. Il suffit de s'enregistrer pour activer immédiatement le service, qui vous permettra de joindre le Router de l'extérieur. Vous pourrez de cette façon, effectuer facilement la configuration à distance, héberger votre site WEB ou utiliser le Router comme serveur FTP.

Chaque fois que le Router se connectera, il communiquera au serveur DDNS la nouvelle adresse IP. De cette manière, les accès extérieurs à votre URL, fonctionneront sans avoir à connaître l'adresse IP assignée au Router.

Voyons en détail comme effectuer un enregistrement avec un administrateur DDNS, peut-être le plus connu.

Allez sur le site: www.dyndns.org, cliquez sur **Account**.

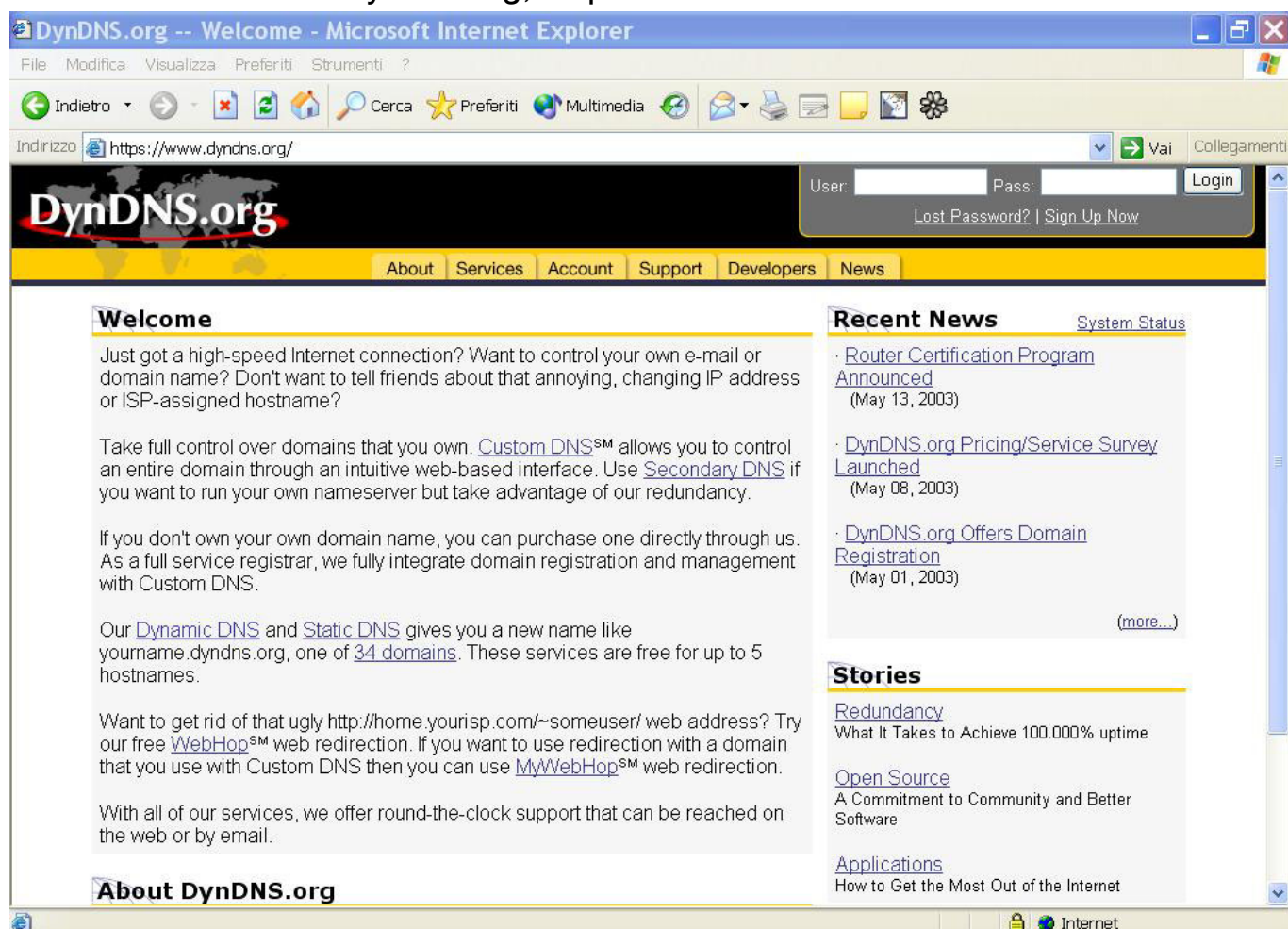

Effectuez l'enregistrement en cliquant sur **Create Account**, puis en introduisant: **Username, Adresse Mail et Password**.

Il vous sera immédiatement envoyé un e-mail avec les instructions permettant de continuer. Suivez les en remplissant le formulaire pour terminer cette phase.

Entrez de nouveau dans le site, allez sur **Services**, mettez en évidence (dans la partie gauche) le menu **Dynamic DNS**, puis cliquez sur **Add Host**.

Il ne vous reste plus qu'à introduire le **Nom de l'host**, mettez en évidence Enable WildCard, choisissez le suffixe que vous souhaitez, puis appuyez sur le bouton **Add Host** pour terminer.

Pour finir il faut introduire les données pour que le Routeur ajourne le server DDNS avec la nouvelle adresse IP.

Pour configurer la fonction DNS Dynamique, cliquez sur "**Dynamic DNS**" dans la fenêtre "**Access Management**".

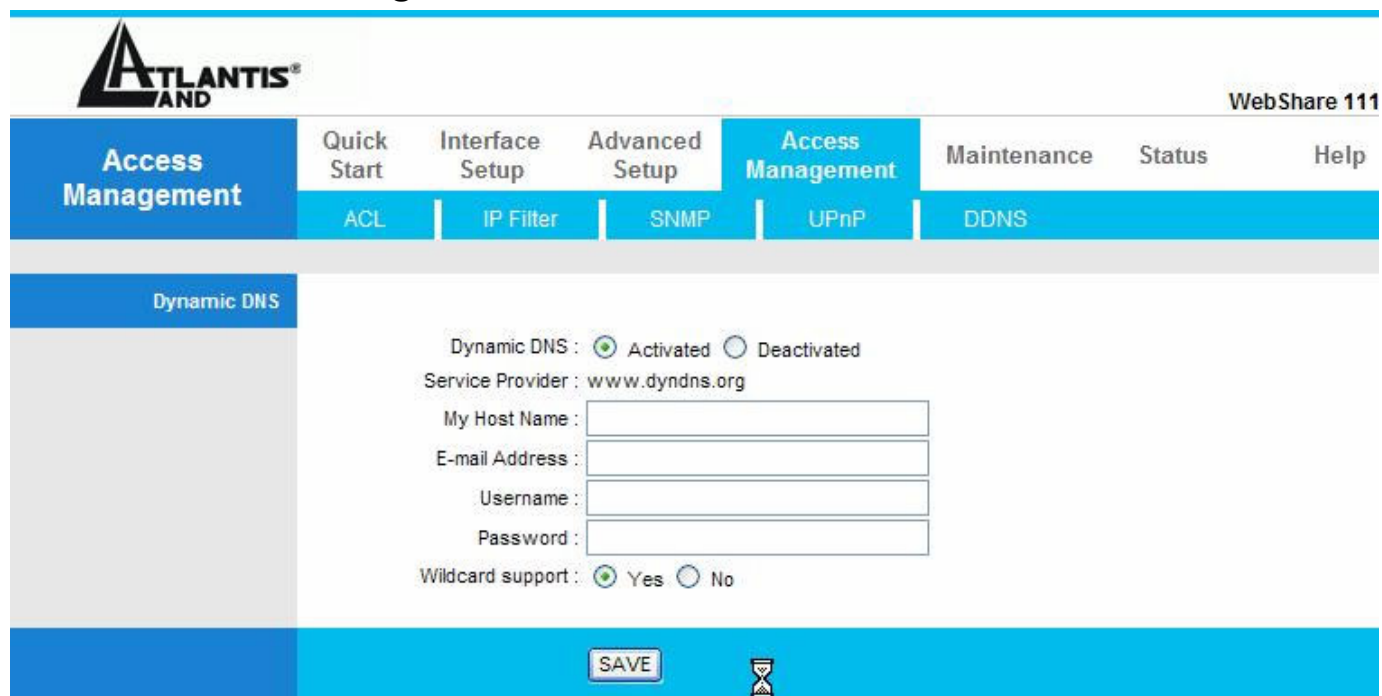

Le tableau suivant décrit les champs contenus dans la fenêtre "Dynamic DNS".

Paramètres	Description
Active	pour activer la fonction.
Service Provider	nom du provider du service.
Host Name	nom de domaine assigné au Router ADSL par le fournisseur du service DNS Dynamique.
E-mail Address	votre adresse e-mail.
User	nom d'utilisateur du compte.
Password	mot de passe du compte.
Enable Wildcard	pour activer la fonction DYNDNS Wildcard.
Save	pour sauvegarder les configurations.

APPENDICE D :Support Filtrage de paquets

Le Router possède un système sophistiqué de Packet Filter qu'il utilise pour examiner le trafic qui le traverse. De cette manière, il est possible en connaissant les caractéristiques des paquets IP associés aux services les plus communs, d'effectuer les filtrages de façon correcte. Dans cet appendice, on verra comment les paquets d'un service peuvent changer.

On utilisera les conventions suivantes:

- **BLEU** pour indiquer une INVERSION
- **ROUGE** pour indiquer un CHANGEMENT

Pour mieux comprendre les changements qu'un paquet IP subit, imaginons les conditions suivantes:

- NAT actif
- PC(X) de la LAN avec IP 192.168.1.X
- Router avec LAN IP 192.168.1.254

On considère le cas où le PC(X) veut voir un site WEB. On va suivre en détail les paquets, pendant les différentes étapes.

Il y a 2 phases: résolution de l'URL (cette valeur pourrait être récupérée en cache ou fournie par des programmes appropriés) et construction de la connexion TCP avec le site WEB.

Le premier paquet est envoyé par le PC(X) (avec IP 192.168.1.X) vers le serveur DNS pour demander la résolution de l'URL cherchée.

	Direction Paquet	ordinateur-Router[Sortant]	
IP	IP Expéditeur	192.168.1.X	
	IP Destination	IP du Server DNS	
	Paquet contenu	Type UDP	U D P
	Port Expéditeur	C	
	Port Destination	53	

Ce paquet sortant arrive au Router qui le NAT étant activé, en change l'adresse de l'expéditeur en y mettant son adresse Publique et le renvoi au serveur DNS.

	Direction Paquet	Router-Internet[Sortant]	
IP	IP Expéditeur	IP coté WAN du Router	
	IP Destination	IP du Server DNS	
	Paquet contenu	Type UDP	U D P
	Porte Expéditeur	C	
	Porte Destination	53	

Arrivé au serveur DNS, le paquet retourne au Router, y sont intervertis au niveau IP, les champs expéditeur et destination, au niveau UDP les ports.

	Direction Paquet	Internet-Router[Entrante]	
IP	IP Expéditeur	IP du Server DNS	
	IP Destination	IP coté WAN du Router	
	Paquet contenu	Type UDP	U D P
	Porte Expéditeur	53	
	Porte Destination	C	

Arrivé au Router, le paquet est examiné et envoyé à l'IP de début.

	Direction Paquet	Internet-Router[Entrante]	
IP	IP Expéditeur	IP du Server DNS	
	IP Destination	192.168.1.X	
	Paquet contenu	Type UDP	U D P
	Porte Expéditeur	53	
	Porte Destination	C	

À ce point, à travers le paquet UDP arrivé, le PC(X) (192.168.1.X) a résolu l'URL et il connaît l'adresse IP associée. Commence donc la phase de construction de la connexion TCP (le protocole TCP en faisant la demande, contrairement à UDP).

	Direction Paquet	ordinateur-Router[Sortant]	
IP	IP Expéditeur	192.168.1.X	
	IP Destination	IP URL	
	Paquet contenu	Type TCP	T C P
	Porte Expéditeur	K	
	Porte Destination	80	

Ce paquet sortant arrive au Router qui le NAT étant activé, en change l'adresse de l'expéditeur en y mettant son adresse Publique et le renvoi au serveur WEB.

	Direction Paquet	Router-Internet[Sortant]	
IP	IP Expéditeur	IP coté WAN du Router	
	IP Destination	IP URL	
	Paquet contenu	Type TCP	T C P
	Porte Expéditeur	K	
	Porte Destination	80	

Arrivé au serveur WEB, le paquet retourne au Router, y sont intervertis au niveau IP, les champs expéditeur et destination, au niveau TCP les ports.

	Direction Paquet	Internet- Router [Entrante]	
IP	IP Expéditeur	IP URL	
	IP Destination	IP coté WAN du Router	
	Paquet contenu	Type TCP	T C P
	Porte Expéditeur	80	
	Porte Destination	K	

Arrivé au Router, le paquet est examiné et renvoyé à l'IP de l'expéditeur.

	Direction Paquet	Router-ordinateur[Entrante]	
	IP Expéditeur	IP URL	

IP Destination	192.168.1.X	
Paquet contenu	Type TCP	T C P
Porte Expéditeur	80	
Porte Destination	K	

On a vu le parcours des paquets et leurs différentes transformations. Dans l'exemple en haut on a utilisé des paramètres C et K. Ce sont des nombres entiers >1024. Dans les protocoles de ports TCP/UDP en fait l'expéditeur parle à un port de destination (sur lequel on écoute le serveur) et il indique un port (le port de l'expéditeur) où il attend la réponse. Le paquet, une fois reçu par le serveur, est renvoyé à l'expéditeur sur le port ou la réponse est attendue. Au niveau IP, le même parcours est effectué.

APPENDICE E: Caractéristiques Avancées

Protocole	IP, NAT, ARP, ICMP, IGMP, DHCP(serveur, client et relay), RIP1/2 , SNTP client, UPnP, Telnet server, SNMP
Ports LAN	1 x RJ45 port LAN Fast Ethernet [A02-RA111] 4 x RJ45 ports LAN Fast Ethernet [A02-RA141]
Port WAN	1 port WAN RJ11 pour la connection ADSL
Boutons	Bouton Reset
LEDs	LEDs pour pour un diagnostic immédiat Power, System, Lan and ADSL[A02-RA111] Power, System, 4 X Lan, ADSL and PPP[A02-RA141]
Standard ADSL Compliance	ANSI T1.413 Issue 2, ITU-T G.992.1(Full Rate DMT), ITU-T G.992.2 (Lite DMT), ITU-T G.994.1 (Multimode), ITU G.992.3 (G.dmt.bis), ITU G.992.5 (G.dmt.bisplus)
Protocols ADSL	RFC2364(PPPoA), RFC2516(PPPoE) et RFC1483
ATM	ATM AAL2/AAL5 and ATM service class : CBR, UBR, VBR-rt, VBR, ATM Forum UNI 3.0, 3.1 et 4.0
Pare feu / Firewall	Filtrage Statique et NAT
VPN	Pass Through
Alimentation	9V DC @ 1A[A02-RA111] 12V DC @ 1°[A02-RA141]
Puissance électrique	< 9watts
Certification	CE
Dimensions	135 x 95 x 42 mm ³ (L x P x H)
Poids	200g
Temperature de Fonctionnement	0 ~ 40 C / Humidité 10-95% (sans condensation)

APPENDICE F :Support

Pour tout problème ou renseignement (**il est IMPERATIF de connaître au préalable les paramètres utilisés par le FAI**), vous pouvez contacter l'help desk téléphonique gratuite d'Atlantis Land qui vous fournira assistance du lundi au vendredi de 9.00 à 13.00 et de 14.00 à 18.00. Vous pouvez aussi nous contacter par email info.fr@atlantis-land.com ou tech-fr@atlantis-land.com

Atlantis Land France

57, Rue d'Amsterdam

75008 Paris

Email: tech-fr@atlantis-land.com

WWW: <http://www.atlantis-land.fr>



Important :

Pensez à consulter le site Web pour prendre connaissance d'éventuelles mises à jour des clauses de garantie.

Free Manuals Download Website

<http://myh66.com>

<http://usermanuals.us>

<http://www.somanuals.com>

<http://www.4manuals.cc>

<http://www.manual-lib.com>

<http://www.404manual.com>

<http://www.luxmanual.com>

<http://aubethermostatmanual.com>

Golf course search by state

<http://golfingnear.com>

Email search by domain

<http://emailbydomain.com>

Auto manuals search

<http://auto.somanuals.com>

TV manuals search

<http://tv.somanuals.com>