

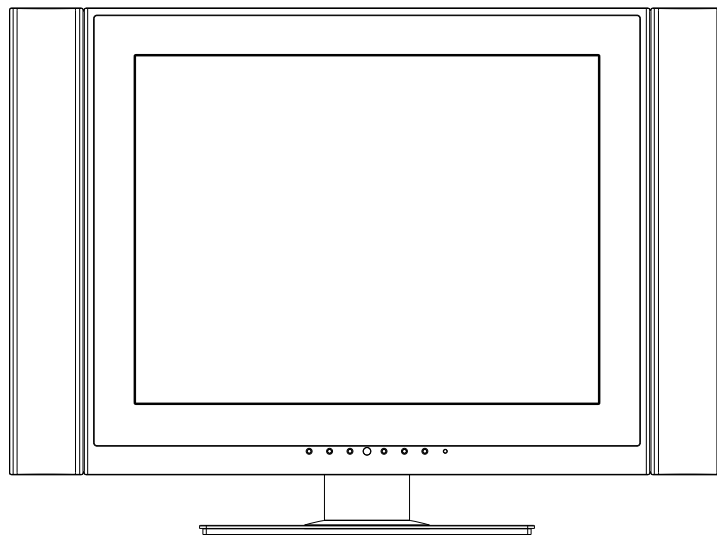

AUDIOVOX®
ELECTRONICS CORP.

LCD TV Operating Manual

FPE2006



Before connecting, operating or adjusting this product, please read the manual completely.

FOR ASSISTANCE CALL 1-800-619-3848
OR VISIT US AT WWW.AUDIOVOX.COM





1287682REV.A

Table of Contents

Important Information.....	1
Important Safety Precautions	2
Preparations	5
Identification of Controls	7
Connections	10
Turning the Unit On and Off.....	14
Memorizing the Channels.....	15
Basic Operations	17
Setting Picture	18
Adjusting Image in D-Sub mode	19
Setting Sound.....	20
Other Functions	21
Viewing Closed Captions	22
Parental Controls.....	23
Troubleshooting.....	28
Care and Maintenance	29
Specifications	30

Important Information

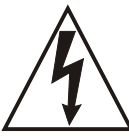
WARNING: TO REDUCE THE RISK OF FIRE OR ELECTRIC SHOCK, DO NOT EXPOSE THIS APPARATUS TO RAIN OR MOISTURE.

 <p>CAUTION RISK OF ELECTRIC SHOCK DO NOT OPEN</p> 		<p>The lightning flash with arrowhead symbol, within an equilateral triangle is intended to alert the user to the presence of uninsulated</p>
<p>CAUTION-To reduce the risk of electric shock, do not perform any servicing other than that contained in the operating instructions unless you are qualified to do so.</p>		<p>The exclamation point within an equilateral triangle is intended to alert the user to the presence of important operating and</p>

"Note to CATV system installer: This reminder is provided to call the CATV system installer's attention to Article 820-40 of the National Electrical Code that provides guidelines for proper grounding and, in particular, specifies that the cable ground shall be connected to the grounding system of the building, as

This product utilizes tin-lead solder, and fluorescent lamp containing a small amount of mercury. Disposal of these materials may be regulated due to environmental considerations. For disposal or recycling information, please contact your local authorities or the Electronic Industries Alliance: www.eia.org

FCC STATEMENT

FCC Notice

LCD TV: A CLASS B digital device

This equipment has been tested and found to comply with the limits for a Class B digital device, pursuant to part 15 of the FCC Rules. These limits are designed to provide reasonable protection against harmful interference when the equipment is operated in a commercial environment.

This equipment generates, uses, and can radiate radio frequency energy and, if not installed and used in accordance with the instruction manual, may cause harmful interference to radio communications. Operation of this equipment in a residential area is likely to cause harmful interference in which case the user will be required to correct the interference at his own expense.

FCC CAUTION:

Pursuant to 47CFR, Part 15.21 of the FCC rules, any changes or modifications to this monitor not expressly approved by the manufacturer could cause harmful interference and would void the user's authority to

WARNING: This is a CLASS B product. In a domestic environment this product may cause radio interference in which case the user may be required to take adequate

Important Safety Precautions

Electrical energy can perform many useful functions, but it can also cause personal injuries and property damage if improperly handled. This product has been engineered and manufactured with the highest priority on safety. But **IMPROPER USE CAN RESULT IN POTENTIAL ELECTRICAL SHOCK OR FIRE HAZARD**. In order to prevent potential danger, please observe the following instructions when installing, operating and cleaning the product. To ensure your safety and prolong the service life of your

5. Do not use this apparatus near water---for example, near a bathtub, washbowl, kitchen sink, or laundry tub, in a wet basement, or near a swimming pool, and the like.

Do not use immediately after moving from a low temperature to high temperature environment, as this causes condensation, which may result in fire, electric shock, or other hazards.

Apparatus shall not be exposed to dripping or splashing and no objects filled with liquids, such as vases, shall be placed on the



6. Clean only with dry cloth---Unplug this product from the wall outlet before cleaning. Do not use liquid cleaners or aerosol cleaners. Use a damp cloth for cleaning.

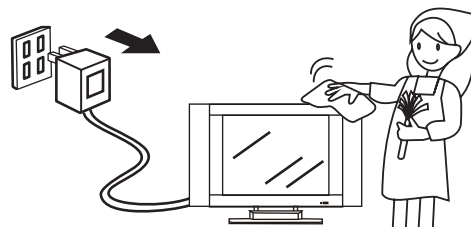

7. Ventilation---Do not block any ventilation openings. Install in accordance with the manufacturer instructions. The vents and other openings in the cabinet are designed for ventilation. Do not cover or block these vents and openings since insufficient ventilation can cause overheating and/or shorten the life of the product. Do not place the product on a bed, sofa, rug or other similar surface, since they can block ventilation openings. This product is not designed for built-in installation; do not place the product in an enclosed place such as a bookcase or rack, unless



8. Heat sources---Do not install near any heat sources such as radiators, heat registers, stoves, or other apparatus (including

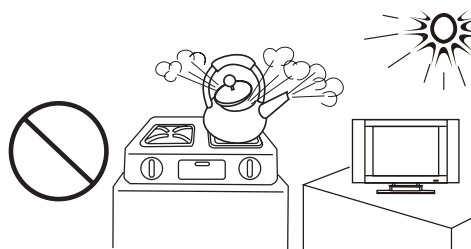

9. Grounding or Polarization---Do not defeat the safety purpose of the polarized or grounding-type plug. A polarized plug has two blades with one wider than the other. A grounding type plug has two blades and a third grounding prong. The wide blade or the third prong are provided for your safety. If the provided plug does not fit into your outlet, consult an electrician for replacement of the obsolete outlet.

10. Power cord protection---Protect the power cord from being walked on or pinched particularly at plugs, convenience receptacles, and the point where they exit from the apparatus.

11. Attachments---Only use attachments/accessories specified by the manufacturer. Do not use attachments not recommended by the manufacturer. Use of improper attachments can result in

Important Safety Precautions (continued)

12. Stand---Use only with the cart, stand, tripod, bracket, or table specified by the manufacturer, or sold with the apparatus. Do not place the product on an unstable trolley, stand, tripod or table. Placing the product on an unstable base can cause the product to fall, resulting in serious personal injuries as well as damage to the product. When mounting the product on a wall, be sure to follow the manufacturer's instructions. Use only the

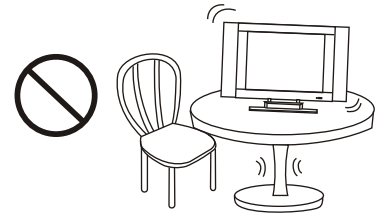

13. Move Carefully---When a cart is used, use caution when moving the cart/apparatus combination to avoid injury from tip-over. Sudden stops, excessive force and uneven floor surfaces can cause the product to fall



14. Lightning---Unplug this apparatus during lightning storms or when unused for long periods of time. For added protection for this television equipment during a lightning storm, or when it is left unattended and unused for long periods of time, unplug it from the wall outlet and disconnect the antenna. This will prevent damage to the equipment due to lightning and power-line surges.

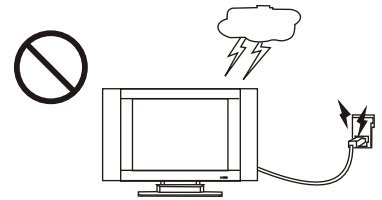

15. Servicing---Refer all servicing to qualified service personnel. Servicing is required when the apparatus has been damaged in any way, such as power-supply cord or plug is damaged, liquid has been spilled or objects have fallen into the apparatus, the apparatus has been exposed to rain or

16. Replacement parts---In case the product needs replacement parts, make sure that the service person uses replacement parts specified by the manufacturer, or those with the same characteristics and

17. Overloading---Do not overload wall outlets, extension cords, or convenience receptacles on other equipment as this can result in a risk of fire or electric shock.

18. Entering of objects and liquids---Never insert an object into the product through vents or openings. High voltage flows in the product, and inserting an object can cause electric shock and/or short internal parts. For the same reason, do not spill water or liquid on the product.

19. Damage requiring service---If any of the following conditions occurs, unplug the power cord from the AC outlet, and request a qualified service person to perform repairs.

- When the power cord or plug is damaged.
 - When a liquid is spilled on the product or when objects have fallen into the product.
 - When the product has been exposed to rain or water.
 - When the product does not operate properly as described in the operating instructions.
- Do not touch the controls other than those described in the operating instructions. Improper adjustment of controls not described in the instructions can cause damage, which often requires extensive adjustment work by a qualified technician.
- If the product has been dropped or the cabinet has been damaged in any way.
 - When the product displays an abnormal condition or exhibits a distinct change in performance. Any

20. Safety checks---Upon completion of service or repair work, request the service technician to perform safety checks.

21. Wall or ceiling mounting---When mounting the product on a wall or ceiling, be sure to install the product according to the method recommended by the manufacturer. This is a safety feature.

Important Safety Precautions (continued)

22. Power source---This product is intended to be supplied by a listed power supply indicated on the marking label. If you are not sure of the type of power supply to your home, consult your product dealer or local power company. For added protection for this product during a lightning storm, or when it is left unattended and unused for long periods of time, unplug it from the wall outlet and disconnect the cable system. This will prevent damage to the product due to lightning and power line surges. When the unit has to be used with another power supply voltage, the power cable must be changed. Consult your product dealer. The socket outlet should be installed near the equipment and easily accessible. Use only the power cord designated by our dealer to ensure safety and EMC. When connecting other products

23. Panel protection---The LCD panel used in this product is made of glass. Therefore, it can break when the product is dropped or impacted upon by other objects. Be careful not to be injured by broken glass pieces in case

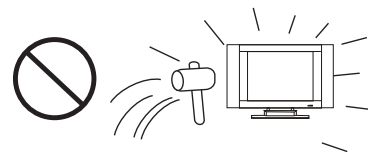

24. Pixel defect---The LCD panel is a very high technology product, giving you finely detailed pictures. Occasionally, a few non-active pixels may appear on the screen as a fixed point of blue, green or red. Please note that this does not affect the performance of your product.

- If an outside antenna is connected to the television equipment, be sure the antenna system is grounded so as to provide some protection against voltage surges and built-up static charges. Section 810 of the National Electrical Code provides information with respect to proper grounding of the mast and supporting structure, grounding of the lead-in wire to an antenna discharge unit, size of grounding conductors, location of antenna-discharge unit, connection to grounding electrodes, and

EXAMPLE OF ANTENNA GROUNDING AS PER

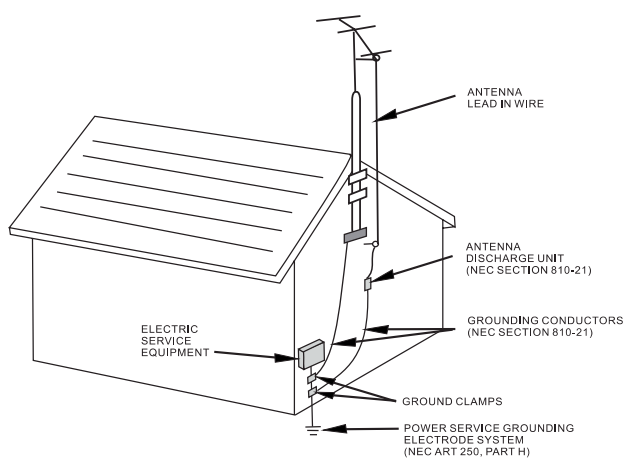

- An outside antenna system should not be located in the vicinity of overhead power lines or other electric light or power circuits, or where it can collide with such power lines or circuits. When installing an outside antenna system, extreme care should be taken to keep from touching such power lines or circuits, as contact with them might be

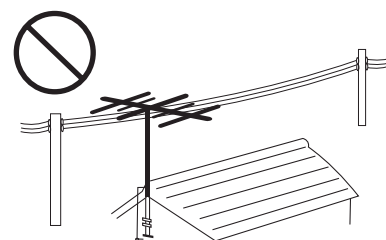

Preparations

Using the Remote Control

- Use the remote control by pointing it towards the remote sensor window of the set. Objects between the remote control and sensor window may

Note: This illustration is for reference only. The remote sensor may be in different locations on different models.

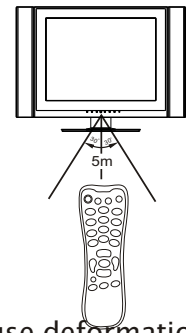

Cautions regarding use of remote control

- Do not expose the remote control to shock. In addition, do not expose the remote control to liquids, and do not place in an area with high humidity.
- Do not install or place the remote control under direct sunlight. The heat may cause deformation of
- The remote control may not work properly if the remote sensor window of the main unit is under direct sunlight or strong lighting. In such a case, change the angle of the lighting or LCD TV set, or operate the remote control closer to the remote sensor window.

Batteries for the Remote Control

If the remote control fails to operate the LCD TV functions, replace the batteries in the remote control.

1 Open the battery

2 Insert two size-AAA

3 Replace the battery

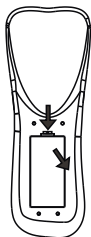

Install two "AAA" batteries matching the +/- polarities of the battery to the +/- marks inside the



Improper use of batteries can result in a leakage of chemicals and/or explosion. Be sure to follow the instructions below.

- Place batteries with their terminals corresponding to the (+) and (-) indications.
- Different types of batteries have different characteristics. Do not mix batteries of different types.
- Do not mix old and new batteries. Mixing old and new batteries can shorten the life of new batteries and/or cause old batteries to leak chemicals.
- Remove batteries as soon as they are non-operable. Chemicals that leak from batteries can cause a rash. If chemical leakage is found, wipe with a cloth.
- The batteries supplied with the product may have a shorter life expectancy due to storage conditions.

Antenna Connection

CABLE TV (CATV) CONNECTION

A 75-ohm coaxial cable connector is built into the set for easy hookup. When connecting the 75-ohm coaxial cable to the set, screw the 75-ohm cable to the ANT. Terminal.

Some cable TV companies offer "premium pay channels". Since the signals of these premium pay channels are scrambled, a cable TV converter/descrambler is generally provided to the subscriber by the cable TV company.

This converter/descrambler is necessary for normal viewing of the scrambled channels. For more specific instructions on installing cable TV, consult your cable TV company. One possible method of utilizing the converter/descrambler provided by your cable TV company is explained below. Please

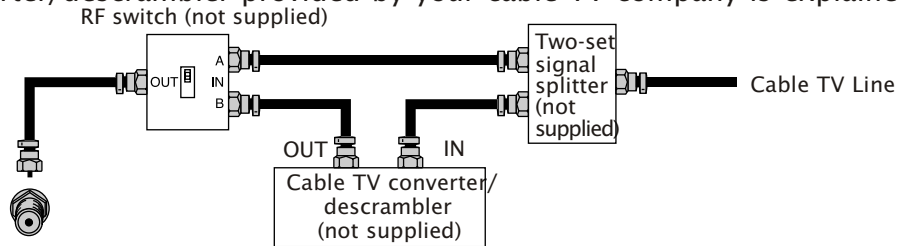

"A" position on the RF switch (not supplied) : You can view all unscrambled channels by using the TV's channel keys.

"B" position on the RF switch (not supplied) : You can view the scrambled channels via the

Consult your Dealer or Service Center for the type of splitter, RF switch or combiner that

ANTENNAS

The antenna requirements for good color television reception are more important than those for black & white television reception. For this reason, a good quality outdoor antenna is strongly recommended. The following is a brief explanation of the type of connections that are provided with the various

1. A 75-ohm system is generally a round cable with F-type connector that can easily be attached to a terminal without tools (not supplied).
2. A 300-ohm system is a flat "twin-lead" cable that can be

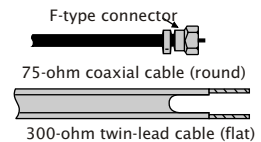

OUTDOOR ANTENNA CONNECTION

Use one of the following two diagrams if you connect an outdoor antenna.

A: Using a VHF/UHF combination outdoor antenna.

B: Using separate VHF and/or UHF outdoor antennas.

Connect the outdoor antenna cable lead-in to the ANT.

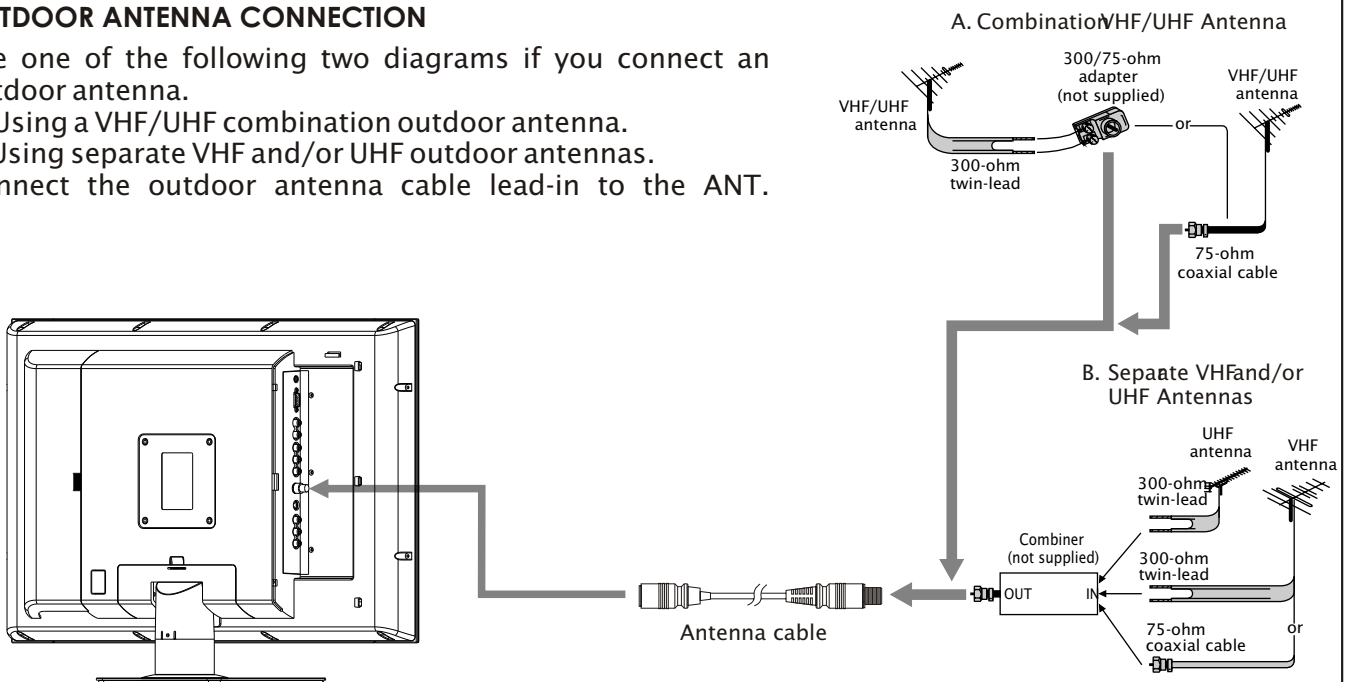

Identification of Controls

Main Unit

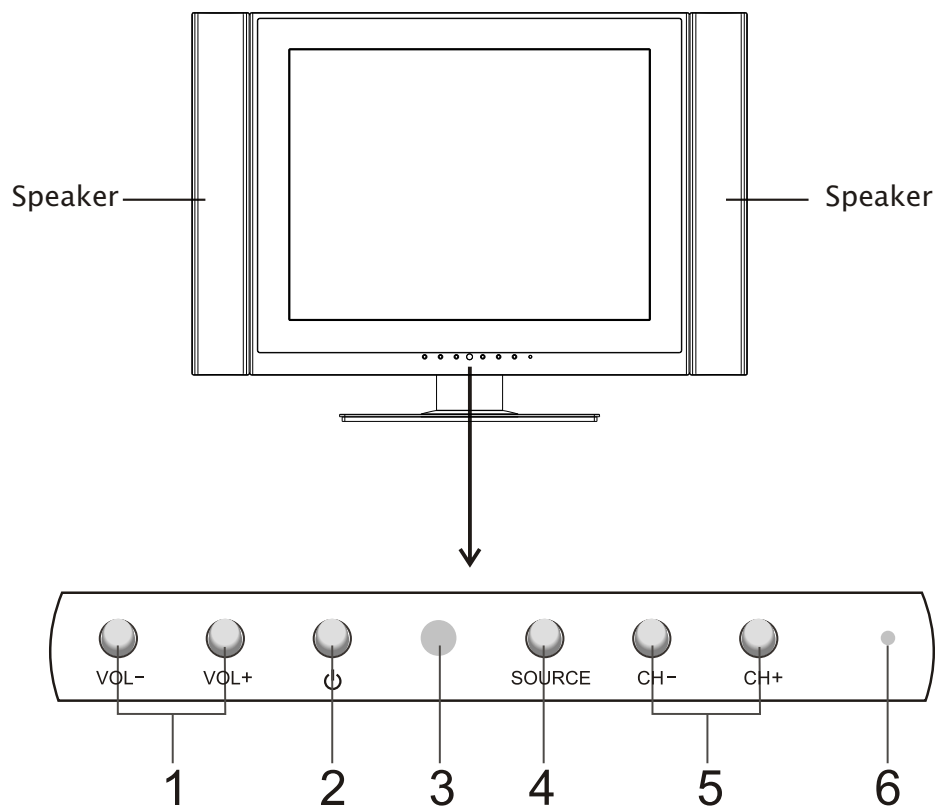

1. VOL+/-

Press the **VOL+** or **VOL-** button to directly increase or decrease the sound volume level; In OSD MENU, press these buttons to adjust the value or setting of each item.

2. POWER

Press this button to turn the unit ON from STANDBY mode. Press it again to turn the set back to STANDBY.

3. Remote Sensor

4. SOURCE

To select the input signal source.

5. CH+/-

Press these two buttons to directly change the TV channel; In OSD MENU, press these buttons to choose the OSD items.

*Functions of **VOL+/-**, **CH+/-**, **SOURCE** and **POWER** are also provided to the remote control. This operation manual provides a description based on operating functions with the remote control.*

Main Unit

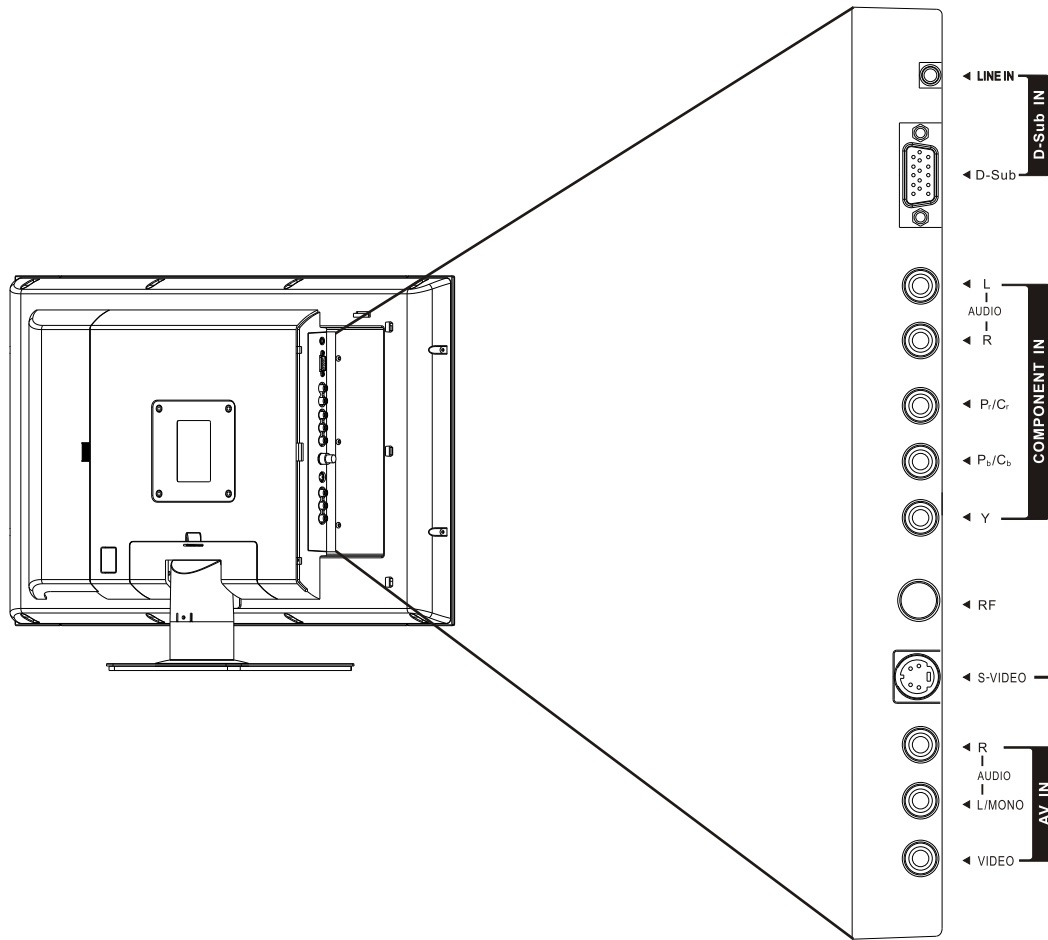

1. D-Sub input /Audio Line in

Connect to the D-Sub/audio output jacks on your PC.

2. Component inputs (Y, Pb/Cb, Pr/Cr, Audio L, R)

Connect to the audio and component output jacks of a DVD player or Set-Top Box.

3. Antenna input

Allows you to connect cable or outdoor antenna.

4. S-Video input

Receive a S-Video signal from external source such as VCR or DVD player.

5. AV inputs (Video, Audio L, R)

Receive video/audio signals from external sources such as VCR or DVD player.

Identification of Controls (continued)

Remote Control

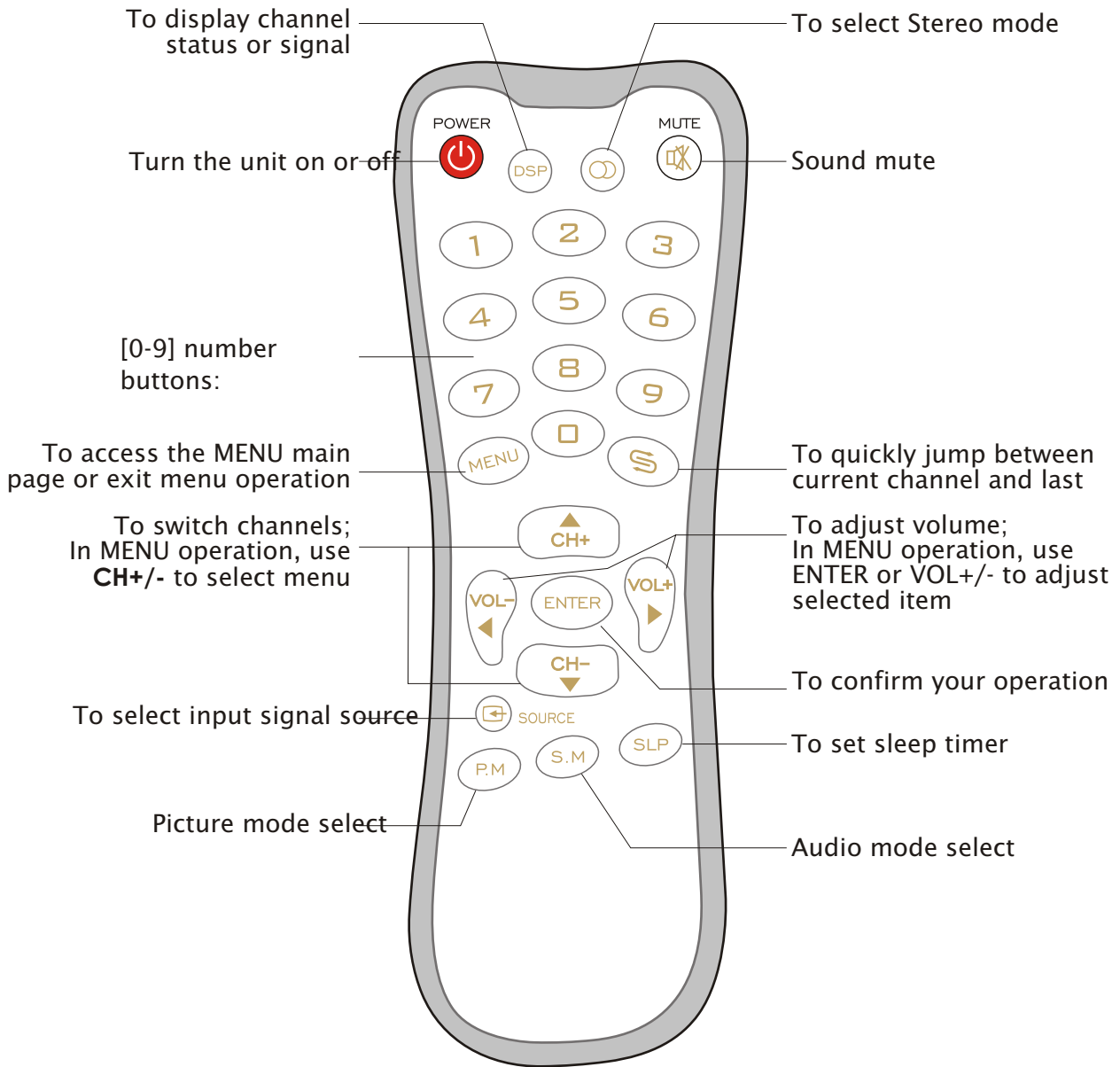

Cautions Before Connecting

- Carefully check the terminals for position and type before making any connections.
- The illustration of the external equipment may be different depending on your model.
- Loose connectors can result in image or color problems. Make sure that all connectors are securely inserted into their terminals.
- Refer to the operating manual of the external device as well.
- When connecting an external device, turn the power off on the panel to avoid any issues.

Connect a VCR

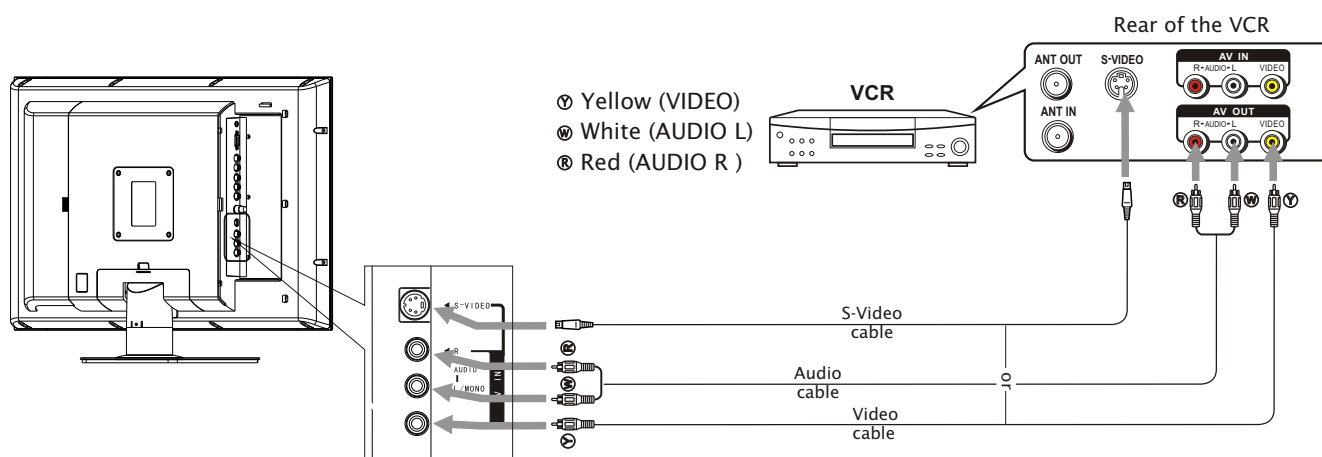

How to connect:

Connect the Audio/Video cables between the Audio (L/R)/Video jacks on the unit and VCR.

Note:

For better video, you can use the S-video jack if your source supports it.

The unit automatically identifies S-Video if you are using S-Video jack. We recommend you to disconnect S-Video cable before you use Video jack.

To play VCR

1. Turn on your LCD TV , press **SOURCE** button repeatedly to select **Video**
2. Turn on your VCR , insert a videotape and press the Play button.

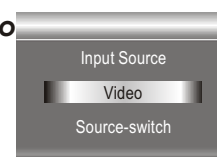

Connections (continued)

Connect a Camcorder

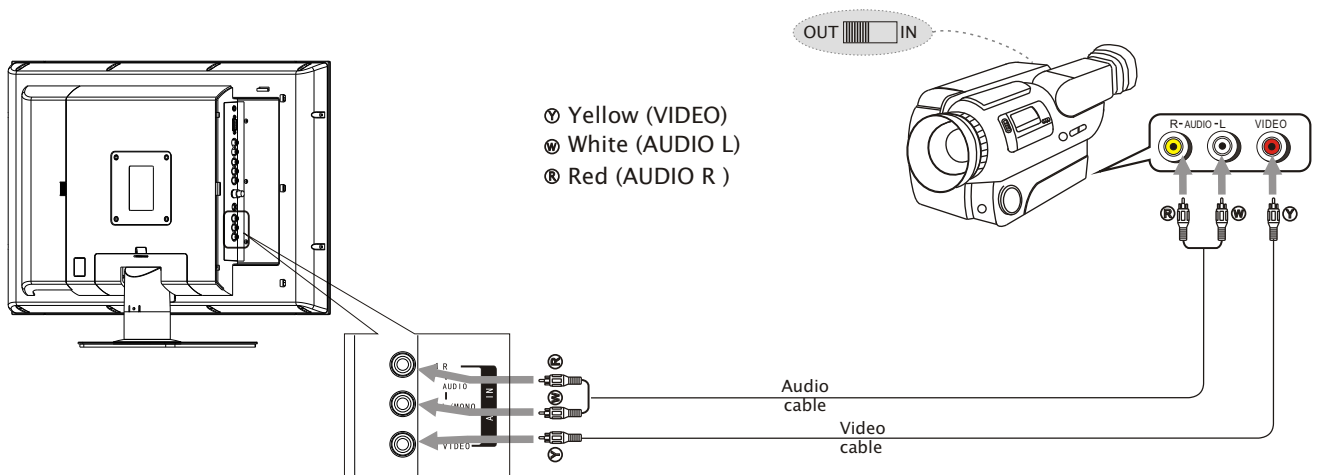

How to connect:

Connect the Audio/Video cables between the Audio (L/R)/Video jacks on the unit and camcorder.

To playback Camcorder

1. Turn on your LCD TV , press **SOURCE** button repeatedly to select **Video**.
2. Turn on your camcorder and set it to output mode. (For details, refer to your camcorder owner's manual.)

Note:

The operations of the camcorder may be different and is dependent on your model. Please read the owner's manual of your camcorder to

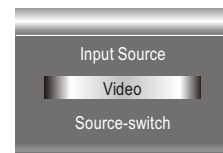

Connect a DVD player

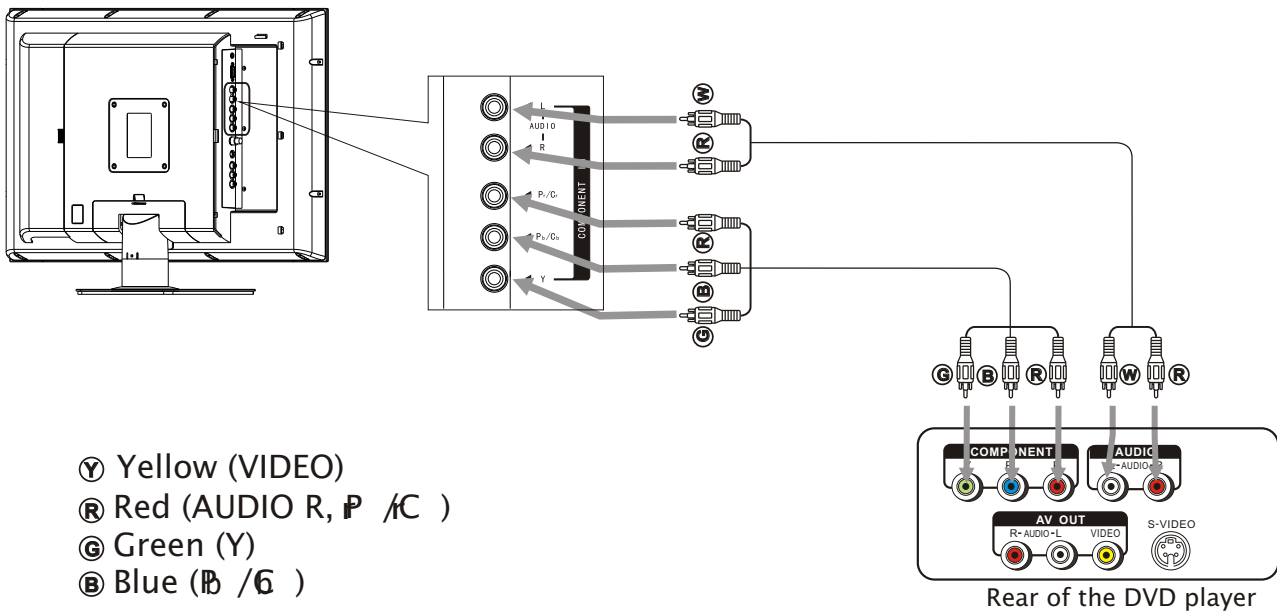

How to connect a DVD Player using Component Video Connections:

Connect the Video cable between the Y, Pb, Pr input jacks on the unit and Y, Pb, Pr (or Y, Cb, Cr) output jacks on the DVD player.

Connect the Audio cable between the AUDIO input jack on the unit and AUDIO output jacks on

To play DVD

1. Turn on your LCD TV , press **SOURCE** button repeatedly to select **YPbPr**.
2. Turn on your DVD player.

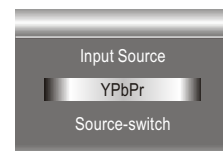

Connect a PC

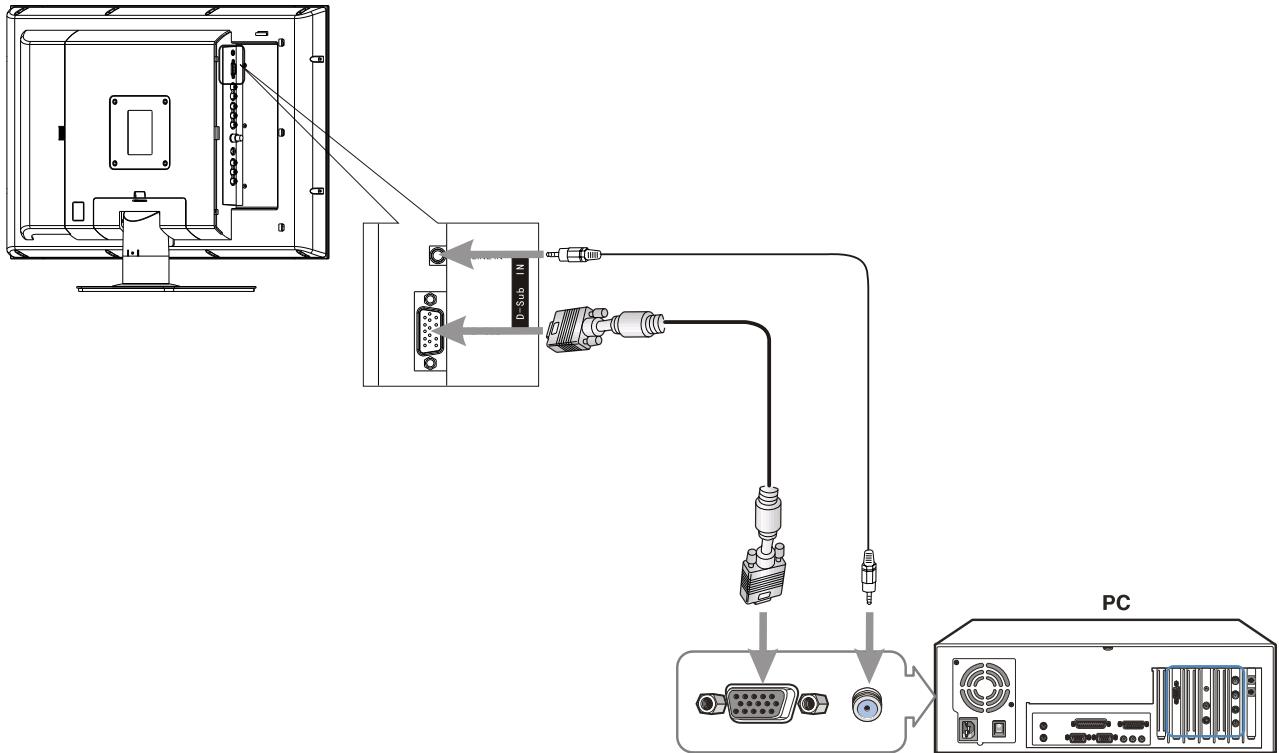

How to connect:

Connect a D-Sub cable between the D-Sub jack on the PC and the D-Sub input jack on the unit. Connect an Audio cable between the AUDIO output on the PC and AUDIO input jack on the unit.

To Watch the PC screen

1. Turn on your LCD TV, press **SOURCE** button repeatedly to select **D-Sub**.

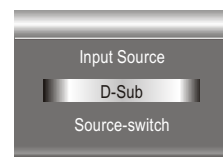

Turning the Unit On and Off

Turning the Unit On and Off

Turning On

Insert the power cord into the wall outlet.
Press the **Power** button on the remote control.
The unit will be turned on and you will be ready to use it's

Turning Off

With the power on, press the **Power** button on the remote control to turn off.

Note:



Viewing the MENUS and Displays

Your LCD TV has a simple, easy-to-use menu system that appears on the screen. This system makes it convenient and fast

Viewing the MENUS

- 1 With the power on, press the **MENU** button on the remote control. The main menu appears on the screen. The
- 2 Use the **CH+/-** to select submenu page. Use **ENTER** or
- 3 Use the **CH+/-** to select menu item. Use **VOL+/-** to adjust value of item. Use **ENTER** or **VOL+/-** to confirm. you can press the **MENU** button repeatedly to return or exit the menu operations.

Note:

To clearly introduce the menu operations, this operation manual provides a description based on operation with the remote control.

When performing confirmation in MENU operation, you

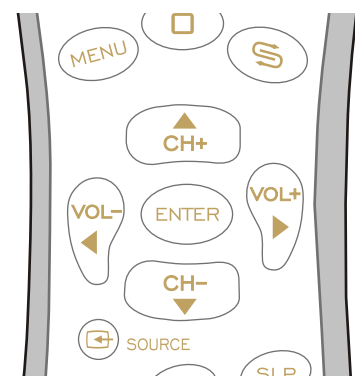
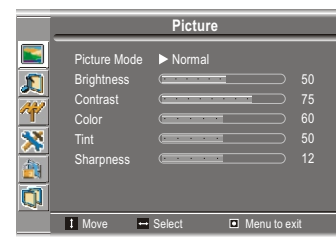

Displaying Status Information

Press the **DSP** button on the remote control, the unit will display current status information such as channel number, audio mode or signal source, etc.

Memorizing the Channels

Your LCD TV can memorize and store all the available channels for both antenna and cable channels. After the available channels are memorized, use CH+/- to scan the channels.

Selecting the Signal Source

Before your LCD TV can memorize the available channels, you must specify the type of signal source that is connected to the unit. (i.e., an antenna or cable system)

1

2

3

4

5

If you are connected to an antenna, please select Antenna. If you connect cable, please select cable.

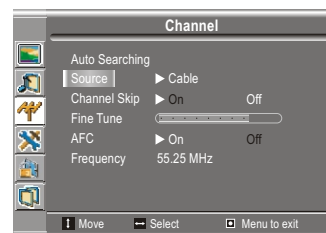

Storing Channels in Memory Automatically

1

2

The unit will begin memorizing all the available channels. During the process of the Auto Search, you can press **Menu** to exit.

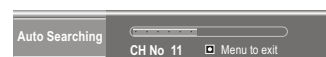
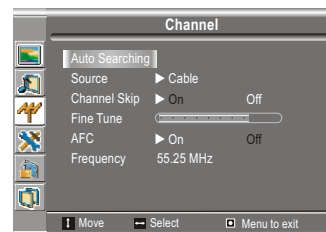

Setting Auto Frequency Control (AFC)

1

2

3

When the AFC is set to On, the unit will automatically tune the program frequency to provide the best possible picture and sound.



Manual Fine Tuning

1

2

3

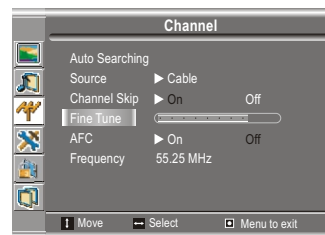

Adding and Erasing Channels

1

2

3

4



When the item is set to on, the selected channel will be erased.

When the item is set to off, the selected channel will be added.

The erased channels can not be selected by using the **CH+/-** buttons unless you use **number buttons** to input channel number directly.

Basic Operations

Changing Channels

Using the Channel Buttons (CH+ or CH-)

Press the **CH+** or **CH-** to change channels.

When you press the **CH+** or **CH-**, the unit changes channels in sequence. You will see all the channels that the unit has memorized.

You will not see channels that were erased.

Direct Accessing Channels

Press the **number buttons** to go directly to a channel.

To select a one-digit channel: press the **0-9 number buttons** to input the channel number and press **ENTER** or wait for some seconds to go to the selected channel.

To select a two-digit channel: press the **0-9 number buttons** to input the channel number and press **ENTER** or wait for some seconds to go to the selected channel.

To select a three-digit channel: press the **0-9 number buttons** to input the channel number one by one,

Note:

When you use the number buttons, you can directly select channels that were erased.

Using the Return button

Press this button to switch between the current channel and the previous channel.

Adjusting the Volume

Using the volume buttons (VOL+ and VOL-)

Using the MUTE button

1

2

Selecting a MENU Language

1

2

3

4

5

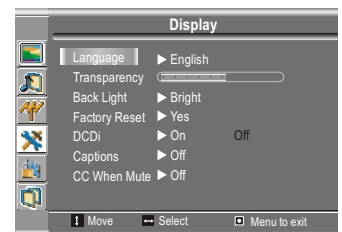

Using the Preset Picture Mode

1 The picture page will be displayed automatically.

2

3

You may also use the **P.M** button to quickly select picture mode.

There are three preset picture modes (**Bright**, **Soft** and **Normal**) and one user-set picture mode (**User**). Each preset mode has its own picture settings.

Bright: Select for a bright picture.

Soft: Select for a finely detailed picture.

Normal: Select for a normal picture.

Adjusted settings are stored in User mode.

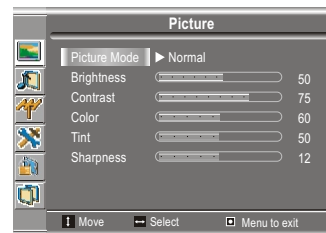

Customizing the Picture

1 The picture page will be displayed automatically.

2

3

4

5

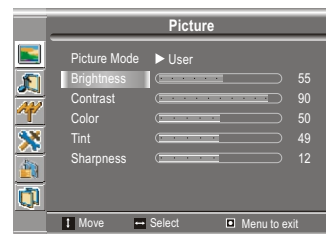

In TV/Video mode

Option	Function	Operation	Range
Brightness	Adjusts screen brightness for easier viewing of dark picture such as night scenes and black hair.	VOL+ lighter VOL- darker	0~100
Contrast	Adjusts image contrast.	VOL+ stronger VOL- weaker	0~100
Color	Adjusts color saturation.	VOL+ deeper VOL- paler	0~100
Tint	Adjusts tint for image.	VOL+ greenish VOL- purplish	0~100
Sharpness	Adjusts image sharpness and displays a sharp image.	VOL+ sharper VOL- softer	0~24

In D-Sub mode

Option	Function	Operation	Range
Brightness	Adjusts screen brightness for easier viewing of dark picture such as night scenes and black hair.	VOL+ lighter VOL- darker	0~100
Contrast	Adjusts image contrast.	VOL+ stronger VOL- weaker	0~100
Color	Adjusts color saturation.	VOL+ deeper VOL- paler	0~100

Adjusting Image in D-Sub mode

With working in D-Sub mode, this unit allows you to perform several adjustments for image

Adjusting the Picture Automatically

- 1
- 2
- 3
- 4
- 5

The unit automatically adjusts phase, clock or position, etc.

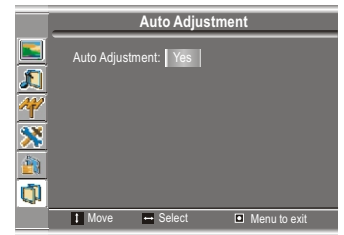
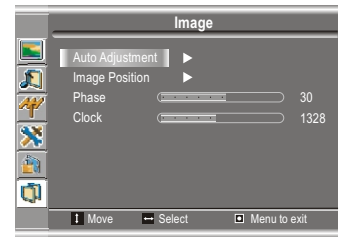

Adjusting Clock and Phase

- 1
- 2
- 3

Adjust the clock frequency of the set's internal clock signal. If shimmering or rainbow-like noise is apparent in the image, try adjusting the clock frequency setting. You may find that images blur, depending on the clock phase of your PC's Processor. If you

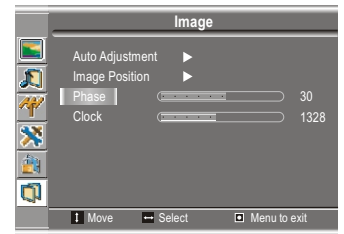

Adjusting the Image Position

The unit allows you to adjust the image position of the screen if it is not well-aligned.

- 1
- 2
- 3
- 4

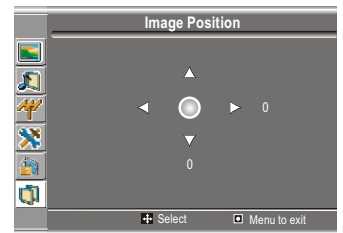

Customizing the Sound

- 1
- 2
- 3
- 4
- 5

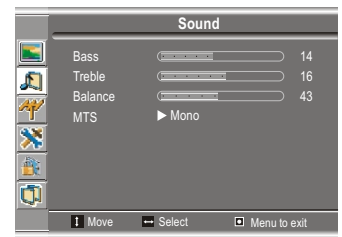

Option	Function	Operation	Range
Bass	Adjusts Bass (low sounds)	VOL+ stronger VOL- weaker	0~31
Treble	Adjusts Treble (high sounds).	VOL+ stronger VOL- weaker	0~31
Balance	Adjusts volume balance (left and right volumes).	VOL+ Higher volume from right speaker.	0~100

Using the Preset Sound Mode

Use the **S.M** button to quickly select Sound mode.

There are three preset Sound modes (**News**, **Movie** and **Music**) and one user-set Sound mode (**User**). Each preset mode has its own audio settings.

Movie: Select for a movie program.

Music: Select for a music program.

News: Select for a speech or conversation program.

Setting Stereo Mode

This function is available in TV mode only.

- 1
- 2
- 3

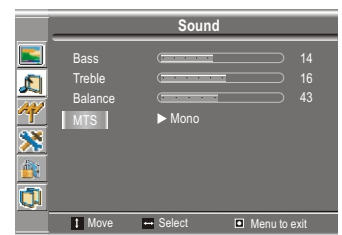

Other Functions

Adjusting Menu Transparency

- 1
- 2
- 3
- 4
- 5

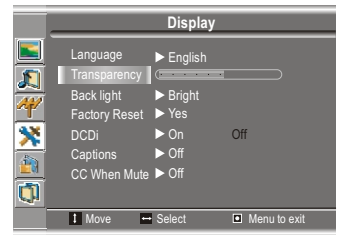

Adjusting Back Light

- 1
- 2
- 3

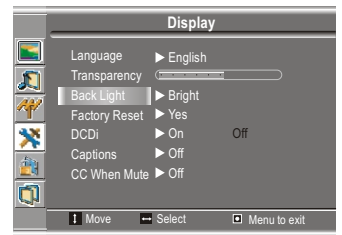

Setting DCDi Function

- 1
- 2
- 3

You may set this function to **On** when viewing motion picture, which helps to enhance picture quality by reducing sawtooth in the

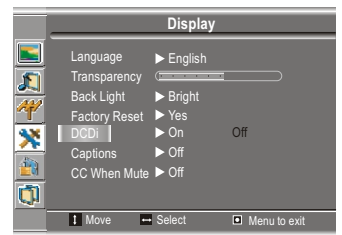

Loading Default Values

Caution: please be careful to use the **Factory Reset** item. Once you confirm to use this function, all your settings will be reset and the unit loads default values.

- 1
- 2
- 3

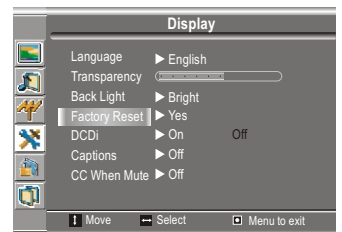

Setting Sleep Timer

Press the **SLP** button repeatedly to set a sleep time to automatically turn off the unit. Each press of the button, the value changes as

Off → 30 min. → 60 min. → 90 min. → 120 min.



Viewing Closed Captions

The unit decodes and displays the closed captions that are broadcast with certain TV shows. These captions are usually subtitles for the hearing impaired or foreign language translations. All VCRs record the closed caption signal from television programs, so home-recorded video tapes also provide closed captions. Most prerecorded commercial video tapes provide closed captions as well. Check for the closed

Note:

The Caption feature does not work with YPbPr, D-Sub.

Not all the programs and videos will offer closed captioning. Please look for the  symbol to ensure that

Setting Closed Caption

- 1
- 2
- 3
- 4
- 5

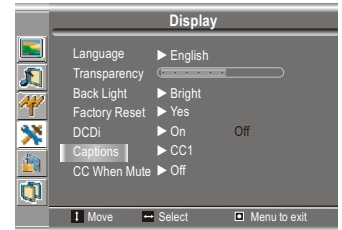

You may select between Off, CC1, CC2, CC3, CC4, T1, T2, T3 and T4.

The Closed Caption broadcasts can be viewed in two modes: CAPTION and TEXT. For each mode, four channels are available.

The [CAPTION] mode shows subscripts of dialogues and commentaries of TV dramas and news programs while allowing a clear view of the picture.

The [TEXT] mode displays various information over the picture (such as TV program schedule, weather forecast, etc.) that is independent of the TV programs.

Setting CC When Mute

- 1
- 2
- 3
- 4
- 5

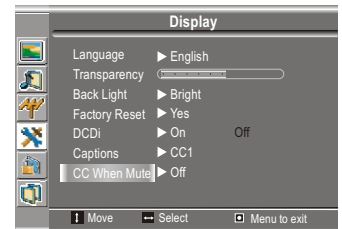

Parental Controls

Parental Controls

This function allows TV programs to be restricted and TV usage to be controlled based on FCC data. It prevents children from watching violent or sexual scenes that may be harmful.

Restriction of TV programs includes two ratings that contain information about the program: the MPAA rating and the TV Parental Guidelines. The MPAA rating is restricted by age. TV Parental Guidelines are restricted by age and content.

[1] Movie Rating (MPAA)

Rating		
age based	G	GENERAL AUDIENCES. All ages admitted.
	PG	PARENTAL GUIDANCE SUGGESTED. Some material may not be suitable for children.
	PG-13	PARENTAL STRONGLY CAUTIONED. Some material may be inappropriate for children under 13.
	R	RESTRICTED. Under 17 requires accompanying parent or adult guardian.
	NC-17	NO ONE 17 AND UNDER ADMITTED.
	X	NO ONE 17 AND UNDER ADMITTED.

Note:

The Movie rating is only age-

Example 1:

“PG-13” in the age based rating is blocked, this will automatically block the higher ratings “R”, “NC-17”, “X” also.

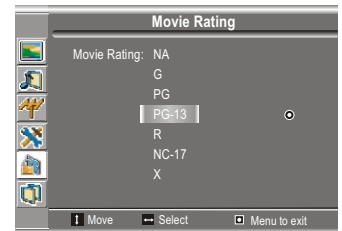

Example 2:

“R” in the age based rating is blocked, this will automatically block the higher rating “NC-17”, “X” also.

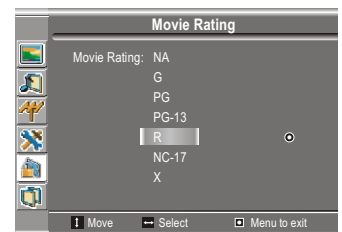

[2] TV Rating

Rating		← content based →				
		D	L	S	V	FV
age based	TV-Y (All children)	×	×	×	×	×
	TV-Y7 (Direct to Older Children)	×	×	×	×	●
	TV-G (General Audience)	×	×	×	×	
	TV-PG (Parental Guidance Suggested)	●	●	●	●	
	TV-14 (Parents Strongly Cautioned)		●	●	●	
	TV-MA (Mature Audience Only)					

× — Content Rating can be set but this Rating is not normally broadcast by TV Station.

● — Content Rating can be set.

D: Suggestive Dialog
 L: Foul Language
 S: Sexual Content
 V: Violence
 FV: F Violence

Note:

Age-based ratings can be modified by the content-based ratings but only in the combinations indicated by an in the table above.

Example 1:

When TV-Y7 in the age-based rating is set to BLOCK, this will automatically block the higher ratings: TV-G, TV-PG, TV-14 and TV-MA.

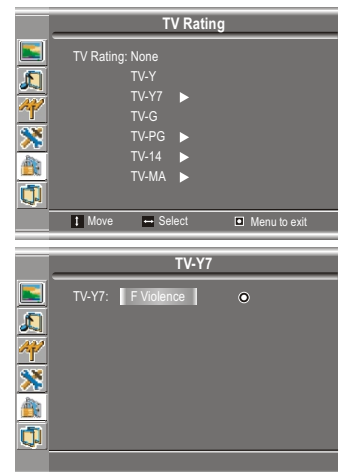

Example 2:

When TV-14 in the age-based rating is set to BLOCK, this will automatically block the higher ratings: TV-MA. In addition, if you block "L" sub-rating in TV-PG, then the TV-14 and TV-MA will automatically be blocked.

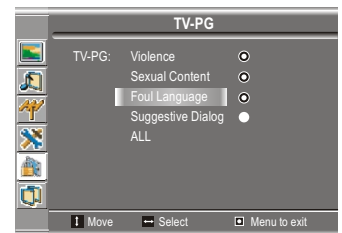

Parental Controls (continued)

Accessing the Parental Controls Menu

1

2

3

4

The default password is 1111, you may change the password

5

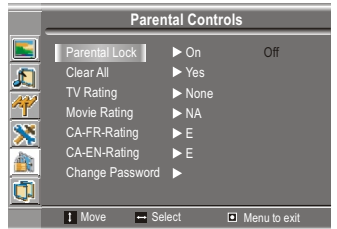
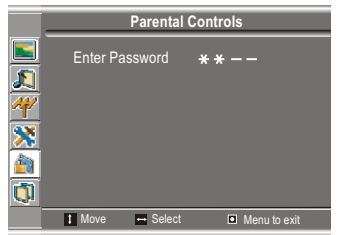

Changing the Password

1 From the **Parental Controls** menu, press **CH+/-** repeatedly to select

2

3

4

Now the password is changed successfully.
Be sure to write down your password and retain it for future use.

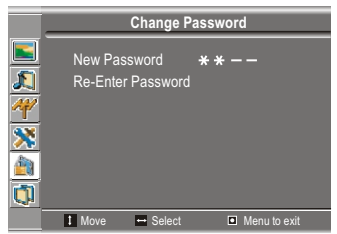

Turn On or Off Parental Lock Control Function

1 From the **Parental Controls** menu, press **CH+/-** repeatedly to select

2

If you want to validate Parental Lock Control settings, you need to set this item to **On**.

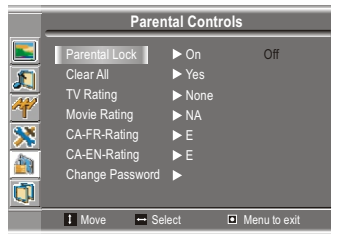

Clear Parental Control Settings

1 From the **Parental Controls** menu, press **CH+/-** repeatedly to select

2

Caution: please be careful to use this function. Once you confirm to use this function, all your settings will be cleared.

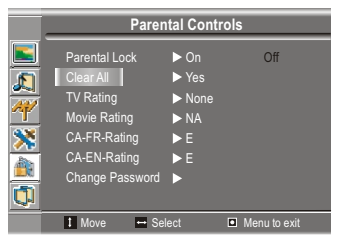

Adjusting the Movie Rating

1

2

3

4

5

When "PG-13" in the age-based rating is blocked, this will automatically block the higher ratings "R", "NC-17", "X" also.

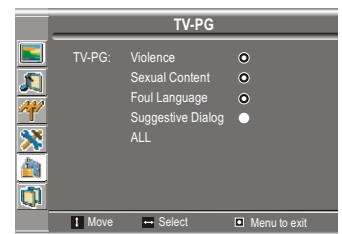
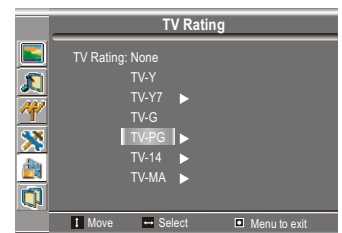
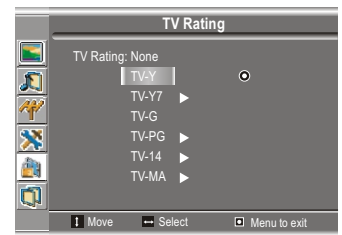
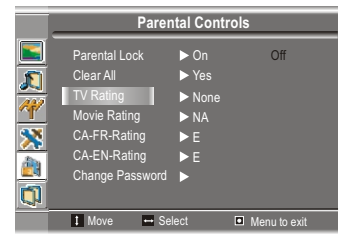
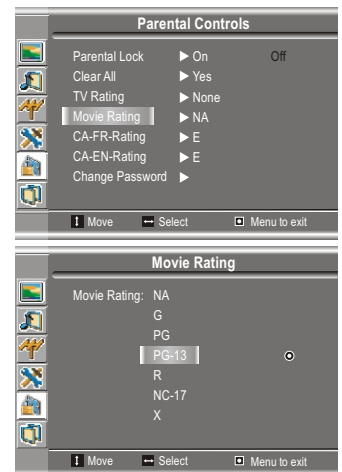

Adjusting the TV Rating

1

2

3

4

5

When TV-Y in the age-based rating is set to BLOCK, this will automatically block the higher ratings: TV-Y7, TV-G, TV-PG, TV-14 and TV-MA.

For those ratings with content sub-rating, the sub-rating page

6

7

When TV-PG in the age-based rating is set to BLOCK, this will automatically block the higher ratings: TV-14 and TV-MA.

Note:

Since a TV program may use either the MPAA rating or the TV Guidelines, both should be adjusted for complete control.

Parental Controls (continued)

Adjusting Canadian English Rating

1 From the **Parental Controls** menu, press **CH+/-** repeatedly to select

2

3

4

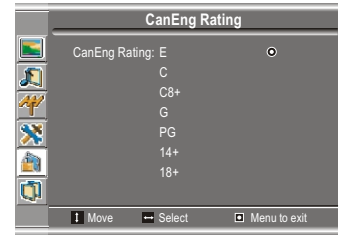

CANADIAN ENGLISH RATING CHART

E	Exempt - Exempt programming includes: news, sports, documentaries and other information programming, talk shows, music videos, and variety programming.
C	Programming intended for children under age 8. No offensive language, nudity or sexual
C8+	Programming generally considered acceptable for children 8 years and over. No profanity, nudity or sexual content.
G	General programming, suitable for all audiences.
PG	Parental Guidance suggested. Some material may not be suitable for children.
14+	Programming contains themes or content which may not be suitable for viewers under the age of 14. Parents are strongly cautioned to exercise discretion in permitting viewing
18+	Intended for viewers 18 years and older and might contain depictions of violence.

Adjusting Canadian French Rating

1 From the **Parental Controls** menu, press **CH+/-** repeatedly to select

2

3

4

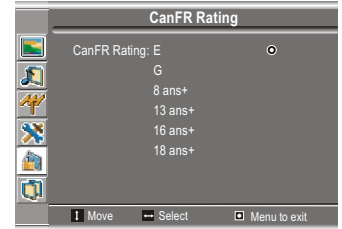

CANADIAN FRENCH RATING CHART

E	Exempt - Exempt
G	General - Programming intended for audience of all ages. Contains no violence, or the violence content is minimal or is depicted appropriately.
8 ANS+	8+ General - Not recommended for young children. Programming intended for a broad audience but contains light or occasional violence. Adult supervision
13 ANS+	Programming may not be suitable for children under the age of 13 - Contains either a few violent scenes or one or more sufficiently violent scenes to affect them. Adult
16 ANS+	Programming may not be suitable for children under the age of 16 - Contains frequent scenes of violence or intense violence.
18 ANS+	Only for adult viewing. Could contain frequent violent scenes and extreme violence.

Before calling for repair service, check the following items for possible remedies to the

Symptoms	Check item
"Ghost" or double images	<ul style="list-style-type: none"> ✎ This may be caused by obstruction to the antenna due to high rise buildings or hills. Using a highly directional antenna may
No power	<ul style="list-style-type: none"> ✎ Check that the AC power cord is plugged into the mains socket. ✎ Unplug the power cord, wait for 60 seconds. Then re-insert
No picture	<ul style="list-style-type: none"> ✎ Check antenna connections at the rear of the unit to see if it is properly connected to the unit. ✎ Possible broadcast station trouble. Try another channel. ✎ Adjust the contrast and brightness settings. ✎ Check the Closed Captions control. Some TEXT modes could block the screen. ✎ Select a correct input. ✎ Is a non-compatible signal being input?
Good picture but no sound	<ul style="list-style-type: none"> ✎ Increase the VOLUME. ✎ Check that the unit is not muted.
Good sound but poor color	<ul style="list-style-type: none"> • Adjust the contrast, color and brightness
Poor picture	<ul style="list-style-type: none"> ✎ Sometimes, poor picture quality occurs when having activated an S-VHS camera or camcorder connected and having connected another peripheral at the same time. In this case, switch off one of the other peripherals.
Horizontal dotted line	<ul style="list-style-type: none"> ✎ This may be caused by electrical interference (e.g. hairdryer, nearby neon lights, etc.). ✎ Turn off the equipment.
Television not responding to remote control	<ul style="list-style-type: none"> ✎ Check whether the batteries are working. Replace if necessary. ✎ Clean the remote control sensor lens on the unit. ✎ Do not use the remote control under strong or fluorescent
Snowy picture and noise	<ul style="list-style-type: none"> ✎ Check the antenna connection.
No stable or not synchronized D-Sub picture	<ul style="list-style-type: none"> ✎ Check if you have selected the correct D-Sub mode in your
No output from one of the speakers	<ul style="list-style-type: none"> ✎ Adjust Balance in the SOUND menu.
Control buttons do not work	<ul style="list-style-type: none"> ✎ Unplug the power cord, wait for some seconds. Then re-plug the power cord and turn on the unit again.

Do not use in hot or cold rooms (locations)

- When the unit is used in rooms (locations) with low temperature, the picture may leave trails or appear slightly delayed. This is not a malfunction, and the unit will recover when the temperature returns to normal.
- Do not leave the unit in a hot or cold location. Also, do not leave the unit in a location exposed to direct sunlight or near a heater, as this may cause the cabinet to deform and the LCD panel to

Note:

If your problem is not solved, turn your unit off and then on again once.
Never attempt to repair a defective unit yourself.

Care and Maintenance

LCD Display panel information

Important Information Regarding Use of Video Games, Computers, Captions or Other Fixed Image Displays.

The extended use of fixed image program material can cause a permanent "shadow image" on the LCD panel.

This background image is viewable on normal programs in the form of a stationary fixed image. This type of irreversible LCD panel deterioration can be limited by observing the following steps:

A. Reduce the brightness/contrast setting to a minimum viewing level.

Note:

The marking or retained image on the LCD panel resulting from fixed image use is not an operating defect and as such is not covered by Warranty. This product is not designed to display fixed image

Cleaning and Maintenance

To clean this unit, wipe with a soft, dry cloth.

If the surfaces are extremely dirty, use a soft cloth dipped in a soap and water solution or a weak detergent solution.

- Use eyeglass cleaner to remove stubborn dirt from the LCD.
- Never use alcohol, paint thinner or benzine to clean this unit.
- Before using a chemically treated cloth, read the instructions that came with the cloth carefully.

Power supply: AC 110-240V 50/60Hz
Power Consumption: 70W (Max.)
Dimensions: 24.8 (W) x 6.8 (D) x 18.3(H) (inch)
Weight: 24.3 lb
Screen: 20"

TV system & channel coverage:

SYSTEM	VHF	UHF	CATV
NTSC-M	2-13	14-69	1-125

Color system: NTSC
Speaker: 8W, 8 Ω x 2
Accessories: operating manual X 1
Remote control X 1



Note: Design and specification are subject to change without notice.



**PRINTED IN
RECYCLED PAPER**

604-L20Y187-00
Ver. 1.0

Table des matières

Informations importantes	1
Importantes précautions de sécurité.....	2
Préparations	5
Identification des contrôles	7
Connexions	10
Mise en marche et arrêt de l'appareil	14
Mémorisation des canaux	15
Fonctionnement de base.....	17
Réglage de l'image.....	18
Ajustement de l'image en mode D-Sub	19
Réglage du son	20
Autres fonctions.....	21
Visionnement du sous-titrage.....	22
Contrôle parental.....	23
Dépannage.....	28
Soin et entretien	29
Spécifications	30

Information importante

ATTENTION : AFIN DE RÉDUIRE LE RISQUE D'INCENDIE OU DE CHOC ÉLECTRIQUE, N'EXPOSEZ PAS CET APPAREIL À LA PLUIE OU À L'HUMIDITÉ.

	MISE EN GARDE RISQUE DE CHOC ÉLECTRIQUE NE PAS OUVRIR	
<p>MISE EN GARDE-Afin de réduire les risques de choc électrique, n'effectuez aucune opération d'entretien autre que celles contenues dans les instructions d'utilisation à moins que vous ne possédiez les qualifications requises.</p>		



L'éclair accompagné d'une flèche dans un triangle équilatéral avertit l'utilisateur de la présence dans l'enveloppe du produit, d'une tension dangereuse non isolée suffisante pour constituer un risque de choc électrique.



Le point d'exclamation dans un triangle équilatéral avertit l'utilisateur de la présence, dans la documentation qui accompagne l'appareil, d'importantes instructions d'utilisation et d'entretien.

"Remarque destiné à l'installateur de système CATV : ce mémo a pour but d'attirer l'attention des installateurs du système CATV sur l'article 820-40 du NEC qui détaille les directives de la mise à la masse appropriées et, en particulier, spécifie que la mise à la masse du câble devra être reliée au système de mise à la masse de l'édifice, aussi près du point d'entrée du câble que possible.

Ce produit est constitué de soudure d'étain-plomb et d'une lampe fluorescente comprenant une faible quantité de mercure. La mise au rebut de ces matériaux pourrait être réglementée afin de respecter les considérations environnementales. Pour de l'information en rapport avec la mise au rebut et le recyclage, contactez les autorités locales ou Electronic Industries Alliance : www.eia.org

DÉCLARATION RELATIVE AU FCC

Avis du FCC

TÉLÉVISEUR ACL : un appareil numérique de CATÉGORIE B

Cet équipement a été mis à l'essai et trouvé conforme aux limites des appareils numériques de catégorie B, selon les règlements de la CFC partie 15. Ces limites sont conçues pour fournir une protection raisonnable contre les interférences nuisibles lorsque l'appareil est utilisé dans le cadre d'une application commerciale. Cet équipement génère, utilise et peut irradier l'énergie des fréquences radio et, s'il n'est pas installé et utilisé conformément aux instructions, peut causer des interférences nuisibles aux communications radio. Il est possible que l'utilisation de cet équipement dans une zone résidentielle puisse causer des interférences nuisibles. Dans ce cas l'utilisateur devra corriger la situation, à ses frais.

MISE EN GARDE DU FCC :

Selon 47CFR, partie 15.21 des règlements du FCC, tout changement ou modification à cet appareil qui ne seraient pas expressément approuvés par le fabricant peut causer des interférences nuisibles et peut ainsi annuler le droit à l'utilisateur d'utiliser cet appareil.

MISE EN GARDE : ceci est un produit de CATÉGORIE B. Dans un environnement domestique, ce produit peut causer des interférences radio. Dans ce cas l'utilisateur peut être contraint de prendre des mesures afin de corriger la situation.

Importantes précautions de sécurité

l'énergie électrique peut rendre de nombreux services, mais si elle n'est pas utilisée adéquatement elle peut causer des blessures et des dommages matériels. Ce produit a été conçu et fabriqué avec comme priorité principale la sécurité. Mais UNE UTILISATION INCORRECTE PEUT ENGENDRER DES RISQUES POTENTIELS DE CHOC ÉLECTRIQUE ET D'INCENDIE. De manière à prévenir tout danger potentiel, conformez-vous aux instructions suivantes pour l'installation, l'utilisation et le nettoyage de ce produit. Afin d'assurer votre sécurité et de prolonger la vie de votre téléviseur ACL, lisez attentivement les précautions suivantes avant d'utiliser ce produit.

1. Lisez ces instructions---Toutes les instructions d'utilisation doivent être lues et comprises avant d'utiliser ce produit.
2. Conservez ces instructions---Ces instructions de sécurité et d'utilisation doivent être conservées dans un endroit sûr pour consultation future.
3. Respectez les mises en gardes---Toutes les mises en gardes à propos de ce produit comprise dans les instructions doivent être rigoureusement respectées.

4. Suivez toutes les instructions---Toutes les instructions relatives à l'utilisation doivent être suivies.

5. N'utilisez pas cet appareil près de l'eau---Par exemple, près d'une baignoire, d'un lavabo, d'un évier, d'une laveuse, d'un sous-sol mouillé ou d'une piscine et ainsi de suite. N'utilisez pas immédiatement après que l'appareil ait été passé d'une température basse à une température élevée, car cela causerait une condensation qui pourrait entraîner un incendie, un choc électrique ou autres risques similaires.

6. Nettoyez uniquement avec un chiffon sec --- Débranchez ce produit de la prise murale avant de le nettoyer. N'utilisez ni nettoyeur liquide ni nettoyeur en aérosol.
Utilisez un chiffon humide pour le nettoyage.

7. Ventilation --- Ne bloquez pas les ouvertures de ventilation. Installez conformément aux instructions du fabricant. Les ouvertures de ventilation et autres ouvertures du cabinet sont conçues pour la ventilation. Ne les recouvrez pas et ne les bloquez pas car une ventilation insuffisante pourrait causer une surchauffe et/ou diminuer la longévité du produit. Ne placez pas le produit près d'un lit, d'un divan, d'un tapis ni de toute autre surface similaire car cela pourrait obstruer les ouvertures de ventilation. Ce produit n'est pas conçu pour une installation intégrée ; ne le placez pas dans un endroit fermé comme une étagère ou un casier, à moins d'avoir prévu une ventilation adéquate ou d'avoir suivi les instructions du fabricant.

8. Sources de chaleur --- N'installez pas près d'une source de chaleur et, comme un radiateur, un calorifère, un poêle ou tout autre dispositif (incluant les amplificateurs) qui produit de la chaleur.

9. Mise à la masse ou polarisation --- Ne contournez pas le dispositif de sécurité ou le type de mise à la masse de la fiche polarisée. Une fiche polarisée possède deux lames dont l'une est plus large que l'autre. Une fiche de type mise à la masse possède deux lames et une fourche de mise à la masse. La lame large ou la troisième fourche sont conçues pour assurer votre sécurité. Si la fiche fournie ne s'insère pas dans la prise murale, consultez un électricien pour le remplacement de la prise désuète.

10. Protection du cordon d'alimentation -- Protégez le cordon d'alimentation pour éviter qu'on ne marche dessus, ou qu'il ne soit pincé, en particulier au niveau des prises, des prises de courant et au point où il sort de l'appareil.

11. Accessoires --- Utilisez uniquement les accessoires spécifiés par le fabricant. N'utilisez aucun accessoire non recommandé par le fabricant. L'utilisation d'accessoires inadéquats peut entraîner des accidents.

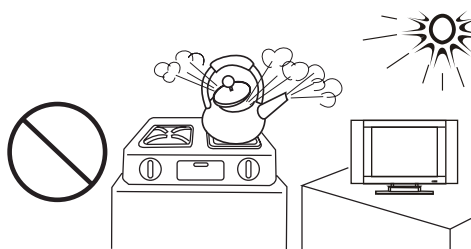
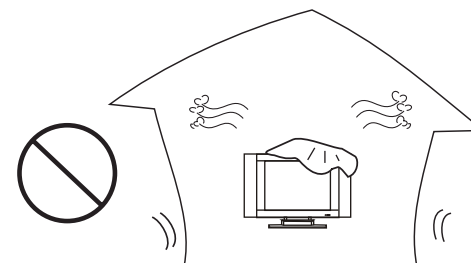
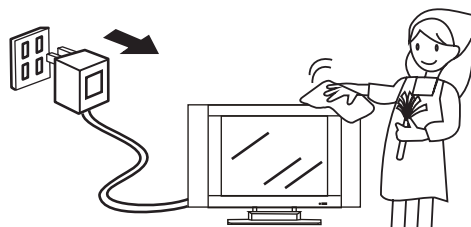

Importantes précautions de sécurité (suite)

12. Pied --- Utilisez uniquement un chariot, support, trépied, fixation ou table recommandés par le fabricant ou vendus avec ce produit.

Ne placez pas ce produit sur un chariot, un support, un trépied, une fixation ou une table instable. Placer le produit sur une base instable peut le faire tomber, entraînant des blessures graves ou endommageant le produit. Lors du montage du produit sur un mur, assurez-vous de bien suivre les instructions du fabricant. Utilisez uniquement la quincaillerie de montage recommandée par le fabricant.

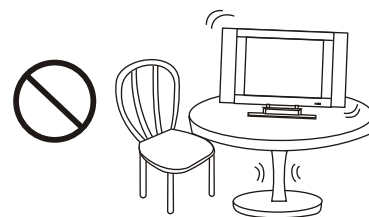

13. Déplacez avec précaution --- Lorsque le chariot est utilisé, fait attention lors du déplacement de la combinaison chariot/appareil afin d'éviter des blessures causées par son renversement. Des arrêts soudains, une force excessive et des surfaces de plancher inégales peuvent faire que l'appareil tombera du chariot.



14. Orage --- Débranchez cet appareil durant les orages électriques ou lorsqu'il est inutilisé pour de longues périodes. Pour une protection accrue de ce téléviseur pendant un orage, ou lorsqu'il est laissé sans surveillance et inutilisé pendant de longues périodes, débranchez-le de la prise murale et déconnectez l'antenne. Cela prévient les dommages causés par la foudre ou les surtensions.

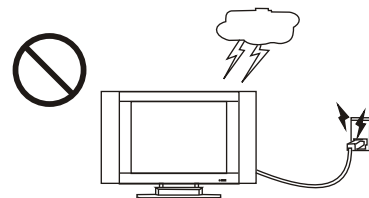

15. Réparation --- Pour toute réparation, consultez un personnel de service qualifié. Des réparations sont requises lorsque l'appareil a été endommagé d'une façon ou d'une autre, par exemple lorsque le cordon d'alimentation est endommagé, si du liquide a été renversé ou si des objets sont tombés dans l'appareil, si l'appareil a été exposé à la pluie ou à l'humidité, s'il ne fonctionne pas normalement, ou s'il a été échappé.

16. Pièces de remplacement --- Au cas où ce produit nécessiterait des pièces de remplacement, assurez-vous que le personnel de service utilise les pièces de remplacement spécifiées par le fabricant, ou d'autres pièces qui possèdent les mêmes caractéristiques et performances que les pièces originales. L'utilisation de pièces non autorisées peut entraîner un incendie, un choc électrique et/ou d'autres dangers.

17. Surchage --- Ne surchargez pas les prises murales, les fils d'extension, les prises de courant avec des équipements supplémentaires car cela pourrait entraîner un risque d'incendie ou de choc électrique.

18. Insertion d'objets et de liquides --- N'insérez jamais un objet dans le produit par les ouvertures de ventilation. Une tension élevée circule dans l'appareil et l'insertion d'un objet pourrait entraîner un choc électrique et/ou un court-circuit des pièces internes. Pour la même raison, ne versez ni eau ni liquide sur le produit.

19. Dommages exigeant une réparation --- Si l'une des situations suivantes se présente, débranchez le cordon d'alimentation de la prise murale c.a. et demandez à un technicien qualifié d'effectuer les réparations.

a. Lorsque le cordon d'alimentation ou la fiche est endommagé.

b. Lorsqu'un liquide a été renversé dans l'appareil ou lorsque des objets sont tombés dans l'appareil.

c. Lorsque le produit a été exposé à la pluie ou à l'eau.

d. Lorsque le produit ne fonctionne pas adéquatement tel que décrit dans les instructions d'utilisation. Ne touchez pas les contrôles autres que ceux décrits dans les instructions de fonctionnement. Un réglage inadéquat des contrôles non décrits dans les instructions pourrait entraîner des dommages, ce qui demande souvent un travail de réglage complet effectué par un technicien qualifié.

e. Si le produit a été échappé ou que le cabinet a été endommagé de quelque façon que ce soit.

f. Si le produit fonctionne de façon anormale ou qu'il affiche un changement distinct de performance.

Tout ce qui est perceptible

20. Vérifications de sécurité -- Dès l'achèvement des travaux de réparation ou d'entretien, demandez au technicien de service d'effectuer des vérifications de sécurité pour s'assurer que le produit est en condition d'utilisation adéquate.

21. Montage mural ou au plafond --- Lors du montage du produit sur un mur ou plafond, assurez-vous d'installer le produit selon la méthode recommandée par le fabricant. C'est un dispositif de sécurité.

Importantes précautions de sécurité (suite)

Source d'alimentation --- Ce produit est conçu pour une alimentation fournie par une source d'alimentation telle qu'indiquée sur l'étiquette. Si vous n'êtes pas certain du type d'alimentation électrique de votre maison, consultez votre détaillant d'électroménagers ou la compagnie d'électricité locale. Pour une protection accrue de ce produit pendant un orage, ou lorsqu'il est laissé sans surveillance et inutilisé pendant de longues périodes, débranchez-le de la prise murale et déconnectez l'antenne. Cela préviendra les dommages causés par la foudre ou les surtensions.

Lorsque cet appareil doit être utilisé avec une tension d'alimentation différente, le câble d'alimentation doit être changé. Consultez votre détaillant. La prise murale doit être installée près de l'équipement et facile d'accès. Utilisez uniquement le cordon d'alimentation conçu par votre détaillant pour assurer la sécurité du centre d'entretien électronique. Lorsque vous reliez cet appareil à d'autres produits tels que magnétoscopes ou ordinateurs personnels, coupez l'alimentation à l'appareil afin de prévenir tout choc électrique.

23. Protection du panneau --- Le panneau à cristaux liquides de ce produit est fait de verre. Par conséquent, il peut se casser si le produit est échappé ou s'il est cogné contre d'autres objets. Soyez prudent afin de ne pas être blessé par des morceaux de verre cassé au cas où le panneau à cristaux liquides se briserait.

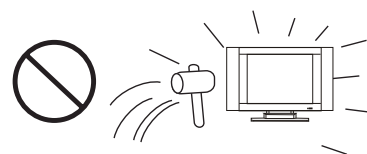

24. Défectuosité des pixels --- Le panneau à cristaux liquides est un produit de très haute technologie, qui vous donnera une image finement détaillée. De temps à autres, quelque pixels non actifs pourraient apparaître à l'écran sous la forme d'un point fixe de bleu, de vert ou de rouge. Prenez note que cela n'affectera en rien la performance de votre appareil.

- Si une antenne extérieure est branchée au produit, assurez-vous que le système d'antenne est mis à la masse afin de lui fournir une certaine protection contre les surtensions et l'accumulation de charges statiques. La section 810 du National Electric Code fournit des renseignements sur une mise à la masse adéquate du mât et de la structure de soutien, sur la mise à la masse de l'entrée de courant au dispositif de décharge de l'antenne, sur la taille des conducteurs de mise à la masse, l'emplacement du dispositif de décharge de l'antenne, la connexion aux électrodes de mise à la masse et les exigences relatives aux électrodes de mise à la masse.

EXEMPLE DE MISE À LA MASSE DE L'ANTENNE SELON LE NATIONAL ELECTRICAL CODE

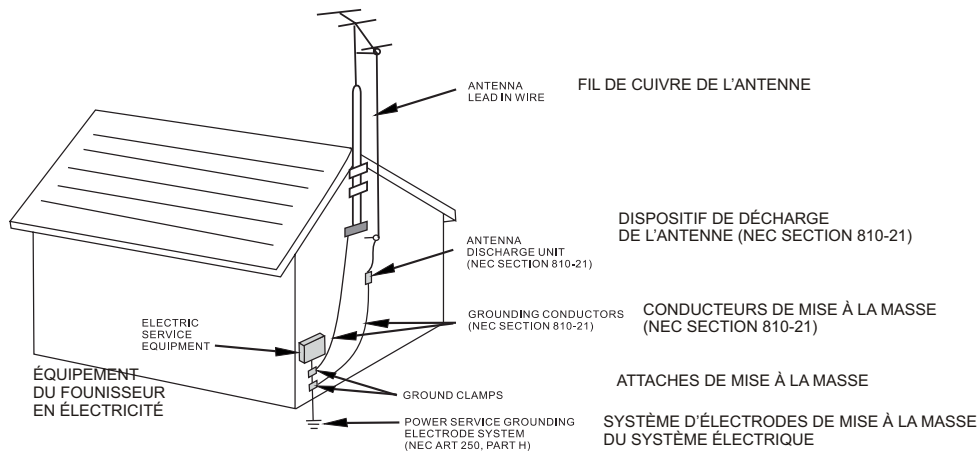

NATIONAL ELECTRICAL CODE

- Un système d'antenne extérieure ne doit pas être placé à proximité des lignes électriques aériennes non plus que de tout autre circuit électrique, ou à un endroit d'où il pourrait tomber dans de telles lignes ou circuits électriques. Lors de l'installation d'un système d'antenne extérieure, vous devez être extrêmement prudent et faire attention de ne pas toucher les lignes ou circuits électriques car leur contact pourrait être fatal.

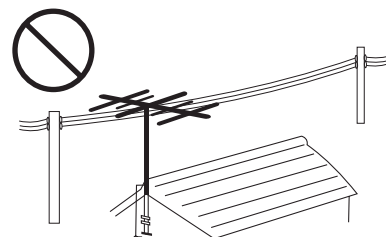

Préparations

Utilisation de la télécommande

- Utilisez la télécommande en la pointant en direction de la fenêtre du capteur de télécommande de l'appareil. Les objets qui se trouvent entre la télécommande et la fenêtre du capteur pourraient empêcher un fonctionnement adéquat.

Remarque : cette illustration est présentée à titre de référence uniquement. La télécommande peut se trouver en divers endroits selon les modèles.

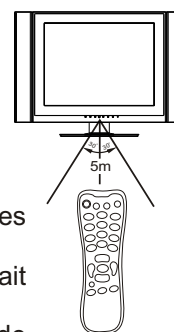

Précautions à prendre relativement à l'utilisation de la télécommande

- Ne pas exposer la télécommande aux chocs. De plus ne pas exposer la télécommande aux liquides et ne jamais la placer dans une zone où l'humidité est élevée.
- Ne pas installer ou placer la télécommande sous la lumière directe du soleil. La chaleur pourrait entraîner une déformation de l'appareil.
- La télécommande pourrait ne pas fonctionner adéquatement si la fenêtre du capteur de télécommande de l'appareil principal se trouve sous la lumière directe du soleil ou sous un éclairage puissant. Dans un tel cas, modifiez l'angle de l'éclairage ou du téléviseur à cristaux liquides, ou faites fonctionner la télécommande plus près de la fenêtre du capteur de télécommande.

Piles pour la télécommande

Si la télécommande n'arrive pas à faire fonctionner les fonctions du téléviseur à cristaux liquides, remplacez ses piles.

1 Ouvrez le couvercle du compartiment.

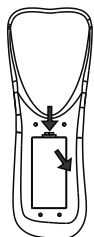

2 Insérez deux piles AAA.



Installez deux piles AAA en faisant correspondre les signes de polarité +/- avec les marques +/- de l'intérieur du compartiment à piles.

3 Remplacez le couvercle.

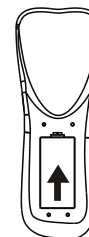

Précautions à prendre pour l'utilisation de la pile

Une utilisation inadéquate des piles peut entraîner une fuite de produits chimiques et/ou une explosion. Assurez-vous de bien vous conformer aux instructions ci-dessous.

- Placez les piles de façon à ce que les bornes correspondent aux signes (+) et (-).
- Différents types de piles possèdent différentes caractéristiques.
- Ne mélangez pas les divers types de piles. Ne mélangez pas de piles neuves avec de vieilles piles. Le mélange de piles neuves avec de vieilles piles pourrait raccourcir la durée de vie des nouvelles piles et/ou causer des fuites de produits chimiques dans les vieilles piles.
- Enlevez les piles dès qu'elles deviennent non fonctionnelles. Les produits chimiques qui peuvent s'écouler des piles pourraient entraîner une éruption cutanée. Si vous découvrez une fuite de produits chimiques, essuyez immédiatement avec un chiffon.
- Les piles comprises avec ce produit pourraient avoir une durée de vie plus courte à cause des conditions d'entreposage.
- Si vous n'utilisez pas la télécommande pour une période prolongée, retirez les piles.

Connexion de l'antenne

CONNEXION DU CÂBLE TÉLÉ (CATV)

Un connecteur de câble coaxial de 75 ohms est intégré dans l'appareil pour raccordement facile. Lors du branchement du câble coaxial de 75 ohms à l'appareil, vissez le câble à la borne ANT. Certaines compagnies de télévision par câble offrent des postes payants. Comme les signaux de ces postes sont brouillés, un convertisseur/débrouilleur est en général fourni au souscripteur par la société du câble. Ce convertisseur/débrouilleur est indispensable pour voir normalement les postes brouillés. Pour des instructions spécifiques sur l'installation du câble télé, consultez votre société du câble. Une méthode d'utilisation possible du convertisseur/débrouilleur fourni par votre société du câble est expliquée ci-dessous. Prenez note qu'un interrupteur RF à deux entrées (A et B) est requis (non compris).

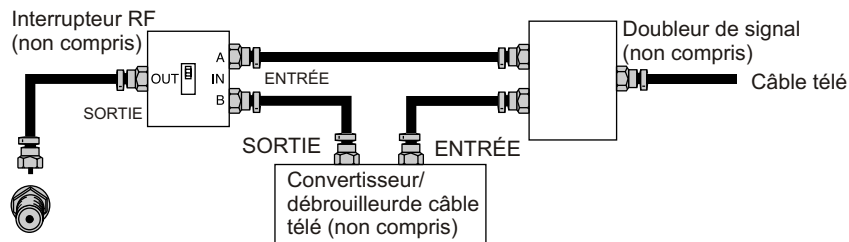

Vous pouvez voir tous les postes débrouillés en utilisant les touches de postes à partir de la télé.

Vous pouvez voir les postes débrouillés via le convertisseur/débrouilleur en utilisant les touches de postes à partir du convertisseur.

Remarque :

Consultez votre détaillant ou Centre de service pour le type de doubleur, d'interrupteur RF ou de combinateur qui pourrait être requis.

ANTENNES

Les exigences d'antenne pour une bonne réception de la télévision couleur sont plus importantes que celles relatives à la réception de la télévision noir et blanc. Pour cette raison, une antenne extérieure de bonne qualité est fortement recommandée. Vous trouverez ci-après une brève explication du type de connexion fournie avec les divers systèmes d'antenne.

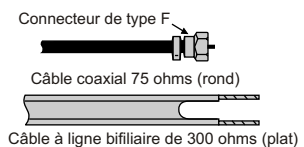

CONNEXION DE L'ANTENNE EXTÉRIEURE

Utilisez l'un des deux diagrammes suivants si vous branchez une antenne extérieure.

A: Avec une antenne extérieure à combinaison VHF/UHF.

B: Avec des antennes extérieures VHF et/ou UHF séparées.

Connect the outdoor antenna cable lead-in to the ANT. terminal on the rear of the TV set. Branchez l'entrée de courant du câble d'antenne extérieure à la borne ANT. à l'arrière du téléviseur.

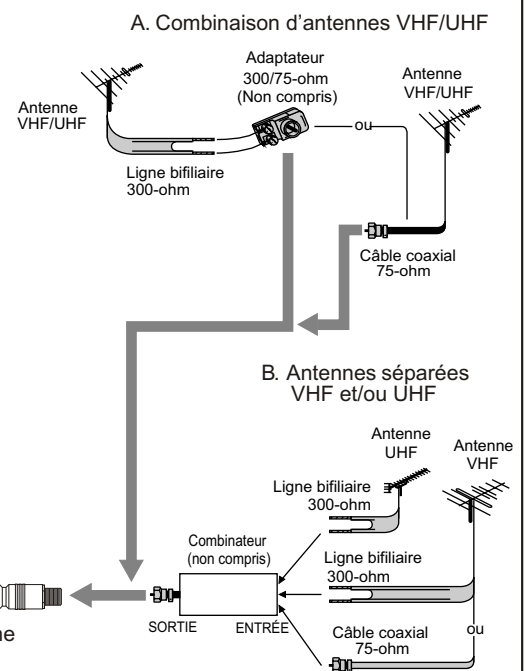
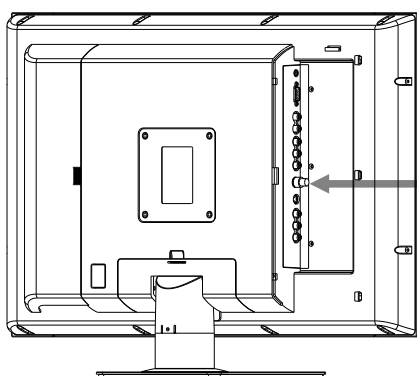

Identification des contrôles

Appareil principal

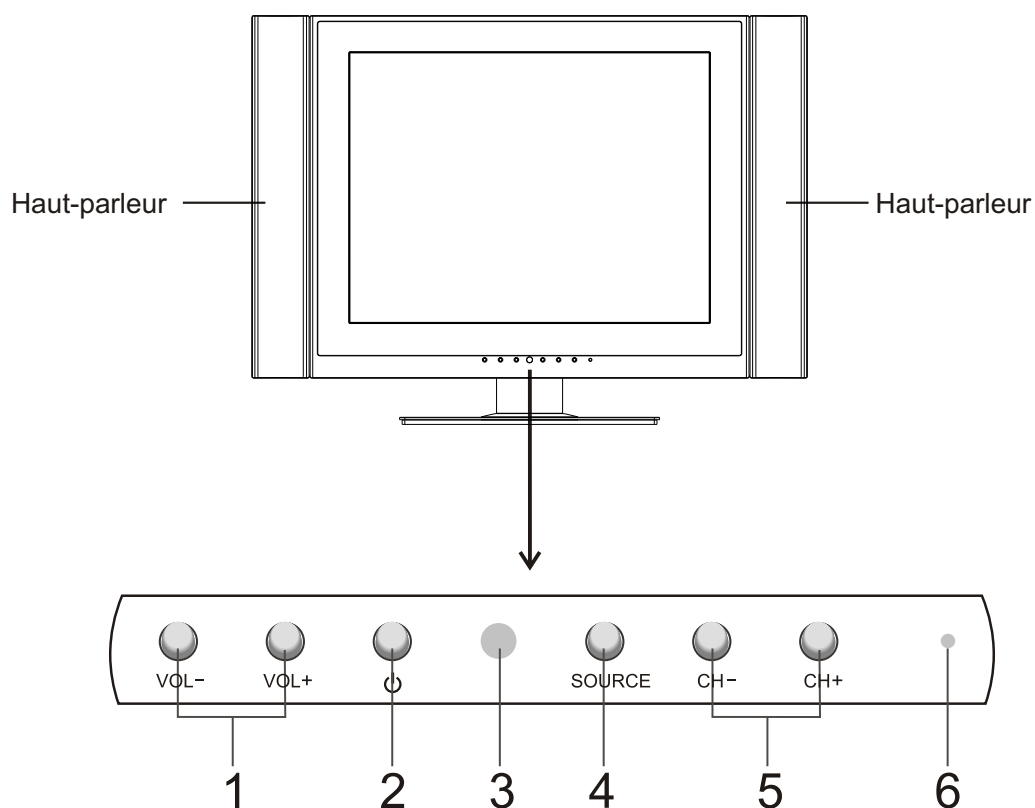

1. VOL+/-

Appuyez sur le bouton VOL+ ou VOL- pour augmenter ou diminuer directement le volume du son ; Dans le MENU OSD, appuyez sur ces boutons pour ajuster la valeur ou les paramètres de chaque élément.

2. ALIMENTATION ϕ

Appuyez sur ce bouton pour allumer l'appareil (ON) à partir du mode STANDBY (attente). Appuyez de nouveau pour revenir à STANBY.

3. Capteur à distance

4. SOURCE

Pour sélectionner la source du signal d'entrée.

5. CH+/-

Appuyez sur ces deux boutons pour changer directement de poste ; à partir du MENU OSD, appuyez sur ces boutons pour choisir les éléments OSD.

6. Indicateur d'alimentation

Remarque :

Les fonctions de VOL +/-, CH+/-, SOURCE et ALIMENTATION ϕ sont également fournies pour la télécommande. Ce manuel de fonctionnement fournit une description de base des fonctions d'utilisation à l'aide d'une télécommande.

Appareil principal

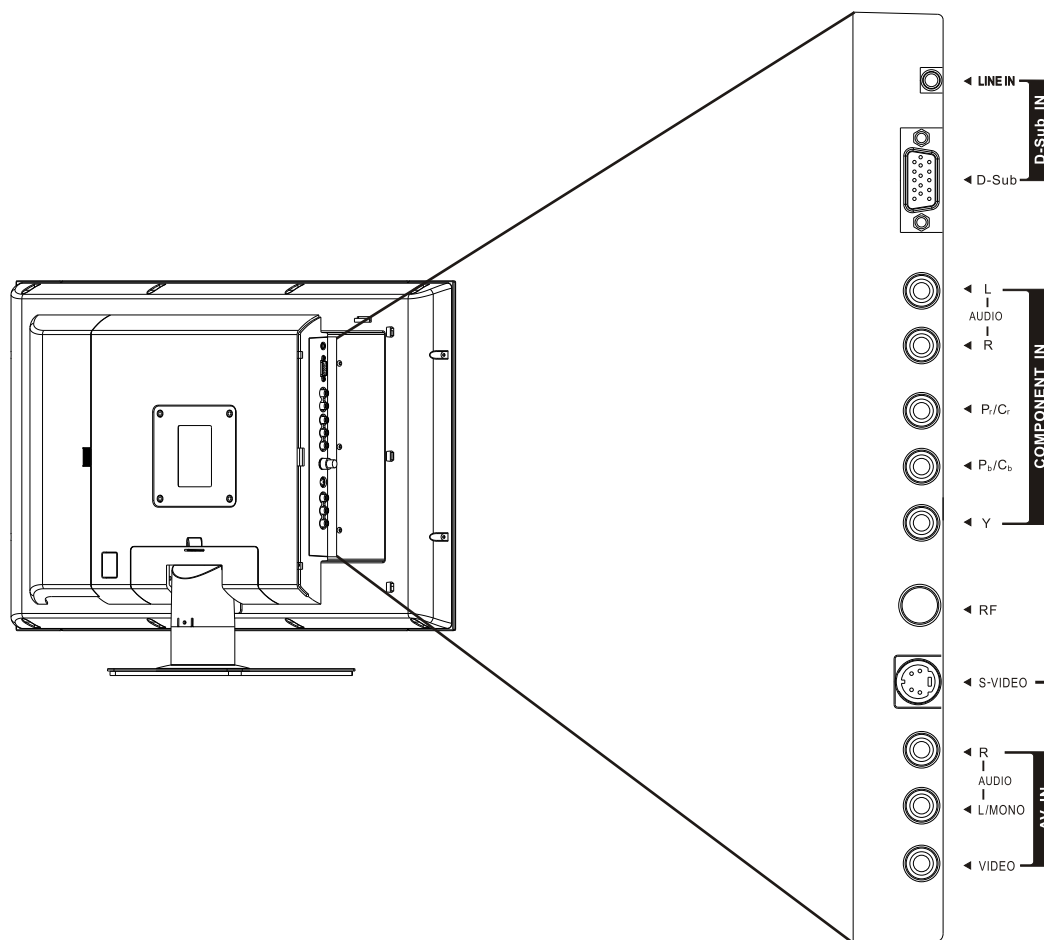

1. Entrée Sub-D / Audio Line in

Branchez aux prises de sortie Sub-D/audio de votre ordinateur.

2. Entrées des composants (Y, Pb, Pr, Audio)

Branchez aux prises de sortie audio et composants du lecteur DVD ou de l'appareil.

3. Entrée S-Video

Recevez un signal S-Video à partir d'une source externe comme un lecteur de magnéto ou DVD.

4. Entrées AV (vidéo, audio G, D)

Recevez les signaux audio/vidéo à partir d'une source externe comme un lecteur de magnéto ou DVD.

5. Entrée Antenne

Vous permet de vous brancher au câble ou à l'antenne extérieure.

Identification des commandes (suite)

Télécommande

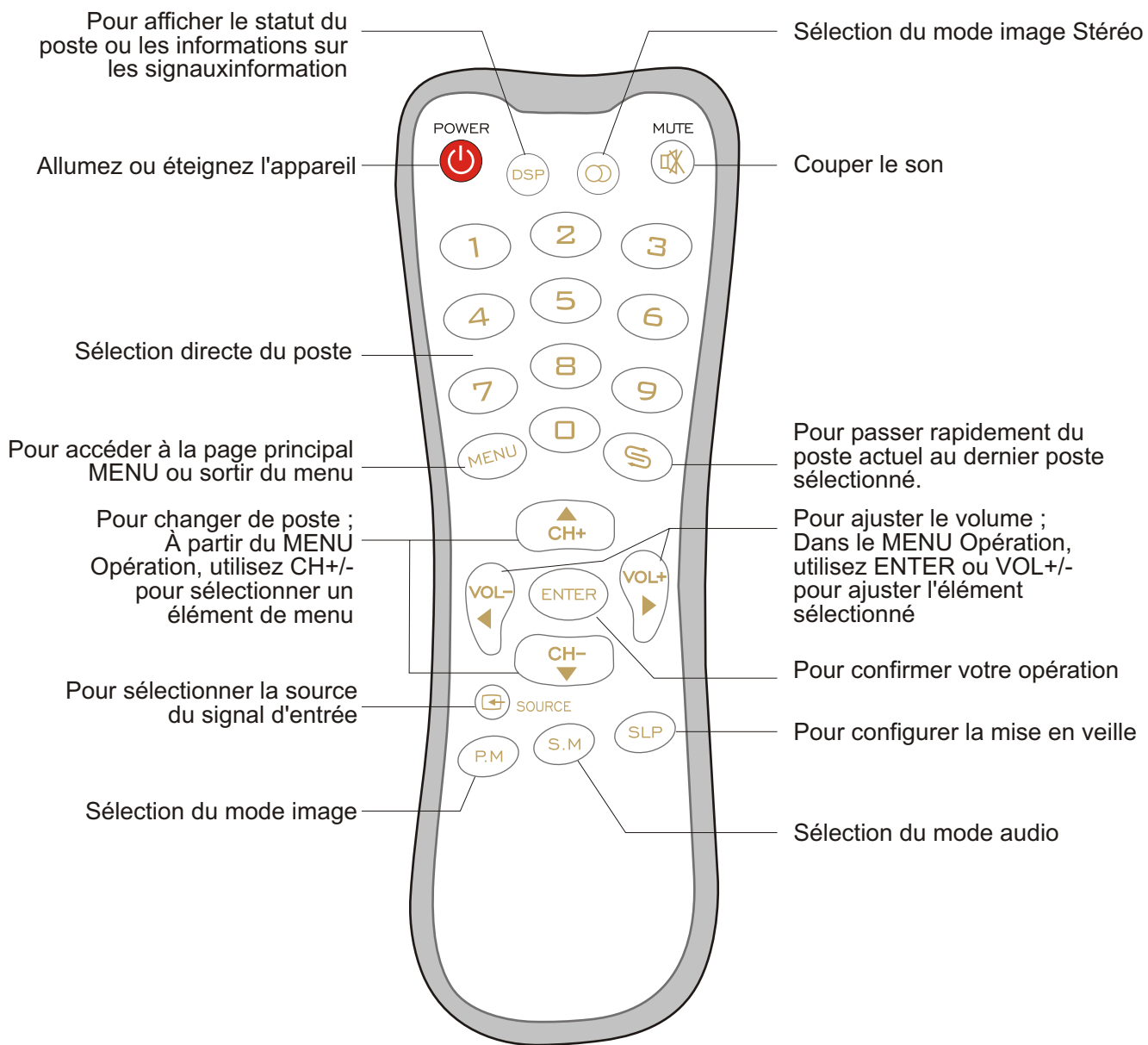

Précautions avec la connexion

- Vérifiez avec soin les bornes pour vous assurer que leur position et leur type sont adéquats avant de faire des connexions.
- L'illustration de l'équipement externe peut varier selon les modèles.
- Les connecteurs desserrés peuvent entraîner des problèmes d'image ou de couleur.
- Assurez-vous que tous les connecteurs sont correctement insérés dans leurs bornes.
- Consultez le manuel d'utilisation du dispositif externe également.
- Lors de la connexion d'un dispositif externe, éteignez le panneau pour éviter les problèmes.

Brancher un magnétoscope

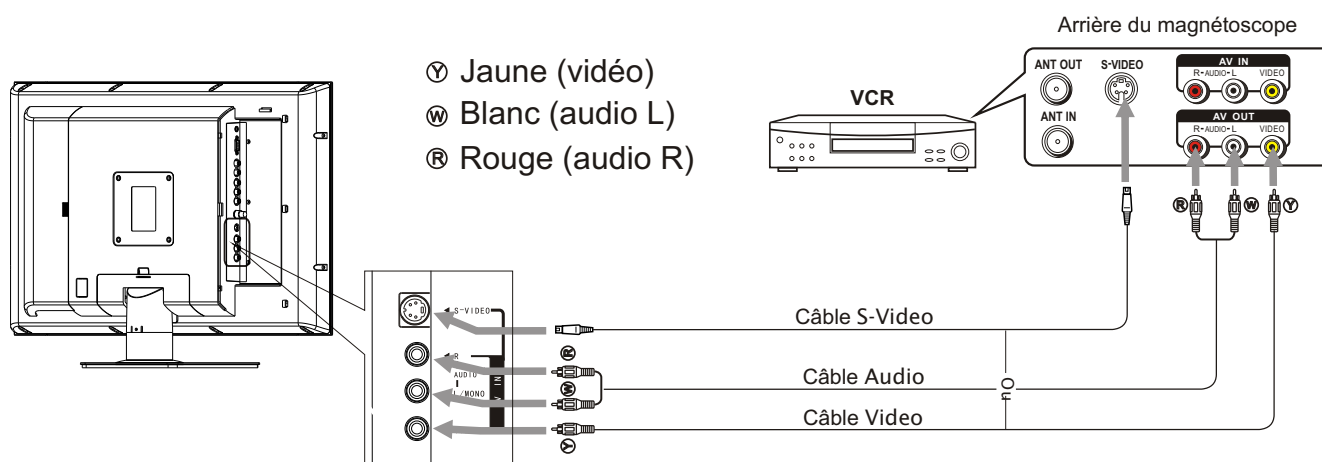

Comment vous brancher :

Branchez les câbles audio/vidéo entre les prises audio (G/D)/vidéo de l'appareil et le magnétoscope.

Remarque :

Pour une meilleure réception vidéo, vous pouvez utiliser la prise S-Vidéo si votre source le supporte. L'appareil identifie automatiquement S-Vidéo si vous utilisez une prise S-Vidéo. Nous vous recommandons de débrancher le câble S-vidéo avant d'utiliser la prise Vidéo.

Pour lire une cassette vidéo

1. Allumez votre téléviseur à cristaux liquides, appuyez sur le bouton SOURCE  à répétition pour sélectionner un **Video**.
2. Allumez votre magnétoscope, insérez une vidéo cassette et appuyez sur le bouton Play (lire).

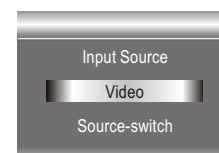

Brancher un caméscope

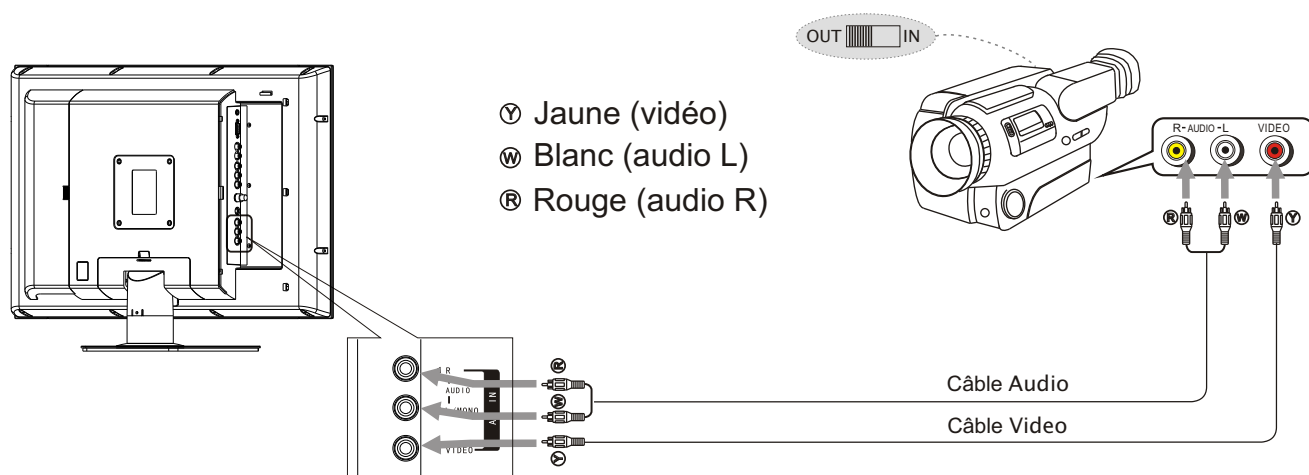

Comment vous brancher :

Branchez les câbles audio/vidéo entre les prises audio (G/D)/vidéo de l'appareil et le caméscope.

Pour lire le caméscope

1. Allumez votre téléviseur à cristaux liquides, appuyez sur le bouton SOURCE  à répétition pour sélectionner un Video.
2. Allumez votre caméscope et réglez-le en mode sortie. (Pour les détails, consultez votre manuel de l'utilisateur du caméscope).
3. Insérez la cassette dans le caméscope et appuyez sur le bouton Play (lire).

Remarque :

Le fonctionnement du caméscope peut varier selon les modèles. Veuillez lire le manuel de l'utilisateur de votre caméscope pour confirmer son fonctionnement.

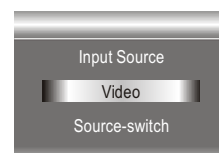

Brancher un lecteur DVD

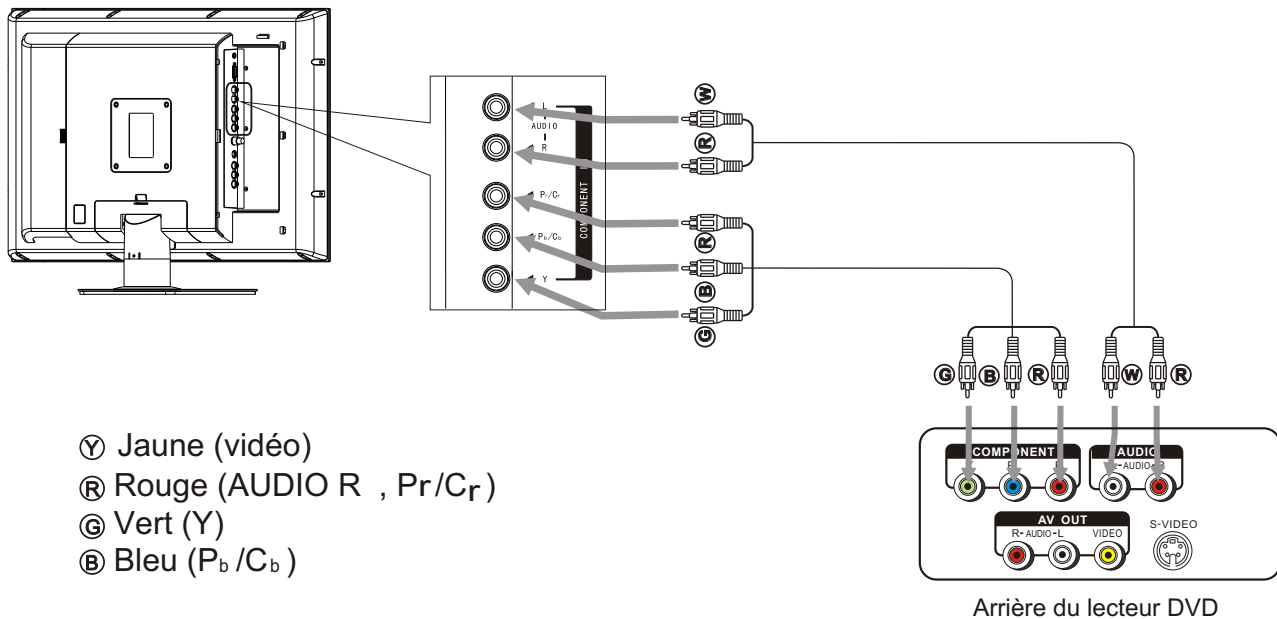

Comment brancher un lecteur DVD à l'aide des connexions vidéo du composant :

Branchez le câble vidéo entre les prises d'entrée Y, Pb, Pr de l'appareil et les prises de sortie Y, Pb, Pr (ou Y, Cb, Cr) du lecteur DVD.

Branchez le câble audio entre la prise d'entrée AUDIO de l'appareil et la sortie AUDIO du DVD.player.

Pour lire un DVD

1. Allumez votre téléviseur à cristaux liquides, appuyez sur le bouton SOURCE  à répétition pour sélectionner YPbPr.
2. Allumez votre lecteur DVD.
3. Insérez un disque et appuyez sur le bouton PLAY (lire).

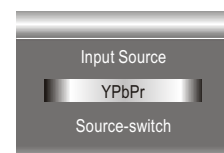

Brancher un ordinateur personnel

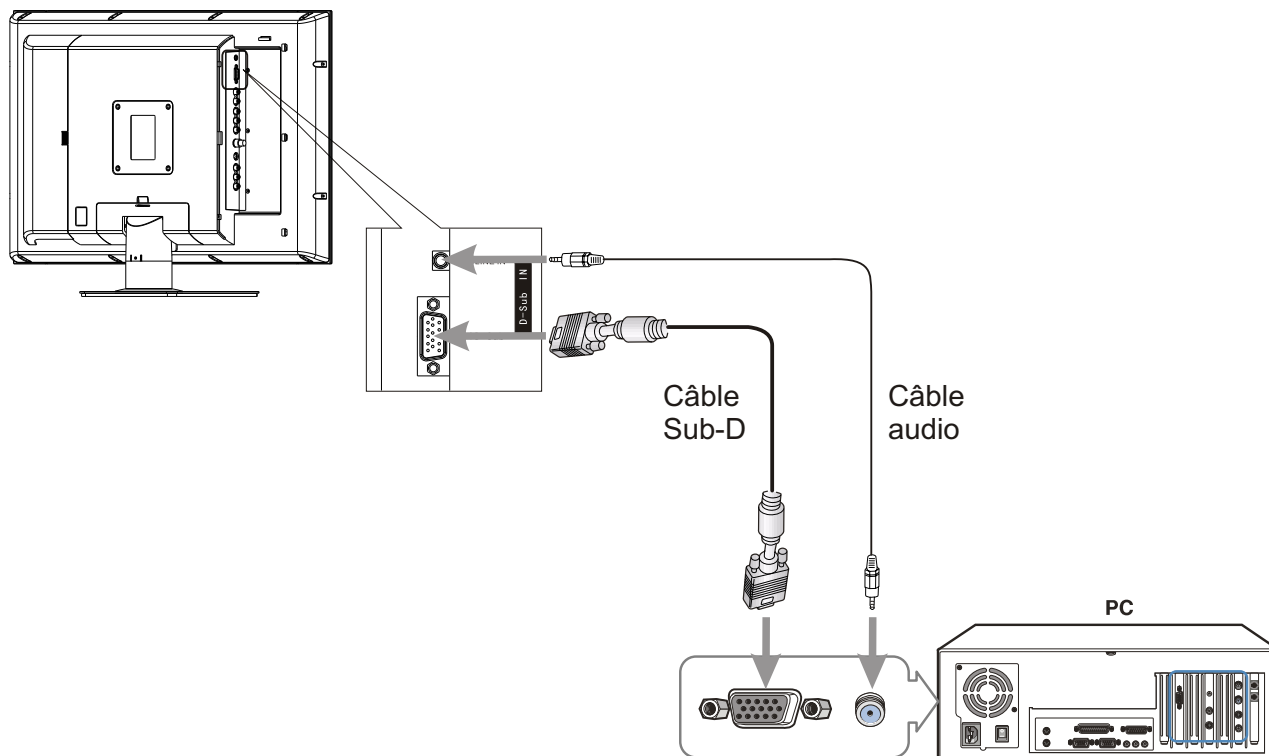

Comment vous brancher :

Branchez un câble Sub-D entre la prise Sub-D de l'ordinateur et la prise d'entrée Sub-D de l'appareil.
Branchez un câble audio entre la sortie AUDIO de l'ordinateur et la prise d'entrée AUDIO de l'appareil.

Pour afficher l'écran de l'ordinateur

1. Allumez votre téléviseur à cristaux liquides, appuyez sur le bouton SOURCE  à répétition pour sélectionner Sub-D.
2. Allumez votre ordinateur et vérifiez les spécifications du système.
3. Ajustez la résolution de l'écran et les paramètres de votre ordinateur selon vos préférences.

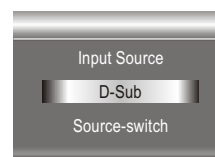

Mise en marche et arrêt de l'appareil

Mise en marche et arrêt de l'appareil

Mettre en marche

Insérez le cordon d'alimentation dans la prise murale.
Appuyez sur le bouton Power $\text{\textcircled{P}}$ de la télécommande.
L'appareil s'allumera et vous serez prêt à utiliser ses fonctions.

Arrêter

Avec l'appareil allumé, appuyez sur le bouton Power (alimentation) $\text{\textcircled{P}}$ de la télécommande pour éteindre l'appareil.

Remarque :

Vous pouvez utiliser le bouton Power $\text{\textcircled{P}}$ du panneau de commande de l'appareil principal.



Consulter les menus et les écrans

Votre téléviseur à cristaux liquides possède un système de menu simple, facile à utiliser qui apparaît à l'écran. Ce système rend l'utilisation pratique et rapide. L'appareil vous permet d'afficher le statut de plusieurs des options de votre téléviseur à cristaux liquides.

Consulter les MENUS

- 1 Avec l'appareil allumé, appuyez sur le bouton MENU de la télécommande. Le menu principal apparaît à l'écran. Le menu image est sélectionné.
- 2 Utilisez le CH+/- ou VOL+/- pour obtenir l'accès à la page du sous-menu sélectionnée. Utilisez ENTER ou VOL+/- pour obtenir l'accès à la page du sous-menu sélectionnée.
- 3 Utilisez le CH+/- ou VOL+/- pour sélectionner l'élément de menu. Utilisez VOL+/- pour ajuster la valeur de l'élément. Utilisez ENTER ou VOL+/- pour confirmer. Vous pouvez appuyer à répétition sur le bouton MENU pour revenir au menu Opération ou en sortir.

Remarque :

Pour vous présenter de façon claire les opérations du menu, ce manuel de fonctionnement offre une description basée sur une utilisation à partir de la télécommande.

Lorsque vous effectuez une confirmation dans l'opération MENU, vous pouvez appuyer sur le bouton ENTER ou VOL+/-

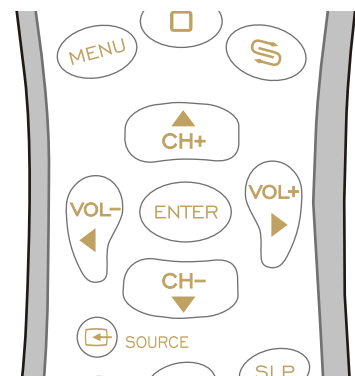
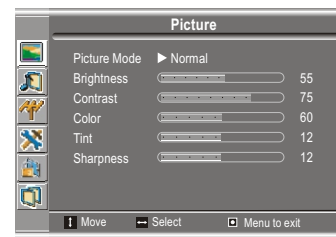

Affichage des informations sur le statut

Appuyez sur le bouton DSP de la télécommande, l'appareil affichera les informations du statut actuel comme le numéro du poste, le mode audio ou la source du signal, etc.

Mémorisation des canaux

Votre téléviseur à cristaux liquides peut mémoriser et entreposer tous les postes disponibles de canaux par câble et par antenne. Une fois les postes disponibles mémorisés, utilisez CH+/- pour faire un balayage des canaux.

Sélection de la source de signal

Avant que votre téléviseur à cristaux liquides puisse mettre en mémoire les postes disponibles, vous devez spécifier le type de source de signal relié à l'appareil. (c'est-à-dire une antenne ou un système de câble)

- 1 Appuyez à répétition sur MENU pour afficher le menu de la page principale.
- 2 Appuyez à répétition sur CH+/- pour sélectionner la page Channel (postes).
- 3 Appuyez sur ENTER ou VOL+/- pour obtenir l'accès au sous-menu.
- 4 Appuyez sur CH+/- pour sélectionner l'élément Source.
- 5 Appuyez sur ENTER ou sur VOL+/- pour basculer entre l'antenne et le câble.
Si vous êtes branché à une antenne, sélectionnez antenne.
Si vous êtes branché au câble, sélectionnez Cable.

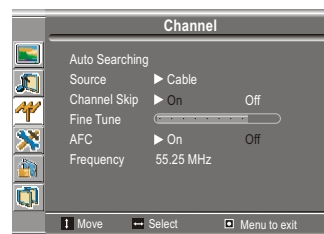

Entreposage automatique des canaux dans la mémoire

- 1 Répétez les étapes 1 à 3 (en sélectionnant la source de signal) pour obtenir l'accès à la page Channel (poste).
L'élément Auto Searching (recherche automatique) se mettra automatiquement en surbrillance.
- 2 Appuyez sur ENTER ou sur VOL+/- pour entreposer automatiquement les postes dans la mémoire.
L'appareil commencera à mémoriser tous les postes disponibles. Pendant le processus d'Auto Search, vous pouvez appuyer sur MENU pour sortir.

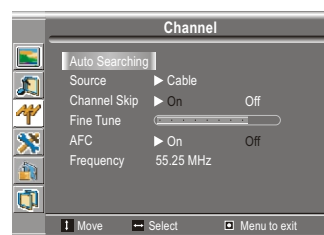

Réglage de la AFC

- 1 Répétez les étapes 1 à 3 (en sélectionnant la source de signal) pour obtenir l'accès à la page Channel (poste).
- 2 Appuyez à répétition sur CH+/- pour sélectionner l'élément AFC.
- 3 Appuyez sur ENTER ou sur VOL+/- pour sélectionner la mise en marche ou l'arrêt.
Lorsque AFC est en marche, l'appareil syntonisera automatiquement la fréquence du programme pour vous offrir la meilleure image et le meilleur son possibles.

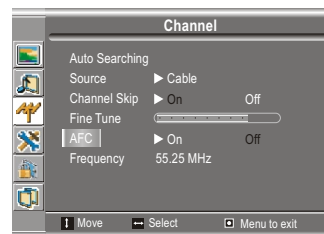

Syntonisation manuelle de précision

- 1 Répétez les étapes 1 à 3 (en sélectionnant la source de signal) pour obtenir l'accès à la page Channel (poste).
- 2 Appuyez à répétition sur CH+/- pour sélectionner l'élément Fine Tune (syntonisation de précision).
- 3 Appuyez sur ENTER ou VOL+/- pour syntoniser avec précision la meilleure image et le meilleur son possibles.

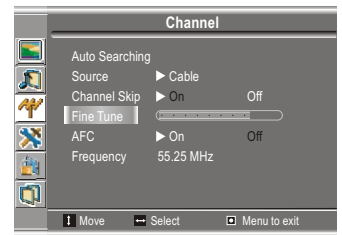

Ajout et suppression de canaux

- 1 Utilisez les chiffres pour sélectionner un poste directement afin de l'ajouter ou de l'effacer.
- 2 Répétez les étapes 1 à 3 (en sélectionnant la source de signal) pour obtenir l'accès à la page Channel (poste).
- 3 Appuyez à répétition sur CH+/- pour sélectionner l'élément Channel Skip (sauter un poste).
- 4 Appuyez sur ENTER ou sur VOL+/- pour sélectionner la mise en marche ou l'arrêt.

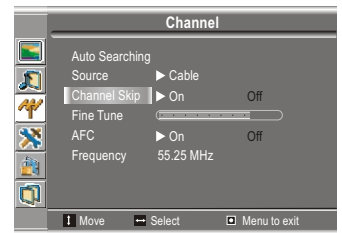

Lorsque l'élément est réglé à ON, le poste sélectionné sera effacé.

Lorsque l'élément est réglé à OFF, le poste sélectionné sera effacé.

Les postes effacés ne peuvent pas être sélectionnés par l'utilisation des boutons CH+/- à moins que les chiffres ne soient sélectionnés pour entrer le numéro de poste directement.

Fonctionnement de base

Changer de poste

Avec les boutons de poste (CH+ ou CH-).

Appuyez sur les boutons CH+ ou CH- pour changer de poste.
Lorsque vous appuyez sur CH+ ou CH- les postes changent en séquence.
Vous verrez tous les postes qui ont été mémorisés par l'appareil.
Vous ne verrez aucun des postes qui ont été effacés.

Accès direct aux postes

Appuyez sur les chiffres pour aller directement à un poste.
Pour sélectionner un poste d'un chiffre : appuyez sur les boutons de 0 à 9 pour entrer le numéro du poste et appuyez sur ENTER ou attendez quelques secondes pour que le poste sélectionné s'affiche.
Pour sélectionner un poste à deux chiffres : appuyez sur les boutons de 0 à 9 pour entrer le numéro du poste et appuyez sur ENTER ou attendez quelques secondes pour que le poste sélectionné s'affiche.
Pour sélectionner un poste à trois chiffres : appuyez sur les boutons de 0 à 9 pour entrer le numéro du poste un chiffre à la fois puis l'appareil passe au poste sélectionné.

Remarque :

Lorsque vous utilisez les chiffres, vous pouvez régler les postes effacés directement.

Utilisation du bouton Return ↵

Appuyez sur ce bouton pour naviguer entre le poste courant et le poste précédent.

Ajuster le volume

Avec les boutons de volume (VOL+ ou VOL-)

Appuyez sur le bouton VOL+ ou VOL- pour augmenter ou diminuer le volume.

Utilisation du bouton MUTE (muet)

À tout moment, vous pouvez couper temporairement le son en utilisant le bouton MUTE (muet).

- 1 Appuyez sur le bouton MUTE (muet) pour couper le son.
- 2 Pour désactiver le mode muet, appuyez sur le bouton MUTE de nouveau.

Sélection d'une langue de MENU

- 1 Appuyez sur MENU pour afficher le menu de la page principale.
- 2 Appuyez à répétition sur CH+/- pour sélectionner l'élément Écran.
- 3 Appuyez sur ENTER ou VOL+/- pour obtenir l'accès au sous-menu.
L'élément Language se mettra automatiquement en surbrillance.
- 4 Appuyez sur ENTER ou VOL+/- pour basculer entre l'anglais, le français ou l'espagnol.
- 5 Appuyez sur MENU pour sortir.

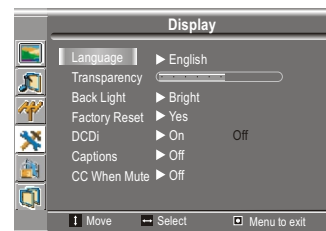

Utilisation du mode de pré réglage de l'image

- 1 Appuyez à répétition sur MENU pour afficher le menu de la page principale.
La page image s'affichera automatiquement.
- 2 Appuyez sur ENTER ou VOL+/- pour obtenir l'accès à l'image.
L'élément Picture Mode est automatiquement mis en surbrillance.
- 3 Appuyez sur ENTER ou VOL+/- pour sélectionner le mode d'image désiré.
Vous pouvez également utiliser le bouton P.M. pour rapidement sélectionner le mode de l'image.
Il existe trois modes d'image pré réglés (lumineux, doux et normal) et un mode d'image réglé par l'utilisateur (User).
Chaque mode pré réglé possède ses propres paramètres.
Lumineux: sélectionnez pour une image lumineuse.
Doux : sélectionnez pour une image finement détaillée.
Normal : sélectionnez pour une image normale.
Les paramètres ajustés sont entreposés dans le mode User.

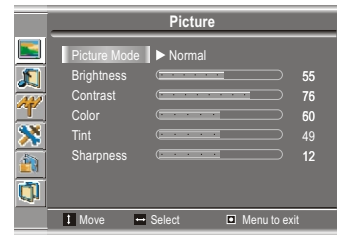

Personnalisation de l'image

- 1 Appuyez sur MENU pour afficher le menu de la page principale.
La page image s'affichera automatiquement.
- 2 Appuyez sur ENTER ou VOL+/- pour obtenir l'accès à l'image.
- 3 Appuyez CH+/- pour sélectionner l'élément que vous désirez modifier.
- 4 Utilisez VOL+/- pour ajuster la valeur de l'élément.
- 5 Appuyez sur MENU pour sortir.

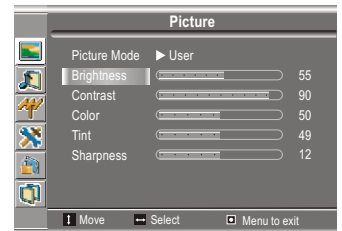

En mode TV/Video

Option	Fonction	Fonctionnement	Portée
Luminosité	Ajuste la luminosité de l'écran pour faciliter le visionnement d'une image plus sombre comme une scène de nuit ou des cheveux noirs.	VOL+ plus pâle VOL- plus foncé.	0~100
Contraste	Ajuste le contraste de l'image.	VOL+ plus fort VOL- plus faible	0~100
Couleur	Ajuste la saturation des couleurs.	VOL+ plus profond VOL- plus pâle	0~100
Teinte	Ajuste la teinte de l'image.	VOL+ plus vert VOL- plus rouge	0~100
Netteté	Ajuste la netteté de l'image et affiche une image nette.	VOL+ plus nette VOL- softer	0~24

En mode Sub-D

Option	Fonction	Fonctionnement	Portée
Luminosité	Ajuste la luminosité de l'écran pour faciliter le visionnement d'une image plus sombre comme une scène de nuit ou des cheveux noirs.	VOL+ plus pâle VOL- plus foncé.	0~100
Contraste	Ajuste le contraste de l'image.	VOL+ plus fort VOL- plus faible	0~100
Couleur	Ajuste la saturation des couleurs.	VOL+ plus profond VOL- plus pâle	0~100

Adjusting Image in D-Sub mode

Lorsque vous êtes en mode Sub-D, cet appareil vous permet d'effectuer de nombreux ajustement d'image.

Réglage automatique de l'image

- 1 Appuyez à répétition sur MENU pour afficher le menu de la page principale.
- 2 Appuyez à répétition sur CH+/- pour sélectionner la page Image.
- 3 Appuyez sur ENTER ou VOL+/- pour obtenir l'accès à la page Image.
L'élément Auto Adjustment (ajustement automatique) se mettra automatiquement en surbrillance.
- 4 Appuyez sur ENTER ou sur VOL+/- pour accéder à la page Adjustment (ajustement automatique).
L'élément Auto Adjustment/Yes (ajustement automatique/oui) se mettra automatiquement en surbrillance.
- 5 Appuyez sur ENTER ou sur VOL+/- pour démarrer l'ajustement automatique.
L'appareil ajuste automatiquement la phase, l'horloge ou la position, etc.

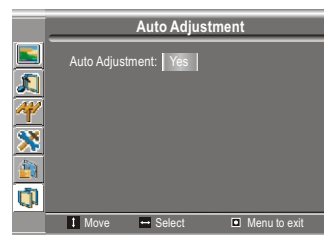
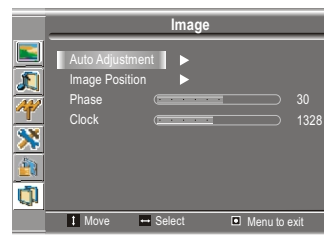

Réglage de l'horloge et de la phase

- 1 Répétez les étapes 1 à 3 dans (Ajustement automatique de l'image) pour accéder à la page Image.
- 2 Appuyez à répétition sur CH+/- pour sélectionner l'élément Clock (horloge) ou Phase.
- 3 Appuyez sur VOL+/- pour ajuster la valeur de l'élément jusqu'à ce que l'écran soit aligné selon vos désirs.

Ajustez la fréquence de l'horloge du signal de l'horloge interne de l'appareil.

Si un scintillement ou un bruit de type arc-en-ciel apparaît dans l'image, essayez d'ajuster le réglage de fréquence de l'horloge. Vous pouvez découvrir que l'image est brouillée, selon la phase horloge du processeur de votre ordinateur. Si votre image est floue vous pouvez la rendre plus claire en effectuant le réglage de phases.

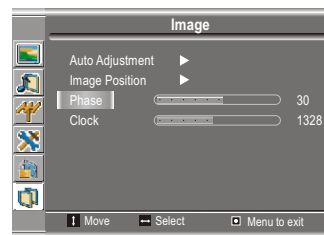

Adjusting the Image Position

The unit allows you to adjust the image position of the screen if it is not well-aligned.

- 1 Répétez les étapes 1 à 3 dans (Ajustement automatique de l'image) pour accéder à la page Image.
- 2 Appuyez sur CH+/- pour sélectionner la page Image Position.
- 3 Appuyez sur ENTER ou VOL+/- pour obtenir l'accès à la page Image Position.
- 4 Appuyez sur CH+/- ou VOL+/- pour ajuster la position de l'image jusqu'à ce que l'écran soit bien aligné.

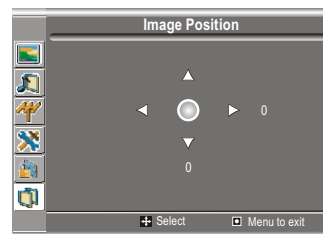

Personnalisation du son

- 1 Appuyez sur MENU pour afficher le menu de la page principale.
- 2 Appuyez à répétition sur CH+/- pour sélectionner la page Sound (son).
- 3 Appuyez sur ENTER ou VOL+/- pour obtenir l'accès au sous-menu.
- 4 Appuyez à répétition sur CH+/- pour sélectionner l'élément Bass, Treble ou Balance (bass, aigu ou balance).
- 5 Appuyez sur VOL+/- pour ajuster la valeur de l'élément.

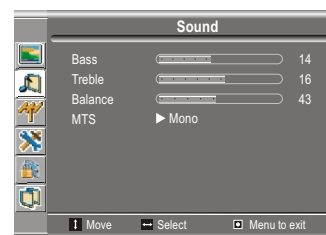

Option	Fonction	Fonctionnement	Portée
Basse	Ajuster les basses (sons graves).	VOL+ plus fort VOL- plus faible	0~31
Aigus	Ajuster les aigus (sons aigus).	VOL+ plus fort VOL- plus faible	0~31
Balance	Ajuste la balance (volume de droite et de gauche).	VOL+ volume plus élevé pour le haut-parleur de droite. VOL- Higher volume from left speaker.	0~100

Utilisation du mode de pré réglage du mode sound

Utilisez le bouton S.M. pour rapidement sélectionner le mode sound.

Il existe trois modes pré réglés (nouvelles, films et musique) et un mode pré réglé par l'utilisateur (User). Chaque mode pré réglé possède ses propres paramètres audio.

Movie (film) : sélectionnez pour un programme de films.

Music (musique) : sélectionnez pour un programme de musique.

News (nouvelles) : sélectionnez pour un programme de conversation ou de nouvelles.

Les paramètres ajustés sont entreposés dans le mode User.

Régler le mode stéréo

Cette fonction est disponible uniquement en mode TV.

- 1 Répétez les étapes 1 à 3 dans (Personnalisation du son) pour accéder à la page Sound (son).
- 2 Appuyez à répétition sur CH+/- pour sélectionner la page MTS.
- 3 Appuyez sur ENTER ou VOL+/- pour sélectionner le mode stéréo adéquat.

Vous pouvez aussi utiliser le bouton STEREO pour sélectionner rapidement le mode stéréo désiré.

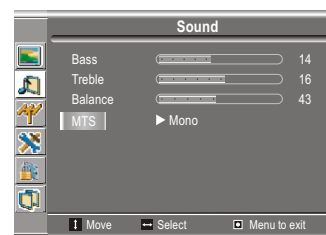

Autres fonctions

Réglage du menu Transparency (transparence)

- 1 Appuyez sur MENU pour afficher le menu de la page principale.
- 2 Appuyez à répétition sur CH+/- pour sélectionner la page Display (écran).
- 3 Appuyez sur ENTER ou VOL+/- pour obtenir l'accès au sous-menu.
- 4 Appuyez sur CH+/- pour sélectionner l'élément Transparency (transparence).
- 5 Appuyez sur VOL+/- pour ajuster la transparence.

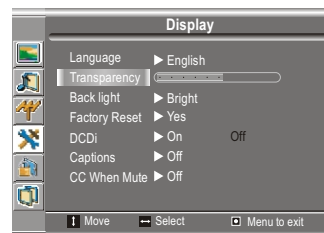

Réglage du rétroéclairage

- 1 Répétez les étapes 1 à 3 [Adjusting Menu Transparency] pour accéder à la page Display (Écran).
- 2 Appuyez à répétition sur CH+/- pour sélectionner l'élément Back Light (rétroéclairage).
- 3 Appuyez sur ENTER ou VOL+/- pour ajuster le rétroéclairage du panneau arrière.

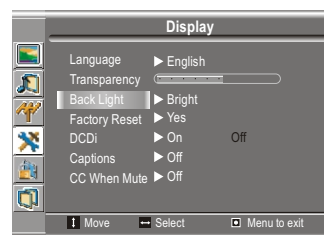

Réglage de la fonction DCDi

- 1 Répétez les étapes 1 à 3 [Adjusting Menu Transparency] pour accéder à la page Display (Écran).
- 2 Appuyez à répétition sur CH+/- pour sélectionner l'élément DCDi.
- 3 Appuyez sur ENTER ou sur VOL+/- pour sélectionner la mise en marche ou l'arrêt.
Vous pouvez régler cette fonction à On (en marche) lorsque vous regardez un film ce qui améliore la qualité de l'image en réduisant les dents de scie dans l'image.

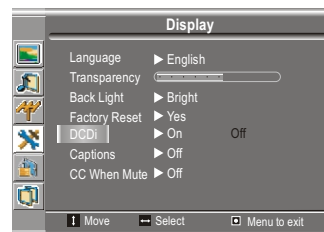

Chargement des valeurs par défaut

Vous pouvez rapidement charger les valeurs par défaut en utilisant l'élément Factory Reset (réinitialisation des valeurs de l'usine).

Attention : Faites attention lorsque vous utilisez l'élément Factory Reset. Une fois cette fonction confirmée, tous vos paramètres seront réinitialisés et l'appareil chargera les valeurs par défaut.

- 1 Répétez les étapes 1 à 3 [Adjusting Menu Transparency] pour accéder à la page Display (Écran).
- 2 Appuyez à répétition sur CH+/- pour sélectionner l'élément Factory Reset (réinitialiser selon les valeurs de l'usine).
- 3 Appuyez sur ENTER ou VOL+/- pour charger les valeurs par défaut.

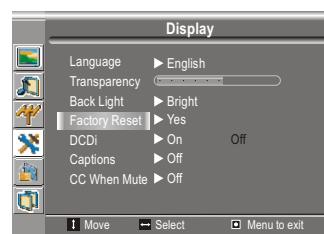

Réglage de la minuterie de mise en veille

Appuyez à répétition sur le bouton SLP pour régler la minuterie de mise en veille et éteindre automatiquement l'appareil. Chaque fois que vous appuyez sur ce bouton, la valeur change comme ci-dessous.

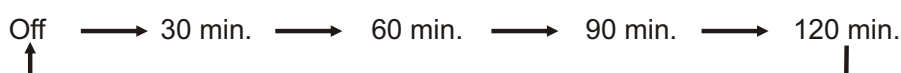

Visionnement du sous-titrage

L'appareil décode et affiche le sous-titrage qui est diffusé avec certaines émissions télé. Ces sous-titres s'adressent en général aux malentendants ou aux traductions en langue étrangère. Tous les magnétoscopes enregistrent le signal de sous-titrage des émissions de télé, les cassettes enregistrées à la maison affichent par conséquent les sous-titres. La plupart des cassettes vidéo commerciales pré-enregistrées offrent des sous-titrages également. Recherchez le symbole de sous-titrage dans votre horaire télé et sur les emballages des cassettes. 

Remarque :

L'option de sous-titrage ne fonctionne pas avec YPbPr, Sub-D.

Les programmes et vidéos n'offrent pas tous le sous-titrage. Recherchez le symbole  pour vous assurer que les sous-titres seront affichés.

Réglage des sous-titres

- 1 Appuyez à répétition sur MENU pour afficher le menu de la page principale.
- 2 Appuyez à répétition sur CH+/- pour sélectionner la page Display (écran).
- 3 Appuyez sur ENTER ou VOL+/- pour obtenir l'accès au sous-menu.
- 4 Appuyez à répétition sur CH+/- pour sélectionner l'élément Captions (sous-titres).
- 5 Appuyez sur ENTER ou VOL+/- pour sélectionner le mode désiré.

Vous avez le choix entre CC1, CC2, CC3, CC4, T1, T2, T3 et T4.

Le sous-titrage diffusé peut être visionné en deux modes : CAPTION (sous-titres) et TEXT (texte).

Pour chacun des modes, quatre postes sont disponibles.

Le mode [CAPTION] affiche les dialogues et commentaires des séries télé et programmes de nouvelles tout en permettant un affichage clair de l'image.

Le mode [TEXT] affiche diverses informations par-dessus l'image (comme l'horaire télé, les prévisions météo, etc.) complètement indépendantes des émissions.

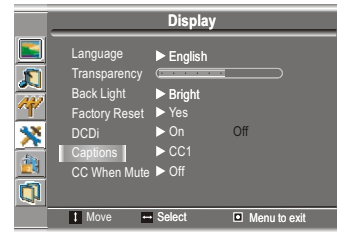

Réglage des sous-titres lorsque muet

- 1 Appuyez sur MENU pour afficher le menu de la page principale.
- 2 Appuyez à répétition sur CH+/- pour sélectionner la page Display (écran).
- 3 Appuyez sur ENTER ou VOL+/- pour obtenir l'accès au sous-menu.
- 4 Appuyez à répétition sur CH+/- pour sélectionner l'élément CC On Mute (sous-titres lorsque muet).
- 5 Appuyez sur ENTER ou sur VOL+/- pour sélectionner la mise en marche ou l'arrêt.

Si vous réglez cet élément à On (en marche) l'appareil affiche les sous-titres lorsque le son est coupé.

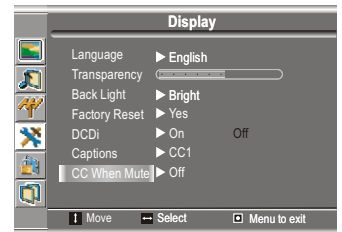

Contrôle parental

Contrôle parental

Cette fonction permet de restreindre les émissions de télé et l'utilisation du téléviseur contrôlée grâce à une donnée FCC. Elle empêche les enfants de regarder des scènes violentes ou sexuelles qui pourraient leur être nuisibles. La restriction sur les programmes télé comprend deux classifications qui contiennent des informations sur le programme : la classification MPAA et les directives télé parentales. La classification MPAA est restreinte par âge. Les directives télé parentales sont restreintes par catégorie d'âge et de contenu. Comme un programme télé peut être utilisé au lieu de la classification MPAA ou les directives télé, les deux doivent être ajustés pour un contrôle complet.

[1] Classification de films (MPAA)

Classification		
basée sur l'âge	G	AUDITOIRES GÉNÉRAUX. Tous les âges admis.
	PG	SURVEILLANCE PARENTALE SUGGÉRÉE Certains sujets peuvent ne pas être adaptés aux enfants.
	PG-13	SURVEILLANCE PARENTALE FORTEMENT SUGGÉRÉE. Certains sujets peuvent ne pas être adaptés aux enfants de moins de 13 ans.
	R	RESTREINT. Les enfants de moins de 17 ans doivent être accompagnés d'un parent ou d'un adulte.
	NC-17	PAS D'ADMISSION POUR LES ENFANTS DE 17 ANS ET MOINS
	X	La classification X est plus ancienne aujourd'hui unifiée avec NC-17 mais peut être encodée dans les données des films plus anciens.

Remarque :

La classification de film est uniquement basée sur l'âge.

Exemple 1 :

PG-13 si la classification basée sur l'âge est bloquée, cela bloquera automatiquement les classifications NC-17 plus élevées également.

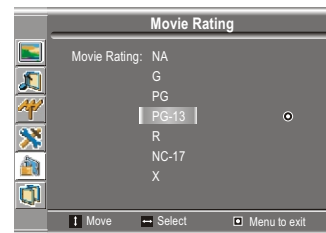

Exemple 2 :

R, cela bloquera automatiquement la classification NC-17 plus élevée également.

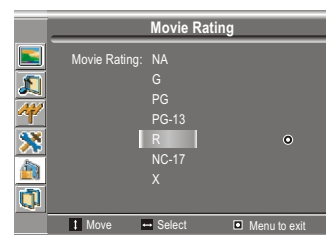

Classification télé [2]

Classification		← basée sur le contenu →				
		D	L	S	V	FV
basée sur l'âge	TV-Y (tous)	×	×	×	×	×
	TV-Y7 (enfants plus âgés)	×	×	×	×	●
	TV-G (auditoire général)	×	×	×	×	
	TV-PG (surveillance parentale suggérée)	●	●	●	●	
	TV-14 (surveillance parentale fortement suggérée)	●	●	●	●	
	TV-MA (auditoire adulte uniquement)		●	●	●	

× — La classification par contenu peut être programmée mais elle n'est pas généralement télédiffusée par les postes de télé.

● — La classification par contenu peut être réglée.

D: dialogue suggestif
 L: langage fowl
 S: contenu sexuelle
 V: violence
 FV: violence fictive

Remarque :

Les classifications basées sur l'âge peuvent être modifiées par les classifications basées sur le contenu mais uniquement dans les combinaisons indiquées par un xxx dans le tableau ci-dessus.

Choosing lower age-based rating blocks the higher age-based ratings regardless of content ratings settings.

Exemple 1 :

Lorsque TV-Y7 dans la classification basée sur l'âge est réglé à BLOCK, les classifications TV-G, TV-PG TV-14 et TV-MA, plus élevées, seront automatiquement bloquées.

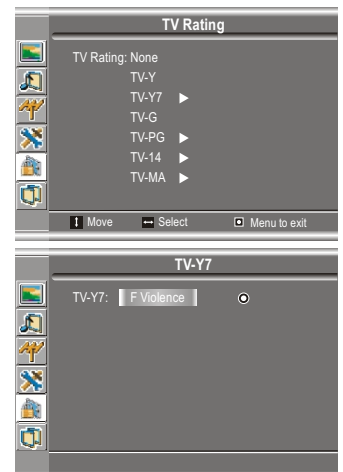

Exemple 2 :

Lorsque TV-14 dans la classification basée sur l'âge est réglé à BLOCK, les classifications TV-MA, plus élevées, seront automatiquement bloquées. De plus, si vous bloquez la sous-classification dans TV-PG, alors le TV-14 et TV-MA sera automatiquement bloqué.

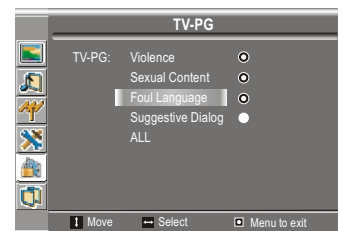

Contrôle parental (suite)

Acces au menu de contrôle parental

- 1 Appuyez à répétition sur MENU pour afficher le menu de la page principale.
- 2 Appuyez à répétition sur CH+/- pour afficher la page Parental Controls (contrôle parental).
- 3 Appuyez sur ENTER ou VOL+/- pour obtenir l'accès à la page Password checking (vérification du mot de passe).
- 4 Entrez le mot de passe approprié à l'aide des chiffres de 0 à 9.
Le mot de passe par défaut est 1111, vous pouvez le modifier vous-même.
- 5 Appuyez sur ENTER ou VOL+/- pour obtenir l'accès à la page Parental Controls (contrôle parental).

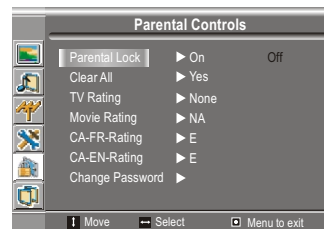
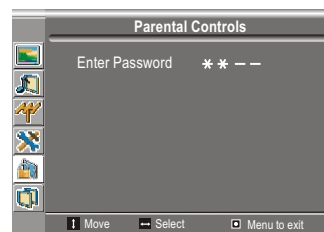

Modifier le mot de passe

- 1 À partir du menu Parental Controls, appuyez sur CH+/- à répétition pour sélectionner l'élément Change Password (changer le mot de passe).
- 2 Utilisez ENTER ou VOL+/- pour confirmer.
- 3 Entrez un nouveau mot de passe et appuyez sur ENTER ou VOL+/- pour le confirmer.
- 4 Entrez un nouveau mot de passe et appuyez sur ENTER ou VOL+/- pour le confirmer.
À présent, le mot de passe est modifié avec succès.
Assurez-vous de l'écrire et de le conserver pour utilisation future.



Mettre en marche ou arrêter la fonction de contrôle parental

- 1 À partir du menu Parental Controls, appuyez sur CH+/- à répétition pour sélectionner l'élément Parental Lock.
- 2 Appuyez sur VOL+/- pour sélectionner la mise en marche ou l'arrêt.
Si vous désirez valider les paramètres du contrôle parental, vous devez établir cet élément à ON (activé).

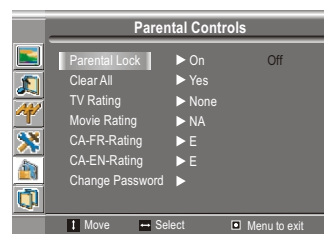

Effacer les paramètres de contrôle parental

- 1 À partir du menu Parental Controls, appuyez sur CH+/- à répétition pour sélectionner l'élément Clear All (effacer tout).
- 2 Appuyez sur ENTER ou VOL+/- pour effacer tous les paramètres de contrôle parental.

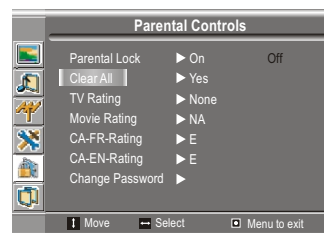

Attention : soyez prudent lorsque vous utilisez cette fonction.

Une fois l'utilisation de cette fonction confirmée, tous vos paramètres seront effacés.

Réglage de la classification de film

- 1 Répétez les étapes 1 à 5 (accès au menu Parental Controls)
- 2 Appuyez sur CH+/- pour sélectionner l'élément Movie Rating (classification de films).
- 3 Appuyez sur ENTER ou VOL+/- pour afficher la page Movie Rating (classification de film).
- 4 Appuyez sur CH+/- pour sélectionner une classification de film à être configurée.
- 5 Appuyez sur ENTER ou VOL+/- pour confirmer le blocage et sur MENU pour revenir.
PG-13 si la classification basée sur l'âge est bloquée, cela bloquera automatiquement les classifications C-17 plus élevées, également R, NC-17, X.

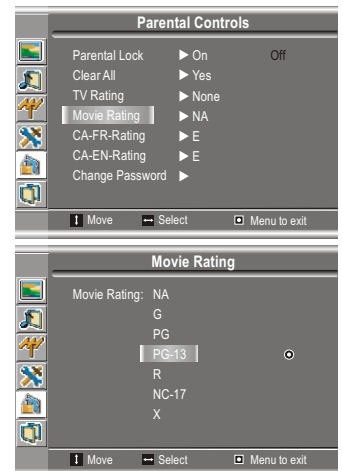

Réglage de la classification télé

- 1 Répétez les étapes 1 à 5 (accès au menu Parental Controls)
- 2 Appuyez sur CH+/- pour sélectionner l'élément TV Rating (classification télé).
- 3 Appuyez sur ENTER ou VOL+/- pour afficher la page TV Rating (classification télé).
- 4 Appuyez sur CH+/- pour sélectionner une classification d'âge.
Lorsque TV-Y dans la classification basée sur l'âge est réglé à BLOCK, les classifications TV-Y7, TV-G TV-PG et TV-14 et TV-MA, plus élevées, seront automatiquement bloquées.
- 5 Appuyez sur ENTER ou VOL+/- pour confirmer le blocage.
Pour les classifications avec sous-classification de contenu, la page Sub-rating (sous-classification) apparaît pour configuration additionnelle, par exemple, TV-PG.
- 6 Appuyez sur CH+/- pour sélectionner une classification de film à être configurée.
- 7 Appuyez sur ENTER ou VOL+/- pour confirmer le blocage.
Lorsque TV-PG dans la classification basée sur l'âge est réglé à BLOCK, les classifications TV-14 et TV-MA, plus élevées, seront automatiquement bloquées. De plus, si vous bloquez la sous-classification TV-PG, alors les sous-classifications TV-14 et TV-MA seront automatiquement bloquées.

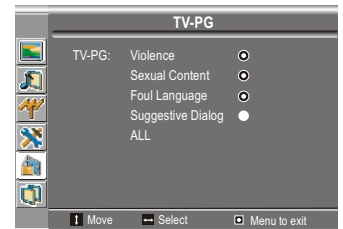
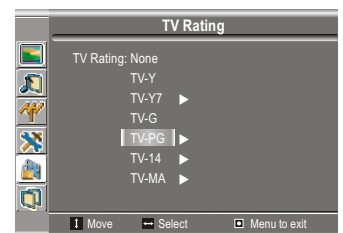
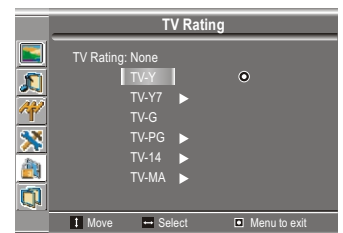
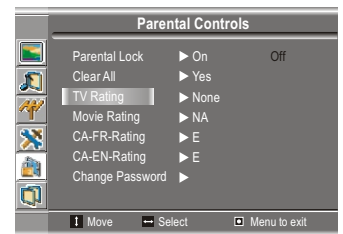

Remarque :

Comme un programme télé peut être utilisé au lieu de la classification MPAA ou les directives télé, les deux doivent être ajustés pour un contrôle complet.

Contrôle parental (suite)

Réglage de la classification canadienne anglaise

- 1 À partir du menu Parental Controls, appuyez sur CH+/- à répétition pour sélectionner l'élément CA-EN Rating (classification canadienne anglaise).
- 2 Appuyez sur ENTER ou VOL+/- pour obtenir l'accès à la page CanEng Rating.
- 3 Appuyez sur CH+/- pour sélectionner une classification à être configurée.
- 4 Appuyez sur ENTER ou VOL+/- pour confirmer le blocage et sur MENU pour revenir.



TABLEAU DE CLASSIFICATION CANADIENNE ANGLAISE

E	Exempt - Les programmes exemptés comprennent : les nouvelles, les sports, les documentaires et autres programmes d'information, les talk-shows, les vidéos de musique et les programmes de variété.
C	Programmation conçue pour les enfants de moins de 8 ans. Aucun langage offensant, nudité ou contenu sexuel.
C8+	Programmation généralement considérée comme acceptable pour les enfants de 8 ans et plus. Aucun langage profane, nudité ou contenu sexuel.
G	Programmation générale, convient à tous.
PG	Surveillance Parentale Suggérée. Certains sujets peuvent ne pas être adaptés aux enfants.
14+	La programmation contient des thèmes ou contenus qui peuvent ne pas être adéquats pour les auditeurs de moins de 14 ans. Les parents sont fortement encouragés à user de réserve avant de permettre le visionnement par des pré-adolescents ou de jeunes adolescents.
18+	Conçu pour les auditeurs de 18 ans et plus et pourrait contenir des descriptions violentes.

Réglage de la classification canadienne française

- 1 À partir du menu Parental Controls, appuyez sur CH+/- à répétition pour sélectionner l'élément CA-FR-Rating.
- 2 Appuyez sur ENTER pour obtenir l'accès à la page CanFR Rating.
- 3 Appuyez sur CH+/- pour sélectionner une classification à être configurée.
- 4 Appuyez sur ENTER ou VOL+/- pour confirmer le blocage et sur MENU pour revenir.

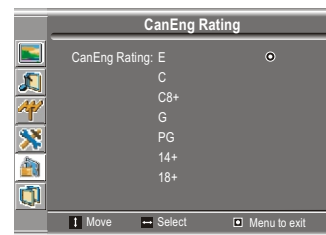

TABLEAU DE CLASSIFICATION CANADIENNE FRANÇAISE

E	Exempt - Programmes exemptés
G	General - Programmes conçus pour une audience de tout âge. Ne contient aucune violence ou le contenu violent est minimal ou décrit de façon appropriée.
8 ANS+	8+ General - Non recommandé pour les jeunes enfants. Programmation conçue pour un large auditoire mais contient une violence légère ou occasionnelle. Supervision parentale recommandée.
13 ANS+	La programmation pourrait ne pas être adéquate pour les enfants de moins de 13 ans - Contient quelques scènes violentes ou une scène ou plus suffisamment violent pour les affecter. Supervision parentale fortement recommandée.
16 ANS+	Programming may not be suitable for children under the age of 16 - Contains frequent scenes of violence or intense violence.
18 ANS+	Destiné aux adultes seulement. Pourrait contenir de fréquentes scènes de violence et de violence extrême.

Avant d'appeler le service des réparations, vérifiez les éléments suivants pour trouver des remèdes possibles aux problèmes rencontrés.

Symptômes	Vérification de l'élément
Fantôme ou image double	<ul style="list-style-type: none"> ◆ Peut être causé par l'obstruction de l'antenne due aux édifices élevés ou aux montagnes. Utiliser une antenne hautement directionnelle pourrait améliorer l'image.
Aucune alimentation	<ul style="list-style-type: none"> ◆ Vérifiez que le cordon d'alimentation c.a. est bien enfoncé dans la prise principale. Débranchez le cordon d'alimentation, attendez 60 secondes. Ré-insérez la fiche dans la prise et rallumez l'appareil.
Pas d'image	<ul style="list-style-type: none"> ◆ Vérifiez les connexions d'antenne à l'arrière de l'appareil pour vous assurer qu'elles sont adéquatement branchées à l'appareil. ◆ Problème de télédiffusion possible. ◆ Essayez un autre poste. ◆ Ajustez les paramètres de contraste et de luminosité. ◆ Vérifiez la commande des sous-titres. Certains modes TEXTE peuvent bloquer l'écran. ◆ Sélectionnez une entrée adéquate. ◆ L'entrée du signal est-elle compatible ?
Bonne image mais aucun son.	<ul style="list-style-type: none"> ◆ Augmentez le volume ◆ Vérifiez que l'appareil n'est pas en mode muet.
Bon son mais mauvaise qualité de la couleur	<ul style="list-style-type: none"> ◆ Ajustez les paramètres de contraste, de couleur et de luminosité.settings.
Image de mauvaise qualité	<ul style="list-style-type: none"> ◆ Quelquefois, une mauvaise qualité d'image se produit lorsqu'un appareil photo S-VHS ou un caméscope a été branché en même temps qu'un autre périphérique. Dans ce cas, éteignez l'un des autres périphériques. Vérifiez si la pièce est trop claire.
Ligne pointillée horizontale	<ul style="list-style-type: none"> ◆ Cela peut être causé par des interférences électriques (par ex. un séchoir à cheveux, des néons à proximité, etc.). ◆ Éteignez l'équipement.
Le téléviseur ne répond pas à la télécommande	<ul style="list-style-type: none"> ◆ Vérifiez que les piles fonctionnent bien. Remplacez au besoin. ◆ Nettoyez la lentille de la télécommande de l'appareil. ◆ N'utilisez pas la télécommande sous un éclairage fort ou fluorescent. ◆ Les piles doivent être insérées selon la polarité (+ -).
Image neigeuse et bruit	<ul style="list-style-type: none"> ◆ Vérifiez la connexion de l'antenne.
Image Sub-D instable ou non synchronisée.	<ul style="list-style-type: none"> ◆ Vérifiez que vous avez bien sélectionné le mode Sub-D approprié sur votre ordinateur.
Aucune sortie de l'un des haut-parleurs	<ul style="list-style-type: none"> ◆ Ajustez la balance dans le menu SOUND.
Les boutons de commande ne fonctionnent pas	<ul style="list-style-type: none"> ◆ Débranchez le cordon d'alimentation, attendez 60 secondes. ◆ Puis rebranchez-le et rallumez l'appareil.

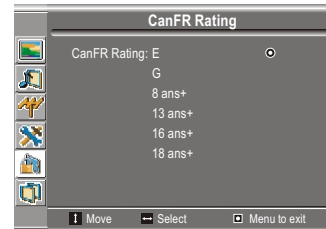
N'utilisez pas dans des endroits très chauds ou très froids

Lorsque l'appareil est utilisé dans une pièce où la température est très basse, l'image peut laisser des traces ou apparaître légèrement en retard. Il ne s'agit pas d'un mauvais fonctionnement et l'appareil sera de nouveau normal dès que la température reviendra à la normale.

Ne laissez pas l'appareil dans un endroit très chaud ou très froid. Ne laissez pas non plus l'appareil dans un endroit exposé à la lumière directe du soleil ou près d'un élément de chauffage car cela pourrait déformer le cabinet et entraîner un mauvais fonctionnement du panneau à cristaux liquides.

(Storage temperature: 0 °C to +50 °C

Working temperature: 5 °C to +40 °C)

Remarque :

Si votre problème n'est pas réglé, éteignez votre appareil puis rallumez-le.
N'essayez jamais de réparer vous-même un appareil défectueux.

Soin et entretien

Informations sur le panneau à cristaux liquides de l'écran

Importantes informations relatives à l'utilisation de jeux vidéo, d'ordinateurs, de sous-titres ou d'autres afficheurs d'images fixes.

L'utilisation prolongée de programme d'image fixe peut causer une "image fantôme" permanente sur le panneau à cristaux liquides.

Cette image d'arrière-plan est visible sur les programmes normaux sous la forme d'une image stationnaire fixe. Ce type de détérioration irréversible du panneau à cristaux liquides peut être limité par l'observation des étapes suivantes :

- A. Réduire les paramètres de luminosité/contraste à un niveau minimal.
- B. Ne pas afficher une image fixe pendant une longue période.
- C. Éteindre l'appareil lorsqu'il n'est pas utilisé.

Remarque :

La brûlure d'une image sur le panneau à cristaux liquides résultant de l'utilisation d'une image fixe n'est pas une déféctuosité de fonctionnement et ne sera pas couverte par la garantie. Ce produit n'est pas conçu pour afficher des images fixes pendant une longue période.

Nettoyage et entretien

Pour nettoyer cet appareil, utilisez un chiffon sec et doux.

Si les surfaces sont extrêmement sales, utilisez un chiffon doux trempé dans une solution d'eau savonneuse ou un détergent doux.

Utilisez du nettoyeur à lunette pour enlever la saleté tenace de l'écran.

N'utilisez jamais d'alcool, de diluant à peinture ou de benzine pour nettoyer cet appareil.

Avant d'utiliser un chiffon chimiquement traité, lisez les instructions qui l'accompagnent.

Alimentation:	AC 110-240V 50/60Hz
Consommation électrique :	70W (Max.)
Dimensions :	24.8 (Lar) x 6.8 (Prof) x 18.3(Haut) (pouces)
Poids :	24.3 lbs
Écran :	20

Système télé et couverture des canaux :

SYSTÈME	VHF	UHF	CATV
NTSC-M	2-13	14-69	1-125

Système couleur :	NTSC
Haut-parleur :	8W, 8 ohm x 2
Accessoires:	manuel de l'utilisateur X 1 Télécommande X 1



Remarque : le design et les spécifications sont sujets à modifications sans préavis.

Free Manuals Download Website

<http://myh66.com>

<http://usermanuals.us>

<http://www.somanuals.com>

<http://www.4manuals.cc>

<http://www.manual-lib.com>

<http://www.404manual.com>

<http://www.luxmanual.com>

<http://aubethermostatmanual.com>

Golf course search by state

<http://golfingnear.com>

Email search by domain

<http://emailbydomain.com>

Auto manuals search

<http://auto.somanuals.com>

TV manuals search

<http://tv.somanuals.com>