

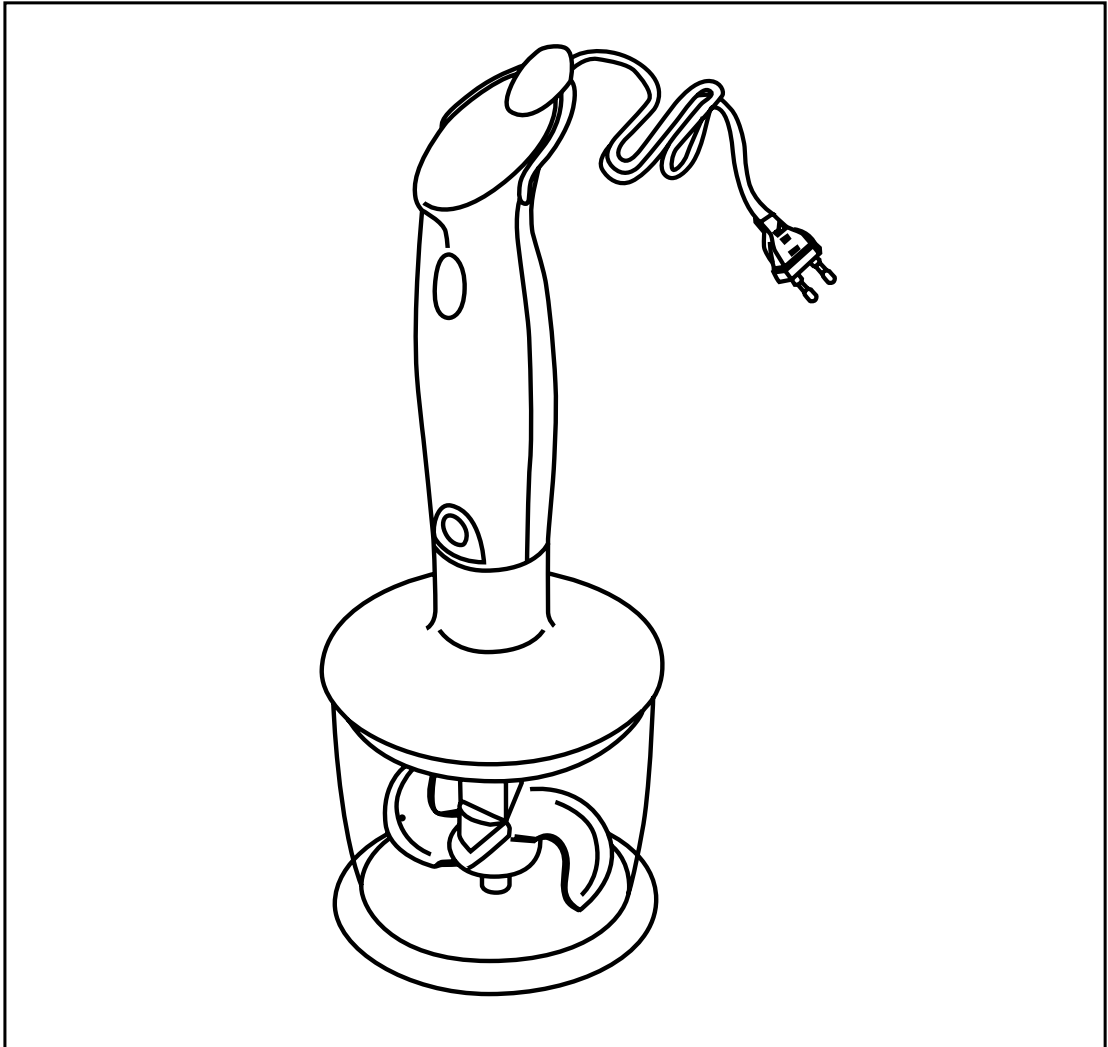

BLACK & DECKER®

Stick Blender



First Use Safety Recommendation

Please read through this booklet for safe and efficient use of the appliance. We urge you to read the "Important Safeguards" section and also follow all detailed instructions even if you are familiar with a similar appliance.

Keep this guide handy for future reference.

SB33 / SB34 / SB35

IMPORTANT SAFEGUARDS

While using electrical appliances, in order to reduce the risk of fire, electric shock, and / or injury to persons, basic safety precautions should be followed, including the following:

- Read all instructions carefully, even if you are familiar with the appliance.
To protect against the risk of electric shock, **DO NOT IMMERGE** the appliance, cord set or plug in water or other liquids.
- To clean, wipe the exterior with a damp cloth and then wipe dry.
- Close supervision is necessary when any appliance is used near children, Never leave any appliance unattended when in use. Do not allow children or any person unfamiliar with these instructions to use the appliance.
- Switch off and remove the plug from the power outlet when not in use, before assembling or disassembling parts or during cleaning. Never pull the cord.
- Do not operate any appliance with a damaged cord or plug, or after the appliance malfunctions, or is dropped or damaged in any manner. Return the complete appliance to your nearest authorized service facility for examination, electrical repair, mechanical repair or adjustment to avoid any hazard.
- The use of any attachments or accessories not recommended or sold by this appliance manufacturer may result in fire, electric shock or personal injury.
- Do not let the cord hang over the edge of a table, counter, or touch hot surfaces. Guide the power supply cord neatly so it does not hang over the edge of a workshop and cannot be caught accidentally or tripped over.
- Do not operate or place any part of this appliance on or near any hot surfaces (such as electric burner or in a heated oven)
- Do not abuse the cord. Never carry the appliance by the cord or yank on it to disconnect it from the outlet; instead, grasp the plug and pull to disconnect.
- When using an extension cord with your appliance, make sure the extension cord is correctly wired, and rated for its use.
- Do not attempt to repair the appliance yourself; instead, take it to your Black & Decker-owned or Authorized Service Centre for repair.
- Do not allow children or animals to come near the work area or to touch the appliance or power supply cord.

SAVE THESE INSTRUCTIONS

Your Stick Blender Features

- **500ml measuring beaker ideal** for daily usage
- **Single pulse speed operation** for better speed control.
- **Stainless Steel multi functional blade** ensures high efficiency and easy cleaning.
- **Wall Bracket (accessory) provides** for convenient storage.
- **Balloon Wisk (SB 34 / 35)** for whipping operations
- **Chopper Bowl (SB 35)** for fast and convenient chopping operations
- **Detachable Plastic (SB 33 / 34) Metal (SB35) stem** for easy reach and blending operations.
- **300 W Power motor** for performing toughest of all Jobs.
- **Soft rubber grip (SB35)** for easy and comfortable grip.

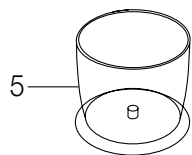
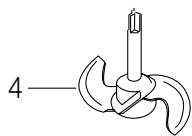
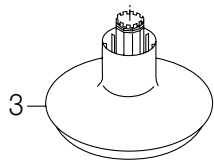
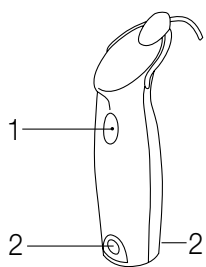

Parts Identification :-

1. Pulse Speed Switch
2. Release buttons
3. Chopper lid (SB34 & SB35)
4. Chopper blade (SB34 & SB35)
5. Chopper bowl (SB34 & SB35)
6. Plastic stem (SB33 & SB 34)
7. Metal stem (SB 35)
8. Measuring jug
9. All Purpose Cutting blade
10. Whisking attachment (SB 35)
11. Wall Mounting Bracket

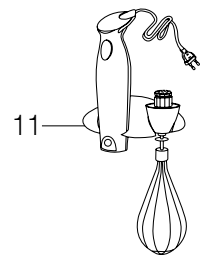
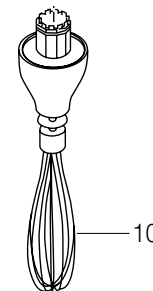
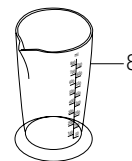
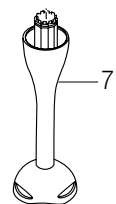
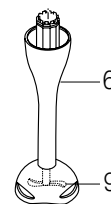

Intended Use :-

Your Black & Decker stick blender set has been designed for blending, whisking, beating, whipping and chopping food and beverage ingredients. This product is intended for indoor household use only.

Before using your Stick blender :-

Remove all the packaging from the set. Wipe the appliance with a dry cloth before using.

Make sure that the appliance is switched off before connecting to or disconnecting from the power supply.

Ensure that the voltage rating on the baseplate corresponds to the mains voltage at your home.

Fitting and removing an attachment :-

- Use the blending attachment for blending liquids or mashing solids.
- Use the whisking attachment for mixing, beating, whipping and creaming liquids and mixtures.
- Use the chopper bowl for chopping vegetables, nuts, dried fruits etc.

Blending and Whisking SB35

- To fit an attachment, place it onto the appliance.
- Press the attachment until it locks in place.
- To remove the attachment, keep the release button pressed and take it off the appliance.

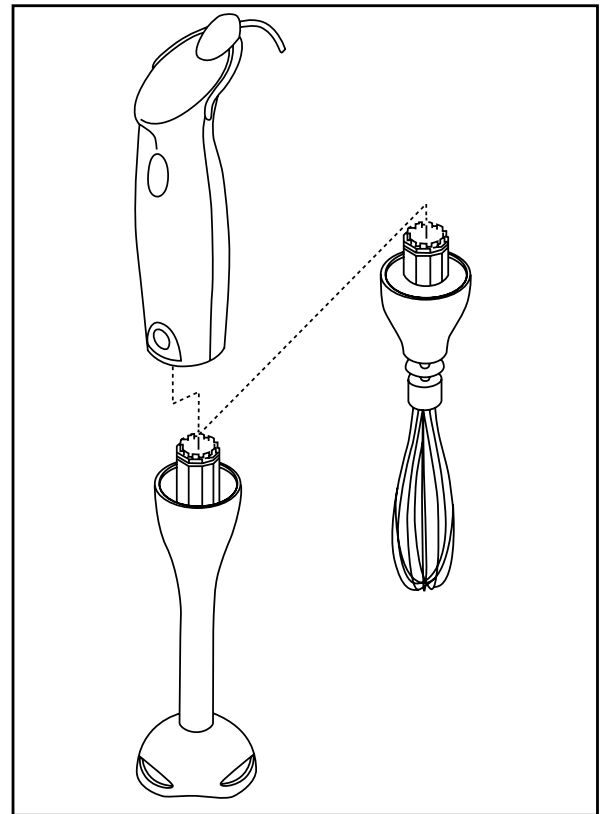

Chopper Bowl :- SB34 and SB35

- Holding the central plastic shaft of chopper blade carefully place the blade over the central shaft in the bowl. Rotate the blade slightly for a proper fit on the shaft.
- Put the ingredients into the bowl, not exceeding the "Max" mark on the chopper bowl.
- Place the lid onto the bowl
- Fix the lid by turning it clockwise
- Place the appliance onto the chopper lid
- Push the appliance until it locks in place
- To remove the attachment, keep the release button pressed and take the appliance off the chopper assembly.
- To remove the lid from the bowl, turn the lid counterclockwise and take it off.

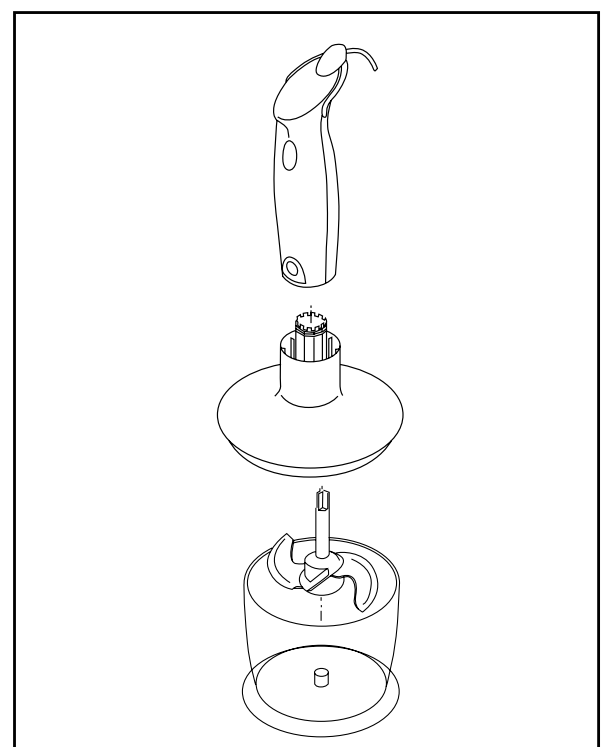

Usage :-**Blending :-**

- Place the ingredients into the measuring jug or a suitable container.
- Using the stabbing motion, push the blades into the ingredients until the desired consistency is reached.
- When blending liquids or fluid ingredients, use short pulses to prevent spillage.
- Keeping the blade submerged will help to prevent spillage.
- Extra care should be taken while blending hot ingredients
- Do not use your plastic stem blender for extremely hot ingredients, as this will deform the stem.

Whipping :

- Place the ingredients into the measuring jug or a suitable container.
- Whip the ingredients until the desired results are achieved.
- Keeping the whipper submerged will help to prevent spillage.
- Extra care should be taken while whipping hot ingredients

Chopping :

- Place the ingredients into the chopper bowl, upto the max level.
- Assemble the bowl and fit it to the appliance
- Chop the ingredients until the correct consistency is reached.
- Do not use the chopper for more than a minute during continuous usage. Keep an interval of near five minutes between two consecutive cycles.

Refer to the table for appropriate processing.

	Maximum Qty	Preparation	Time (s)
Meat	300g(<2cm cubes)	dice	15-25
Hard cheese	200g(<1cm cubes)	dice	20-25
Onions	100g	quarter	5-10
Baby Food	170g	Cook and dice	10-20
Nuts	350g	Remove shell	8-15
Garlic	20 pieces	Cut into pieces	10-20
Dry Bread	150g	Cut into pieces	10-20
Parsley	1 sprig	Remove stalks	1-20
Carrot	200g	Cut into pieces	10-20

Storage :-

You can store your appliance and one of the blending sticks on the wall mounting bracket provided along with the appliance.

Warning !

Do not operate the appliance continuously for more than 1 minute. After operating the appliance continuously for 1 minute,, let it cool down for atleast 5 minutes before operating it.

Some Do's and Don't

- 1 – Do not touch moving parts
- 2 – Always allow motor to stop before approaching the blades or changing any accessory.
- 3 – Keep your fingers, long hair, loose clothes and supply cord away from moving parts
- 4 – Handle the blade with care as it is sharp
- 5 – Never pull the power cord to disconnect the plug from the socket
- 6 – Keep the power supply cord away from heat, oil and sharp edges
- 7 – Do not place the appliance on or near heat source or in a heated oven
- 8 – Do not use the appliance outdoors. Always protect the motor unit from water or excessive humidity
- 9 – Operate the appliance only with dry hands
- 10– If the power supply cord is damaged during use, disconnect the appliance from the power supply immediately. Do not touch the power supply cord before disconnecting from the power supply.
- 11– When not in use, the appliance should be stored in a dry place. Children should not have access to stored appliances.
- 12– Never immerse your plastic stem (SB33/34) in hot/boiling liquid.

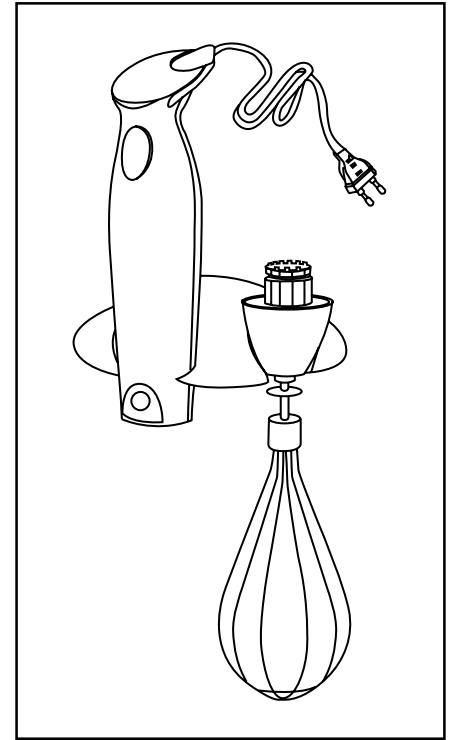

٤ - إنتبه عند مناولة الشفرة لأنها حادة.

٥ - لا تسحب سلك تزويد الطاقة لفصل الجهاز عن مقبس الكهرباء.

٦ - تأكد من إبقاء سلك تزويد الطاقة بعيداً عن الحرارة والزيت والحواف الحادة.

٧ - لا تضع الجهاز فوق أو قرب مصدر للحرارة أو في فرن ساخن.

٨ - لا تستعمل الجهاز خارج المنزل. تأكد دائماً من حماية المحرك من الماء أو الرطوبة الزائدة.

٩ - تأكد من جفاف يديك عند استعمال الجهاز.

١٠ - إذا تعرض سلك تزويد الطاقة للتلف أثناء الاستعمال، إفضل الجهاز عن مصدر الطاقة فوراً. لا تلمس سلك

تزويد الطاقة قبل فصل الجهاز عن مصدر الطاقة.

١١ - عند عدم استعمال الجهاز، يجب حفظه في مكان جاف. عند حفظ الأجهزة، يجب إبقاؤها بعيداً عن متناول

الأطفال

١٢ - لا تضع الذراع البلاستيكية (إس بي ٣٣/٣٤) في أي سائل حار أو يغلي.

الخفق:

- ضع المكونات في إبريق القياس أو في وعاء مناسب.
- إخفق المكونات حتى تصل إلى النتائج المرغوبة.
- إبقاء أداة الخفق مغمورة يساعد على منع التناثر.
- يجب بذل عناية إضافية عند خفق المكونات الساخنة.

الفرم:

- ضع المكونات في وعاء الفراما، حتى علامة الحد الأقصى.
- قم بتجميع الوعاء ثم وصله بالجهاز.
- إفرم المكونات حتى الوصول إلى الكثافة المرغوبة.
- لا تستعمل الفراما لأكثر من دقيقة واحدة أثناء الاستعمال المتواصل. يجب إبقاء فترة فاصلة لحوالي خمس دقائق بين كل دورتين متتاليتين.

إرجع إلى الجدول للتحضير المناسب.

الوقت	التحضير	الكمية القصوى	
٢٥-١٥	تقطيع إلى مكعبات	٣٠٠ جم (مكعبات أقل من ٢ سم)	اللحم
٢٥-٢٠	تقطيع إلى مكعبات	٢٠٠ جم (مكعبات أقل من ١ سم)	الجبنه القاسية
١٠-٥	تقطيع إلى أرباع	١٠٠ جم	البصل
٢٠-١٠	طبخ وتقطيع إلى مكعبات	١٧٠ جم	طعام الأطفال
١٥-٨	إزالة القشرة	٣٥٠ جم	المكسرات
٢٠-١٠	تقطيع	٢٠ حبة	الثوم
٢٠-١٠	تقطيع	١٥٠ جم	الخبز الجاف
٢٠-١	إزالة الساق	١ غصين	البقدونس
٢٠-١٠	تقطيع	٢٠٠ جم	الجزر

الحفظ:

يمكنك حفظ الجهاز مع واحدة من أدوات الخلط على سناد الحائط المزود مع الجهاز.

تحذير

لا تستعمل الجهاز بشكل متواصل لأكثر من دقيقة واحدة. بعد تشغيل الجهاز بشكل متواصل لمدة دقيقة واحدة، إتركه لمدة ٥ دقائق على الأقل حتى يبرد قبل أن تستعمله من جديد.

نصائح مفيدة

- ١- لا تلمس الأجزاء المتحركة.
- ٢- تأكد دائماً من توقف المحرك قبل الاقتراب من الشفرات أو تغيير أية إكسسوارات.
- ٣- تأكد من إبقاء أصابعك، الشعر الطويل، الملابس الفضفاضة وسلك تزويد الطاقة بعيداً عن الأجزاء المتحركة.

تركيب وإزالة القطعة الملحقة:

- إستعمل قطعة الخلط الملحقة لخلط السوائل أو هرس المأكولات الصلبة.
- إستعمل قطعة الخفق الملحقة لمزج وخفق السوائل والخلائط.
- إستعمل وعاء الفراما لتقطيع الخضار، المكسرات، الفواكه المجففة، إلخ.

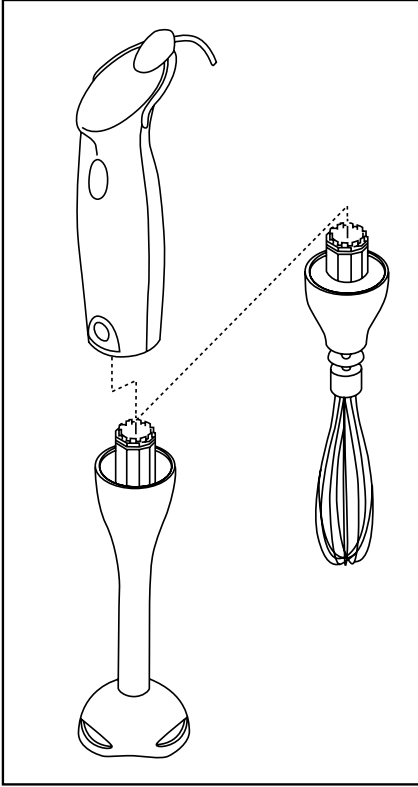

الخلط والخفق إس بي ٣٥

- لتركيب القطعة الملحقة، ضعها على الجهاز.
- إضغط على القطعة الملحقة حتى تثبت في مكانها.
- لإزالة القطعة الملحقة، إضغط باستمرار على زر الإعتاق وأزل القطعة الملحقة من الجهاز.

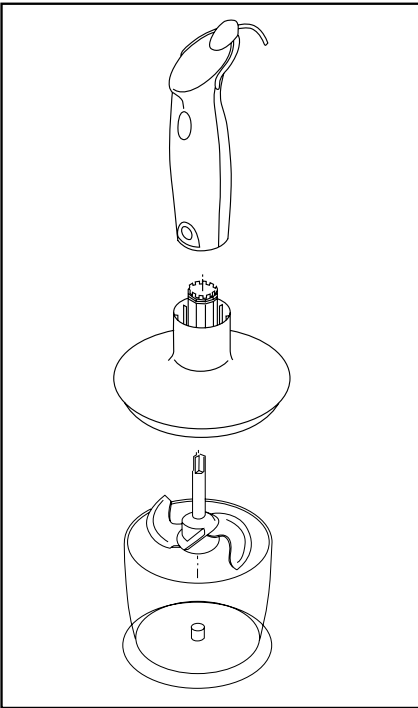

وعاء الفراما (إس بي ٣٤ + إس بي ٣٥)

- أثناء إمساك المحور البلاستيكي المركزي لشفرة التقطيع، ضع الشفرة بعناية على المحور المركزي في الوعاء. أدر الشفرة قليلاً لتلائم المحور بشكل مناسب.
- ضع المكونات داخل الوعاء، بدون تجاوز علامة الحد الأقصى على وعاء الفراما.
- ضع الغطاء على الوعاء.
- ثبت الغطاء بتدويره باتجاه عقارب الساعة.
- ضع الجهاز على غطاء الفراما.
- إضغط على الجهاز حتى يثبت في مكانه.
- لإزالة القطعة الملحقة، إضغط باستمرار على زر الإعتاق وأزل الجهاز من مجموعة أجزاء الفراما.
- لإزالة الغطاء من الوعاء، أدر الغطاء بعكس اتجاه عقارب الساعة وأزله.

الإستعمال:

الخلط:

- ضع المكونات في إبريق القياس أو في وعاء مناسب.
- باستخدام حركة طاعنة، إدفع الشفرات داخل المكونات حتى تصل إلى الكثافة المرغوبة.
- عند خلط السوائل أو المكونات السائلة، إستعمل نبضات قصيرة لتجنب التناثر.
- إبقاء الشفرة مغمورة يساعد على منع التناثر.
- يجب بذل عناية إضافية عند خلط المكونات الساخنة.
- لا تستعمل الذراع البلاستيكية لخلط المكونات شديدة السخونة، لأن ذلك قد يؤدي إلى تشويه الذراع.

مزايا الخلاط

- إبريق للقياس ٥٠٠ مل للإستعمال اليومي
- تشغيل بسرعة نابضة واحدة للتحكم الأفضل بالسرعة
- شفرة متعددة الوظائف من الفولاذ عديم الصدأ تضمن الكفاءة العالية وسهولة التنظيف
- سناد للحائط (قطعة ملحقة) للتخزين الملائم
- خفاقة بالونية (إس بي ٣٤/٣٥) لمهام الخفق
- وعاء الفراما (إس بي ٣٥) لمهام التقطيع السريع والملائم
- ذراع قابلة للفصل بلاستيكية (إس بي ٣٤/٣٣) معدنية (إس بي ٣٥) لسهولة الوصول ومهام الخلط
- محرك ٣٠٠ واط للقيام بأصعب المهام
- مقبض مطاطي ناعم (إس بي ٣٥) للسهولة والراحة في الاستعمال

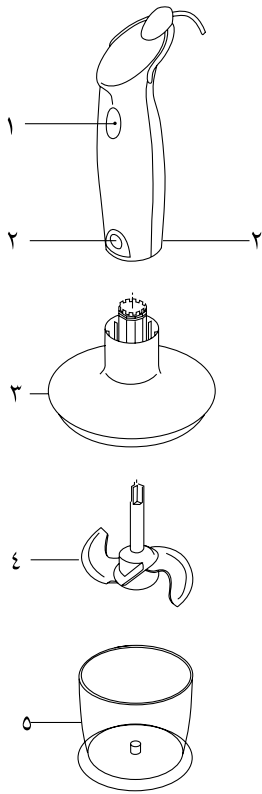

وصف الأجزاء:

- ١- مفتاح السرعة النابضة
- ٢- أزرار الإعتاق
- ٣- غطاء الفراما (إس بي ٣٤ + إس بي ٣٥)
- ٤- شفرة الفراما (إس بي ٣٤ + إس بي ٣٥)
- ٥- وعاء الفراما (إس بي ٣٤ + إس بي ٣٥)
- ٦- ذراع معدنية (إس بي ٣٤ + إس بي ٣٥)
- ٧- إبريق القياس
- ٩- شفرة التقطيع لجميع الأغراض
- ١٠- أداة ملحقة للخفق (إس بي ٣٥)
- ١١- سناد للحائط

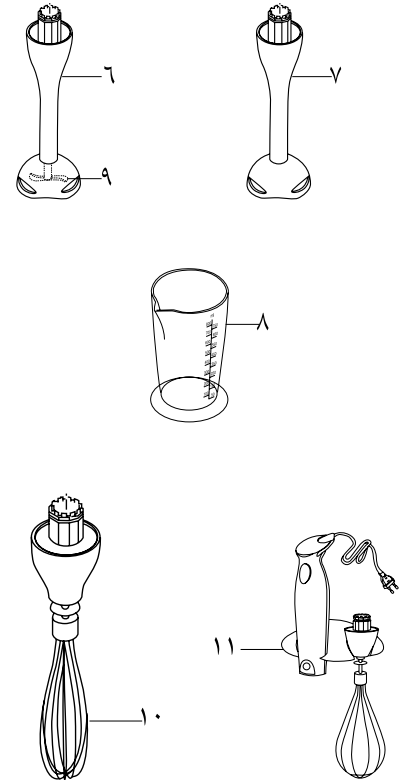

الغرض من الاستعمال:

جهاز خلاط ستيك من بلاك أند ديكر مصمم لخلط وخفق ومزج وتقطيع مكونات المأكولات والمشروبات. هذا المنتج مخصص للإستعمال داخل المنزل فقط.

قبل استعمال خلاط ستيك:

- أزل كل مواد التغليف من الجهاز وامسحه بقطعة قماش جافة قبل استعماله.
- تأكد من أن الجهاز مطفأ قبل وصله أو فصله عن مصدر تزويد الطاقة.
- تأكد من أن الفولتاج المذكور على الصفيحة القاعدية يطابق فولتاج الكهرباء في منزلك.

إحتياطات هامة

عند استعمال الأجهزة الكهربائية، وبهدف تقليل إمكانية حدوث حريق أو صدمة كهربائية و/أو تعرض أي شخص للإصابة، يجب الإلتزام باحتياطات السلامة الأساسية، بما فيها ما يلي:

- إقرأ جميع التعليمات بعناية، حتى لو كنت تعرف الجهاز جيداً.
- للحماية من الصدمة الكهربائية، لا تضع الجهاز أو السلك أو المقبس داخل الماء أو أية سوائل أخرى.
- لتنظيف الجهاز، إمسح السطح الخارجي بقطعة قماش مبللة ثم جففه.
- المراقبة الدقيقة ضرورية عند استعمال الجهاز قرب الأطفال. يجب عدم ترك الجهاز بدون مراقبة أثناء استعماله. لا تسمح للأطفال أو لأي شخص غير ملم بهذه الإرشادات باستعمال الجهاز.
- أطفئ الجهاز وأزل المقبس من مصدر الكهرباء عند عدم الاستعمال، وأيضاً قبل تجميع أو فك القطع أو أثناء التنظيف. تجنب سحب السلك.
- لا تستعمل أي جهاز في حال تلف السلك أو المقبس، أو بعد حدوث عطل في الجهاز، أو عند إسقاطه أو إصابته بالتلف بأي شكل كان. أعد الجهاز بأكمله إلى أقرب مركز خدمة معتمد لفحصه وإصلاحه أو تعديله لتجنب أية مخاطر.
- استعمال أية ملحقات أو إكسسوارات لا ينصح بها أو لا تباع بواسطة الشركة المصنعة للجهاز قد يؤدي إلى حدوث حريق أو صدمة كهربائية أو إصابة شخصية.
- لا تدع السلك يتدلى عند حافة الطاولة أو الكاونتر، أو يلامس أية أسطح حارة. مدد سلك تزويد الطاقة بشكل مرتب لكي لا يتدلى عند حافة مكان العمل ولا يعلق ولا يتعثر به أحد.
- لا تقم بتشغيل أو وضع أي جزء من هذا الجهاز على أو قرب أية أسطح حارة (مثل موقد كهربائي أو في فرن ساخن).
- لا تسيء استعمال السلك. لا تحمل الجهاز من السلك أو تسحبه بشدة لفصله عن مصدر الكهرباء، بل أمسك بالمقبس واسحبه.
- عند استعمال سلك تمديد مع جهازك، تأكد من أن سلك التمديد موصول بشكل صحيح ونوعه مناسب لهذا الإستعمال.
- لا تحاول إصلاح الجهاز بنفسك، بل خذه إلى أقرب مركز خدمة تابع لشركة بلاك أند ديكر أو معتمد منها لإصلاحه.
- لا تسمح للأطفال أو الحيوانات بالاقتراب من منطقة العمل أو لمس الجهاز أو سلك تزويد الطاقة.

إحتفظ بهذه الإرشادات

ضمان شامل لمدة سنتين لأجهزة BLACK & DECKER المنزلية

تمنح Black & Decker ضماناً شاملاً مدته سنتين لهذا المنتج اعتباراً من تاريخ الشراء. يغطي الضمان عيوب التصنيع أو المواد الداخلة في التصنيع. وفي حالة إصابة المنتج بأي عطل أثناء فترة الضمان، ستقوم شركة بإصلاحه أو (وفقاً لتقدير Black & Decker) استبداله مجاناً.

لا يغطي الضمان الأعطال الناتجة عن الحوادث، سوء الاستعمال، الإهمال، الاستعمال الخاطئ، أو عدم اتباع النظم المعمول بها محلياً. كذلك، لا تنطبق شروط الضمان إذا تمت صيانة أو تصليح المنتج لدى طرف غير معتمد من قبل شركة Black & Decker، أو في حالة استخدام قطع غيار بدون الرجوع إلى الشركة أو الحصول على موافقتها، وتسببت هذه القطع في العطل. وإذا توقف إنتاج أي طراز مع عدم وجود البديل المناسب، فإن لشركة Black & Decker حق اختيار إصلاح المنتج أو استبداله بطراز آخر بنفس القيمة الشرائية.

عند الشراء

املاً بطاقة تسجيل الضمان مع التأكد من وجود الختم الأصلي للتاجر المعتمد (وتوضيح تاريخ الشراء) ثم ارفق إيصال الشراء بالبطاقة. الرجاء الاحتفاظ بهما لإبرازهما في حالة وجود مطالبات في المستقبل.

عملية المطالبة

خذ المنتج المعطل مع بطاقة الضمان وإيصال الشراء بنفسك إلى مركز الصيانة المحلي أو يمكنك إرساله بالبريد المدفوعة أجرته سلفاً. وفي حالة إرسال الجهاز بالبريد أو الشحن، تأكد من تفريغ المنتج من الماء كلياً وقم بتغليفه جيداً في صندوق كرتون مقوى مع إضافة مواد تغليف لملء الفراغات لتفادي إصابته بأي ضرر. ارفق ملاحظة تصف فيها المشكلة لمركز الصيانة وتأكد من كتابة عنوانك.

صمم للاستعمالات المنزلية فقط.

BLACK & DECKER HOME APPLIANCE 2 YEAR WARRANTY

Black & Decker provides a 2 Year Warranty for this product from the date of purchase against defects due to defective materials or workmanship. Motor/element burn-outs due to voltage fluctuations are not covered under warranty. If the product should become defective within the warranty period, Black & Decker will repair or (at Black & Decker's discretion) replace it free of charge.

The warranty provisions do not cover failure due to accident, misuse, abuse, negligence or non observation of local regulations on the part of the user. Equally, the warranty provisions do not apply where the appliance has been serviced by a person not authorized by Black & Decker or serviced with non-approved parts and this has contributed to the fault of the product. Superseeded models without a replacement equivalent will either be repaired or (at Black & Decker's discretion) replaced with another product of similar retail value.

UPON PURCHASE

Fill in the Warranty Registration Card with the original Authorized Dealer's stamp (indicating date of purchase) and attach your purchase receipt to it. Retain in case of claims in the future.

MAKING A CLAIM

Take your defective product together with the Warranty Registration Card & purchase receipt to your local service Centre. You can either do this in person or send it freight prepaid. If mailing or shipping your appliance, ensure and remove all the water and pack it carefully in a sturdy carton with enough packing material to prevent damage. Include a note describing the problem to the service Centre and be sure to give your return address.

DESIGNED FOR DOMESTIC PURPOSES ONLY.

Names & Addresses for Black & Decker Service Concessionaries

Afghanistan: Ishan National Co., Opp. Ministry of Justice, Kabul **Tel.:** +93-2-2101727. **Algeria:** SARL Outillage Corporation, 04 Route De Dely Brahim Cheraga, Alger. **Tel.:** +213-21-364363/508 **Fax:** +213-21-369667. **Bahrain:** Fawaz Al Zayani, P.O.Box 26563, Adliya, Manama. **Tel.:** +973-17-715252/712756 **Fax:** +973-17-713789. **Bangladesh:** Ultra Corporation, 8, Kushol Centre, Uttara, Dhaka 1230. **Tel.:** +880-2-8919272/9756 Ext.28 **Fax:** +880-2-9887167. **Egypt:** Anasia Egypt for Trading S. A. E., P.O.Box 2443, 110 Mostafa Refaat Street, Sheraton Heliopolis 11361, Cairo. **Tel.:** +20-2-2684159 **Fax:** +20-2-2684169. **Ethiopia:** Tewfik Sherif & Co. Ltd., P.O.Box 5583, Debre Zeit Road, Addis Ababa. **Tel.:** +251-1-651700/601 **Fax:** +251-1-650570. **India:** Gryphon Impex Pvt. Ltd., D-6/4, Okhla Industrial Area, Phase-I, **New Delhi-110020. Tel.:** +91-11-26372602-4 **Fax:** +91-11-26372601. **Iran:** Tehran - Service Centre of Iran, No 510, South Karger Ave, Below Pasteur Sq. Tehran. **Tel.:** +98-21-6490608/0656/6407672. **Kish Island** - Cayhan Electric Co., No. 69, Paradise Shopping Centre, Kish Island. **Tel.:** +98-76444-22894. **Jordan:** Bashiti Hardware, P.O.Box 1564, TLA Ali, Amman. **Tel.:** +962-6-5350009/4770741 **Fax:** +962-6-5350012/4789783. **Kenya:** Zylog Enterprises, IPS Building, Kuanda Street, P.O.Box 40877, Nairobi. **Tel.:** +254-2-338188/199 **Fax:** +254-2-330642. **Kuwait:** Al Omar Technical Co., P.O.Box 4062, 13041 Safat, **Kuwait. Tel.:** +965-4848595/0039 **Fax:** +965-4845652. **Lebanon:** Est. F.A. Kettaneh SA, P.O.Box 110242, Dora Highway, Kettaneh Building, **Beirut. Tel.:** +961-1-255860/6 **Fax:** +961-1-255891. **Libya:** El Ghoul Brothers, P.O.Box 348, Islamic Call Bldg., Office 201-202, Benghazi. **Tel.:** +218-61-9097681/4183 **Fax:** +218-61-9094123. **Madagascar:** Group Tana Confort S. A. R. L., B. P. 1770, Antananarivo. **Tel.:** +261-20-2264505 **Fax:** +261-20-2264244. **Malta:** John G. Cassar Ltd., 36 Victory Str, Qormi QRM 06, Malta. **Tel.:** +356-21-493251 **Fax:** +356-21-483231. **Mauritius:** Happy World Marketing Ltd., Block 2, Industrial Estate, Coromandel, P.O.Box 429, Port Louis **Tel.:** +230-2076700 **Fax:** +230-2337330/7400. **Nepal:** Universal Trading Centre, P.O.Box 1947, Tripureswor, Kathmandu **Tel.:** +977-1-262192/260587/785 **Fax:** 261154. **Nigeria:** Amin Bros. Eng. Co. Ltd., 30A (Plot 1291), Akin Adesola Street, Victoria Island, Lagos. **Tel.:** +234-1-3201778 **Fax:** +234-1-2613667. **Oman:** Oman Mktg. & Service Co., P.O.Box 2734, Ruwi, Muscat. **Tel.:** +968-560232 **Fax:** +968-560255. **Pakistan:** Karachi - Ammar Service & Spares, 60, Bank Arcade, Serai Road, Karachi +92-21 **Tel.:** 2426905 **Fax:** 2427214/5243. **Lahore - Electronics Inn, 212-G Raja Centre, Main Market, Gulberg, Lahore. Tel.:** +92-42-5756750. **Philippines:** Amity Sales Centre, No. 244 Unit B, Escolta Street, Manila. **Tel.:** +632-27400141. Amon Trading Corp. 10/F Pacific Star Building, Makati Ave Ext., Manila. **Tel.:** +632-28150811. **Qatar:** Al Muftah Trading & Cont., P.O.Box 875, Doha. **Tel.:** +974-4650880/4446868 **Fax:** +974-4441415. **Saudi Arabia:** Dammam - Ebrahim Fawaz Al Zayani, P.O.Box 76026, Al Raka, Dammam. **Tel.:** +966-3-8140914 **Fax:** +966-3-8140824. Jeddah - Anasia, P.O.Box 50959, Jeddah - 21477. **Tel.:** +966-2-6710014 **Fax:** +966-2-6725929. EAC (Al Yousuf) P.O. Box 30377, Jeddah - 21477. **Tel.:** +966-2-6519912 **Fax:** +966-2-6511153. **Madina** - Garziz Trdg. for Bldg. Mat.&Decor., P.O.Box 3364, Madina. **Tel.:** +966-4-8261490/8227636 **Fax:** +966-4-8265741 **Riyadh** - Anasia, P.O.Box 18689, Riyadh - 11425. **Tel.:** +966-1-2693751 **Fax:** +966-1-4501178. Yanbu - Bin Afif, P.O.Box 530 Yanbu, Al Bahr. **Tel.:** +966-4-3222626/8867 **Fax:** +966-4-3222210. **Sri Lanka:** Delmege Gen. Equip. Pvt. Ltd., No. 428/1AT. B., Jaya Mawatha (Darley Road), Colombo-10. **Tel.:** +94-11-2665914 **Fax:** +94-11-2665915. **Sudan:** United Distribution Company, P.O.Box 325, Sayed Abdul Rehman Street, Khartoum. **Tel.:** +249-11-772612/777296 **Fax:** +249-11-770919. **Tanzania:** General Motors Investment, P. O Box 16541, 14 Vingunguti Nyerere Road, Dar Es Salaam. **Tel.:** +255-22-2862661/5022 **Fax:** +255-22-2862667/5412/3. **Tunisia:** Sfax - Techni Sud, 68, Rue d'Algerie, Sfax. **Tel.:** +216-4-226335. Tunis - Souissi Ace Home Centre, Zone Industrielle, Megrine (Saint Gobain), Z4 - Tunis. **Tel.:** +216-1-428038 **Fax:** + 216-1-429540/330. **UAE: Abu Dhabi** - Light House Electric., P.O.Box 120, Abu Dhabi. **Tel.:** +971-2-6726131 **Fax:** +971-2-6720667. **Dubai** - Black & Decker (O) A.G., P.O.Box 5420, Dubai. **Tel.:** +971-4-7028234/233 **Fax:** +971-4-2822765. Ideal Mach. & Equipt. R. W/shop P.O.Box 37116, Al Quoz, Dubai. **Tel.:** +971-4-3474160 **Fax:** +971-4-3474157. **Sharjah** - McCoy Middle East LLC, P.O.Box 20228, Sharjah. **Tel.:** +971-6-5336321 **Fax:** +971-6-5336320. **Uganda:** The Building Centre, Kitgum House, 52 Station Road, P.O.Box 7436, Kampala. **Tel.:** +256-41-234567 **Fax:** +256-41-236413. **Yemen:** Aden - Middle East Trad. Co. Ltd., Mulla Dakka, Aden. **Tel.:** +967-2-240950 **Fax:** +967-2-240952. Sana'a - Middle East Trad. Co. Ltd., P.O.Box 12363, Hayel Street, Sana'a. **Tel.:** +967-1-204201 **Fax:** +967-1-204204. Taiz - Middle East Trad. Co. Ltd., Campa area near Al-Kair mosque, Taiz. **Tel.:** +967-4-231610/232033 **Fax:** +967-4-219869. **Zimbabwe:** J.D.Distributors, P.O.Box 226, 17 Bessemer Road, Graniteside, Harare **Tel.:** +263-4-753913-7 **Fax:** 753918



WARRANTY REGISTRATION CARD

YOUR NAME / الاسم

YOUR ADDRESS / العنوان

POSTCODE / الرمز البريدي

DATE OF PURCHASE / تاريخ الشراء

DEALER'S NAME & ADDRESS / اسم و عنوان البائع

PRODUCT MODEL NO. **SB33 / SB34 / SB35**

Free Manuals Download Website

<http://myh66.com>

<http://usermanuals.us>

<http://www.somanuals.com>

<http://www.4manuals.cc>

<http://www.manual-lib.com>

<http://www.404manual.com>

<http://www.luxmanual.com>

<http://aubethermostatmanual.com>

Golf course search by state

<http://golfingnear.com>

Email search by domain

<http://emailbydomain.com>

Auto manuals search

<http://auto.somanuals.com>

TV manuals search

<http://tv.somanuals.com>