

PLEASE READ AND SAVE THIS USE AND CARE BOOK.

POR FAVOR LEA ESTE INSTRUCTIVO ANTES DE USAR EL PRODUCTO.

VEUILLEZ LIRE ET CONSERVER CE GUIDE D'ENTRETIEN ET D'UTILISATION.

BLACK & DECKER®

8-Cup Thermal Coffeemaker

Cafetera térmica
de 8 tazas

Cafetière avec
thermoverseuse
de 8 tasses



**IMPORTANT / IMPORTANTE /
IMPORTANT**

WASH CARAFE BEFORE FIRST USE!

**!LAVE LA JARRA ANTES
DEL PRIMER USO!**

**LAVER LA CARAFE AVANT
LA PREMIÈRE UTILISATION!**



**USA/Canada
Mexico**

1-800-231-9786

01-800-714-2503

www.blackanddecker.com

Accessories/Parts (USA/Canada)
Accesorios/Partes (EE.UU./Canadá)
Accessoires/Pièces (É.-U./Canada)
1-800-738-0245

**Models
Modelos
Modèles**

DCM2590

DCM2590W

IMPORTANT SAFEGUARDS

When using electrical appliances, basic safety precautions should always be followed to reduce the risk of fire, electric shock, and/or injury to persons, including the following:

- Read all instructions.
- Do not touch hot surfaces. Use handle or knobs.
- To protect against electric shock, do not place cord, plug or appliance in water or other liquids.
- Close supervision is necessary when any appliance is used by or near children.
- Unplug from outlet when not in use and before cleaning. Allow to cool before putting on or taking off parts and before cleaning the appliance.
- Do not operate any appliance with a damaged cord or plug or after the appliance malfunctions, or has been damaged in any manner. Return the appliance to the nearest authorized service facility for examination, repair, or adjustment. Or, call the appropriate toll-free number on the cover of this manual.
- The use of an accessory not evaluated for use with this appliance may cause injury.
- Do not use outdoors.
- Do not let cord hang over the edge of table or counter, or come in contact with hot surfaces.
- Do not place on or near a hot gas or electric burner or in a heated oven.
- Keep the lid on the carafe when in use.
- Do not use this appliance for other than intended use.

POLARIZED PLUG (120V Models Only)

This appliance has a polarized plug (one blade is wider than the other). To reduce the risk of electric shock, this plug is intended to fit into a polarized outlet only one way. If the plug does not fit fully into the outlet, reverse the plug. If it still does not fit, contact a qualified electrician. Do not attempt to modify the plug in any way.

TAMPER-RESISTANT SCREW

Warning : This appliance is equipped with a tamper-resistant screw to prevent removal of the outer cover. To reduce the risk of fire or electric shock, **do not attempt to remove the outer cover.** There are no user-serviceable parts inside. Repair should be done only by authorized service personnel.

ELECTRICAL CORD

- a) A short power-supply cord (or detachable power-supply cord) is to be provided to reduce the risk resulting from becoming entangled in or tripping over a longer cord.
- b) Longer detachable power-supply cords or extension cords are available and may be used if care is exercised in their use.
- c) If a long detachable power-supply cord or extension cord is used,
 - 1) The marked electrical rating of the detachable power-supply cord or extension cord should be at least as great as the electrical rating of the appliance,
 - 2) If the appliance is of the grounded type, the extension cord should be a grounding-type 3-wire cord, and
 - 3) The longer cord should be arranged so that it will not drape over the countertop or tabletop where it can be pulled on by children or tripped over.

Note: If the power supply cord is damaged, it should be replaced by qualified personnel or in Latin America by an authorized service center.

SAVE THESE INSTRUCTIONS.

Product may vary slightly from what is illustrated.

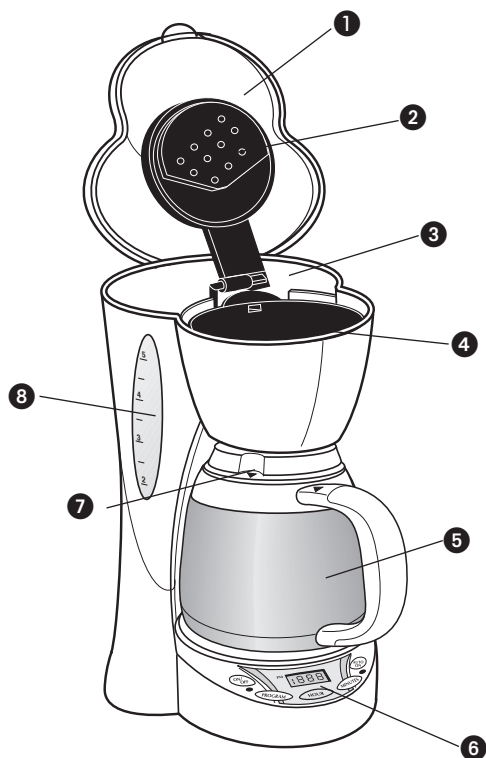

- † 1. One-piece cover
(Part # DCM2590-01)
- 2. Water showerhead
- 3. Water reservoir
- † 4. Removable brew basket
(Part # DCM2590-03)
- † 5. 8-cup/44 oz, (1301 ml) thermal
carafe (Part # DCM2590-02)

- 6. Control panel
- † 7. Brew-thru lid (Part# DCM2590-05)
- 8. Dual water level indicators
(on both sides)
- † Consumer replaceable/removable parts

CONTROL PANEL

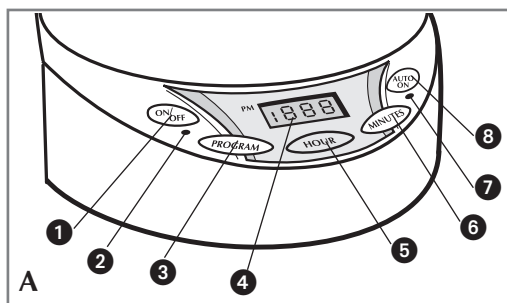

- 1. On/Off button
- 2. On/Off indicator light
- 3. PROGRAM button
- 4. Digital display
- 5. HOUR button
- 6. MINUTES button
- 7. AUTO ON indicator light
- 8. AUTO ON button

3

How to Use

This appliance is intended for household use only.

GETTING STARTED

1. After unpacking, before first use, remove all stickers, packing material, and literature.
2. Wash all parts as instructed in the Care and Cleaning section.
3. Pour water up to 8-cup level mark in the water reservoir.

Brew it through as instructed in "BREWING," but do not add coffee grounds to the basket style paper filter. When done, turn off the coffeemaker and discard the water from the carafe.

BREWING

1. Lift one-piece cover, fill water reservoir with water. Do not overfill. Do not exceed the 8-cup maximum level.
2. Place a basket style paper filter into the removable brew basket. Add ground coffee, (we recommend a heaping tablespoon for every cup). Make sure basket style paper filter is secured in place. Close the lid.
3. Place the thermal carafe on the plate and plug in the unit.

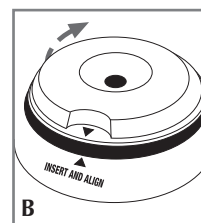

4. Coffee is brewed directly through the thermal carafe brew-thru lid. To insert lid into thermal carafe align brew-thru lid arrow with thermal carafe pour arrow, "Insert and Align" insert and twist clockwise (B).

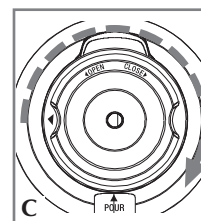

5. Turn the lid clockwise to the "Close" position for brewing (C). Coffee may overflow if the brew-thru lid is not properly in place.

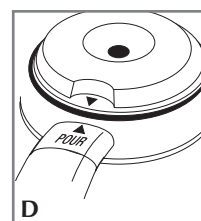

6. Thermal carafe keeps coffee hot and may be left away from the coffeemaker for serving. To pour coffee, align arrow on the brew-thru lid with "Pour" arrow on the handle and proceed to serve (D).
7. Press "ON/OFF" and the indicator light will turn on. For delayed brewing, see "SETTING THE CLOCK/TIMER & AUTO-BREW." You do not have to set the clock if you want to brew coffee right away.
8. Replace the carafe on the carafe plate when not serving. Thermal carafe will keep coffee hot.

9. Press "ON/OFF" to turn off unit.

Sneak-A-Cup® Interrupt Feature

You can pour a cup of coffee while coffee is brewing before brewing cycle is complete. When finished pouring coffee, replace the carafe immediately under the brew basket. The brewing process continues.

Important: To avoid possible overflow after removing the carafe, be sure to replace the carafe under the brew basket immediately.

SETTING THE CLOCK/TIMER & AUTO-BREW

Plug in unit, clock flashes 12:00 a.m. until correct time is set. The coffeemaker works without setting the clock (see Fig A).

4

1. To set current time of day: Press the HOUR and the MINUTES button. The light in the top left corner of the display indicates "p.m." time. Once set, the clock continues to keep time unless coffeemaker is unplugged or a power failure occurs. To reset, press either the HOUR or MINUTES until desired time is reached.
2. To set the Auto Brew time: Press the PROGRAM button and the AUTO ON button starts flashing, indicating it is being programmed. Press the HOUR, then MINUTES button to set the time you would like coffee to automatically begin brewing (for example 7:15 a.m.). Watch for the "p.m." indicator light at the top left of the digital display. When finished, press the AUTO button. The red indicator light turns on. The coffeemaker shuts off after brewing and the red indicator light goes out.
3. To test, prepare the coffeemaker for brewing as instructed in "BREWING" but don't turn on the unit until you are ready to make coffee.
4. To check your pre set auto time, press PROGRAM and it will display. When the clock returns to the current time of day, press AUTO ON to reactivate the timer. To automatically brew coffee again at the same pre set AUTO ON time, prepare coffeemaker for brewing again and press the AUTO ON button.

Note: The Auto Brew function can be canceled at any time by pressing the AUTO ON button a second time. The AUTO ON light goes out. Coffeemaker automatically shuts-off.

Care and Cleaning

This product contains no user serviceable parts. Refer service to qualified service personnel.

CLEANING

1. Make sure the unit is off and cooled. Open the one-piece cover, remove the brew basket (lift straight up), and discard the paper filter/grounds. Clean as follows: removable brew basket is top rack dishwasher-safe or may be hand washed in warm, sudsy water. **Avoid placing thermal carafe in dishwasher. See below for thermal carafe care.** The coffeemaker's exterior, control panel area and carafe plate may be cleaned with a soft damp cloth. Do not use abrasive cleansers or scouring pads. Never immerse the coffeemaker in water.

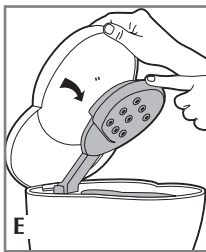

2. To clean inside the one-piece cover, pull the water spreader down (E), wipe the surfaces with a damp cloth, and snap the water spreader back into place.



Thermal Carafe Care

- Thermal carafe should be cleaned by hand, using warm sudsy water (F).
- Never use abrasive scouring pads or cleansers.
- Do not place the carafe on or near a gas or electric burner, in a heated oven, or in a microwave oven.
- Avoid rough handling and sharp blows.

To clean thermal carafe and brew-thru lid, unlock brew-thru lid by turning lid in open direction. After cleaning, replace brew-thru lid on thermal carafe and twist towards close direction until "Close" arrow is aligned with handle. Keep lid closed tightly to keep coffee warm.

Mineral Deposits and Clogging

Mineral deposits left by hard water can clog your coffeemaker. Cleaning is recommended every 3 months. Excessive steaming or a prolonged brewing cycle is a sign that a cleaning is needed. The frequency of flushing out deposits is affected by your usage and water hardness. During cleaning, more steaming occurs than when brewing coffee and may emit spurts of steam.

1. Pour white vinegar into water reservoir up to 4-cup line on water level indicator. Add water up to 8-cup line.
2. Put a basket style paper filter in the removable brew basket and close the one piece cover. Set empty thermal carafe with the tightened brew-thru lid in the coffeemaker carafe plate.
3. Turn on coffeemaker and let half the cleaning solution brew into carafe (until water level goes down to around "4"). Turn off coffeemaker and let it soak for at least 15 minutes to soften the deposits.
4. Turn on coffeemaker and brew remaining cleaning solution into carafe.
5. Turn off coffeemaker, empty carafe and discard soiled paper.
6. Fill reservoir with water to 8-cup line, replace empty carafe, then turn on coffeemaker for a complete brew cycle to flush out remaining cleaning solution. You may have to repeat this to eliminate the vinegar smell/taste.
7. Wash the brew basket and carafe as instructed in "CLEANING."

INSTRUCCIONES IMPORTANTES DE SEGURIDAD

Cuando se utilizan aparatos eléctricos, siempre se debe respetar ciertas medidas de seguridad a fin de reducir el riesgo de un incendio, un choque eléctrico y (o) lesiones a las personas, incluyendo las siguientes:

- Por favor lea todas las instrucciones.
- No toque las superficies calientes. Utilice las asas o las perillas.
- A fin de protegerse contra el riesgo de un choque eléctrico, no coloque el aparato de manera que el cable, el enchufe o el mismo aparato entre en contacto con agua o cualquier otro líquido.
- Todo aparato eléctrico utilizado en la presencia de menores de edad o por ellos mismos requiere la supervisión de un adulto.
- Desconecte el aparato de la toma de corriente cuando no esté en funcionamiento y antes de limpiarlo. Espere que el aparato se enfríe antes de instalar o retirar las piezas y antes de limpiarlo.
- No se debe utilizar ningún aparato eléctrico que tenga el cable o el enchufe averiado, que presente un problema de funcionamiento o que esté dañado. Devuelva el aparato al centro de servicio autorizado más cercano para que lo examinen, reparen o ajusten. También puede llamar gratis al número apropiado que aparece en la cubierta de este manual.
- El uso de un accesorio no evaluado para ser utilizado con este aparato podría ocasionar lesiones personales.
- Este aparato no se debe utilizar a la intemperie.
- No permita que el cable cuelgue del borde de la mesa o del mostrador ni que entre en contacto con las superficies calientes.
- No coloque el aparato sobre ni cerca de las hornillas de gas o eléctricas ni adentro de un horno caliente.
- La jarra debe permanecer tapada cuando está en uso.
- El aparato se deberá utilizar únicamente con el fin previsto.

GUARDE ESTAS INSTRUCCIONES.

ENCHUFE POLARIZADO

(Solamente para los modelos de 120V)

Este aparato cuenta con un enchufe polarizado (un contacto es más ancho que el otro). A fin de reducir el riesgo de un choque eléctrico, este enchufe encaja en una toma de corriente polarizada en un solo sentido. Si el enchufe no entra en la toma de corriente, inviértalo y si aun así no encaja, consulte con un electricista. Por favor no trate de alterar esta medida de seguridad.

TORNILLO DE SEGURIDAD

Advertencia: Este aparato cuenta con un tornillo de seguridad para evitar la remoción de la cubierta exterior del mismo. A fin de reducir el riesgo de incendio o de choque eléctrico, **por favor no trate de remover la cubierta exterior.** Este producto no contiene piezas reparables por el consumidor. Toda reparación se debe llevar a cabo únicamente por personal de servicio autorizado.

CABLE ELÉCTRICO

- a) El producto se debe proporcionar con un cable eléctrico corto (o uno separable), a fin de reducir el riesgo de tropezar o de enredarse en un cable más largo.
- b) Existen cables eléctricos más largos y separables o cables de extensión que uno puede utilizar si toma el cuidado debido.
- c) Si se utiliza un cable separable o de extensión,
 - 1) El régimen nominal del cable separable o del cable de extensión debe ser, como mínimo, igual al del régimen nominal del aparato.
 - 2) Si el aparato es de conexión a tierra, el cable de extensión debe ser un cable de tres alambres de conexión a tierra.
 - 3) Uno debe acomodar el cable más largo de manera que no cuelgue del mostrador o de la mesa, para evitar que un niño tire del mismo o que alguien se tropiece.

Nota: Si el cordón de alimentación es dañado, en América Latina debe sustituirse por personal calificado o por el centro de servicio autorizado.

Este producto puede variar ligeramente del que aparece ilustrado

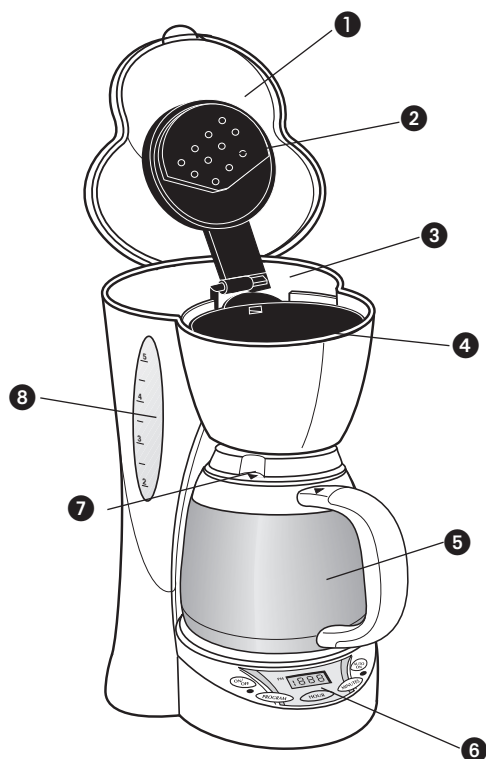

1. Tapa enteriza
(Pieza N° DCM2590-01)

2. Rociador de agua

3. Tanque de agua

† 4. Cesto de colar removible
(Pieza N° DCM2590-03)

† 5. Jarra térmica de 8 tazas/1301 ml
(44 oz) (Pieza N° DCM5290-02)

6. Panel de control

† 7. Tapa de colado
(Pieza N° DCM2590-05)

8. Indicador del nivel de llenado

† Reemplazable/removible por el consumidor

PANEL DE CONTROL

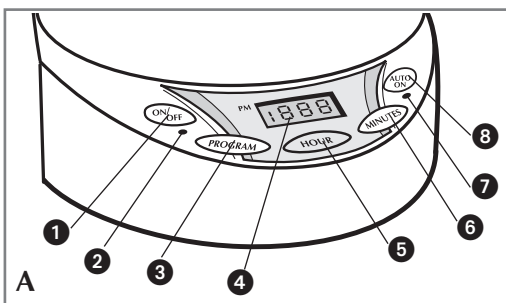

1. Botón de encendido y apagado (ON/OFF)

2. Luz indicadora de encendido y apagado

3. Botón de programación (PROG)

4. Pantalla digital

5. Botón de hora (HOUR)

6. Botón de minutos (MINUTES)

7. Botón de encendido automático (AUTO ON)

8. Luz indicadora de encendido automático (AUTO ON)

9

Como usar

Este aparato está diseñado únicamente para uso doméstico.

Antes de usar

1. Después de abrir retire cualquier etiqueta o calcomanía, material de empaque y literatura.

2. Lave todas las partes conforme a las instrucciones de la sección "CUIDADO Y LIMPIEZA."

3. Vierta agua hasta el nivel que indica 8 tazas en el tanque de agua.

Cuélela según las indicaciones de la sección "PREPARACIÓN DEL CAFÉ," pero no agregue café molido al cesto de colar. Una vez que se cuele el agua, apague la cafetera y deseche el agua de la jarra.

Preparación del café

1. Abra la tapa. Llene el tanque con agua sin exceder el nivel de llenado máximo para 8 tazas.

2. Coloque un filtro de papel tipo cesto adentro del cesto de colar removible. Asegúrese de que el filtro tipo cesto esta bien instalado. Cierre la tapa.

3. Coloque la jarra térmica sobre la placa y enchufe la cafetera.

4. El café es colado directamente a través de la tapa de colado. Para insertar la tapa en la jarra térmica, alinee la flecha de la tapa de colar con la flecha de verter de la jarra térmica, inserte y gire "Insert and Align" (B).

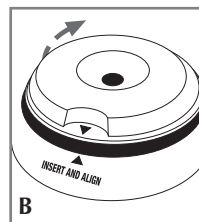

5. Para colar el café, gire la tapa hacia la derecha en la dirección de cierre "Close". Asegúrese que las flechas coincidan (C). El café podría rebalsar si la tapa de colar no está bien colocada.

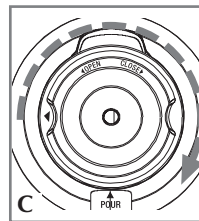

6. La jarra térmica conserva caliente el café y puede permanecer alejada de la cafetera para servir. Para verter el café, alinee la flecha en la tapa de colar "Pour" con la flecha del mango y proceda a servir (D).

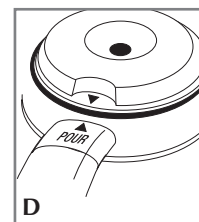

7. Presione el interruptor y se ilumina la luz indicadora (ON/OFF). Para el colado retrasado consulte "PROGRAMACIÓN DEL RELOJ/CRONÓMETRO Y COLADO AUTOMÁTICO." No es necesario programar el reloj para colar café de inmediato.

8. Cuando no esté sirviendo mantenga la jarra sobre la placa.

9. Presione el interruptor (ON/OFF) para apagar el aparato.

Dispositivo de interrupción de colado Sneak-A-Cup®

Uno puede interrumpir el ciclo de colado para servir una taza de café, antes de finalizar el ciclo de colado. Después de servir el café, coloque la jarra debajo del cesto de colar para dar inicio al ciclo de colado nuevamente.

Importante: Uno debe de colocar la jarra en su lugar inmediatamente para evitar que el cesto de colar rebalse.

Programación del reloj/cronómetro y colado automático:

Conecte la cafetera. La hora 12:00 a.m. brilla intermitentemente hasta que uno programa la hora correcta. La cafetera funciona sin tener que programar el reloj (Fig. A).

1. Para programar la hora actual del día: Oprima los botones hora (HOUR) y minutos (MINUTES). Observe el punto en la esquina superior de la pantalla que indica la hora "p.m.". Una vez programado, el reloj continúa funcionando a menos que se desconecte la cafetera o se produzca una falla eléctrica. Para reajustar, presione la hora (HOUR) o los minutos (MINUTES) hasta alcanzar la hora deseada.
2. Para programar la hora de colado automático: Presione el botón PROGRAM y la luz en la esquina superior parpadea, indicando que el ciclo de colado está siendo programado. Oprima el botón hora (HOUR) y luego el botón minutos (MINUTES) para programar la hora en que desee el inicio del colado automático (por ejemplo, las 7:15 a.m.). Observe el punto en la esquina superior de la pantalla digital que indica la hora "p.m.". Una vez que termine, oprima el botón AUTO ON. La luz de AUTO ON dejará de parpadear y permanecerá encendida como indicación de que el cronómetro se ha activado. Cuando termine, la luz roja se apaga.
3. Para probar prepare la cafetera para colar según las instrucciones de la sección "PREPARACIÓN DEL CAFÉ," pero no encienda el aparato, hasta que quiera colar café.
4. Para verificar la hora anteriormente programada, oprima PROGRAM y ésta aparecerá en la pantalla. Cuando el reloj indique nuevamente la hora actual del día, oprima AUTO ON para reactivar el cronómetro. Para colar café automáticamente de nuevo a la misma hora programada anteriormente, prepare de nuevo la cafetera para colar y oprima el botón AUTO ON.

Nota: La función de colado automático se puede cancelar a cualquier hora oprimiendo el botón AUTO ON una segunda vez. La luz de AUTO ON se apaga. La cafetera y la luz indicadora roja se apagan al finalizar el ciclo de colado.

Cuidado y limpieza

El aparato no contiene piezas reparables por el consumidor. Para servicio, acuda a personal de asistencia calificado.

Limpieza

1. Para limpiar la cafetera, asegúrese que esté apagada y que se haya enfriado. Abra la tapa, retire el cesto de colar (derecho para arriba) y deseche el filtro de papel con el café molido. Limpie de la siguiente manera: El cesto de colar, puede lavarse en la bandeja superior de la máquina lavaplatos; o pueden lavarse a mano con jabón y agua tibia. **Evite introducir la jarra en la máquina lavaplatos. Consulte la sección siguiente para el cuidado de la jarra.** El exterior de la cafetera, y el panel de control pueden limpiarse con un paño suave humedecido. No use limpiadores ni almohadillas abrasivas. Nunca sumerja la cafetera en agua.

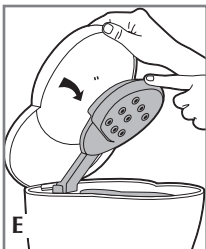

2. Para limpiar el interior de la tapa enteriza, hale hacia abajo el distribuidor de agua (E), limpie la superficie con un paño humedecido y enganche el distribuidor de agua nuevamente en su lugar.

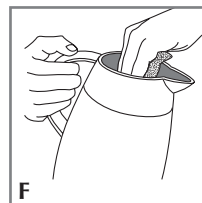

Cuidado de la jarra térmica

- La jarra térmica debe ser lavada a mano con agua tibia jabonada (F).
- Jamás utilice limpiadores fuertes ni almohadillas abrasivas.
- No coloque la jarra sobre una hornilla de gas o eléctrica o cerca de las mismas, dentro de un horno caliente, ni dentro de uno de microondas.
- Evite el manejo brusco y los golpes.

Para limpiar la jarra térmica y la tapa de colar, abra la tapa, girando hacia la izquierda. Después de limpiar, cierre la tapa hasta que coincidan nuevamente las flechas de la tapa "Close" y del mango. Cierre bien la tapa para mantener caliente el café.

Depósitos minerales

Los depósitos minerales que provienen del agua dura pueden obstruir su cafetera. Se recomienda que la limpieza se realice cada 3 meses. La producción excesiva de vapor o la prolongación del ciclo de colado son indicativas de que la cafetera necesita una limpieza. La frecuencia con que deben limpiarse los depósitos depende del uso del aparato y de la dureza del agua. Durante el ciclo de limpieza, el aparato produce más vapor que al colar el café y podría haber cierta salpicadura. Para eliminar los depósitos minerales:

1. Vierta vinagre blanco en el tanque hasta el nivel que indica 4 tazas. Agregue agua hasta alcanzar la marca para 8 tazas.
2. Coloque un filtro en el cesto de colar y cierre la tapa.
3. Encienda la cafetera y permita que se cuele la mitad de la solución limpiadora dentro de la jarra (hasta que el agua alcance aproximadamente el quinto nivel). Apague la cafetera y espere 15 minutos para que se ablanden los depósitos.
4. Encienda la cafetera y permita que se cuele el resto de la solución adentro de la jarra.
5. Apague la cafetera. Vacíe la jarra y deseche el filtro de papel.
6. Llene el tanque con agua hasta el nivel 8, coloque de nuevo la jarra vacía sobre la placa calefactora, y encienda la cafetera para que cuele un ciclo completo eliminando así cualquier residuo de la solución limpiadora. Quizás sea necesario repetir este proceso para eliminar por completo el olor y el sabor del vinagre.
7. Lave el recipiente del filtro y la jarra siguiendo las instrucciones de la sección relacionada a la limpieza de la cafetera.

IMPORTANTES MISES EN GARDE

Lorsqu'on utilise un appareil électrique, il faut toujours respecter certaines règles de sécurité fondamentales afin de minimiser les risques d'incendie, de secousses électriques ou de blessures, notamment les suivantes.

- Lire toutes les directives.
- Ne pas toucher aux surfaces chaudes; utiliser les poignées et les boutons.
- Afin d'éviter les risques d'incendie, de secousses électriques ou de blessures, ne pas immerger le cordon, la fiche ni l'appareil.
- Exercer une étroite surveillance lorsqu'on utilise l'appareil près d'un enfant ou que ce dernier s'en sert.
- Débrancher l'appareil avant de le nettoyer et lorsqu'on ne s'en sert pas. Laisser l'appareil refroidir avant d'enlever ou de remettre des accessoires, et avant de nettoyer l'appareil.
- Ne pas utiliser un appareil dont la fiche ou le cordon est abîmé, qui présente un problème de fonctionnement ou qui est endommagé. Confier l'examen, la réparation ou le réglage de l'appareil au centre de service autorisé de la région. Ou composer le numéro sans frais approprié indiqué sur la page couverture du présent guide.
- L'utilisation d'accessoires non évalués avec l'appareil présente des risques de blessures.
- Ne pas utiliser à l'extérieur.
- Ne pas laisser pendre le cordon d'une table ou d'un comptoir, ni le laisser entrer en contact avec une surface chaude.
- Ne pas placer sur ni près d'une cuisinière au gaz ou à l'électricité chaude, ni dans un four réchauffé.
- Laisser le couvercle sur la carafe lorsqu'on s'en sert.
- Utiliser l'appareil uniquement aux fins auxquelles il a été prévu.

CONSERVER CES MESURES.

FICHE POLARISÉE (Modèles de 120 V seulement)

L'appareil est muni d'une fiche polarisée (une lame plus large que l'autre). Afin de minimiser les risques de secousses électriques, ce genre de fiche n'entre que d'une façon dans une prise polarisée. Lorsqu'on ne peut insérer la fiche à fond dans la prise, il faut tenter de le faire après avoir inversé les lames de côté. Si la fiche n'entre toujours pas dans la prise, il faut communiquer avec un électricien certifié. Il ne faut pas tenter de modifier la fiche.

VIS INDESSERRABLE

Avvertissement : L'appareil est doté d'une vis indesserrable empêchant l'enlèvement du couvercle extérieur. Pour réduire les risques d'incendie ou de secousses électriques, **ne pas tenter de retirer le couvercle extérieur.** L'utilisateur ne peut pas remplacer les pièces de l'appareil. En confier la réparation seulement au personnel des centres de service autorisés.

CORDON

- a) Le cordon d'alimentation de l'appareil est court (ou amovible) afin de minimiser les risques d'enchevêtrement ou de trébuchement.
- b) Il existe des cordons d'alimentation amovibles ou de rallonge plus longs et il faut s'en servir avec prudence.
- c) Lorsqu'on utilise un cordon d'alimentation amovible ou rallonge plus long, il faut s'assurer que :
 - 1) la tension nominale du cordon d'alimentation amovible ou de rallonge soit au moins égale à celle de l'appareil, et que;
 - 2) lorsque l'appareil est de type mis à la terre, il faut utiliser un cordon de rallonge mis à la terre à trois broches;
 - 3) le cordon plus long soit placé de sorte qu'il ne soit pas étalé sur le comptoir ou la table d'où des enfants pourraient le tirer, ni placé de manière à provoquer un trébuchement.

Note : Lorsque le cordon d'alimentation est endommagé, il faut le faire remplacer par du personnel qualifié ou, en Amérique latine, par le personnel d'un centre de service autorisé.

Le produit peut différer légèrement de celui illustré.

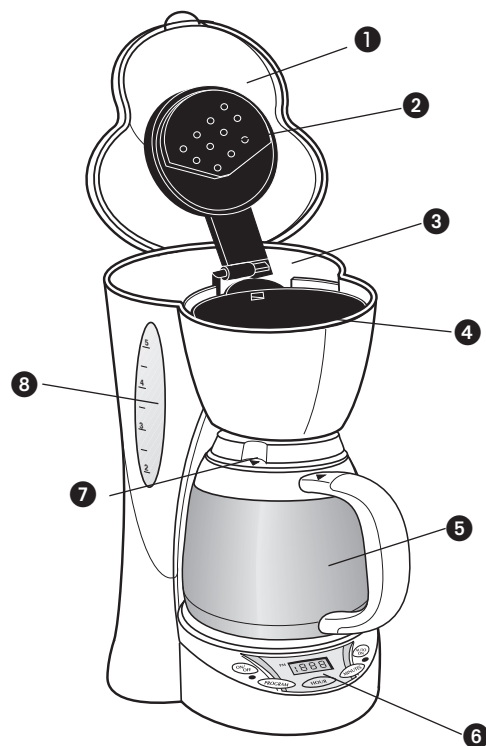

- † 1. Couvercle monobloc (pièce n° DCM2590-01)
- 2. Diffuseur d'eau
- 3. Réservoir de niveau d'eau avec marques pour le nombre de tasses de chaque côté
- † 4. Panier amovible (à l'intérieur) (pièce n° DCM2590-03)

- † 5. Thermoverseuse de 8 tasses 1 301 ml / 44 oz) avec couvercle (pièce n° DCM2590-02)
- 6. Panneau de commande
- † 7. Couvercle à infusion directe (pièce n° DCM2590-05)
- 8. Fenêtre de niveau d'eau
- † Pièce amovible e remplaçable par le consommateur

PANNEAU DE COMMANDE

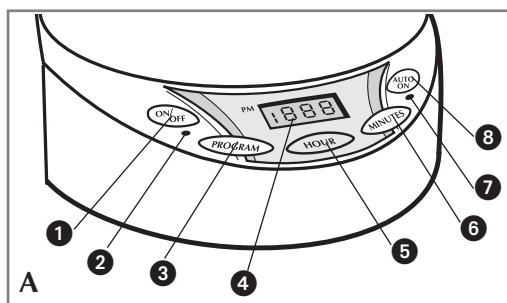

- 1. Interrupteur (ON/OFF)
- 2. Témoin de fonctionnement (vert)
- 3. Bouton de programmation (PROG)
- 4. Affichage numérique
- 5. Bouton des heures (HOUR)
- 6. Bouton des minutes (MINUTES)
- 7. Bouton de Auto On (AUTO ON)
- 8. Témoin de Auto On (AUTO ON)

Utilisation

L'appareil est conçu pour une utilisation domestique seulement.

PRÉPARATIFS

1. Après avoir ouvert retirer tous les autocollants, le matériau d'emballage et la documentation.
2. Laver toutes les pièces selon les directives de la rubrique relative à l'entretien et au nettoyage.
3. Verser de l'eau jusqu'à la marque de 8 tasses dans le réservoir.

L'infuser selon les directives de la rubrique « Infusion du café », mais sans ajouter la mouture dans le filtre de type panier. À la fin de l'infusion, mettre la cafetière hors tension et jeter l'eau de la carafe.

Infusion du café

1. Soulever le couvercle monobloc. Éviter de trop remplir. Ne pas dépasser la marque de remplissage maximal de 8 tasses.
2. Déposer un filtre en papier de type panier amovible. Ajouter la quantité voulue de mouture (il est conseillé d'utiliser une cuillère à table comble pour chaque tasse), puis refermer le couvercle.
3. Déposer la carafe sur le réchaud et brancher l'appareil.

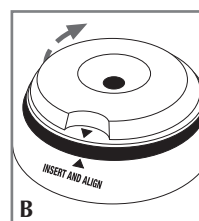

4. L'infusion du café se fait directement à travers le couvercle de la thermoverseuse. Pour installer le couvercle sur la thermoverseuse, aligner la flèche du couvercle sur la flèche de la thermoverseuse "Insert and Align" (B), insérer le couvercle et le serrer.

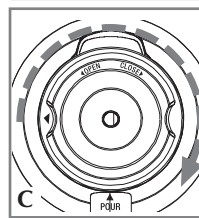

5. Tourner le couvercle à la position fermée droit "Close" pour l'infusion. Le café risque de déborder lorsque le couvercle n'est pas bien en place. Se déplacer dans la direction dans le sens des aiguilles d'une montre (C). La thermoverseuse conserve la chaleur du café et elle peut être éloignée de la cafetière pendant le service.

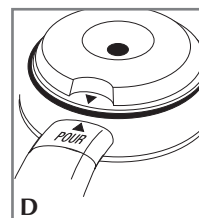

6. Pour verser du café, aligner la flèche du couvercle "Pour" sur la flèche de la poignée et verser le café (D).
7. Enfoncer l'interrupteur (ON/OFF) et le témoin de fonctionnement qui se trouve dans le coin droit du panneau de commande s'allume. On peut également régler la minuterie en respectant les consignes de la rubrique « Réglage de la minuterie ». Il n'est pas nécessaire de régler l'horloge pour infuser du café immédiatement.
8. Remettre la carafe sur la plaque après le service.
9. Enfoncer l'interrupteur (ON/OFF) pour mettre l'appareil hors tension.

Dispositif de pause pendant l'infusion Sneak-A-Cup^{md}

Le dispositif permet de se verser une tasse de café avant la fin de l'infusion. Après s'être servi du café, remettre la carafe sous le panier. L'infusion continue.

Important : Il faut remettre immédiatement la carafe en place afin d'éviter un débordement du panier.

Réglage de l'horloge et de la minuterie, et infusion automatique

Lorsqu'on branche l'appareil (Fig. A), l'affichage « 12:00 a.m. » clignote jusqu'à ce qu'on règle l'horloge à l'heure juste. L'appareil fonctionne même si l'horloge n'est pas réglée.

1. Pour régler l'horloge à l'heure juste. Enfoncer la touche des heures (HOUR) ou des minutes (MINUTES) jusqu'à ce que l'heure soit affichée. Surveiller le petit point dans le coin supérieur gauche de l'affichage qui indique l'heure après midi. Lorsque l'horloge indique l'heure juste, elle continue de fonctionner jusqu'à ce que la cafetière soit débranchée ou qu'il y ait une panne de courant. Pour régler de nouveau, enfoncer la touche des heures (HOUR) ou des minutes (MINUTES) jusqu'à l'obtention de l'heure juste.
2. Pour régler l'heure de l'infusion automatique. Enfoncer la touche de programmation (PROGRAM) et le témoin dans le coin supérieur droit de l'affichage clignote pour indiquer le réglage de l'heure d'infusion automatique. Enfoncer la touche HOUR, puis celle MINUTES pour régler l'heure d'infusion voulue (7:15 a.m., par exemple). Surveiller le point qui indique les heures d'après-midi dans le coin supérieur gauche de l'affichage. Lorsque l'heure d'infusion est atteinte, enfoncer la touche AUTO ON pour la régler. Le témoin arrête de clignoter et il reste allumé pour indiquer le fonctionnement de la minuterie.
3. Pour essayer préparer la cafetière pour l'infusion selon les directives de la rubrique INFUSION DU CAFÉ mais ne pas mettre l'appareil en marche jusqu'à ce que vous êtes prêt à faire le café
4. Pour vérifier l'heure d'infusion automatique, enfoncer la touche PROGRAM et l'heure d'infusion est affichée. Lorsque l'horloge affiche de nouveau l'heure juste, enfoncer la touche AUTO ON pour remettre la minuterie en marche. Pour régler de nouveau l'appareil à la même heure d'infusion automatique, préparer la cafetière pour l'infusion et enfoncer la touche AUTO ON.

Note : La fonction d'infusion automatique peut être annulée en tout temps en enfonçant la touche AUTO ON de nouveau. Le témoin s'éteint alors. La cafetière s'éteint à la fin de l'infusion et le témoin rouge s'éteint alors.

Entretien et nettoyage

L'utilisateur ne peut entretenir aucune composante du produit. En confier l'entretien à du personnel qualifié.

Nettoyage de l'appareil

1. S'assurer que la cafetière est hors service et qu'elle est refroidie. Ouvrir le couvercle monobloc. Nettoyer l'appareil comme suit. Le panier-filtre, peuvent aller sur le plateau supérieur du lave-vaisselle ou on peut les laver dans de l'eau chaude savonneuse. **Éviter de placer la thermoverseuse ou le couvercle monobloc au lave-vaisselle. Voir l'entretien de la carafe plus bas.** L'extérieur de la cafetière, le panneau de commande et la plaque de la carafe se nettoient à l'aide d'un chiffon doux et humide. Ne pas utiliser de produits nettoyants abrasifs ni de tampons à recurer. Ne jamais immerger la cafetière.

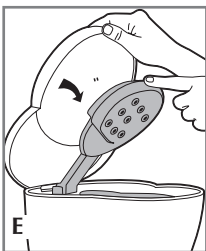

2. Pour nettoyer dans la couverture monobloc, tirer l'épanduse d'eau essuie en bas les surfaces avec un tissu humide, et claquer l'épanduse d'eau de retour à sa place (E).

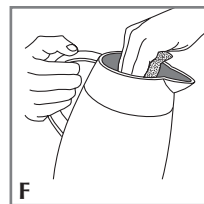

Entretien de la thermoverseuse

- Il faut nettoyer la thermoverseuse à la main dans de l'eau chaude savonneuse (F).
- Ne jamais utiliser de produits nettoyants ni de tampons abrasifs.
- Ne pas placer la carafe sur ou près d'une cuisinière au gaz ou à l'électricité, dans un four réchauffé ni dans un four à micro-ondes.
- Éviter de maltraiter la carafe ou d'y donner des coups.

Pour nettoyer la thermoverseuse et le couvercle à infusion directe, déverrouiller le couvercle en le tournant en position ouverte. Après le nettoyage, remettre le couvercle à infusion directe sur la thermoverseuse et le tourner en position fermée "Close" jusqu'à ce que la flèche de verrouillage soit alignée sur la poignée. Le couvercle doit être bien fermé pour conserver la chaleur du café.

Dépôts de minéraux et blocage

Des minéraux provenant d'une eau dure peuvent bloquer la cafetière. Il est conseillé de nettoyer l'appareil aux trois mois. Il est temps de nettoyer la cafetière lorsque dégage beaucoup de vapeur pendant l'infusion ou lorsque l'infusion se fait lentement.

La fréquence des rinçages dépend de l'utilisation de l'appareil et de la dureté de l'eau. Le nettoyage peut dégager plus de vapeur que le cycle d'infusion normal et il peut y avoir émission de vapeur.

1. Remplir le réservoir de vinaigre blanc jusqu'à la marque de 4 tasses de l'indicateur de niveau d'eau, puis ajouter de l'eau jusqu'à la marque de 8 tasses.
2. Placer un filtre en papier de type panier amovible et refermer le couvercle monobloc. Déposer la thermoverseuse vide avec le couvercle en place sur la plaque de la carafe.
3. Mettre l'appareil sous tension et attendre la moitié de l'infusion (le niveau d'eau descend jusqu'à environ 4 tasses). Mettre l'appareil hors tension et laisser la cafetière tremper pendant au moins 15 minutes afin de ramollir les dépôts.
4. Remettre l'appareil sous tension et laisser infuser le reste de la solution nettoyante.
5. Mettre l'appareil hors tension; vider la carafe et jeter le filtre en papier.
6. Remplir le réservoir d'eau jusqu'à la marque de 8 tasses, remettre la carafe vide en place et remettre la cafetière sous tension pour un cycle complet d'infusion afin de rincer la solution nettoyante. Il peut être nécessaire de répéter cette étape afin d'éliminer le goût ou l'odeur de vinaigre.
7. Laver le panier-filtre et la carafe selon les directives de la rubrique « Nettoyage de l'appareil » .

NEED HELP?

For service, repair or any questions regarding your appliance, call the appropriate "800" number on the cover of this book. **Do not** return the product to the place of purchase. **Do not** mail the product back to the manufacturer nor bring it to a service center. You may also want to consult the website listed on the cover of this manual.

**One-Year Limited Warranty
(Applies only in the United States and Canada)**

What does it cover?

- Any defect in material or workmanship; provided; however, Applica's liability will not exceed the purchase price of the product.

For how long?

- One year after the date of original purchase.

What will we do to help you?

- Provide you with a reasonably similar replacement product that is either new or factory refurbished.

How do you get service?

- Save your receipt as proof of the date of sale.
- Check our on-line service site at www.prodprotect.com/applica, or call our toll-free number, 1-800-231-9786, for general warranty service.
- If you need parts or accessories, please call 1-800-738-0245.

What does your warranty not cover?

- Damage from commercial use
- Damage from misuse, abuse or neglect
- Products that have been modified in any way
- Products used or serviced outside the country of purchase
- Glass parts and other accessory items that are packed with the unit
- Shipping and handling costs associated with the replacement of the unit
- Consequential or incidental damages (Please note, however, that some states do not allow the exclusion or limitation of consequential or incidental damages, so this limitation may not apply to you.)

How does state law relate to this warranty?

- This warranty gives you specific legal rights, and you may also have other rights that vary from state to state or province to province.

¿NECESITA AYUDA?

Para servicio, reparaciones o preguntas relacionadas al producto, por favor llame al número del centro de servicio en el país donde usted compró su producto. NO devuelva el producto al fabricante. Llame o lleve el producto a un centro de servicio autorizado.

**Dos Años de Garantía Limitada
(No aplica en México, Estados Unidos o Canadá)**

¿Qué cubre la garantía?

- La garantía cubre cualquier defecto de materiales o de mano de obra. Applica no se responsabiliza por ningún costo que exceda el valor de compra del producto.

¿Por cuánto tiempo es válida la garantía?

- Por dos años a partir de la fecha original de compra.

¿Cómo se puede obtener servicio?

- Conserve el recibo original de compra.
- Por favor llame al número del centro de servicio autorizado.

Esta garantía no cubre:

- Los productos que han sido utilizados en condiciones distintas a las normales
- Los daños ocasionados por el mal uso, el abuso o negligencia.
- Los productos que han sido alterados de alguna manera
- Los daños ocasionados por el uso comercial del producto
- Los productos utilizados o reparados fuera del país original de compra
- Las piezas de vidrio y demás accesorios empacados con el aparato
- Los gastos de tramitación y embarque asociados al reemplazo del producto
- Los daños y perjuicios indirectos o incidentales

BESOIN D'AIDE?

Pour communiquer avec les services d'entretien ou de réparation, ou pour adresser toute question relative au produit, composer le numéro sans frais approprié indiqué sur la page couverture. **Ne pas** retourner le produit où il a été acheté. **Ne pas** poster le produit au fabricant ni le porter dans un centre de service. On peut également consulter le site web indiqué sur la page couverture.

**Garantie limitée de un an
(Valable seulement aux États-Unis et au Canada)**

Quelle est la couverture?

- Tout défaut de main-d'oeuvre ou de matériau; toutefois, la responsabilité de la société Applica se limite au prix d'achat du produit.

Quelle est la durée?

- Un an après l'achat original.

Quelle aide offrons nous?

- Remplacement par un produit raisonnablement semblable nouveau ou réusiné.

Comment se prévaut-on du service?

- Conserver son reçu de caisse comme preuve de la date d'achat.
- Visiter notre site web au www.prodprotect.com/applica, ou composer sans frais le 1 800 231-9786, pour obtenir des renseignements généraux relatifs à la garantie.
- On peut également communiquer avec le service des pièces et des accessoires au 1 800 738-0245.

Qu'est-ce que la garantie ne couvre pas?

- Des dommages dus à une utilisation commerciale.
- Des dommages causés par une mauvaise utilisation ou de la négligence.
- Des produits qui ont été modifiés.
- Des produits utilisés ou entretenus hors du pays où ils ont été achetés.
- Des pièces en verre et tout autre accessoire emballés avec le produit.
- Les frais de transport et de manutention reliés au remplacement du produit.
- Des dommages indirects (il faut toutefois prendre note que certains états ne permettent pas l'exclusion ni la limitation des dommages indirects).

Quelles lois régissent la garantie?

- Les modalités de la présente garantie donnent des droits légaux spécifiques. L'utilisateur peut également se prévaloir d'autres droits selon l'état ou la province qu'il habite.

Póliza de Garantía (Válida sólo para México)

Duración

Applica de México, S. de R. L. de C.V. garantiza este producto por 2 años a partir de la fecha original de compra.

¿Qué cubre esta garantía?

Esta Garantía cubre cualquier defecto que presenten las piezas, componentes y la mano de obra contenidas en este producto.

Requisitos para hacer válida la garantía

Para reclamar su Garantía deberá presentar al Centro de Servicio Autorizado la póliza sellada por el establecimiento en donde adquirió el producto. Si no la tiene, podrá presentar el comprobante de compra original.

¿Donde hago válida la garantía?

Llame sin costo al teléfono 01 800 714 2503, para ubicar el Centro de Servicio Autorizado más cercano a su domicilio en donde usted podrá encontrar partes, componentes, consumibles y accesorios.

Procedimiento para hacer válida la garantía

Acuda al Centro de Servicio Autorizado con el producto con la póliza de Garantía sellada o el comprobante de compra original, ahí se reemplazará cualquier pieza o componente defectuoso sin cargo alguno para el usuario final. Esta Garantía incluye los gastos de transportación que se deriven de su cumplimiento.

Excepciones

Esta Garantía no será válida cuando el producto:

- A) Se hubiese utilizado en condiciones distintas a las normales.
- B) No hubiese sido operado de acuerdo con el instructivo de uso que le acompaña.
- C) Cuando el producto hubiese sido alterado o reparado por personas no autorizadas por Applica de México, S. de R. L. de C.V.

Nota: Si el cordón de alimentación es dañado, este debe ser reemplazado por el fabricante o por un Centro de Servicio Autorizado para evitar el riesgo.

Por favor llame al número correspondiente que aparece en la lista a continuación para solicitar que se haga efectiva la garantía y donde Ud. puede solicitar servicio, reparaciones o partes en el país donde el producto fué comprado.

Argentina

Servicio Técnico Central
Service New S.R.L.
Atención al Cliente
Ruiz Huidobro 3860
Buenos Aires, Argentina
Tel.: (54-11) 4546-1212

Chile

Servicio Máquinas y
Herramientas Ltda.
Av. Apoquindo No. 4867 -
Las Condes
Santiago, Chile
Tel.: (562) 263-2490

Colombia

PLINARES
Avenida Ciudad de Quito
#88-09
Bogotá, Colombia
Tel.: (57-1) 610-1604
533-4680

Costa Rica

Aplicaciones
Electromecánicas, S.A.
Calle 26 Bis y Ave. 3
San Jose, Costa Rica
Tel.: (506) 257-5716
223-0136

Ecuador

Castelcorp
Km 2-1/2 Avenida Juan T.
Marengo junto Dicentro
Guayaquil, Ecuador
Tel.: (5934) 224-7878
224-1767

El Salvador

Sedeblack Calle A San
Antonio Abad y Av. Lisboa,
Edif. Lisboa Local #21
San Salvador, El Salvador
Tel.: (503) 274-1179
274-0279

Guatemala

MacPartes, S.A.
34 Calle 4-14 Zona 9
Frente a Tecun
Guatemala City, Guatemala
Tel.: (502) 331-5020
360-0521

Honduras

Lady Lee
Centro Comercial Mega Plaza
Carretera a la Lima
San Pedro Sula, Honduras
Tel.: (504) 553-1612

México

Art. 123 y José Ma. Marroquí
#28-D Centro.
Mexico D.F.
Tel.: 01 (800) 714-2503
(55) 1106-1400

Nicaragua

H & L Electronic
Zumen 3, C. Arriba y
15 Varas al Sur
Managua, Nicaragua
Tel.: (505) 260-3262

Panamá

Authorized Service Center
Electrodomésticos, S.A.
Boulevard El Dorado, al lado
del Parque de las Mercedes
Panamá, Panamá
Tel.: (507) 236-5404

Perú

AV. REPUBLICA DE PANAMA
3535
Ofic 1303
San Isidro
Lima, Peru
Tel.: 2 22 44 14
Fax: 2 22 44 04

Puerto Rico

Buckeye Service
Jesús P. Piñero #1013
Puerto Nuevo, SJ PR 00920
Tel.: (787) 782-6175

Republica Dominicana

Plaza Lama, S.A.
Av. Duarte #94
Santo Domingo,
República Dominicana
Tel.: (809) 687-9171

Trinidad and Tobago

A.S. Bryden & Sons (Trinidad)
Limited
33 Independence Square,
Port of Spain
Trinidad, W.I.
Tel.: (868) 623-4696

Venezuela

Tecno Servicio TS2002
Av. Casanova
Centro Comercial del Este
Local 27
Caracas, Venezuela
Tel.: (58-212) 324-0969

Sello del Distribuidor:

Fecha de compra:

Modelo:

Comercializado por:

Applica de México, S. de R. L. de C.V.
Manuel Avila Camacho No. 2900-902,
Torre el Dorado, Fracc. Los Pirules,
Tlalnepantla, Edo. de México, CP 54040.
R. F. C. AME-001026- PE3.

Servicio y Reparación

Art. 123 y José Ma. Marroquí # 28 D
Col. Centro, Mexico D. F., CP 06050

Servicio al Consumidor,

Venta de Refacciones y Accesorios
01 800 714 2503

**WARNING / PRECAUCIÓN / AVERTISSEMENT****RISK OF FIRE OR ELECTRIC SHOCK. DO NOT OPEN.****RIESGO DE INCENDIO O DE CHOQUE ELÉCTRICO. NO ABRA.****RISQUES D'INCENDIE OU DE SECOURSES ÉLECTRIQUES. NE PAS OUVRIR.**

The lightning symbol refers to "dangerous voltage"; the exclamation symbol refers to maintenance instructions. See below.

WARNING: To reduce the risk of fire or electric shock, do not remove the cover of the coffeemaker. There are no user-serviceable parts inside. Repair should be done by authorized service personnel only.

El símbolo de un rayo indica voltaje peligroso. El signo de exclamación indica importantes instrucciones de mantenimiento. Consulte a continuación:

PRECAUCIÓN: Para reducir el riesgo de incendio o de choque eléctrico, no retire la cubierta de la cafetera. No contiene por dentro partes reparables por el consumidor. Cualquier reparación deberá ser efectuada únicamente por personal autorizado.

L'éclair représente une tension dangereuse. Le point d'exclamation indique qu'il s'agit d'importantes consignes d'entretien. Voir plus bas.

AVERTISSEMENT : Afin d'éviter les risques d'incendie ou de secousses électriques, ne pas retirer le couvercle de la cafetière. L'utilisateur ne peut réparer aucune des pièces internes. En confier les réparations uniquement au personnel d'un centre de service autorisé.

BLACK&DECKER is a trademark of The Black & Decker Corporation, Towson, Maryland, USA
 Marca registrada de *The Black & Decker Corporation*, Towson, Maryland, E.U.
 Marque de commerce déposée de la société *The Black & Decker Corporation*, Towson, Maryland, É.-U.

Copyright © 2006 Applica Consumer Products, Inc.
 Pub. No. 1000002951-00-RV00

Made in People's Republic of China
 Printed in People's Republic of China

Importado por:

Applica de México S. de R.L. de C.V.
 Blvd. Manuel Avila Camacho 2900-902, Fracc Los Pirules
 Tlalnepantla, Edo. de México. C.P. 54040
 Teléfono: (55) 1106-1400

Del interior marque sin costo
 01 (800) 714-2503

Fabricado en la República Popular de China
 Impreso en la República Popular de China

Fabriqué en République populaire de Chine
 Imprimé en République populaire de Chine

900 W 120 V~ 60 Hz

Applica®
 Applica Consumer Products, Inc.

2006/1-10-24E/S/F

Free Manuals Download Website

<http://myh66.com>

<http://usermanuals.us>

<http://www.somanuals.com>

<http://www.4manuals.cc>

<http://www.manual-lib.com>

<http://www.404manual.com>

<http://www.luxmanual.com>

<http://aubethermostatmanual.com>

Golf course search by state

<http://golfingnear.com>

Email search by domain

<http://emailbydomain.com>

Auto manuals search

<http://auto.somanuals.com>

TV manuals search

<http://tv.somanuals.com>