

Please Read and Save this Use and Care Book

Por favor lea este instructivo antes de usar el producto

Veillez lire et conserver ce guide d'entretien et d'utilisation

BLACK&DECKER Home

12-Cup Programmable Coffeemaker

Cafetera programable
de 12 tazas

Cafetière programmable
de 12 tasses



IMPORTANT / IMPORTANTE /IMPORTANT

WASH CARAFE BEFORE FIRST USE!

LAVE LA JARRA ANTES DEL PRIMER USO

**LAVER LA CARAFE AVANT
LA PREMIÈRE UTILISATION!**

Register your product online at www.prodprotect.com/applica,
for a chance to WIN \$100,000!
For US residents only

Registre su producto en la Internet en el sitio Web www.prodprotect.com/applica y
tendrá la oportunidad de GANAR \$100,000!
solamente para los residentes de EE.UU

Inscrivez votre produit en ligne à l'adresse www.prodprotect.com/applica
et courez la chance de GAGNER 100 000 \$!
aux résidents du É.-U seulement



USA/Canada

1-800-231-9786

Mexico

01-800-714-2503

www.applicaconsumerproductsinc.com

Accessories/Parts (USA/Canada)

Accesorios/Partes (EE.UU./Canadá)

Accessoires/Pièces (É.-U./Canada)

1-800-738-0245

Model
Modelo
Modèle

□ DCM3100B

IMPORTANT SAFEGUARDS

When using electrical appliances, basic safety precautions should always be followed to reduce the risk of fire, electric shock and/or injury to persons, including the following:

- Read all instructions.
- Do not touch hot surfaces. Use handle or knobs.
- To protect against electric shock, do not place cord, plug or appliance in water or other liquids.
- Close supervision is necessary when any appliance is used by or near children.
- Unplug from outlet when not in use and before cleaning. Allow to cool before putting on or taking off parts and before cleaning the appliance.
- Do not operate any appliance with a damaged cord or plug or after the appliance malfunctions, or has been damaged in any manner. Return the appliance to the nearest authorized service facility for examination, repair, or adjustment. Or, call the appropriate toll-free number on the cover of this manual.
- The use of an accessory not evaluated for use with this appliance may cause injuries.
- Do not use outdoors.
- Do not let cord hang over the edge of table or counter, or touch hot surfaces.
- Do not place on or near a hot gas or electric burner or in a heated oven.
- Keep the lid on the carafe when in use.
- The carafe is designed for use with the appliance. It must never be used on a range top.
- Do not clean the carafe with abrasive cleansers, steel wool or other abrasives material.
- Do not set a hot carafe down on a wet or cold surface.
- Do not use the carafe if the glass is cracked or has a loose or weakened handle.
- Do not use this appliance for other than intended use.
- Scalding may occur if the lid is removed during the brewing cycles.
- To disconnect, turn any control to OFF, then remove plug from wall outlet.

SAVE THESE INSTRUCTIONS.

POLARIZED PLUG (120V Models Only)

This appliance has a polarized plug (one blade is wider than the other). To reduce the risk of electric shock, this plug is intended to fit into a polarized outlet only one way. If the plug does not fit fully into the outlet, reverse the plug. If it still does not fit, contact a qualified electrician. Do not attempt to modify the plug in any way.

TAMPER-RESISTANT SCREW

Warning: This appliance is equipped with a tamper-resistant screw to prevent removal of the outer cover. To reduce the risk of fire or electric shock, **do not attempt to remove the outer cover.** There are no user-serviceable parts inside. Repair should be done only by authorized service personnel.

ELECTRICAL CORD

- a) A short power-supply cord (or detachable power-supply cord) is to be provided to reduce the risk resulting from becoming entangled in or tripping over a longer cord.
- b) Longer detachable power-supply cords or extension cords are available and may be used if care is exercised in their use.
- c) If a long detachable power-supply cord or extension cord is used,
 - 1) The marked electrical rating of the detachable power-supply cord or extension cord should be at least as great as the electrical rating of the appliance,
 - 2) If the appliance is of the grounded type, the extension cord should be a grounding-type 3-wire cord, and
 - 3) The longer cord should be arranged so that it will not drape over the countertop or tabletop where it can be pulled on by children or tripped over.

Note: If the power supply cord is damaged, it should be replaced by qualified personnel or in Latin America by an authorized service center.

Product may vary slightly from what is illustrated.

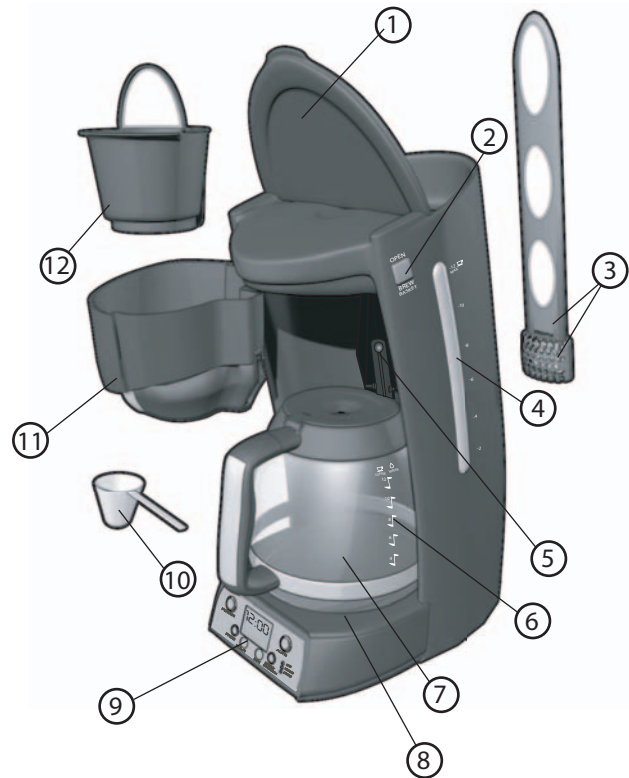

1. Flip-up water reservoir cover
 2. Brew basket compartment release button
 - †3. Water filter holder and Carbon filter (Part # DCM3000-WF)
 4. Backlit water reservoir with cup level markings
 5. Sneak-A-Cup® interrupt feature
 6. Water-fill and brewed-coffee markings
 - †7. 12-cup/60-oz. (1800 ml) Perfect Pour® glass carafe (Part # DCM3100B-01)
 8. Nonstick "Keep Hot" plate
 9. LCD display and control panel
 - †10. Coffee scoop (Part # DCM3100B-01)
 11. Brew basket compartment
 - †12. Removable brew basket (Part # DCM3100B-03)
- †Consumer replaceable/removable parts

CONTROL PANEL

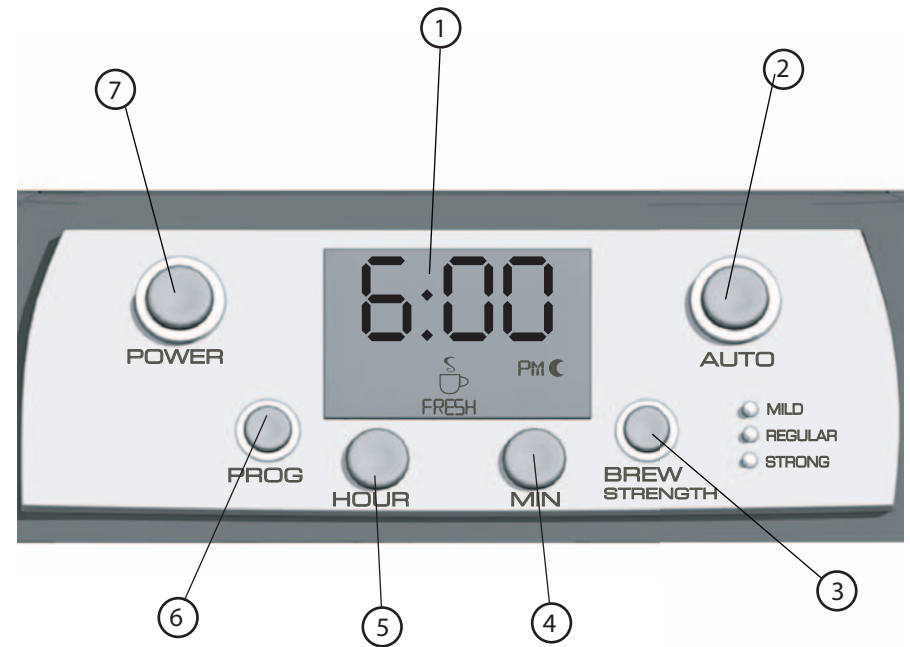

1. LCD display
Shows:
 - Current time of day
 - Preset auto brew cycle
 - Freshness indicator
 - Clean indicator
2. AUTO Button: Activates the auto brew function.
3. BREW STRENGTH Button: Allows you to select mild, regular or strong coffee
4. MIN Button: Sets desired minutes.
5. HOUR Button: Sets desired hour.
6. PROG Button: Allows you to select a specific time for brewing coffee.
7. POWER Button: Unit comes on and starts brewing cycle or unit shuts off and cancels brewing cycle.

How to Use

This product is for household use only.

GETTING STARTED

- Remove all packing material and any stickers from the product.
- Remove and save literature.
- Wash all removable parts as instructed in CARE AND CLEANING section of this manual.



- Uncoil power cord and plug into standard electrical outlet.
- Open water reservoir cover and pour fresh cold water up to 12-cup level mark into the water reservoir (A).
- Close water reservoir cover.
- Press brew basket compartment release button to open.
- Take out removable brew basket.



- Place empty 8 - to 12-cup paper filter into removable brew basket.
- Place basket into brew basket compartment (B).
- Close brew basket compartment until it snaps into place.
- Place empty carafe on "Keep Hot" plate.
- Brew water through unit without adding coffee grounds.

Note: This removes any dust or residue that may remain in the system during the manufacturing process.

- Discard the water from the carafe and paper filter from brew basket.
- Press the **POWER** button to shut off the unit.
- Unplug the unit and allow it to cool down.

WATER FILTER



1. Remove carbon filter from packing material.
2. Press latch on filter holder to open (C).



3. Place carbon filter inside.
4. Close the filter holder tightly until it snaps into place (D).



5. Place filter holder inside the water reservoir and insert it into the recess at the bottom right hand corner (E).
- Note:** Replace carbon filter every 60 brewing cycles or every 2 months after removing it from the sealed package. (Call the 800 number on the front cover for replacements)

WATER FILTER REPLACEMENT:

1. Press latch on filter holder to open (see illustration C).
2. Dispose of old carbon filter.
3. Remove new carbon filter from packing material.
4. Place new carbon filter inside filter holder.
5. Close the filter holder tightly until it snaps into place (see illustration D).
6. Place filter holder inside the water reservoir and insert it into the recess at the bottom right hand corner (see illustration E).

Note: Replace carbon filter every 60 brewing cycles or every 2 months after removing it from the sealed package. (Call the 800 number on the front cover for replacements)

SETTING THE CLOCK



1. Plug appliance into standard electrical outlet.
2. The digital clock display flashes 12:00 A.M. (F).
3. To change the time: Press **HOUR** button until the correct time appears on the display. Repeat with the **MIN** button.

TIP: Holding the button down makes the hours and minutes change rapidly after a short delay; tapping changes the time in 1-digit increments.

Note: If the unit is unplugged or power is interrupted even momentarily, the time will need to be reset.

BREWING COFFEE



1. Plug cord into a standard electrical outlet.
2. Open water reservoir cover.
3. Fill carafe with desired amount of cold tap water using the water markings on the carafe; pour into water reservoir (G).

Note: Do not exceed the 12-cup maximum level.



4. Close water reservoir cover securely.
5. Press brew basket compartment release button to open.
6. Place 8 - to 12-cup basket style paper filter into the removable brew basket (H).
7. Add desired amount of ground coffee.
8. Close brew basket compartment securely.
9. Place empty carafe on the "Keep Hot" plate.



10. Select the brew strength desired by pressing the **BREW STRENGTH** button and selecting one of the 3 levels desired (J):

- **MILD**
- **REGULAR**
- **STRONG**

Note: The **BREW STRENGTH** can be selected before or after brewing begins.

11. Press the **POWER** button and brewing begins.

Note: To delay brewing see, **DELAYED BREWING** section.



12. Once the brewing cycle is complete the word **FRESH** and the **FRESH** icon will appear on the digital display (**K**).

13. After 20 minutes the digital display will change to **NOT FRESH** and the icon will also indicate the same (**L**).

14. Keep carafe on the "Keep Hot" plate between servings to preserve the temperature of the coffee in the carafe.

15. Once coffee grounds have cooled, press brew basket compartment release button to open.

16. Use basket handle to remove and discard used grounds and paper filter. Replace basket and close brew basket compartment.

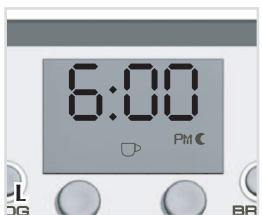

17. The coffee maker automatically shuts off after 2 hours.

18. Unplug appliance when not in use.

SNEAK-A-CUP® INTERRUPT FEATURE

The Sneak-A-Cup® feature allows you to pour a cup of coffee from the carafe while the coffee is brewing. When the carafe is removed the brewing process is paused. Simply replace the carafe on the "Keep Hot" plate within **30 seconds** and brewing resumes.

DELAYED BREWING

1. Follow steps 1 through 10 under the BREWING COFFEE section.



2. Press the **PROG** button; the word **AUTO** flashes on the bottom left of the display (**M**).

3. The digital clock displays 1:00 or the previous preset delayed start time.

4. To change the time: press the **HOUR** button until the correct time appears on the display. Repeat with the **MIN** button.

5. Press the **PROG** button again. The delayed brewing is set.

6. Press the **AUTO** button to activate the delayed brewing. The **AUTO** button lights and the **AUTO** logo are displayed.

7. To check the preset auto time, press **PROG** button and it will display the time selected for delay brewing to begin.

8. To cancel the **Auto** brew, press the **AUTO** button. All lights are off.

COFFEE BREWING TIPS

- Stir coffee in carafe before serving to evenly distribute the flavor.
- Coffee that is poured during brewing cycle may vary in strength from the finished brew.
- Not sure how much coffee to use? Begin by using 1 level tablespoon of medium grind coffee for each cup of coffee to be brewed.
- For variety, add 1/2 teaspoon ground cinnamon or allspice to the coffee grounds before brewing.

- If you like milk or half-and-half in your coffee, pour amount of milk desired into the carafe before brewing. Make sure to leave enough room in the carafe for the amount of coffee you wish to brew.

- For a special occasion, whip some heavy cream with 2 or 3 tablespoons of orange marmalade. Use to top off each cup of coffee.

- Keep your coffeemaker scrupulously clean; you'll be pleased with the flavor.

Note: The residual oils from previously brewed coffee can give your next brew a rancid, bitter flavor (see CARE AND CLEANING section).

- For iced coffee, brew the coffee with twice the normal amount of grounds. The ice dilutes the coffee flavor. Or make coffee ice cubes and brew your normal strength. Remember when pouring hot liquid into a glass, always put a spoon in the glass before adding the hot liquid.

Care and Cleaning

This product contains no user serviceable parts. Refer service to qualified service personnel.

Caution: Do not overexpose the control panel to water. Water may cause permanent damage and make the coffeemaker inoperable.

1. Make sure the unit is unplugged and cooled before cleaning.

2. Open water reservoir cover.

3. Remove the brew basket by its handle and lift straight up.

4. Discard the paper filter with the grounds.

5. Clean parts as follows:

- Brew basket, carafe and lid are all top rack dishwasher safe; or they may be hand washed in warm, sudsy water.

- Wipe the exterior and the "Keep Hot" plate with a soft damp cloth. Do not use abrasive cleansers or scouring pads. Never immerse the coffeemaker in water.

TREAT CARAFE WITH CARE

A damaged carafe may result in possible burns from a hot liquid. To avoid breaking:

- Do not allow all liquid to evaporate from the carafe while on the "Keep Hot" plate or heat the carafe when empty.

- Discard the carafe if damaged in any manner. A chip or crack could result in breakage.

- Never use abrasive scouring pads or cleansers, they will scratch and weaken the glass.

- Do not place the carafe on or near a hot gas or electric burner, in a heated oven or in a microwave oven.

- Avoid rough handling and sharp blows.

WATER FILTER HOLDER

To clean water filter holder:

1. Press latch on filter holder to open (**see illustration C**).

2. Take out carbon filter.

3. Place carbon filter on top of a paper towel.

4. Filter holder is top rack dishwasher safe or it may be hand washed in warm, sudsy water.
5. Rinse carbon filter with tap water.
6. Place carbon filter back inside filter holder.
7. Close the filter holder tightly until it snaps into place (see illustration D).
8. Place filter holder inside the water reservoir and insert it into the recess at the bottom right hand corner (see illustration E).

Note: To replace filter see WATER FILTER REPLACEMENT section.

Tip: Replace carbon filter every 60 brewing cycles or every 2 months after removing it from the sealed packaging. (Call the 800 number on the front cover for replacements)



MINERAL DEPOSITS AND CLOGGING

Mineral deposits left by hard water can clog your coffeemaker. Excessive steaming or a prolonged brewing cycle are signs that a cleaning is needed. Cleaning is recommended every 60 brewing cycles.

Important: Remove the water filter holder with the carbon filter from the water reservoir before cleaning the unit.

Auto Clean Function



1. After 60 brewing cycles, the  symbol will appear and flash on the LCD display — reminding you to run the Clean cycle (N).
2. Open water reservoir lid.
3. Pour white vinegar into the water reservoir up to the 5-cup level on the window. Add fresh water up to the 7-cup line, and close the reservoir lid.
4. Press brew basket release button to expose brew basket.
5. Insert a new paper filter in the brew basket. Set the empty carafe on the “Keep Hot” plate.
6. Press and hold down the “PROG” button for approximately 2 seconds to activate the cycle. The  symbol on the LCD display will blink for the full duration of the Clean cycle (see illustration N).
7. The entire cleaning cycle will take 45-60 minutes to complete. During this cycle, the coffeemaker will:
 - a. Slow brew approximately 3 cups of cleaning solution.
 - b. Pause for 30 minutes.
 - c. give an audible signal and then brew the remainder of the cleaning solution.
 - d. When the Clean cycle is complete, the  symbol on the LCD display will disappear; the coffeemaker will give another audible signal, and then automatically turn off.
8. Discard the paper filter, empty the carafe and rinse with clean water.
9. Refill the reservoir with cold water to the 12-cup line, replace the empty carafe, put a paper filter in the brew basket, then turn on the coffeemaker and run another brew cycle to flush out the remaining cleaning solution.

10. Wash the brew basket and carafe and carafe lid as instructed in CARE AND CLEANING.
11. Put the water filter holder with the carbon filter inside the water reservoir and insert it into the recess at the bottom right hand corner (see illustration E).

Bypassing the Clean Cycle

To bypass the Clean cycle, press and hold down the AUTO button for approximately 2 seconds.

Manual Cleaning

1. Open water reservoir lid.
2. Pour white vinegar into the water reservoir up to the 5-cup level on the window. Add fresh water up to the 7-cup line, and close the reservoir lid.
3. Press brew basket release button to expose brew basket.
4. Insert a new paper filter in the brew basket. Set the empty carafe on the “Keep Hot” plate.
5. Turn the coffeemaker on and let half the cleaning solution brew into the carafe. Turn the coffeemaker off and let it soak for at least 15 minutes to soften the deposits.
6. Turn the coffeemaker on and brew the remaining cleaning solution into the carafe.
7. When the cleaning solution has finished brewing, discard the paper filter, empty the carafe and rinse with clean water.
8. Refill the reservoir with cold water to the 12-cup line, replace the empty carafe, put a paper filter in the brew basket, then turn on the coffeemaker and run another brew cycle to flush out the remaining cleaning solution.
9. Wash the brew basket and carafe and carafe lid as instructed in CARE AND CLEANING.
10. Put the water filter holder with the carbon filter inside the water reservoir and insert it into the recess at the bottom right hand corner (see illustration E).

INSTRUCCIONES IMPORTANTES DE SEGURIDAD

Cuando se utilizan aparatos eléctricos, siempre se debe respetar ciertas medidas de seguridad a fin de reducir el riesgo de un incendio, un choque eléctrico y (o) lesiones a las personas, incluyendo las siguientes:

- Por favor lea todas las instrucciones.
- No toque las superficies calientes Utilice las asas o las perillas.
- A fin de protegerse contra el riesgo de un choque eléctrico, no coloque el aparato de manera que el cable, el enchufe o el mismo aparato entre en contacto con agua o cualquier otro líquido.
- Todo aparato eléctrico utilizado en la presencia de menores de edad o por ellos mismos requiere la supervisión de un adulto.
- Desconecte el aparato de la toma de corriente cuando no esté en funcionamiento y antes de limpiarlo. Espere que el aparato se enfríe antes de instalar o retirar las piezas y antes de limpiarlo.
- No se debe utilizar ningún aparato eléctrico que tenga el cable o el enchufe averiado, que presente un problema de funcionamiento o que esté dañado. Devuelva el aparato al centro de servicio autorizado más cercano para que lo examinen, reparen o ajusten. También puede llamar gratis al número apropiado que aparece en la cubierta de este manual.
- El uso de un accesorio no evaluado para ser utilizado con este aparato podría ocasionar lesiones personales.
- Este aparato no se debe utilizar a la intemperie.
- No permita que el cable cuelgue del borde de la mesa o del mostrador ni que entre en contacto con las superficies calientes.
- No coloque el aparato sobre ni cerca de las hornillas de gas o eléctricas ni adentro de un horno caliente.
- La jarra debe permanecer tapada cuando está en uso.
- La jarra está diseñada para ser utilizada con este aparato. Jamás se deberá utilizar sobre la estufa.
- No limpie la jarra con limpiadores abrasivos, con almohadillas de fibra de metal ni demás limpiadores abrasivos.
- Nunca coloque una jarra caliente sobre una superficie fría ni húmeda.
- No utilice la jarra si el vidrio se encuentra rajado o si el asa está débil.
- El aparato se debe de utilizar únicamente con el fin previsto.

- Existe el riesgo de quemaduras si uno retira la tapa durante los ciclos de colado.
- Para desconectar el aparato, ajuste todo control a la posición de apagado (OFF) y luego, desconecte el aparato de la toma de corriente.

GUARDE ESTAS INSTRUCCIONES.

ENCHUFE POLARIZADO (Solamente para los modelos de 120V)

Este aparato cuenta con un enchufe polarizado (un contacto es más ancho que el otro). A fin de reducir el riesgo de un choque eléctrico, este enchufe encaja en una toma de corriente polarizada en un solo sentido. Si el enchufe no entra en la toma de corriente, inviértalo y si aun así no encaja, consulte con un electricista. Por favor no trate de alterar esta medida de seguridad

TORNILLO DE SEGURIDAD

Advertencia: Este aparato cuenta con un tornillo de seguridad para evitar la remoción de la cubierta exterior del mismo. A fin de reducir el riesgo de incendio o de choque eléctrico, **por favor no trate de remover la cubierta exterior.** Este producto no contiene piezas reparables por el consumidor. Toda reparación se debe llevar a cabo únicamente por personal de servicio autorizado

CABLE ELÉCTRICO

- a) El producto se debe de proporcionar con un cable eléctrico corto (o uno separable), a fin de reducir el riesgo de tropezar o de enredarse en un cable más largo.
- b) Existen cables eléctricos más largos y separables o cables de extensión que uno puede utilizar si toma el cuidado debido.
- c) Si se utiliza un cable separable o de extensión,
 - 1) El régimen nominal del cable separable o del cable de extensión debe ser, como mínimo, igual al del régimen nominal del aparato.
 - 2) Si el aparato es de conexión a tierra, el cable de extensión debe ser un cable de tres alambres de conexión a tierra.
 - 3) Uno debe de acomodar el cable más largo de manera que no cuelgue del mostrador o de la mesa, para evitar que un niño tire del mismo o que alguien se tropiece.

Nota: Si el cordón de alimentación es dañado, en América Latina debe sustituirse por personal calificado o por el centro de servicio autorizado.

Este producto puede variar ligeramente del que aparece ilustrado.

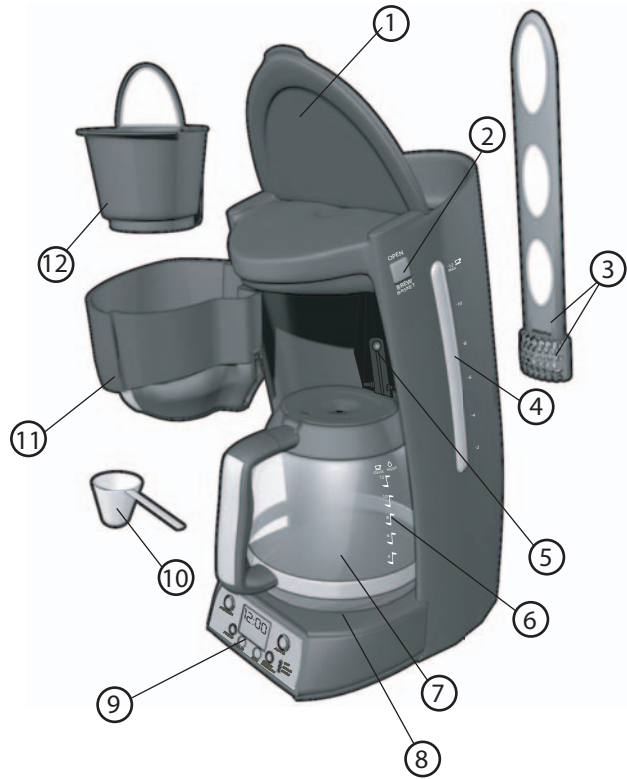

1. Tapa articulada del tanque de agua
 2. Botón para desenganchar el compartimento del cesto de colar
 - †3. Porta filtro de agua y filtro de carbón (Pieza N° DCM3000-WF)
 4. Tanque de agua iluminado, con marcas de las tazas
 5. Dispositivo de interrupción de colado Sneak-A-Cup®
 6. Marcas indicadoras de llenado de agua y del café colado
 - †7. Jarra Perfect Pour® de vidrio, de 1800 ml (12 tazas/60 oz) (Pieza N° DCM3100B-01)
 8. Placa antiadherente de calentamiento
 9. Pantalla VCL y panel de control
 - †10. Cuchara de medir (Pieza N° DCM3100B-02)
 11. Compartimento del cesto de colar
 - †12. Cesto de colar, removible (Pieza N° DCM3100B-03)
- † Reemplazable/removible por el consumidor

PANEL DE CONTROL

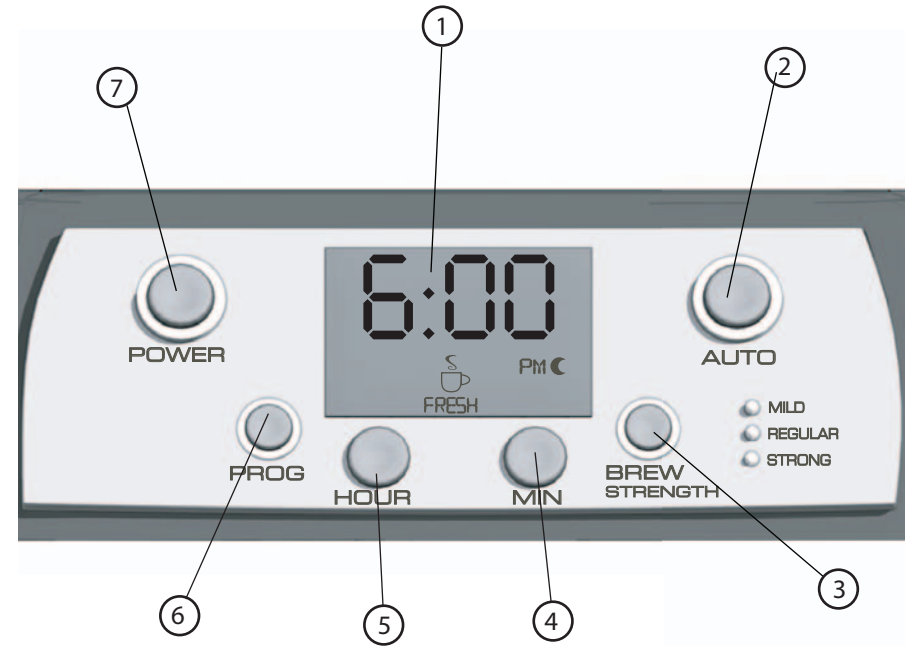

1. Pantalla VCL exhibe
 - La hora actual
 - Ciclo de colado programado
 - Indicador de frescura del café
 - Indicador de limpieza
2. Botón AUTO: Inicia el ciclo de colado automático de la cafetera
3. Botón de intensidad del café (BREW STRENGTH): ligero, regular o café fuerte
4. Botón (MIN): Programa los minutos
5. Botón (HOUR): Programa la hora
6. Botón (PROG): Programa la hora del colado automático
7. Botón de interrupción (POWER): Enciende el aparato e inicia o apaga y cancela el ciclo de colado

Como usar

Este aparato es para uso doméstico solamente

PASOS PRELIMINARES

- Retire todo material de empaque y calcomanía adherida al producto.
- Retire y conserve el manual de uso y cuidado.
- Lave todas las piezas removibles según las instrucciones en la sección de CUIDADO Y LIMPIEZA de este manual.
- Desenrolle y enchufe el cable a una toma de corriente normal.



- Vierta agua fría en el tanque de agua hasta el nivel que indica 12 tazas (A).
- Cierre la tapa del tanque de agua.
- Para abrir el cesto de colar, presione el botón de desenganche.
- Retire el cesto de colar.
- Coloque un filtro de papel vacío para 8 a 12 tazas en el cesto para el filtro.



- Coloque el cesto adentro del compartimiento (B).
 - Cierre el compartimiento, asegurándose de que quede bien enganchado en su lugar.
 - Coloque la jarra vacía sobre la placa de calentamiento.
 - Cuele agua a través del aparato, sin agregar café molido
- Nota:** Esto elimina cualquier residuo de polvo que pudiera haber en el sistema debido al proceso de fabricación.

- Deseche el agua de la jarra, al igual que el filtro de papel del cesto de colar.
- Presione el botón del interruptor (POWER) para apagar el aparato.
- Desconecte el aparato y espere que se enfríe

FILTRO DE AGUA

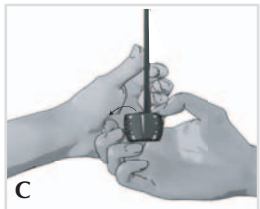

1. Desempaque el filtro de carbón.
2. Presione la aldaba para abrir el filtro (C).
3. Inserte el filtro de carbón.



4. Cierre el porta filtro hasta quedar bien enganchado (D).

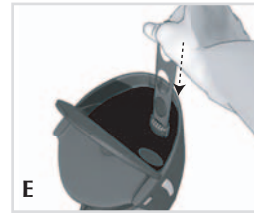

5. Coloque el porta filtro adentro del tanque de agua e insértelo en la hendidura inferior, a la derecha (E).

Nota: Reemplace el filtro de carbón después de cada 60 ciclos, o cada dos meses después de removerlo del empaque sellado. (Para repuestos, por favor llame gratis al número 800 en la cubierta).

COMO REEMPLAZAR EL FILTRO DE AGUA

1. Presione la aldaba para abrir (consultar ilustración C).
2. Deseche el filtro de carbón usado.
3. Desempaque el filtro de carbón nuevo.
4. Instale el filtro de carbón nuevo.
5. Cierre bien el porta filtro (consultar ilustración D).
6. Coloque el porta filtro adentro del tanque de agua e insértelo en la hendidura inferior derecha (consultar ilustración E).

Nota: Reemplace el filtro de carbón después de cada 60 ciclos, o cada dos meses después de removerlo del empaque sellado. (Para repuestos, por favor llame gratis al número 800 en la cubierta).

PROGRAMACIÓN DEL RELOJ:



1. Enchufe el aparato a una toma de corriente normal
2. La pantalla digital exhibe las 12:00 AM (F).
3. Para ajustar la hora: Presione el botón (HOUR) hasta que la hora correcta aparezca en la pantalla. Repita el mismo proceso con el botón de los minutos (MIN).

Consejo: El mantener presionado el botón, permite ajustar la hora y los minutos más rápido; el toque ligero cambia la hora en incrementos de 1 minuto.

Nota: Si uno desconecta el aparato o si se interrumpe la corriente momentáneamente, la hora debe ser reajustada

COMO COLAR EL CAFÉ

1. Enchufe el cable a una toma de corriente normal.
2. Abra la tapa del tanque de agua.



3. Llene la jarra con agua de la llave hasta el nivel deseado, según las marcas indicadas en la jarra; verter en el tanque (G).

Nota: No exceder el nivel de llenado máximo de 12 tazas

4. Cierre bien la tapa del tanque de agua.
5. Presione el botón de desenganche para abrir el cesto de colar.



6. Inserte un filtro de papel apto para 8 a 12 tazas, adentro del cesto removible (H).
7. Agregue la cantidad de café molido deseado.
8. Cierre bien el compartimiento del cesto de colar.
9. Coloque la jarra vacía sobre la placa de calentamiento.



10. Presione el botón de intensidad del café (**BREW STRENGTH**) para seleccionar uno de los 3 grados deseados (**J**) :

- **Ligero (MILD)**
- **Regular (REGULAR)**
- **Fuerte (STRONG)**

Nota : Escoja la intensidad del café (**BREW STRENGTH**) antes o después que comience el ciclo de colado

11. Presione el botón de funcionamiento (**POWER**) para iniciar el ciclo de colado.

Nota: Para el ciclo de colado automático, por favor consulte la sección de COLADO AUTOMÁTICO.



12. Al finalizar el ciclo de colado, aparece **FRESH** (fresco) en la pantalla digital, al igual que icono (**K**).

13. Después de 20 minutos, la pantalla digital exhibe **NOT FRESH** (no fresco), y el icono indica que el café no está fresco (**L**).

14. Mantenga la jarra sobre la placa de calentamiento para conservar la temperatura del café.

15. Una vez que el café molido se enfríe, presione el botón de desenganche del compartimiento del filtro para abrirlo.

16. Sujete el cesto de colar por el mango para retirar y desechar el café usado y el filtro de papel. Reemplace el cesto de colar nuevamente y cierre el compartimiento.

17. La cafetera se apaga automáticamente después de 2 horas.

18. Desconecte el aparato cuando no esté en uso.

DISPOSITIVO DE INTERRUPCIÓN DE COLADO SNEAK-A-CUP®

Gracias al dispositivo de interrupción de colado Sneak-A-Cup®, uno puede servirse una taza de café durante el ciclo de colado. Cuando uno retira la jarra, el ciclo de colado pausa. Simplemente coloque la jarra sobre la placa de calentamiento y el ciclo de colado continúa en cuestión de **30 segundos**.

COLADO AUTOMÁTICO

1. Siga los pasos de 1 al 10 en la sección de COMO COLAR EL CAFÉ.

2. Presione el botón **PROG**; la palabra, **AUTO** aparece intermitentemente en la parte inferior izquierda de la pantalla (**M**).

3. La pantalla digital exhibe la 1:00 o la hora programada anteriormente para el ciclo de colado automático.

4. Para cambiar la hora: Presione el botón **HOURL** hasta que aparezca la hora correcta en la pantalla. Pepita el mismo proceso con el botón de minutos **MIN**.

5. Presione el botón **PROG** nuevamente. El colado automático ha sido programado

6. Presione el botón **AUTO** para activar el ciclo de colado automático. La luz indicadora **AUTO** se ilumina y aparece el logo **AUTO**.

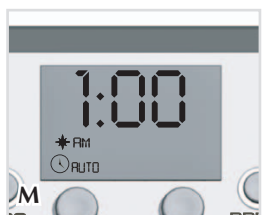

7. Para verificar la hora programada, presione el botón **PROG** y la pantalla exhibe la hora que uno a seleccionado para dar inicio al ciclo de colado.

8. Para cancelar el ciclo de colado automático, presione el botón de **AUTO**. Todas las luces se apagan

CONSEJOS PARA COLAR CAFÉ

- Revuelva el café de la jarra antes de servirlo para distribuir bien el sabor.
- El café que uno sirve a medio ciclo de colar puede resultar más ligero o más fuerte comparado al producto final.
- ¿Tiene duda de cuánto café usar? Comience por medir 1 cucharadita rasada de café molido de textura media por cada taza de café a colar.
- Para variar, agregue ½ cucharadita de canela molida o de pimienta de Jamaica al café molido antes de colarlo.
- ¿Gusta de leche en su café? Si desea, vierta la cantidad de leche deseada en la jarra antes de preparar el café. Asegúrese que la jarra tenga suficiente capacidad para el café que desea colar.
- Para una ocasión especial, puede batir crema y agregar 2 o 3 cucharadas de mermelada de naranja para coronar cada taza de café.
- Para un café más sabroso, asegúrese de lavar bien las piezas de la cafetera después de cada uso

Nota: El residuo de aceite del café preparado anteriormente pueden dar al café un sabor rancio, amargo (Consultar la sección de CUIDADO Y LIMPIEZA).

- Para el café con hielo, asegúrese de doblar la cantidad de café que usaría normalmente. El hielo diluye el sabor del café. También puede hacer cubos de café en la hielera y usar la cantidad de café normal. Solo recuerde que antes de verter café caliente en un vaso, debe primero poner una cuchara de metal para evitar que el vaso se rompa

Cuidado y Limpieza

Este aparato no contiene piezas reparables por el consumidor. Para servicio, por favor acuda a personal calificado.

Advertencia: No sobreexponer al agua el panel de control. El agua puede ocasionar daño permanente al aparato y dejarlo inservible.

1. Asegúrese que el aparato esté apagado y que se haya enfriado antes de limpiarlo.
2. Abra la tapa del tanque de agua.
3. Retire el cesto de colar, sujetándolo por el mango y levantándolo derecho para arriba.
4. Deseche el filtro de papel con el café molido
5. Limpie las piezas de la siguiente manera:
 - El cesto de colar, la jarra y la tapa pueden ser lavados a mano con agua tibia jabonada o pueden ser introducidos en la bandeja superior de la máquina lavaplatos.
 - Limpie el exterior de la cafetera y la placa de calentamiento con un paño suave humedecido. No utilice limpiadores abrasivos ni almohadillas de fregar. Nunca sumerja la cafetera en agua.

CUIDADO DE LA JARRA

Una jarra dañada puede resultar en posibles quemaduras debido al líquido caliente.

Para evitar que la jarra se rompa:

- No permita que se evapore toda el agua mientras la jarra permanece sobre la placa de calentamiento, y jamás caliente la jarra estando vacía.
- Deseche la jarra si se encuentra astillada, rajada o dañada.
- Para no rallar ni debilitar el vidrio de la jarra, nunca utilice limpiadores fuertes ni almohadillas abrasivas.
- No coloque la jarra sobre ni cerca de una hornilla de gas o eléctrica, ni adentro de un horno caliente ni en uno de microonda.
- Evite el manejo brusco y los golpes.

PORTA FILTRO

Para limpiar el porta filtro:

1. Presione la aldaba para abrir el porta filtro (**consultar ilustración C**).
2. Retire el filtro de carbón.
3. Coloque el filtro de carbón sobre una toalla de papel.
4. El porta filtro puede ser lavado a mano con agua jabonada o en la bandeja superior de la máquina lavaplatos.
5. Enjuague el filtro de carbón con agua de la llave.
6. Coloque el filtro adentro del porta filtro nuevamente.
7. Cierre el porta filtro hasta quedar bien enganchado (**consultar ilustración D**).
8. Coloque el porta filtro adentro del tanque de agua e insértelo en la hendidura en la esquina inferior derecha (**consultar ilustración E**).

Nota: Para reemplazar el filtro de agua, consulte la sección **COMO REEMPLAZAR EL FILTRO DE AGUA**.

Consejo: Reemplace el filtro de carbón después de cada 60 ciclos, o cada dos meses después de removerlo del empaque sellado. (**Para repuestos, por favor llame gratis al número 800 en la cubierta**).

DEPÓSITOS MINERALES Y OBSTRUCCIONES



Los depósitos minerales que provienen del agua dura pueden obstruir la cafetera. Se recomienda una limpieza cada tres meses. el exceso de vapor o los ciclos de colado prolongados, indican que la cafetera requiere limpieza. Se recomienda una limpieza cada 60 ciclos.

Importante: Retire el soporte del filtro de agua junto con el filtro de carbón, antes de limpiar el aparato.

Función de limpieza automática



1. Después de 60 ciclos de colado, la pantalla VCL exhibe el símbolo  intermitentemente como recordatorio que uno debe poner en funcionamiento el ciclo de limpieza (**N**).
2. Abra la tapa del tanque de agua.

3. Vierta vinagre blanco adentro del tanque de agua hasta la marca que indica 5 tazas en el nivel de llenado, y agregue agua fría hasta el nivel que indica 7 tazas. Cierre la tapa.
4. Presione el botón que desengancha el cesto de colar.
5. Coloque un filtro nuevo de papel en el cesto de colar y coloque la jarra sobre la placa de calentamiento.
6. Presione y sostenga el botón "PROG" durante aproximadamente 2 segundos, a fin de activar el ciclo de limpieza. La pantalla VCL exhibe el símbolo  intermitentemente durante todo el ciclo de limpieza (**consultar ilustración N**).
7. El ciclo completo de limpieza dura de 45 a 60 minutos. Durante este ciclo, la cafetera:
 - a. Cuela lentamente aproximadamente 3 tazas de la solución de limpieza.
 - b. Pausa por 30 minutos.
 - c. Produce una señal audible y después, continúa colando el resto de la solución de limpieza.
 - d. Al finalizar el ciclo de limpieza, el símbolo  desaparece de la pantalla VCL, el aparato produce otra señal audible y luego, se apaga automáticamente.
8. Vacíe la jarra y deseche el filtro sucio. Enjuague bien la jarra con agua limpia.
9. Llene el tanque con agua fría hasta el nivel de 12 tazas, inserte un filtro de papel en el cesto de colar, coloque la jarra vacía sobre la placa de calentamiento, y encienda la cafetera para colar un ciclo completo con el fin de eliminar todo residuo de la solución de limpieza.
10. Lave el cesto de colar, la tapa de la jarra, y la jarra según las instrucciones en la sección de CUIDADO Y LIMPIEZA de la cafetera.
11. Coloque el soporte del filtro de agua, con el filtro de carbón adentro del tanque de agua e insértelo en el descanso en la esquina inferior derecha (**consultar ilustración E**).

Como sobrepasar el ciclo de limpieza

Para sobrepasar el ciclo de limpieza, presione y sostenga el botón AUTO por aproximadamente 2 segundos.

Limpieza Manual

1. Abra la tapa del tanque de agua.
2. Vierta vinagre blanco adentro del tanque de agua hasta la marca que indica 5 tazas en el nivel de llenado, y agregue agua fría hasta el nivel que indica 7 tazas. Cierre la tapa.
3. Presione el botón que desengancha el cesto de colar.
4. Coloque un filtro nuevo de papel en el cesto de colar y coloque la jarra sobre la placa de calentamiento.
5. Encienda la cafetera y permita que se cuele la mitad de la solución de limpieza adentro de la jarra. Apague la cafetera y espere 15 minutos para dar lugar a que se ablanden los depósitos minerales.
6. Encienda la cafetera y permita que se cuele el resto de la solución adentro de la jarra.

7. Apague la cafetera, vacíe la jarra y deseche el filtro sucio. Enjuague bien la jarra con agua limpia.
8. Llene el tanque con agua fría hasta el nivel de 12 tazas, inserte un filtro de papel en el cesto de colar, coloque la jarra vacía sobre la placa de calentamiento, y encienda la cafetera para colar un ciclo completo con el fin de eliminar todo residuo de la solución de limpieza.
9. Lave el cesto de colar, la tapa de la jarra, y la jarra según las instrucciones en la sección de CUIDADO Y LIMPIEZA de la cafetera.
10. Coloque el soporte del filtro de agua, con el filtro de carbón adentro del tanque de agua e insértelo en el descanso en la esquina inferior derecha (**consultar ilustración E**).

IMPORTANTES MISES EN GARDE

Lorsqu'on utilise un appareil électrique, il faut toujours respecter certaines règles de sécurité fondamentales afin de minimiser les risques d'incendie, de secousses électriques ou de blessures, notamment les suivantes.

- Lire toutes les directives.
- Ne pas toucher aux surfaces chaudes; utiliser les poignées et les boutons.
- Afin d'éviter les risques de secousses électriques, ne pas immerger le cordon, la fiche ni l'appareil.
- Exercer une étroite surveillance lorsqu'on utilise l'appareil près d'un enfant ou que ce dernier s'en sert.
- Débrancher l'appareil avant de le nettoyer et lorsqu'on ne s'en sert pas. Laisser l'appareil refroidir avant d'enlever ou de remettre des accessoires, et avant de nettoyer l'appareil.
- Ne pas utiliser un appareil dont la fiche ou le cordon est abîmé, qui présente un problème de fonctionnement ou qui est endommagé. Confier l'examen, la réparation ou le réglage de l'appareil au centre de service autorisé de la région. Ou composer le numéro sans frais approprié indiqué sur la page couverture du présent guide.
- L'utilisation d'accessoires non évalués avec l'appareil présente des risques de blessures.
- Ne pas utiliser à l'extérieur.
- Ne pas laisser pendre le cordon d'une table ou d'un comptoir, ni le laisser entrer en contact avec une surface chaude.
- Ne pas placer sur ni près d'une cuisinière au gaz ou à l'électricité chaude, ni dans un four réchauffé.
- Laisser le couvercle sur la carafe lorsqu'on s'en sert.
- La carafe est conçue pour servir avec l'appareil. Ne jamais s'en servir sur une cuisinière.
- Ne pas nettoyer la carafe avec des produits nettoyants abrasifs, de la laine d'acier ni tout autre produit abrasif.
- Ne pas déposer la carafe chaude sur une surface froide ou mouillée.
- Ne pas se servir de la carafe si le verre en est fêlé ou si la poignée est lâche ou affaiblie.

- ❑ Utiliser l'appareil uniquement aux fins auxquelles il a été prévu.
- ❑ On peut se brûler si on enlève le couvercle pendant les cycles d'infusion.
- ❑ Pour le débrancher, il faut d'abord mettre toutes les commandes en position hors tension (OFF), puis il faut débrancher le cordon de la prise.

CONSERVER CES MESURES.

FICHE POLARISÉE (Modèles de 120 V seulement)

L'appareil est muni d'une fiche polarisée (une lame plus large que l'autre). Afin de minimiser les risques de secousses électriques, ce genre de fiche n'entre que d'une façon dans une prise polarisée. Lorsqu'on ne peut insérer la fiche à fond dans la prise, il faut tenter de le faire après avoir inversé les lames de côté. Si la fiche n'entre toujours pas dans la prise, il faut communiquer avec un électricien certifié. Il ne faut pas tenter de modifier la fiche.

VIS INDESSERRABLE

Avertissement : L'appareil est doté d'une vis indesserrable empêchant l'enlèvement du couvercle extérieur. Pour réduire les risques d'incendie ou de secousses électriques, **ne pas tenter de retirer le couvercle extérieur.** L'utilisateur ne peut pas remplacer les pièces de l'appareil. En confier la réparation seulement au personnel des centres de service autorisés.

CORDON

- a) Le cordon d'alimentation de l'appareil est court (ou amovible) afin de minimiser les risques d'enchevêtrement ou de trébuchement.
- b) Il existe des cordons d'alimentation amovibles ou de rallonge plus longs et il faut s'en servir avec prudence.
- c) Lorsqu'on utilise un cordon d'alimentation amovible ou de rallonge plus long, il faut s'assurer que :
 - 1) la tension nominale du cordon d'alimentation amovible ou de rallonge soit au moins égale à celle de l'appareil, et que;
 - 2) lorsque l'appareil est de type mis à la terre, il faut utiliser un cordon de rallonge mis à la terre à trois broches, et;
 - 3) le cordon plus long soit placé de sorte qu'il ne soit pas étalé sur le comptoir ou la table d'où des enfants pourraient le tirer, ni placé de manière à provoquer un trébuchement.

Note : Lorsque le cordon d'alimentation est endommagé, il faut le faire remplacer par du personnel qualifié ou, en Amérique latine, par le personnel d'un centre de service autorisé.

Le produit peut différer légèrement de celui illustré.

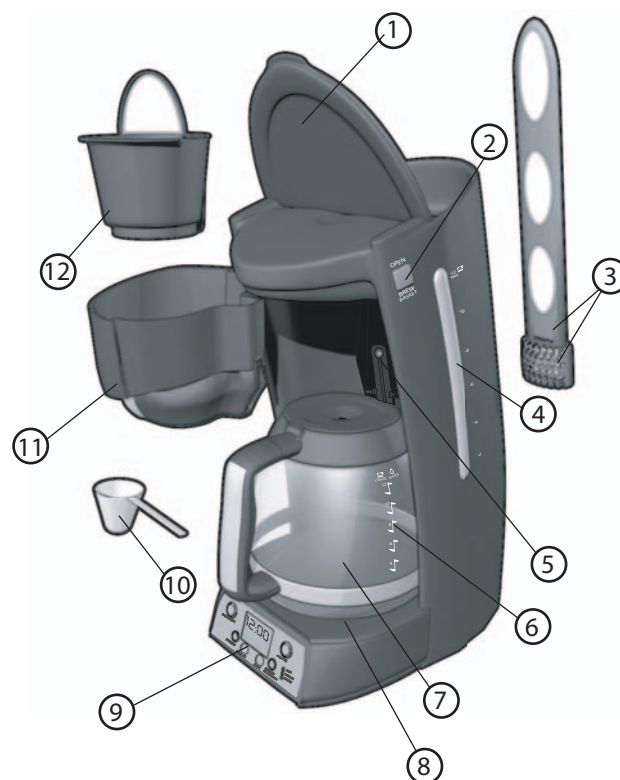

1. Couvercle du réservoir à eau rabattable
2. Bouton de dégagement du panier d'infusion
- †3. Support du filtre à eau et filtre à charbon (no de pièce DCM3000-WF)
4. Réservoir à eau rétroéclairé avec marques pour le nombre de tasses
5. Fonction de l'interruption de l'écoulement Sneak-A-Cup^{MD}
6. Indicateurs de niveau d'eau et de café infusé
- †7. Carafe de verre Perfect PourMD de 12 tasses/60 oz (1800 ml) pièce n° DCM3100B-01)
8. Réchaud à revêtement antiadhésif
9. Écran ACL et tableau de commande
- †10. Mesure à café (pièce n° DCM3100B-02)
11. Compartiment du panier d'infusion
- †12. Panier d'infusion amovible (pièce n° DCM3100B-03)
- † Pièce amovible e remplaçable par le consommateur

PANNEAU DE COMMANDE

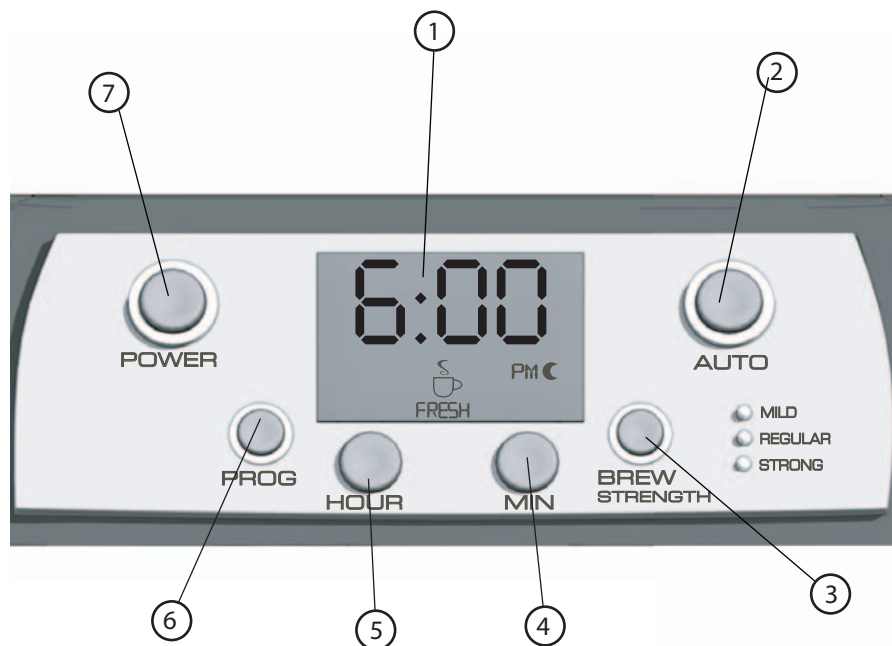

1. Écran ACL

Indique :

- L'heure actuelle
 - L'heure d'infusion automatique préprogrammée
 - L'indicateur de fraîcheur
 - L'indicateur de nettoyage
2. Bouton d'infusion automatique (AUTO) : Sert à activer la fonction d'infusion automatique.
3. Bouton de sélection du degré d'infusion (BREW STRENGTH) : Permet de sélectionner le degré d'infusion pour obtenir un café doux, moyennement corsé ou corsé.
4. Bouton de réglage des minutes (MIN) : Sert à régler les minutes
5. Bouton de réglage des heures (HOUR) : Sert à régler les heures
6. Bouton de programme (PROG) : Permet de choisir une heure précise pour démarrer le cycle d'infusion automatique
7. Bouton de marche/arrêt (POWER) : Sert à mettre l'appareil en marche et à commencer le cycle d'infusion ou encore à annuler le cycle d'infusion et à éteindre l'appareil.

Utilisation

L'appareil est conçu pour une utilisation domestique seulement.

POUR COMMENCER

- Retirer le matériau d'emballage et les autocollants de l'appareil.
- Retirer et mettre de côté les instructions.
- Laver toutes les pièces amovibles en suivant les recommandations de la section ENTRETIEN ET NETTOYAGE du présent guide.
- Dérouler le cordon d'alimentation et brancher la fiche dans une prise de courant ordinaire.



- Rabattre le couvercle du réservoir à eau et verser de l'eau froide dans le réservoir jusqu'à la marque indiquant 12 tasses sur l'indicateur (A).

- Refermer le couvercle du réservoir à eau.

- Appuyer sur le bouton de dégagement du panier d'infusion pour ouvrir le compartiment du panier d'infusion.

- Retirer le panier d'infusion amovible.

- Placer un filtre en papier de 8 à 12 tasses vide dans le panier d'infusion amovible.



- Placer le panier d'infusion dans son compartiment (B).

- Refermer le compartiment du panier d'infusion de manière à ce qu'il s'enclenche.

- Placer la carafe vide sur le réchaud.

- Infuser de l'eau dans la cafetière sans ajouter de café moulu.

Nota : Cela supprimera les poussières et les résidus qui pourraient s'être accumulés dans l'appareil au moment de sa fabrication.

- Enlever l'eau de la carafe et le filtre en papier du panier d'infusion.
- Appuyer sur le bouton de marche/arrêt (POWER) pour éteindre l'appareil.
- Débrancher l'appareil pour lui permettre de refroidir.

FILTRE À EAU

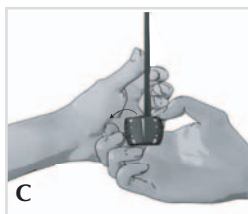

1. Retirer le filtre à charbon de l'emballage.
2. Ouvrir le support du filtre en appuyant sur le verrou (C).
3. Placer le filtre à charbon à l'intérieur.

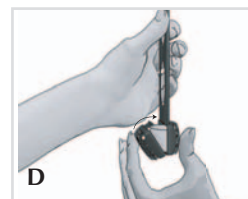

4. Bien refermer le support du filtre de manière à ce qu'il s'enclenche (D).



5. Placer le support du filtre dans le réservoir à eau en l'insérant dans le renforcement du coin inférieur droit (E).

Nota : Changer le filtre à charbon tous les 60 cycles d'infusion ou deux mois après que le filtre ait été retiré de l'emballage scellé. (Pour obtenir des pièces de rechange, composez le numéro sans frais figurant sur la page couverture.)

REMPACEMENT DU FILTRE À EAU

1. Ouvrir le support du filtre en appuyant sur le verrou (voir l'illustration C).
2. Jeter le filtre à charbon usagé.
3. Retirer le nouveau filtre à charbon de son emballage.
4. Placer le nouveau filtre à charbon dans le support du filtre.
5. Bien refermer le support du filtre de manière à ce qu'il s'enclenche (voir l'illustration D).
6. Placer le support du filtre dans le réservoir à eau en l'insérant dans le renforcement du coin inférieur droit (voir l'illustration E).

Nota : Changer le filtre à charbon tous les 60 cycles d'infusion ou deux mois après que le filtre ait été retiré de l'emballage scellé. (Pour obtenir des pièces de rechange, composez le numéro sans frais figurant sur la page couverture.)

RÉGLAGE DE L'HORLOGE



1. Brancher l'appareil dans une prise de courant standard.
2. L'horloge numérique clignote et indique 12:00 A.M. (F).
3. Pour régler l'heure, appuyer sur le bouton de réglage des heures (HOUR) jusqu'à ce que l'heure exacte soit affichée. Pour régler les minutes, répéter cette procédure avec le bouton de réglage des minutes (MIN).

Conseil : Maintenir le bouton enfoncé permet de changer les heures et les minutes rapidement; appuyer sur le bouton plusieurs fois de suite permet de changer l'heure par tranche de 1 minute.

Nota : Si l'appareil est débranché ou si le courant est interrompu, même seulement quelques instants, l'horloge devra être réglée de nouveau.



INFUSION DU CAFÉ

1. Brancher l'appareil dans une prise de courant standard.
2. Rabattre le couvercle du réservoir à eau.
3. Remplir la carafe avec de l'eau froide du robinet en utilisant les marques sur la carafe pour obtenir la quantité voulue; verser l'eau dans le réservoir à eau (G).

Nota : Ne pas dépasser le niveau maximum de 12 tasses.

4. Bien refermer le couvercle du réservoir à eau.
5. Ouvrir le compartiment du panier d'infusion en appuyant sur le bouton de dégagement.
6. Placer un filtre en papier de style panier de 8 à 12 tasses dans le panier d'infusion amovible (H).
7. Ajouter la quantité désirée de café moulu.
8. Bien refermer le compartiment du panier d'infusion.



9. Placer la carafe vide sur le réchaud.
10. Appuyer sur le bouton de sélection du degré d'infusion (BREW STRENGTH) et sélectionner un des trois degrés d'infusion suivants (J) :

- Doux (MILD)
- Moyennement corsé (REGULAR)
- Corsé (STRONG)

Nota : Le degré d'infusion peut être sélectionné avant ou après le début du cycle d'infusion.

11. Appuyer sur le bouton de marche/arrêt (POWER) pour commencer l'infusion.



Nota : Pour programmer la cafetière de manière à ce que l'infusion ait lieu ultérieurement, consulter la section Infusion différée.

12. Une fois que le cycle d'infusion est terminé, le mot « FRESH » (frais) ainsi que l'icône de fraîcheur apparaissent à l'écran numérique (K).
13. Après 20 minutes, les mots « NOT FRESH » et une nouvelle icône apparaissent à l'écran pour indiquer que le café n'est plus frais (L).
14. Laisser la carafe sur le réchaud pour garder le café au chaud avant de le servir.
15. Une fois que le marc de café a refroidi, ouvrir le compartiment du panier d'infusion en appuyant sur le bouton de dégagement.
16. Retirer le panier d'infusion en le prenant par sa poignée et jeter le marc et le filtre en papier usagés. Remettre le panier en place et refermer le compartiment.

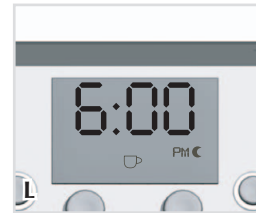

17. La cafetière s'éteindra automatiquement après 2 heures.

18. Débrancher la cafetière quand elle ne sert pas.

FONCTION D'INTERRUPTION DE L'ÉCOULEMENT DU CAFÉ SNEAK-A-CUP^{MD}

La fonction d'interruption de l'écoulement du café Sneak A Cup^{MD} vous permet de vous servir une tasse de café de la carafe pendant l'infusion. Le processus d'infusion est interrompu lorsque la carafe est retirée de la cafetière. Il suffit de replacer la carafe sur le réchaud dans un délai de **30 secondes** pour que l'infusion reprenne.

INFUSION DIFFÉRÉE

1. Suivre les étapes 1 à 10 de la section « INFUSION DU CAFÉ ».
2. Appuyer sur le bouton de programme (PROG). Le mot « AUTO » clignote dans le coin inférieur gauche de l'écran (M).
3. L'horloge numérique affiche 1:00 ou la dernière heure d'infusion différée à avoir été programmée.
4. Pour changer l'heure, appuyer sur le bouton de réglage des heures (HOUR), jusqu'à ce que l'heure désirée s'affiche. Répéter cette procédure avec le bouton de réglage des minutes (MIN).



5. Appuyer à nouveau sur le bouton de programme (**PROG**). L'infusion différée est programmée.
6. Appuyer sur le bouton d'infusion automatique (**AUTO**) pour activer la fonction d'infusion différée. Les témoins lumineux du bouton d'infusion automatique s'allument et l'icône de la fonction d'infusion automatique apparaît à l'écran numérique.
7. Pour vérifier l'heure d'infusion différée programmée, appuyer sur le bouton de programme (**PROG**), et celle-ci apparaîtra.
8. Pour annuler l'infusion automatique, appuyer sur le bouton de d'infusion automatique (**AUTO**). Tous les témoins lumineux s'éteignent.

CONSEILS RELATIFS À L'INFUSION DU CAFÉ

- Brasser le café dans la carafe avant de le servir pour mélanger les arômes de façon homogène.
- La concentration du café versé avant la fin du cycle d'infusion peut varier de celle du café obtenu une fois l'infusion terminée.
- Vous ne savez pas quelle quantité utiliser? Commencer par utiliser une cuillerée à table de café à mouture moyenne par tasse de café à infuser.
- Pour varier, ajouter 1/2 cuillerée à thé de cannelle moulue ou de piment de la Jamaïque moulu à la mouture de café avant l'infusion.
- Si vous aimez mettre du lait ou de la crème dans votre café, verser la quantité désirée dans la carafe avant l'infusion. Veiller à laisser suffisamment de place dans la carafe pour la quantité de café à infuser.
- Pour une occasion spéciale, battre de la crème riche en matière grasse avec deux ou trois cuillerées à table de marmelade d'orange. Garnir chaque tasse de café de ce mélange.
- Veiller à ce que la cafetière soit très propre. La saveur du café n'en sera que rehaussée.

Nota : Les huiles résiduelles du dernier café infusé pourraient donner à votre café suivant une saveur rance ou amère (voir la section « **Entretien et nettoyage** »).

8. Pour faire du café glacé, infuser le double de la quantité normale de café moulu (la glace dilue le goût du café) ou encore, faire des cubes de glace avec du café et infuser la quantité normale de café moulu. Ne pas oublier de mettre une cuillère dans le verre avant d'y verser un liquide chaud.

Entretien et nettoyage

L'utilisateur ne peut effectuer lui-même l'entretien d'aucune pièce de cet appareil. En confier l'entretien à du personnel qualifié.

Mise en garde : Éviter que le tableau de commande n'entre en contact avec l'eau car cela pourrait causer des dommages permanents et rendre la cafetière non fonctionnelle.

1. Avant de nettoyer l'appareil, s'assurer qu'il est débranché et froid.
2. Rabattre le couvercle du réservoir à eau.
3. Retirer le panier d'infusion en le prenant par sa poignée et en le soulevant en ligne droite.

4. Jeter le filtre de papier et le marc de café.
5. Nettoyer les pièces comme suit :
 - Le panier d'infusion, la carafe et le couvercle peuvent être lavés dans le compartiment supérieur du lave-vaisselle. Ils peuvent aussi être lavés à la main dans de l'eau tiède savonneuse.
 - Nettoyer l'extérieur et le réchaud avec un chiffon doux humide. Ne pas utiliser de produits nettoyants abrasifs ni de tampons à récurer. Ne jamais immerger la cafetière dans l'eau.

TRAITER LA CARAFE AVEC SOIN

Une carafe endommagée pourrait causer des brûlures en laissant échapper du liquide brûlant.

Pour éviter que la carafe ne se brise :

- Ne pas laisser tout le liquide s'évaporer de la carafe pendant qu'elle se trouve sur le réchaud et ne pas laisser la carafe sur le réchaud lorsqu'elle est vide.
- Jeter la carafe si elle est endommagée de quelque manière que ce soit. Une écaille ou une fissure pourrait faire en sorte que la carafe se brise.
- Ne jamais utiliser de tampons à récurer ou de produits nettoyants abrasifs car ils pourraient rayer ou fragiliser le verre.
- Ne pas placer la carafe sur le dessus ou près d'un élément chauffant électrique ou à gaz, ni dans un four ou un four à micro-ondes.
- Éviter toute manutention brutale et ne pas heurter la carafe.

SUPPORT DU FILTRE À EAU

Pour nettoyer le support du filtre à eau :

1. Ouvrir le support du filtre en appuyant sur le verrou (**voir l'illustration C**).
2. Retirer le filtre à charbon.
3. Poser le filtre à charbon sur un essuie tout.
4. Le support du filtre peut être lavé dans le compartiment supérieur du lave-vaisselle. Il peut aussi être lavé à la main dans de l'eau tiède savonneuse.
5. Rincer le filtre à charbon à l'eau du robinet.
6. Replacer le filtre à charbon dans le support du filtre.
7. Bien refermer le support du filtre de manière à ce qu'il s'enclenche (**voir l'illustration D**).
8. Placer le support du filtre dans le réservoir à eau et l'insérer dans le renforcement du coin inférieur droit (**voir l'illustration E**).

Nota : Pour remplacer le filtre, consulter la section « REMPLACEMENT DU FILTRE À EAU ».

Conseil : Changer le filtre à charbon tous les 60 cycles d'infusion ou deux mois après que le filtre ait été retiré de l'emballage scellé. (**Pour obtenir des pièces de rechange, composez le numéro sans frais figurant sur la page couverture.**)



DÉPÔTS DE MINÉRAUX ET BLOCAGE

Les dépôts de minéraux laissés par l'eau dure peuvent boucher la cafetière. Un excès de vapeur ou un cycle d'infusion prolongé indiquent qu'un nettoyage est nécessaire. Il est recommandé de faire un nettoyage tous les 60 cycles d'infusion.

Important : Retirer le support pour filtre à eau ainsi que le filtre à charbon du réservoir d'eau avant de nettoyer l'appareil.

Fonction d'auto nettoyage



1. Après 60 cycles d'infusion, le symbole  clignote sur l'écran ACL pour indiquer qu'il faut exécuter le cycle de nettoyage (N).
2. Rabattre le couvercle du réservoir à eau.
3. Verser du vinaigre blanc dans le réservoir à eau jusqu'à la marque de 4 tasses sur l'indicateur de niveau d'eau. Ajouter de l'eau fraîche jusqu'à la marque de 6 tasses et refermer le couvercle du réservoir.
4. Retirer le panier d'infusion en appuyant sur le bouton de dégagement.
5. Insérer un nouveau filtre en papier dans le panier d'infusion. Placer la carafe vide sur le réchaud.
6. Appuyer sur le bouton de programme (PROG) et le maintenir enfoncé pendant environ deux secondes pour activer le cycle de nettoyage. Le symbole  clignote sur l'écran ACL pendant tout le cycle de nettoyage.
7. Le cycle de nettoyage complet prend de 45 à 60 minutes. Au cours de ce cycle (**voir illustration N**):
 - a. La cafetière infuse lentement environ 710 ml (3 t.) de solution de nettoyage.
 - b. La cafetière s'arrête pendant 30 minutes.
 - c. Un bip est émis, puis la cafetière infuse le restant de la solution de nettoyage.
 - d. Une fois le cycle de nettoyage terminé, le symbole  disparaît de l'écran ACL. La cafetière émet alors un autre bip et s'éteint automatiquement.
8. Jeter le filtre en papier, vider la carafe et rincer à l'eau.
9. Remplir de nouveau le réservoir avec de l'eau froide jusqu'à la marque de 12 tasses, remettre la carafe vide en place, insérer un filtre en papier dans le panier d'infusion, puis mettre la cafetière en marche le temps d'un cycle d'infusion complet afin d'éliminer le reste de la solution nettoyante.
10. Laver le panier d'infusion, la carafe et le couvercle de la carafe tel qu'indiqué dans la section « Entretien et nettoyage ».
11. Placer le support du filtre à eau ainsi que le filtre à charbon à l'intérieur du réservoir d'eau et insérer le tout dans la partie creuse dans le coin inférieur droit (**voir illustration E**).

Omission du cycle de nettoyage

Pour omettre le cycle de nettoyage, appuyer sur le bouton AUTO et le maintenir enfoncé pendant environ deux secondes.

Nettoyage Manuel

1. Rabattre le couvercle du réservoir à eau.
2. Verser du vinaigre blanc dans le réservoir à eau jusqu'à la marque de 5 tasses sur l'indicateur de niveau d'eau. Ajouter de l'eau fraîche jusqu'à la marque de 7 tasses et refermer le couvercle du réservoir.
3. Retirer le panier d'infusion en appuyant sur le bouton de dégagement.
4. Insérer un nouveau filtre en papier dans le panier d'infusion. Placer la carafe vide sur le réchaud.

5. Mettre la cafetière en marche et laisser infuser la moitié de la solution nettoyante dans la carafe. Arrêter la cafetière et laisser agir la solution pendant au moins 15 minutes pour permettre de déloger les dépôts.
6. Mettre la cafetière en marche et infuser le reste de la solution de nettoyage dans la carafe.
7. Une fois que la solution est entièrement infusée, jeter le filtre en papier, vider la carafe et rincer à l'eau.
8. Remplir de nouveau le réservoir avec de l'eau froide jusqu'à la marque de 12 tasses, remettre la carafe vide en place, insérer un filtre en papier dans le panier d'infusion, puis mettre la cafetière en marche le temps d'un cycle d'infusion complet afin d'éliminer le reste de la solution nettoyante.
9. Laver le panier d'infusion, la carafe et le couvercle de la carafe tel qu'indiqué dans la section « Entretien et nettoyage ».
10. Placer le support du filtre à eau ainsi que le filtre à charbon à l'intérieur du réservoir d'eau et insérer le tout dans la partie creuse dans le coin inférieur droit (**voir illustration E**).

NEED HELP?

For service, repair or any questions regarding your appliance, call the appropriate "800" number on the cover of this book. Do not return the product to the place of purchase.

Do not mail the product back to the manufacturer nor bring it to a service center. You may also want to consult the website listed on the cover of this manual.

One-Year Limited Warranty

(Applies only in the United States and Canada)

What does it cover?

- Any defect in material or workmanship; provided; however, Applica's liability will not exceed the purchase price of the product.

For how long?

- One year after the date of original purchase.

What will we do to help you?

- Provide you with a reasonably similar replacement product that is either new or factory refurbished.

How do you get service?

- Save your receipt as proof of the date of sale.
- Check our on-line service site at www.prodprotect.com/applica, or call our toll-free number, 1-800-231-9786, for general warranty service.
- If you need parts or accessories, please call 1-800-738-0245.

What does your warranty not cover?

- Damage from commercial use
- Damage from misuse, abuse or neglect
- Products that have been modified in any way
- Products used or serviced outside the country of purchase
- Glass parts and other accessory items that are packed with the unit
- Shipping and handling costs associated with the replacement of the unit
- Consequential or incidental damages (Please note, however, that some states do not allow the exclusion or limitation of consequential or incidental damages, so this limitation may not apply to you.)

How does state law relate to this warranty?

- This warranty gives you specific legal rights, and you may also have other rights that vary from state to state or province to province.

¿NECESITA AYUDA?

Para servicio, reparaciones o preguntas relacionadas al producto, por favor llame al número del centro de servicio en el país donde usted compró su producto. NO devuelva el producto al fabricante. Llame o lleve el producto a un centro de servicio autorizado.

DOS AÑOS DE GARANTÍA LIMITADA

(No aplica en México, Estados Unidos o Canadá)

¿Qué cubre la garantía?

- La garantía cubre cualquier defecto de materiales o de mano de obra. Aplica no se responsabiliza por ningún costo que exceda el valor de compra del producto.

¿Por cuánto tiempo es válida la garantía?

- Por dos años a partir de la fecha original de compra.

¿Cómo se puede obtener servicio?

- Conserve el recibo original de compra.
- Por favor llame al número del centro de servicio autorizado.

Esta garantía no cubre:

- Los productos que han sido utilizados en condiciones distintas a las normales
- Los daños ocasionados por el mal uso, el abuso o negligencia.
- Los productos que han sido alterados de alguna manera
- Los daños ocasionados por el uso comercial del producto
- Los productos utilizados o reparados fuera del país original de compra
- Las piezas de vidrio y demás accesorios empacados con el aparato
- Los gastos de tramitación y embarque asociados al reemplazo del producto
- Los daños y perjuicios indirectos o incidentales

BESOIN D'AIDE?

Pour communiquer avec les services d'entretien ou de réparation, ou pour adresser toute question relative au produit, composer le numéro sans frais approprié indiqué sur la page couverture. Ne pas retourner le produit où il a été acheté. Ne pas poster le produit au fabricant ni le porter dans un centre de service. On peut également consulter le site web indiqué sur la page couverture.

Garantie limitée de un an

(Valable seulement aux États-Unis et au Canada)

Quelle est la couverture?

- Tout défaut de main-d'œuvre ou de matériau; toutefois, la responsabilité de la société Aplica se limite au prix d'achat du produit.

Quelle est la durée?

- Un an après l'achat original.

Quelle aide offrons nous?

- Remplacement par un produit raisonnablement semblable nouveau ou réusiné.

Comment se prévaut-on du service?

- Conserver son reçu de caisse comme preuve de la date d'achat.
- Visiter notre site web au www.prodprotect.com/aplica, ou composer sans frais le 1 800 231-9786, pour obtenir des renseignements généraux relatifs à la garantie.
- On peut également communiquer avec le service des pièces et des accessoires au 1 800 738-0245.

Qu'est-ce que la garantie ne couvre pas?

- Des dommages dus à une utilisation commerciale.
- Des dommages causés par une mauvaise utilisation ou de la négligence.
- Des produits qui ont été modifiés.
- Des produits utilisés ou entretenus hors du pays où ils ont été achetés.
- Des pièces en verre et tout autre accessoire emballés avec le produit.
- Les frais de transport et de manutention reliés au remplacement du produit.
- Des dommages indirects (il faut toutefois prendre note que certains états ne permettent pas l'exclusion ni la limitation des dommages indirects).

Quelles lois régissent la garantie?

- Les modalités de la présente garantie donnent des droits légaux spécifiques. L'utilisateur peut également se prévaloir d'autres droits selon l'état ou la province qu'il habite.

Póliza de Garantía

(Válida sólo para México)

Duración

Applica de México, S. de R. L. de C.V. garantiza este producto por 2 años a partir de la fecha original de compra.

¿Qué cubre esta garantía?

Esta Garantía cubre cualquier defecto que presenten las piezas, componentes y la mano de obra contenidas en este producto.

Requisitos para hacer válida la garantía

Para reclamar su Garantía deberá presentar al Centro de Servicio Autorizado la póliza sellada por el establecimiento en donde adquirió el producto. Si no la tiene, podrá presentar el comprobante de compra original.

¿Donde hago válida la garantía?

Llame sin costo al teléfono 01 800 714 2503, para ubicar el Centro de Servicio Autorizado más cercano a su domicilio en donde usted podrá encontrar partes, componentes, consumibles y accesorios.

Procedimiento para hacer válida la garantía

Acuda al Centro de Servicio Autorizado con el producto con la póliza de Garantía sellada o el comprobante de compra original, ahí se reemplazará cualquier pieza o componente defectuoso sin cargo alguno para el usuario final. Esta Garantía incluye los gastos de transportación que se deriven de su cumplimiento.

Excepciones

Esta Garantía no será válida cuando el producto:

- A) Se hubiese utilizado en condiciones distintas a las normales.
- B) No hubiese sido operado de acuerdo con el instructivo de uso que le acompaña.
- C) Cuando el producto hubiese sido alterado o reparado por personas no autorizadas por Applica de México, S. de R. L. de C.V.

Nota: Usted podrá encontrar partes, componentes, consumibles y accesorios en los centros de servicios autorizados. Esta garantía incluyen los gastos de transportación que se deriven de sus cumplimiento dentro de sus red de servicio.

Por favor llame al número correspondiente que aparece en la lista a continuación para solicitar que se haga efectiva la garantía y donde Ud. puede solicitar servicio, reparaciones o partes en el país donde el producto fué comprado. También puede consultarnos en el e-mail. "servicio@applicamail.com.mx"

Argentina

Servicio Central Attendace
Monroe 3351 Ciudad
Autónoma de Bs. As.
Buenos Aires Argentina
Tel. 0810-999-8999

Chile

Servicio Máquinas y
Herramientas Ltda.
Av. Apoquindo No. 4867 -
Las Condes
Santiago, Chile
Tel.: (562) 263-2490

Colombia

PLINARES
Avenida Quito # 88A-09
Bogotá, Colombia
Tel. sin costo 01 800 7001870

Costa Rica

Aplicaciones
Electromecanicas, S.A.
Calle 26 Bis y Ave. 3
San Jose, Costa Rica
Tel.: (506) 257-5716
223-0136

Ecuador

Servicio Master de Ecuador
Av. 6 de Diciembre 9276
y los Alamos
Tel. (593) 2281-3882

El Salvador

Calle San Antonio Abad 2936
San Salvador, El Salvador
Tel. (503) 2284-8374

Guatemala

MacPartes SA
3ª Calle 414 Zona 9
Frente a Tecun
Tel. (502) 2331-5020
2332-2101

Honduras

ServiTotal
Contigua a Telecentro
Tegucigalpa, Honduras,
Tel. (504) 235-6271

México

Artículo 123 # 95 Local 109
y 112
Col. Centro, Cuauhtemoc,
México, D.F.
Tel. 01 800 714 2503

Nicaragua

ServiTotal
De semáforo de portezuelo
500 metros al sur.
Managua, Nicaragua,
Tel. (505) 248-7001

Panamá

Servicios Técnicos CAPRI
Tumbamuerto Boulevard
El Dorado Panamá
500 metros al sur.
Tel. (507) 2360-236
(507) 2360-159

Perú

Servicio Central Fast Service
Av. Angamos Este 2431
San Borja, Lima Perú
Tel. (511) 2251 388

Puerto Rico

Buckeye Service
Jesús P. Piñero #1013
Puerto Nuevo, SJ PR 00920
Tel.: (787) 782-6175

Republica Dominicana

Plaza Lama, S.A.
Av. Duarte #94
Santo Domingo,
República Dominicana
Tel.: (809) 687-9171

Venezuela

Inversiones BDR CA
Av. Casanova C.C.
City Market Nivel Plaza Local
153
Diagonal Hotel Melia,
Caracas.
Tel. (582) 324-0969

www.applica-latam.com
servicio@applicamail.com.mx

Sello del Distribuidor:

Fecha de compra:

Modelo:

Comercializado por:

Applica de México, S. de R. L. de C.V.
Presidente Mazaryk No111, 1er Piso
Col. Chapultepec Morales, Mexico D.F
Deleg. Miguel Hidalgo
CP 11570
MEXICO

Servicio y Reparación

Art. 123 No. 95
Col. Centro, C.P. 06050
Deleg. Cuauhtemoc

Servicio al Consumidor,

Venta de Refacciones y Accesorios
01 800 714 2503



WARNING / PRECAUCIÓN / AVERTISSEMENT

RISK OF FIRE OR ELECTRIC SHOCK. DO NOT OPEN.

RIESGO DE INCENDIO O DE CHOQUE ELÉCTRICO. NO ABRA.

RISQUES D'INCENDIE OU DE SECOURSES ÉLECTRIQUES. NE PAS OUVRIR.



The lightning symbol refers to "dangerous voltage"; the exclamation symbol refers to maintenance instructions. See below.

WARNING: To reduce the risk of fire or electric shock, do not remove the cover of the coffeemaker. There are no user-serviceable parts inside. Repair should be done by authorized service personnel only.

El símbolo de un rayo indica voltaje peligroso. El signo de exclamación indica importantes instrucciones de mantenimiento. Consulte a continuación:

PRECAUCIÓN: Para reducir el riesgo de incendio o de choque eléctrico, no retire la cubierta de la cafetera. No contiene por dentro partes reparables por el consumidor. Cualquier reparación deberá ser efectuada únicamente por personal autorizado.

L'éclair représente une tension dangereuse. Le point d'exclamation indique qu'il s'agit d'importantes consignes d'entretien. Voir plus bas.

AVERTISSEMENT : Afin d'éviter les risques d'incendie ou de secousses électriques, ne pas retirer le couvercle de la cafetière. L'utilisateur ne peut réparer aucune des pièces internes. En confier les réparations uniquement au personnel d'un centre de service autorisé.

● **BLACK&DECKER** is a trademark of The Black & Decker Corporation, Towson, Maryland, USA

Marca registrada de *The Black & Decker Corporation*, Towson, Maryland, E.U.

Marque de commerce déposée de la société *The Black & Decker Corporation*, Towson, Maryland, É.-U.

Copyright © 2008 Applica Consumer Products, Inc.

Made in People's Republic of China
Printed in People's Republic of China

1000 W 120 V ~ 60Hz

Importado por:

APPLICA DE MEXICO, S. DE R. L. DE C. V.

Presidente Mazaryk No111, 1er Piso
Col. Chapultepec Morales, Mexico D.F

Deleg. Miguel Hidalgo
CP 11570

MEXICO

Teléfono: (55) 1106-1400

Del interior marque sin costo

01 (800) 714 2503

**Applica®**

Applica Consumer Products, Inc.

2007/11-5-21E/S/F



Printed on recycled paper.
Impreso en papel reciclado.
Imprimé sur du papier recyclé.

Fabricado en la República Popular de China
Impreso en la República Popular de China

Fabriqué en République populaire de Chine
Imprimé en République populaire de Chine

Free Manuals Download Website

<http://myh66.com>

<http://usermanuals.us>

<http://www.somanuals.com>

<http://www.4manuals.cc>

<http://www.manual-lib.com>

<http://www.404manual.com>

<http://www.luxmanual.com>

<http://aubethermostatmanual.com>

Golf course search by state

<http://golfingnear.com>

Email search by domain

<http://emailbydomain.com>

Auto manuals search

<http://auto.somanuals.com>

TV manuals search

<http://tv.somanuals.com>