

Please Read and Save this Use and Care Book

Por favor lea este instructivo antes de usar el producto

Veuillez lire et conserver ce guide d'entretien et d'utilisation

 **BLACK & DECKER** Home

Dual Coffeemaker
Cafetera doble
Cafetière deux tasses

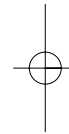

USA/Canada
Mexico

1-800-231-9786
01-800-714-2503

www.blackanddecker.com

Accessories/Parts (USA/Canada)
Accesorios/Partes (EE.UU./Canadá)
Accessoires/Pièces (É.-U./Canada)
1-800-738-0245

Model
Modelo
Modèle

DDCM200

IMPORTANT SAFEGUARDS

When using electrical appliances, basic safety precautions should always be followed to reduce the risk of fire, electric shock, and/or injury to persons, including the following:

- Read all instructions.
- Do not touch hot surfaces. Use handle or knobs.
- To protect against electric shock, do not place cord, plug or appliance in water or other liquids.
- Close supervision is necessary when any appliance is used by or near children.
- Unplug from outlet when not in use and before cleaning. Allow to cool before putting on or taking off parts and before cleaning the appliance.
- Do not operate any appliance with a damaged cord or plug or after the appliance malfunctions, or has been damaged in any manner. Return the appliance to the nearest authorized service facility for examination, repair, or adjustment. Or, call the appropriate toll-free number on the cover of this manual.
- The use of an accessory not evaluated for use with this appliance may cause injury.
- Do not use outdoors.
- Do not let cord hang over the edge of table or counter, or touch hot surfaces.
- Do not place on or near a hot gas or electric burner or in a heated oven.
- Do not use this appliance for other than intended use.
- Keep the lid on the carafe when in use.
- Scalding may occur if the lid is removed during the brewing cycles.

SAVE THESE INSTRUCTIONS.

POLARIZED PLUG (120V Models Only)

This appliance has a polarized plug (one blade is wider than the other). To reduce the risk of electric shock, this plug is intended to fit into a polarized outlet only one way. If the plug does not fit fully into the outlet, reverse the plug. If it still does not fit, contact a qualified electrician. Do not attempt to modify the plug in any way.

TAMPER-RESISTANT SCREW

Warning : This appliance is equipped with a tamper-resistant screw to prevent removal of the outer cover. To reduce the risk of fire or electric shock, **do not attempt to remove the outer cover.** There are no user-serviceable parts inside. Repair should be done only by authorized service personnel.

ELECTRICAL CORD

- a) A short power-supply cord (or detachable power-supply cord) is to be provided to reduce the risk resulting from becoming entangled in or tripping over a longer cord.
- b) Longer detachable power-supply cords or extension cords are available and may be used if care is exercised in their use.
- c) If a long detachable power-supply cord or extension cord is used,
 - 1) The marked electrical rating of the detachable power-supply cord or extension cord should be at least as great as the electrical rating of the appliance,
 - 2) If the appliance is of the grounded type, the extension cord should be a grounding-type 3-wire cord, and
 - 3) The longer cord should be arranged so that it will not drape over the countertop or tabletop where it can be pulled on by children or tripped over.

Note: If the power supply cord is damaged, it should be replaced by qualified personnel or in Latin America by an authorized service center.

Thank you for purchasing our new Dual Coffeemaker, the simple and easy way to enjoy your favorite cup of coffee on the go. Its innovative design will let you easily make your choice of coffee or personalize your cup of coffee and brew it directly into one or two 16-ounce thermal stainless steel mugs that fit most car cup holders.

Product may vary slightly from what is illustrated.

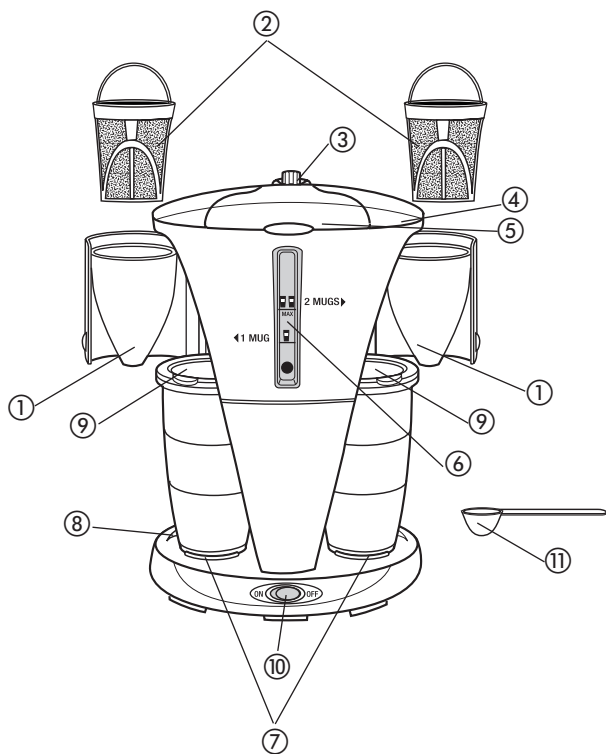

- † 1. Brew basket (Part# DDCM200-01)
- † 2. Permanent filter (Part# DDCM200-02)
- 3. MUG selector
- 4. Water reservoir
- 5. Water reservoir cover
- 6. Water window with mug level markings
- † 7. Thermal mug (Part#DDCM200-03)
- 8. One-mug only position (left side of unit)
- † 9. Thermal mug lid (Part#DDCM200-04)
- 10. On/Off (1/0) switch
- †11. Coffee measure (Part#DDCM200-05)
- † Consumer replaceable/removables parts

How to Use

This product is for household use only.

GETTING STARTED

1. Remove all packing materials and literature.
2. Wash thermal mugs, mug lids, permanent filters and brew baskets in the dishwasher (top rack) or by hand with warm soapy water. Rinse and dry all parts.
3. Place unit on a flat surface.

BEFORE BREWING COFFEE

Cycle the unit once with water only to help remove any sediment.

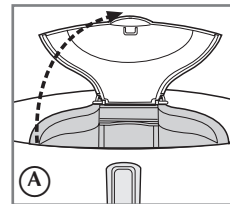

1. Open water reservoir cover (A).

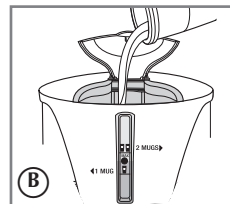

2. Fill water reservoir up to the 2 MUGS (MAX) level (32 ounces) (B). **DO NOT FILL PAST THE 2 MUGS (MAX) LEVEL.**

IMPORTANT:

- a. If brewing one mug only:

- Make sure to fill with water up to the 1 MUG level ONLY.

- Place mug on the left side.
- Set MUG selector to 1 MUG.

- b. If you fill up to the 2 MUGS (MAX) level with mug on the wrong side and mug selector on the wrong setting, it will cause water to over flow.

3. Close water reservoir cover.

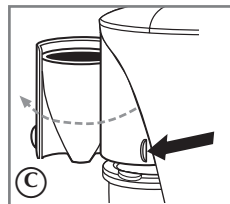

4. To open brew basket, grasp small handle and swing open (C).

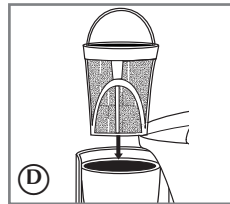

5. Insert permanent filter into brew basket (D).

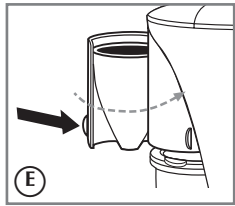

6. Close brew basket by pushing toward the unit until it clicks into place (E).

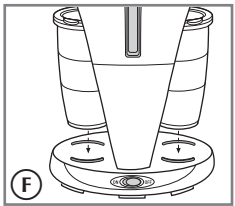

7. Place both thermal mugs in position with lids tightly closed. The ridges on the base indicate exactly where to position the mugs (F).

Important: To ensure that water brews right into the mug, make sure you place the mug inside the ridges.

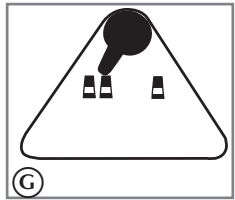

8. Select the 2 MUGS setting (G).

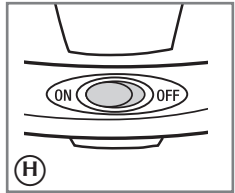

9. Plug unit into electric wall outlet and press On/Off switch to On position (H). Indicator light illuminates red.
 10. When brewing cycle is finished, press On/Off switch to Off position. If not, unit will shut off automatically.
 11. Discard water from mugs.

BREWING COFFEE

1. Turn unit Off.
2. Wait for unit to cool.
3. To open brew basket, grasp small handle and swing open (refer to fig. C).
4. Insert permanent filter into brew basket (refer to fig. D).

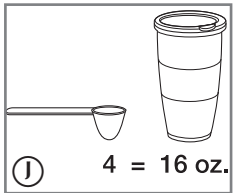

5. Add desired amount of coffee depending on whether you are making one or two mugs of coffee. We recommend 4 tablespoons for every 16-oz. mug (J), but you can use more or less coffee to suit your taste.
 6. Close brew basket by pushing inward until it clicks in place (refer to fig. E).

7. Open water reservoir cover and fill with water up to the appropriate marking depending on amount of coffee you are making.

Tip: Use less water for brewing if you will be adding milk or cream.

CAUTION:

a. If brewing one mug only:

- Make sure to fill with water up to the 1 MUG level ONLY.
- Place mug on the left side.
- Set MUG selector to 1 MUG.

b. If you fill up to the 2 MUGS (MAX) level with mug on the wrong side and mug selector on the wrong setting, it will cause water to over flow.

8. Close the water reservoir cover.

9. Place mug with lid tightly closed inside the base ridges (refer to fig. F). The ridges on the base indicate exactly where to position the mugs.

Important: You must position the mug inside the ridges to ensure coffee brews right into the mug and avoid an overflow.

10. If you want to brew only one mug, you must place mug on left side of unit.
THIS SIDE IS FOR JUST ONE MUG SERVING. If you place the mug on the wrong side, it will cause an overflow.

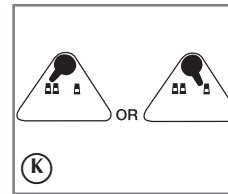

11. Select number of mugs to brew by moving the selector to 2 MUGS or 1 MUG setting (K).

12. Make sure unit is plugged into electrical outlet.

13. Press On/Off switch to On position. Indicator light illuminates red.

14. Once brewing cycle is finished, press On/Off switch to Off. If not, unit will shut off automatically.

Coffee is Ready to Go!

CAUTION: To remove thermal mug, always grasp it by the anti-slip rubber grip.

Care and Cleaning

This appliance contains no user-serviceable parts. Refer service to qualified service personnel.

CLEANING

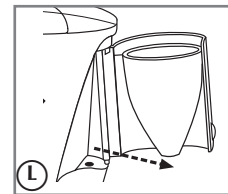

1. Be sure the unit is turned off, unplugged and is cool.
2. Grasp small handle on brew basket and swing open.
3. To remove brew basket, pull out pivoting hinge from brew basket holder (L).

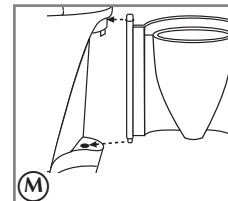

4. To replace, insert pivoting hinge into brew basket holder (M).
5. Remove permanent filter and discard coffee grounds.
6. Wash thermal mugs, mug lids, permanent filters and brew baskets in the dishwasher (top rack) or by hand with warm soapy water. Rinse and dry all parts.
7. Wipe the exterior of the unit with a soft damp cloth. Do not use abrasive cleaners or scouring pads.
8. Do not clean the water reservoir with a cloth as it can leave lint residue inside the reservoir.
9. Never immerse the unit in water.

MAINTAINING YOUR COFFEEMAKER

Mineral deposits left by hard water can clog your coffeemaker. For best results, clean your unit frequently.

1. Open the water reservoir cover and pour one part white vinegar to one part cold into the water reservoir up to the 1 MUG level on the water window. Add cold water up to the 2 MUGS (MAX) level.

IMPORTANT: DO NOT FILL PAST THE 2 MUGS (MAX) LEVEL. THIS WILL CAUSE AN OVERFLOW.

2. Using the small handle on the brew basket, swing open.
3. Insert permanent filters into brew baskets. Push brew baskets inward to close.
4. Place the covered empty thermal mugs in position on the base.
5. Select the 2 MUGS setting.
6. Plug unit into an electrical outlet.
7. Press the ON/OFF (1/0) switch to On position. Indicator light illuminates red.
8. Let the vinegar solution brew until the thermal mugs are half full.
9. Turn off the unit and let it cool for about 30 minutes.
10. Now pour water and vinegar solution from the mugs into the water reservoir.
11. Place empty, covered thermal mugs on the base.
12. Turn unit on again and let the water and vinegar solution brew back into thermal mugs.
13. Discard solution in the thermal mugs.
14. Allow unit to cool for about 15 minutes and refill water reservoir with cold water up to the 2 MUGS mark.
15. Place the empty, covered thermal mugs on the base, turn on the unit and run another brew cycle to rinse out any remaining vinegar solution.
16. Once brew cycle is finished, turn off the unit and let it cool.
17. Wash brew baskets and permanent filters as instructed in "Cleaning."

INSTRUCCIONES IMPORTANTES DE SEGURIDAD

Cuando se utilizan aparatos eléctricos, siempre se debe respetar ciertas medidas de seguridad a fin de reducir el riesgo de un incendio, un choque eléctrico y (o) lesiones a las personas:

- Por favor lea todas las instrucciones.
- No toque las superficies calientes. Utilice las asas o las perillas.
- A fin de protegerse contra el riesgo de un choque eléctrico, no permita que el cable, el enchufe ni el aparato entre en contacto con agua o cualquier otro líquido.
- Todo aparato eléctrico utilizado en la presencia de los niños o por ellos mismos requiere la supervisión de un adulto.
- Desconecte el aparato de la toma de corriente cuando no esté en funcionamiento y antes de limpiarlo. Espere que el aparato se enfríe antes de instalar o retirar las piezas y antes de limpiarlo.
- No utilice ningún aparato eléctrico que tenga el cable o el enchufe averiado, que presente un problema de funcionamiento o que esté dañado. Devuelva el aparato al centro de servicio autorizado más cercano para que lo examinen, reparen o ajusten o llame gratis al número apropiado que aparece en la cubierta de este manual.
- El uso de un accesorio no evaluado para uso con este aparato podría ocasionar lesiones personales.
- No utilice este aparato a la intemperie.
- No permita que el cable cuelgue del borde de la mesa o del mostrador ni que entre en contacto con las superficies calientes.
- No coloque el aparato sobre ni cerca de las hornillas de gas o eléctricas ni adentro de un horno caliente.
- Utilice este aparato únicamente con el fin previsto.
- Mantenga la tapa sobre la jarra cuando el aparato esté en funcionamiento.
- La remoción de la tapa durante el ciclo de colado puede resultar en serias quemaduras.

CONSERVE ESTAS INSTRUCCIONES.

ENCHUFE POLARIZADO

(Solamente para los modelos de 120V)

Este aparato cuenta con un enchufe polarizado (un contacto es más ancho que el otro). A fin de reducir el riesgo de un choque eléctrico, este enchufe encaja en una toma de corriente polarizada en un solo sentido. Si el enchufe no entra en la toma de corriente, inviértalo y si aun así no encaja, consulte con un electricista. Por favor no trate de alterar esta medida de seguridad

TORNILLO DE SEGURIDAD

Advertencia: Este aparato cuenta con un tornillo de seguridad para evitar la remoción de la cubierta exterior del mismo. A fin de reducir el riesgo de incendio o de choque eléctrico, **por favor no trate de remover la cubierta exterior.** Este producto no contiene piezas reparables por el consumidor. Toda reparación se debe llevar a cabo únicamente por personal de servicio autorizado.

CABLE ELÉCTRICO

- El producto debe proporcionarse con un cable corto (o uno desmontable) para reducir el riesgo de enredarse o de tropezar con un cable largo.
- Se encuentran disponibles cables desmontables o de extensión más largos, que es posible utilizar si se emplea el cuidado debido.
- Si se utiliza un cable desmontable o de extensión,
 - El voltaje eléctrico del cable desmontable o del cable de extensión debe ser, como mínimo, igual al del voltaje del aparato,
 - Si el aparato es del tipo que va conectado a tierra, el cable de extensión deberá ser un cable de tres alambres conectado a tierra.
 - El cable más largo debe acomodarse de modo que no cuelgue del mostrador o de la mesa, para evitar que un niño tire del mismo o que alguien se tropiece.

Nota: Si el cordón de alimentación es dañado, en América Latina debe sustituirse por personal calificado o por el centro de servicio autorizado.

Gracias por comprar nuestra nueva cafetera doble; un medio fácil y sencillo para disfrutar de su café predilecto en el camino. El diseño innovador de la cafetera le permite preparar fácilmente el café de su gusto y colarlo directamente adentro de una o de dos tazas térmicas de acero inoxidable con capacidad para 16 oz, aptas para los sujetadores de tazas de la mayoría de los automóviles.

Este producto puede variar ligeramente del que aparece ilustrado.

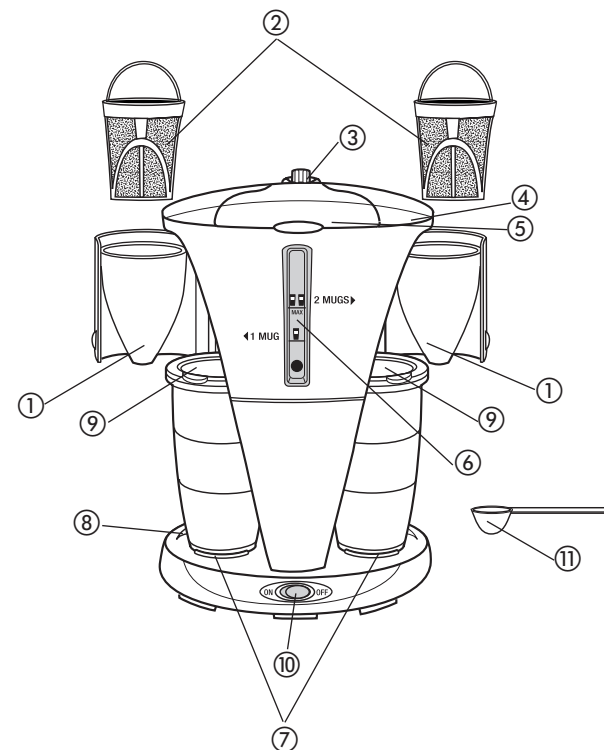

- † 1. Cesto de colar (Pieza N° DDCM200-01)
- † 2. Filtro permanente (Pieza N° DDCM200-02)
- 3. Selector de la taza
- 4. Tanque de agua
- 5. Tapa del tanque de agua
- 6. Ventana con marcas para el nivel de llenado
- † 7. Tazas térmicas (2) (Pieza N° DDCM200-03)
- 8. Posición para una taza solamente (al lado izquierdo del aparato)
- † 9. Tapa para la taza térmica (Pieza N° DDCM200-04)
- 10. Interruptor de funcionamiento (I/O)
- †11. Cuchara de medir (Pieza N° DDCM200-05)
- † Reemplazable/removible por el consumidor

Como usar

Este aparato es solamente para uso doméstico.

PASOS PRELIMINARES

1. Retire todo material de empaque y literatura.
2. Lave las tazas térmicas, las tapas de las tazas, los filtros permanentes y los cestos de colar en la bandeja superior de la máquina lavaplatos o a mano con agua tibia jabonada. Enjuague y seque bien todas las piezas.
3. Coloque el aparato sobre una superficie plana.

ANTES DE COLAR CAFÉ

Permita que la cafetera complete un ciclo de colado con agua solamente para ayudar a eliminar cualquier sedimento.

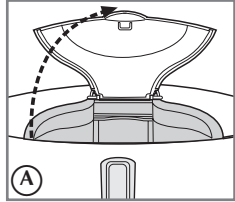

1. Abra la tapa del tanque de agua (A).

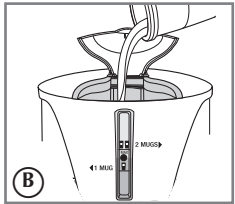

2. Llene el tanque hasta el nivel máximo (32 onzas) para dos tazas (B). **NO EXCEDA EL NIVEL MÁXIMO DE LLENADO PARA DOS TAZAS (2 MUGS).**

IMPORTANTE:

- a. Si desea colar solamente en una de las tazas:

- Asegúrese de verter agua **SOLAMENTE** hasta el nivel que indica 1 taza (1 MUG).

- Coloque la taza en el lado izquierdo de la cafetera.
- Ajuste el selector a la posición para 1 taza (1 MUG).

- b. El agua se derrama si uno llena el tanque hasta el nivel máximo para dos tazas y coloca la taza en el lado equivocado sin ajustar bien el selector.

3. Cierre la tapa del tanque de agua.

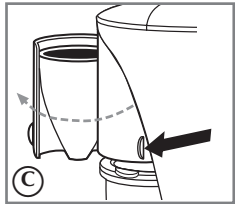

4. Para abrir el cesto de colar, sujételo por el mango pequeño y abra (C).

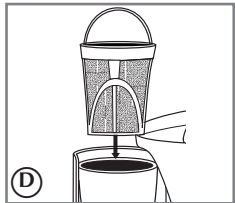

5. Inserte el filtro permanente adentro del cesto de colar (D).

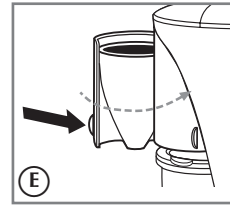

6. Cierre el cesto de colar, empujándolo hacia el aparato hasta producir un clic y encajar bien en su lugar (E).

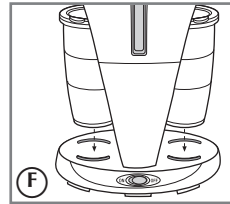

7. Coloque las dos tazas térmicas en su lugar y cierre bien las tapas. Los rebordes de la base indican exactamente adonde colocar las tazas (F).

Importante: Asegúrese de colocar las tazas dentro del reborde de las bases para asegurar que el café se cuele bien sin derramarse.

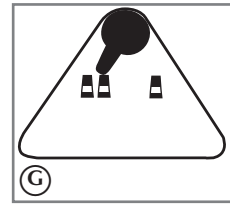

8. Ajuste el aparato a la posición para dos tazas (2 MUGS) (G).

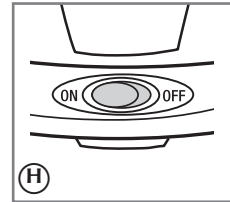

9. Enchufe el aparato a una toma de corriente y ajuste el interruptor de funcionamiento a la posición de encendido (ON) (H).
10. La luz indicadora de funcionamiento se ilumina en rojo. Al finalizar el ciclo de colado, apague el interruptor. De lo contrario, el aparato se apaga automáticamente.
11. Vierta el agua de las tazas.

PREPARACIÓN DEL CAFÉ

1. Apague el aparato.
2. Espere que el aparato se enfríe.
3. Para abrir el cesto de colar, sujételo por el mango pequeño y abra (consultar C).
4. Inserte el filtro permanente adentro del cesto de colar (consulta D).

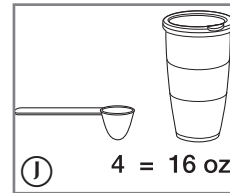

5. Agregue la cantidad de café deseada según el número de tazas. Se recomienda 4 cucharadas para cada taza de 16 oz (J), pero usted puede ajustar la cantidad de café molido al gusto.
6. Cierre el cesto de colar, empujándolo hacia el aparato hasta producir un clic y encajar bien en su lugar (consultar E).
7. Abra la tapa del tanque y llene con agua hasta la marca apropiada, según la cantidad de café que desea preparar.

Consejo: Utilice menos agua para colar si piensa añadir crema o leche al café.

ADVERTENCIA:

a. Si desea colar solamente en una de las tazas:

- Asegúrese de verter agua **SOLAMENTE** hasta el nivel que indica 1 taza (1 MUG).
- Coloque la taza en el lado izquierdo de la cafetera.
- Ajuste el selector a la posición para 1 taza (1 MUG).

b. El agua se derrama si uno llena el tanque hasta el nivel máximo para dos tazas y coloca la taza en el lado equivocado sin ajustar bien el selector.

8. Cierre la tapa del tanque de agua.
9. Coloque la taza con la tapa bien cerrada dentro del reborde de la base (consultar F). Los rebordes de la base indican exactamente adonde colocar las tazas.

Importante: Asegúrese de colocar las tazas dentro del reborde de las bases para asegurar que el café se cuele bien sin derramarse.

10. Si desea colar solamente en una de las tazas, coloque la taza en el lado izquierdo del aparato. **EL LADO IZQUIERDO SE UTILIZA CUANDO UNO DESEA COLAR SOLAMENTE UNA TAZA. Si uno coloca la taza en el lado equivocado, el líquido se derrama.**

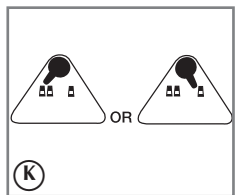

11. Ajuste el selector a la posición para una taza (1 MUG) o para dos tazas (2 MUGS) (K).
12. Enchufe el aparato a una toma de corriente.
13. Ajuste el interruptor de funcionamiento a la posición de encendido (ON). La luz indicadora de funcionamiento se ilumina en rojo.

14. Al finalizar el ciclo de colado, apague el interruptor. De lo contrario, el aparato se apaga automáticamente.

¡El café está listo!

ADVERTENCIA: Para extraer la taza térmica, siempre sujétela por el agarre de goma antideslizante.

Cuidado y limpieza

Este aparato no contiene piezas reparables por el consumidor. Para servicio, por favor acuda a personal calificado.

LIMPIEZA

1. Asegúrese de apagar, desconectar y de esperar que el aparato se enfríe bien.
2. Para abrir el cesto de colar, sujételo por mango pequeño y abra.
3. Para extraer el cesto de colar, saque la bisagra giratoria del sujetador del cesto de colar (L).

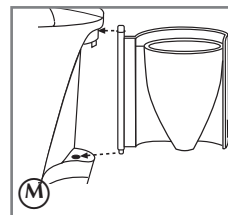
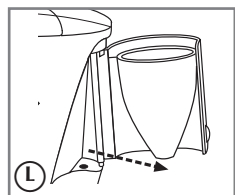

4. Para instalarlo nuevamente, inserte la bisagra giratoria en el sujetador del cesto de colar (M).
5. Extraiga el filtro permanente y deseche el molido de café.
6. Lave las tazas térmicas, las tapas de las tazas, los filtros permanentes y los cestos de colar en la bandeja superior de la máquina lavaplatos o a mano con agua tibia jabonada. Enjuague y seque bien todas las piezas.

7. Limpie el exterior del aparato con un paño suave humedecido. No utilice limpiadores abrasivos ni almohadillas de fregar.
8. No utilice paños para limpiar el tanque de agua; esto puede dejar residuos de pelusa.
9. Jamás sumerja el aparato en agua ni en ningún otro líquido.

DEPÓSITOS MINERALES Y OBSTRUCCIONES

Los depósitos minerales que provienen del agua dura pueden obstruir la cafetera. Para mejor rendimiento, limpie el aparato frecuentemente.

1. Abra la tapa del tanque de agua y vierta partes iguales de agua fría y de vinagre blanco hasta el nivel de llenado que indica una taza. Luego, agregue agua fría hasta el nivel máximo de llenado para dos tazas.

IMPORTANTE: PARA EVITAR QUE EL AGUA SE DERRAME, NO EXCEDA EL NIVEL MÁXIMO DE LLENADO PARA DOS TAZAS (2 MUGS).

2. Sujete el mango pequeño para abrir el cesto de colar.
3. Inserte los filtros permanentes adentro de los cestos de colar.
4. Coloque las tazas térmicas vacías sobre las bases respectivas.
5. Ajuste a la posición para colar dos tazas (2 MUGS).
6. Enchufe el aparato a una toma de corriente.
7. Ajuste el interruptor de funcionamiento (1/0) a la posición de encendido (ON). Aparece la luz indicadora roja.
8. Permita que la solución de agua con vinagre se cuele hasta la mitad de las tazas.
9. Apague el aparato y deje enfriar unos 30 minutos.
10. Ahora, vierta la solución de agua con vinagre de las tazas en el tanque de agua.
11. Coloque las tazas térmicas vacías sobre las bases respectivas.
12. Encienda la cafetera y permita que la solución de agua con vinagre se cuele nuevamente adentro de las tazas térmicas.
13. Vacíe las tazas térmicas.
14. Espere que el aparato se enfríe unos 15 minutos y llene el tanque nuevamente con agua fría hasta la marca para dos tazas.
15. Coloque las tazas térmicas, vacías sobre las bases respectivas, encienda el aparato y permita que la cafetera complete otro ciclo de colado para enjuagar la solución de vinagre sobrante.
16. Al finalizar el ciclo de colado, apague el aparato y déjelo enfriar.
17. Lave los cestos de colar y los filtros permanentes según las instrucciones de limpieza citadas en este manual.

IMPORTANTES MISES EN GARDE

Lors de l'utilisation d'appareils électriques, il faut observer des mesures de sécurité élémentaires afin de réduire les risques d'incendie, de choc électrique et/ou de blessures, notamment :

- Lisez toutes les instructions.
- Ne touchez pas les surfaces chaudes. Utilisez des poignées.
- Pour vous protéger contre les chocs électriques, n'immergez jamais le cordon, la fiche ou l'appareil dans l'eau ou tout autre liquide.
- Une supervision étroite est indispensable lorsque l'appareil est utilisé par ou près d'enfants.
- Débranchez l'appareil de la prise lorsqu'il n'est pas utilisé et avant tout nettoyage. Laissez-le refroidir avant de placer ou de retirer des pièces et avant de le nettoyer.
- Ne faites pas fonctionner un appareil dont le cordon ou la fiche est endommagé(e), ou s'il est défectueux ou endommagé de quelque façon que ce soit. Retournez l'appareil au centre de service autorisé le plus proche pour examen, réparation ou réglage. Vous pouvez aussi composer le numéro sans frais figurant sur la page couverture de ce manuel.
- L'utilisation d'un accessoire non prévu pour cet appareil peut entraîner une blessure.
- N'utilisez pas cet appareil à l'extérieur.
- Ne laissez pas le cordon pendre au bord de la table ou du comptoir ni toucher des surfaces chaudes.
- Ne placez pas sur ou près d'un brûleur électrique ou au gaz allumé ni dans un four chaud.
- N'utilisez pas l'appareil à d'autres fins que celles prévues.
- Gardez le couvercle sur la carafe lorsqu'elle est en utilisation.
- Vous pourriez vous brûler si vous retirez le couvercle durant les cycles d'infusion.

CONSERVER CES MESURES.

FICHE POLARISÉE (Modèles de 120 V seulement)

L'appareil est muni d'une fiche polarisée (une lame plus large que l'autre). Afin de minimiser les risques de secousses électriques, ce genre de fiche n'entre que d'une façon dans une prise polarisée. Lorsqu'on ne peut insérer la fiche à fond dans la prise, il faut tenter de le faire après avoir inversé les lames de côté. Si la fiche n'entre toujours pas dans la prise, il faut communiquer avec un électricien certifié. Il ne faut pas tenter de modifier la fiche.

VIS INDESSERRABLE

Avvertissement : L'appareil est doté d'une vis indesserrable empêchant l'enlèvement du couvercle extérieur. Pour réduire les risques d'incendie ou de secousses électriques, **ne pas tenter de retirer le couvercle extérieur.** L'utilisateur ne peut pas remplacer les pièces de l'appareil. En confier la réparation seulement au personnel des centres de service autorisés.

CORDON

- a) Le cordon d'alimentation de l'appareil est court (ou amovible) afin de minimiser les risques d'enchevêtrement ou de trébuchement.
- b) Il existe des cordons d'alimentation amovibles ou de rallonge plus longs et il faut s'en servir avec prudence.
- c) Lorsqu'on utilise un cordon d'alimentation amovible ou de rallonge plus long, il faut s'assurer que :
 - 1) la tension nominale du cordon d'alimentation amovible ou de rallonge soit au moins égale à celle de l'appareil, et que;
 - 2) lorsque l'appareil est de type mis à la terre, il faut utiliser un cordon de rallonge mis à la terre à trois broches, et;
 - 3) le cordon plus long soit placé de sorte qu'il ne soit pas étalé sur le comptoir ou la table d'où des enfants pourraient le tirer, ni placé de manière à provoquer un trébuchement.

Note : Lorsque le cordon d'alimentation est endommagé, il faut le faire remplacer par du personnel qualifié ou, en Amérique latine, par le personnel d'un centre de service autorisé.

Nous vous remercions d'avoir choisi notre nouvelle cafetière de deux tasses, la façon simple et facile de déguster votre café préféré sur le pouce. Sa conception novatrice vous permet de préparer votre café favori ou de le personnaliser selon vos goûts pour ensuite le faire infuser directement dans l'une des tasses d'acier inoxydable de 473 ml qui s'adaptent à la plupart des porte-gobelets d'automobile.

Le produit peut différer légèrement de celui illustré.

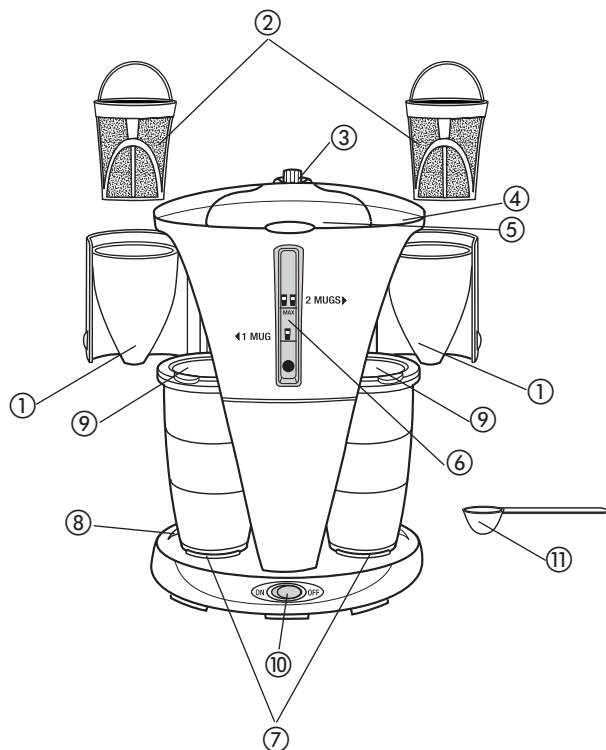

- + 1. Panier d'infusion (pièce n° DDCM200-01)
- + 2. Filtre permanent (pièce n° DDCM200-02)
- 3. Sélecteur de TASSE
- 4. Réservoir d'eau
- 5. Couvercle du réservoir d'eau
- 6. Hublot de niveau d'eau avec repères de niveau de tasse
- + 7. Tasse thermique (pièce n° DDCM200-03)
- 8. Position une tasse seulement (côté gauche de l'appareil)
- + 9. Couvercle de la tasse thermique (pièce n° DDCM200-04)
- 10. Interrupteur On/Off (1/0) (marche/arrêt)
- +11. Mesure à café (pièce n° DDCM200-05)
- + Pièce amovible e remplaçable par le consommateur

Utilisation

Cet appareil est réservé à une utilisation résidentielle uniquement.

POUR COMMENCER

1. Retirez tous les matériaux d'emballage et les dépliants.
2. Lavez les tasses thermiques, leurs couvercles, les filtres permanents et les paniers d'infusion au lave-vaisselle (panier du haut) ou manuellement à l'eau tiède savonneuse. Rincez et bien séchez toutes les pièces.
3. Placez l'appareil sur une surface plane.

AVANT D'INFUSER LE CAFÉ

Faites effectuer un cycle à l'appareil avec de l'eau seulement pour éliminer tous les sédiments.

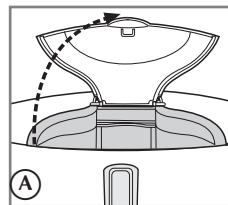

1. Ouvrez le couvercle du réservoir d'eau (A).

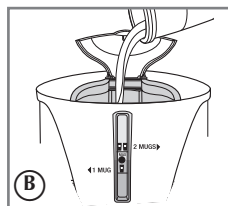

2. Remplissez le réservoir d'eau jusqu'au niveau 2 MUGS (MAX) (946 ml) (B). **NE REMPLISSEZ PAS AU-DELÀ DU NIVEAU 2 MUGS (MAX).**

IMPORTANT :

- a. Si vous faites infuser une seule tasse :

- Assurez-vous de remplir d'eau jusqu'au niveau 1 MUG SEULEMENT.

- Placez la tasse du côté gauche.
- Placez le sélecteur MUG à la position 1 MUG.

- b. Si vous remplissez jusqu'au niveau 2 MUGS (MAX) avec la tasse du mauvais côté et le sélecteur de tasse à la mauvaise option, l'eau débordera.

3. Fermez le couvercle du réservoir d'eau.

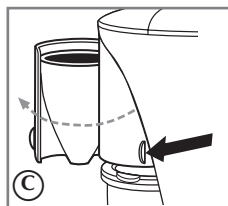

4. Pour ouvrir le panier d'infusion, saisissez la petite poignée et faites pivoter pour ouvrir (C).

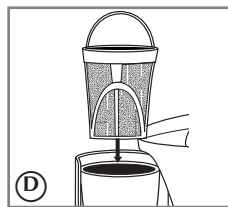

5. Insérez le filtre permanent dans le panier d'infusion (D).

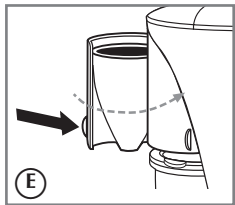

6. Fermez le panier d'infusion en le poussant vers l'appareil jusqu'à ce qu'il s'enclenche (E).

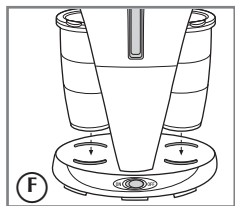

7. Posez les deux tasses thermiques à leur place avec les couvercles bien fermés. Les rainures apparaissant sur la base indiquent l'endroit exact où placer les tasses (F).

Important : pour vous assurer que l'infusion d'eau dans la tasse sera bien faite, veillez à placer la tasse dans les rainures.

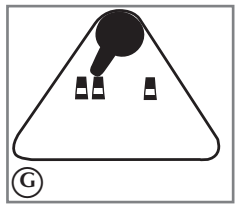

8. Sélectionnez l'option 2 MUGS (G).

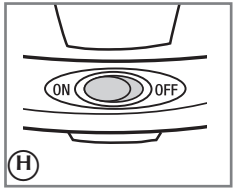

9. Branchez l'appareil dans une prise électrique et placez l'interrupteur On/Off (marche/arrêt) en position On (en marche) (H). Le témoin lumineux rouge s'allume.

10. Lorsque le cycle d'infusion est terminé, placez l'interrupteur On/Off (marche/arrêt) en position Off (d'arrêt). Si vous oubliez, l'appareil s'éteindra automatiquement.

11. Jetez l'eau des tasses.

FAIRE INFUSER LE CAFÉ

1. Éteignez l'appareil.
2. Laissez-le refroidir.
3. Pour ouvrir le panier d'infusion, saisissez la petite poignée et faites pivoter pour ouvrir (consultez la figure C).
4. Insérez le filtre permanent dans le panier d'infusion (consultez la figure D).

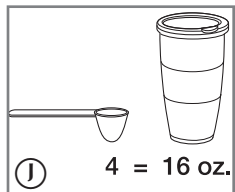

5. Ajoutez la quantité de café désirée pour une ou deux tasses de café. Nous recommandons 4 grosses cuillères pour chaque tasse de 473 ml (J) mais vous pouvez utiliser plus ou moins de café selon vos préférences.

6. Fermez le panier d'infusion en le poussant vers l'intérieur jusqu'à ce qu'il s'enclenche (consultez la figure E).

7. Ouvrez le couvercle du réservoir d'eau et remplissez d'eau jusqu'au repère approprié selon la quantité de café prévue.

Conseil pratique : utilisez moins d'eau si vous désirez ajouter du lait ou de la crème par la suite.

MISE EN GARDE :

- a. Si vous faites infuser une seule tasse :

- assurez-vous de remplir d'eau jusqu'au niveau 1 MUG SEULEMENT.
- Placez la tasse du côté gauche.
- Placez le sélecteur MUG à la position 1 MUG.

- b. Si vous remplissez jusqu'au niveau 2 MUGS (MAX) avec la tasse du mauvais côté et le sélecteur de tasse à la mauvaise option, l'eau débordera.

8. Fermez le couvercle du réservoir d'eau.

9. Placez la tasse, couvercle bien fermé, dans les rainures de la base (consultez la figure F). Les rainures apparaissant sur la base indiquent l'endroit exact où placer les tasses.

Important : vous devez placer la tasse dans les rainures pour vous assurer que le café s'infusera dans la tasse et éviter les débordements.

10. Si vous désirez une seule tasse de café, placez la tasse du côté gauche de l'appareil. **CE CÔTÉ EST DESTINÉ AUX PORTIONS D'UNE TASSE. Si vous placez la tasse du mauvais côté, l'eau débordera.**

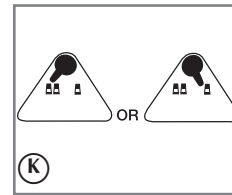

11. Sélectionnez le nombre de tasses à infuser en réglant le sélecteur sur 2 MUGS ou 1 MUG (K).

12. Assurez-vous que l'appareil est bien branché à la prise électrique.

13. Placez l'interrupteur On/Off (marche/arrêt) en position On (en marche). Le témoin lumineux rouge s'allume.

14. Lorsque le cycle d'infusion est terminé, placez l'interrupteur On/Off (marche/arrêt) en position Off (d'arrêt). Si vous oubliez, l'appareil s'éteindra automatiquement.

Le café est prêt à emporter !

MISE EN GARDE : pour retirer la tasse thermique, saisissez-la toujours par la poignée caoutchoutée antidérapante.

Entretien et nettoyage

Cet appareil ne contient aucune pièce réparable par l'utilisateur. Confiez son entretien à un personnel de service qualifié.

NETTOYAGE

1. Assurez-vous que l'appareil est éteint, débranché et refroidi.

2. Saisissez la petite poignée du panier d'infusion et faites pivoter pour ouvrir.

3. Pour retirer le panier d'infusion, faites pivoter la charnière du support de panier (L).

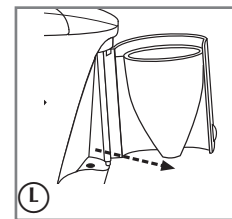

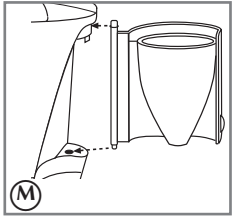

4. Pour le replacer, insérez la charnière pivotante dans le support du panier d'infusion (M).
5. Retirez le filtre permanent et jetez les grains de café.
6. Lavez les tasses thermiques, leurs couvercles, les filtres permanents et les paniers d'infusion au lave-vaisselle (panier du haut) ou manuellement à l'eau tiède savonneuse. Rincez et séchez bien toutes les pièces.

7. Essuyez la surface extérieure de l'appareil avec un chiffon humide. N'utilisez pas de produits nettoyants abrasifs ni de tampon à récurer.
8. Ne nettoyez pas le réservoir d'eau avec un chiffon car cela pourrait laisser un résidu de peluche dans le réservoir.
9. N'immergez jamais l'appareil dans l'eau.

ENTRETIEN DE VOTRE CAFETIÈRE

Les dépôts de minéraux laissés par l'eau dure peuvent obstruer votre cafetière. Pour de meilleurs résultats, nettoyez-la fréquemment.

1. Ouvrez le couvercle du réservoir d'eau et versez une part de vinaigre pour une part d'eau froide dans le réservoir jusqu'au niveau 1 MUG du hublot d'observation. Ajoutez de l'eau froide jusqu'au niveau 2 MUGS (MAX).

IMPORTANT : NE REMPLISSEZ PAS AU-DELÀ DU NIVEAU 2 MUGS (MAX). UNE TELLE PRATIQUE PROVOQUERA UN DÉBORDEMENT.

2. À l'aide de la petite poignée du panier d'infusion, faites pivoter pour ouvrir.
3. Insérez les filtres permanents dans les paniers d'infusion. Poussez les paniers d'infusion vers l'intérieur pour refermer.
4. Placez les tasses thermiques couvertes et vides sur la base.
5. Sélectionnez l'option 2 MUGS.
6. Branchez l'appareil dans une prise électrique.
7. Placez l'interrupteur ON/OFF (1/0) (marche/arrêt) en position On (en marche). Le témoin lumineux rouge s'allume.
8. Laissez infuser la solution vinaigrée jusqu'à ce que les tasses thermiques soient pleines à moitié.
9. Éteignez l'appareil et laissez-le refroidir pendant environ 30 minutes.
10. Versez la solution d'eau et de vinaigre des tasses dans le réservoir d'eau.
11. Placez les tasses thermiques couvertes et vides sur la base.
12. Remettez en marche l'appareil et laissez la solution vinaigrée infusée de nouveau dans les tasses thermiques.
13. Jetez la solution des tasses thermiques.
14. Laissez refroidir l'appareil pendant environ 15 minutes et remplissez le réservoir d'eau froide jusqu'au repère 2 MUGS.
15. Placez les tasses thermiques couvertes et vides sur la base, mettez l'appareil en marche et effectuez un autre cycle d'infusion pour rincer toute solution de vinaigre qui pourrait subsister.
16. Une fois le cycle d'infusion terminé, éteignez l'appareil et laissez-le refroidir.
17. Lavez les paniers d'infusion et les filtres permanents selon les instructions de la section « Nettoyage ».

NEED HELP?

For service, repair or any questions regarding your appliance, call the appropriate "800" number on the cover of this book. Do not return the product to the place of purchase.

Do not mail the product back to the manufacturer nor bring it to a service center. You may also want to consult the website listed on the cover of this manual.

One-Year Limited Warranty (Applies only in the United States and Canada)

What does it cover?

- Any defect in material or workmanship; provided; however, Applica's liability will not exceed the purchase price of the product.

For how long?

- One year after the date of original purchase.

What will we do to help you?

- Provide you with a reasonably similar replacement product that is either new or factory refurbished.

How do you get service?

- Save your receipt as proof of the date of sale.
- Check our on-line service site at www.prodprotect.com/applica, or call our toll-free number, 1-800-231-9786, for general warranty service.
- If you need parts or accessories, please call 1-800-738-0245.

What does your warranty not cover?

- Damage from commercial use
- Damage from misuse, abuse or neglect
- Products that have been modified in any way
- Products used or serviced outside the country of purchase
- Glass parts and other accessory items that are packed with the unit
- Shipping and handling costs associated with the replacement of the unit
- Consequential or incidental damages (Please note, however, that some states do not allow the exclusion or limitation of consequential or incidental damages, so this limitation may not apply to you.)

How does state law relate to this warranty?

- This warranty gives you specific legal rights, and you may also have other rights that vary from state to state or province to province.

¿NECESITA AYUDA?

Para servicio, reparaciones o preguntas relacionadas al producto, por favor llame al número del centro de servicio en el país donde usted compró su producto. NO devuelva el producto al fabricante. Llame o lleve el producto a un centro de servicio autorizado.

DOS AÑOS DE GARANTÍA LIMITADA

(No aplica en México, Estados Unidos o Canadá)

¿Qué cubre la garantía?

- La garantía cubre cualquier defecto de materiales o de mano de obra. Aplica no se responsabiliza por ningún costo que exceda el valor de compra del producto.

¿Por cuánto tiempo es válida la garantía?

- Por dos años a partir de la fecha original de compra.

¿Cómo se puede obtener servicio?

- Conserve el recibo original de compra.
- Por favor llame al número del centro de servicio autorizado.

Esta garantía no cubre:

- Los productos que han sido utilizados en condiciones distintas a las normales
- Los daños ocasionados por el mal uso, el abuso o negligencia.
- Los productos que han sido alterados de alguna manera
- Los daños ocasionados por el uso comercial del producto
- Los productos utilizados o reparados fuera del país original de compra
- Las piezas de vidrio y demás accesorios empacados con el aparato
- Los gastos de tramitación y embarque asociados al reemplazo del producto
- Los daños y perjuicios indirectos o incidentales

BESOIN D'AIDE?

Pour communiquer avec les services d'entretien ou de réparation, ou pour adresser toute question relative au produit, composer le numéro sans frais approprié indiqué sur la page couverture. Ne pas retourner le produit où il a été acheté. Ne pas poster le produit au fabricant ni le porter dans un centre de service. On peut également consulter le site web indiqué sur la page couverture.

Garantie limitée de un an

(Valable seulement aux États-Unis et au Canada)

Quelle est la couverture?

- Tout défaut de main-d'oeuvre ou de matériau; toutefois, la responsabilité de la société Aplica se limite au prix d'achat du produit.

Quelle est la durée?

- Un an après l'achat original.

Quelle aide offrons nous?

- Remplacement par un produit raisonnablement semblable nouveau ou réusiné.

Comment se prévaut-on du service?

- Conserver son reçu de caisse comme preuve de la date d'achat.
- Visiter notre site web au www.prodprotect.com/aplica, ou composer sans frais le 1 800 231-9786, pour obtenir des renseignements généraux relatifs à la garantie.
- On peut également communiquer avec le service des pièces et des accessoires au 1 800 738-0245.

Qu'est-ce que la garantie ne couvre pas?

- Des dommages dus à une utilisation commerciale.
- Des dommages causés par une mauvaise utilisation ou de la négligence.
- Des produits qui ont été modifiés.
- Des produits utilisés ou entretenus hors du pays où ils ont été achetés.
- Des pièces en verre et tout autre accessoire emballés avec le produit.
- Les frais de transport et de manutention reliés au remplacement du produit.
- Des dommages indirects (il faut toutefois prendre note que certains états ne permettent pas l'exclusion ni la limitation des dommages indirects).

Quelles lois régissent la garantie?

- Les modalités de la présente garantie donnent des droits légaux spécifiques. L'utilisateur peut également se prévaloir d'autres droits selon l'état ou la province qu'il habite.

Póliza de Garantía
(Válida sólo para México)

Duración

Applica de México, S. de R. L. de C.V. garantiza este producto por 2 años a partir de la fecha original de compra.

¿Qué cubre esta garantía?

Esta garantía cubre cualquier defecto que presenten las piezas, componentes y la mano de obra contenidas en este producto.

Requisitos para hacer válida la garantía

Para reclamar su garantía deberá presentar al Centro de Servicio Autorizado la póliza sellada por el establecimiento en donde adquirió el producto. Si no la tiene, podrá presentar el comprobante de compra original.

¿Donde hago válida la garantía?

Llame sin costo al teléfono 01 800 714 2503, para ubicar el Centro de Servicio Autorizado más cercano a su domicilio en donde usted podrá encontrar partes, componentes, consumibles y accesorios.

Procedimiento para hacer válida la garantía

Acuda al Centro de Servicio Autorizado con el producto con la póliza de garantía sellada o el comprobante de compra original, ahí se reemplazará cualquier pieza o componente defectuoso sin cargo alguno para el usuario final. Esta garantía incluye los gastos de transportación que se deriven de su cumplimiento.

Excepciones

Esta garantía no será válida cuando el producto:

- A) Se hubiese utilizado en condiciones distintas a las normales.
- B) No hubiese sido operado de acuerdo con el instructivo de uso que le acompaña.
- C) Cuando el producto hubiese sido alterado o reparado por personas no autorizadas por Applica de México, S. de R. L. de C.V.

Nota: Usted podrá encontrar partes, componentes, consumibles y accesorios en los centros de servicios autorizados. Esta garantía incluyen los gastos de transportación que se deriven de sus cumplimiento dentro de sus red de servicio.

Por favor llame al número correspondiente que aparece en la lista a continuación para solicitar que se haga efectiva la garantía y donde Ud. puede solicitar servicio, reparaciones o partes en el país donde el producto fué comprado.

Argentina

Servicio Técnico Central
Service New S.R.L.
Atención al Cliente
Ruiz Huidobro 3860
Buenos Aires, Argentina
Tel.: (54-11) 4546-1212

Chile

Servicio Máquinas y
Herramientas Ltda.
Av. Apoquindo No. 4867 -
Las Condes
Santiago, Chile
Tel.: (562) 263-2490

Colombia

PLINARES
Avenida Ciudad de Quito
#88-09
Bogotá, Colombia
Tel. sin costo 01 800 7001870

Costa Rica

Aplicaciones
Electromecánicas, S.A.
Calle 26 Bis y Ave. 3
San Jose, Costa Rica
Tel.: (506) 257-5716
223-0136

Ecuador

Castelcorp
Km 2-1/2 Avenida Juan T.
Marengo junto Dicentro
Guayaquil, Ecuador
Tel.: (5934) 224-7878
224-1767

El Salvador

Sedeblack Calle A San
Antonio Abad y Av. Lisboa,
Edif. Lisboa Local #21
San Salvador, El Salvador
Tel.: (503) 274-1179
274-0279

Guatemala

MacPartes, S.A.
34 Calle 4-14 Zona 9
Frente a Tecun
Guatemala City, Guatemala
Tel.: (502) 331-5020
360-0521

Honduras

Lady Lee
Centro Comercial Mega Plaza
Carretera a la Lima
San Pedro Sula, Honduras
Tel.: (504) 553-1612

México

Art. 123 y José Ma. Marroquí
#28-D Centro.
Mexico D.F.
Tel.: 01 (800) 714-2503
(55) 1106-1400

Nicaragua

H & L Electronic
Zumen 3, C. Arriba y
15 Varas al Sur
Managua, Nicaragua
Tel.: (505) 260-3262

Panamá

Authorized Service Center
Electrodomésticos, S.A.
Boulevard El Dorado, al lado
del Parque de las Mercedes
Panamá, Panamá
Tel.: (507) 236-5404

Perú

Servicio Técnico Central
Fast Service
Calle Jorge Muelle 121
San Borja
Lima Perú
Tel. (0511) 2257391-2230221

Puerto Rico

Buckeye Service
Jesús P. Piñero #1013
Puerto Nuevo, SJ PR 00920
Tel.: (787) 782-6175

Republica Dominicana

Plaza Lama, S.A.
Av, Duarte #94
Santo Domingo,
República Dominicana
Tel.: (809) 687-9171

Trinidad and Tobago

A.S. Bryden & Sons (Trinidad)
Limited
33 Independence Square,
Port of Spain
Trinidad, W.I.
Tel.: (868) 623-4696

Venezuela

Centro Comercial City Market
Diagonal al hotel Melia,
Sabana Grande, Mivel plaza
local 153.
Caracas Venezuela
Tel. 0212-3240969 y
0412-5926308.

Sello del Distribuidor:

Fecha de compra:

Modelo:

Comercializado por:

Applica de México, S. de R. L. de C.V.
Blvd. Manuel Avila Camacho 2900-902,
Fracc Los Pirules
Tlalnepantla, Edo. de México. C.P. 54040.
R. F. C. AME-001026- PE3.

Servicio y Reparación

Art. 123 y José Ma. Marroquí # 28 D
Col. Centro, Mexico D. F., CP 06050

Servicio al Consumidor,

Venta de Refacciones y Accesorios
01 800 714 2503



WARNING / PRECAUCIÓN / AVERTISSEMENT

RISK OF FIRE OR ELECTRIC SHOCK. DO NOT OPEN.

RIESGO DE INCENDIO O DE CHOQUE ELÉCTRICO. NO ABRA.

RISQUES D'INCENDIE OU DE SECOUSSES ÉLECTRIQUES. NE PAS OUVRIR.

The lightning symbol refers to "dangerous voltage"; the exclamation symbol refers to maintenance instructions. See below.

WARNING: To reduce the risk of fire or electric shock, do not remove the cover of the coffeemaker. There are no user-serviceable parts inside. Repair should be done by authorized service personnel only.

El símbolo de un rayo indica voltaje peligroso. El signo de exclamación indica importantes instrucciones de mantenimiento. Consulte a continuación:

PRECAUCIÓN: Para reducir el riesgo de incendio o de choque eléctrico, no retire la cubierta de la cafetera. No contiene por dentro partes reparables por el consumidor. Cualquier reparación deberá ser efectuada únicamente por personal autorizado.

L'éclair représente une tension dangereuse. Le point d'exclamation indique qu'il s'agit d'importantes consignes d'entretien. Voir plus bas.
AVERTISSEMENT : Afin d'éviter les risques d'incendie ou de secousses électriques, ne pas retirer le couvercle de la cafetière. L'utilisateur ne peut réparer aucune des pièces internes. En confier les réparations uniquement au personnel d'un centre de service autorisé.

BLACK & DECKER is a trademark of The Black & Decker Corporation, Towson, Maryland, USA
Marca registrada de *The Black & Decker Corporation*, Towson, Maryland, E.U.
Marque de commerce déposée de la société *The Black & Decker Corporation*, Towson, Maryland, É.-U.

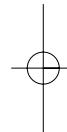

Copyright © 2006 Applica Consumer Products, Inc.

Pub. No. 100002992-RV01

Made in People's Republic of China

Printed in People's Republic of China

Importado por:

Applica de México S. de R.L. de C.V.

Bldv. Manuel Avila Camacho 2900-902, Fracc Los Pirules

Tlalnepantla, Edo. de México. C.P. 54040

Teléfono: (55) 1106-1400

Del interior marque sin costo

01 (800) 714-2503

Fabricado en la República Popular de China

Impreso en la República Popular de China

Fabriqué en République populaire de Chine

Imprimé en République populaire de Chine

750 W 120 V ~ 60Hz

Applica
Applica Consumer Products, Inc.

R12006/3-15-18E/S/F

Free Manuals Download Website

<http://myh66.com>

<http://usermanuals.us>

<http://www.somanuals.com>

<http://www.4manuals.cc>

<http://www.manual-lib.com>

<http://www.404manual.com>

<http://www.luxmanual.com>

<http://aubethermostatmanual.com>

Golf course search by state

<http://golfingnear.com>

Email search by domain

<http://emailbydomain.com>

Auto manuals search

<http://auto.somanuals.com>

TV manuals search

<http://tv.somanuals.com>