

Please Read and Save this Use and Care Book

Por favor lea este instructivo antes de usar el producto

 **BLACK & DECKER**®

— † —
SPACE MAKER™

8-CUP THERMAL

UNDER-THE-CABINET

COFFEEMAKER

**CAFETERA TÉRMICA
DE 8 TAZAS**

PARA INSTALAR DEBAJO DEL GABINETE



Register your product online at www.prodprotect.com/applica, for a chance to WIN \$100,000!

For US residents only

Registre su producto por Internet en www.prodprotect.com/applica y tendrá la oportunidad de GANAR \$100,000! Solamente para residentes de EE.UU



USA/Canada

1-800-231-9786

www.prodprotect.com/applica

Accessories/Parts (USA/Canada)
Accesorios/Partes (EE.UU./Canadá)
1-800-738-0245

Model
Modelo

SDC850

SDC850Q

IMPORTANT SAFEGUARDS

When using electrical appliances, basic safety precautions should always be followed, including the following:

- Read all instructions.
- Do not touch hot surfaces. Use handles or knobs.
- To protect against fire, electric shock and injury to persons do not immerse cord, plugs or appliance in water or other liquid.
- Close supervision is necessary when any appliance is used by or near children.
- Unplug from outlet when not in use and before cleaning. Allow to cool before putting on or taking off parts, and before cleaning the appliance.
- Do not operate any appliance with a damaged cord or plug, or after the appliance malfunctions or has been damaged in any manner. Return appliance to the nearest authorized service facility for examination, repair or adjustment. Or, call the appropriate toll-free number on the cover of this manual.
- The use of accessory attachments not recommended by the appliance manufacturer may result in fire, electric shock or injury to persons.
- Do not use outdoors.
- Do not let cord hang over edge of table or counter, or touch hot surfaces.
- Do not place on or near a hot gas or electric burner, or in a heated oven.
- To disconnect, turn any control to OFF, then remove plug from wall outlet.
- Do not use this appliance for other than intended use.
- Keep lid on the carafe when in use.
- Scalding may occur if the lid is removed during the brewing cycles.
- To reduce the risk of fire, do not place any heating or cooking appliance beneath the appliance.
- To reduce the risk of fire, do not mount unit over or near any portion of a heating or cooking appliance.

- To reduce the risk of electric shock, do not mount over a sink.
- To reduce the risk of fire, do not store anything directly on top of the appliance surface when the appliance is in operation.

SAVE THESE INSTRUCTIONS.

This product is for household use only.

GROUNDING PLUG

As a safety feature, this product is equipped with a grounded plug, which will only fit into a three-prong outlet. Do not attempt to defeat this safety feature. Improper connection of the grounding conductor may result in the risk of electric shock. Consult a qualified electrician if you are in doubt as to whether the outlet is properly grounded.

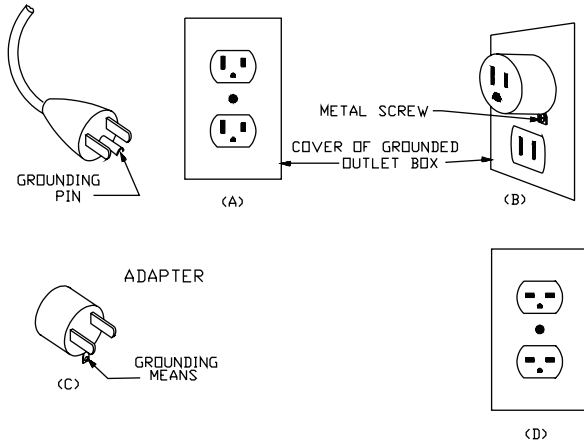

ELECTRICAL CORD

- A short power-supply cord is to be provided to reduce the risk resulting from becoming entangled in or tripping over a longer cord.
- Longer extension cords are available and may be used if care is exercised in their use.
- If an extension cord is used,
 - The marked electrical rating of the cord set or extension cord should be at least as great as the electrical rating of the appliance, and
 - The cord should be arranged so that it will not drape over the countertop or tabletop where it can be pulled on by children or tripped over unintentionally.

If the appliance is of the grounded type, the extension cord should be a grounding-type 3-wire cord.

TAMPER-RESISTANT SCREW

Warning: This appliance is equipped with a tamper-resistant screw to prevent removal of the outer cover. To reduce the risk of fire or electric shock, do not attempt to remove the outer cover. There are no user-serviceable parts inside. Repair should be done only by authorized service personnel.

Note: If the power supply cord is damaged, it should be replaced by qualified personnel. In Latin America, by an authorized service center.

Product may vary slightly from what is illustrated.

A1

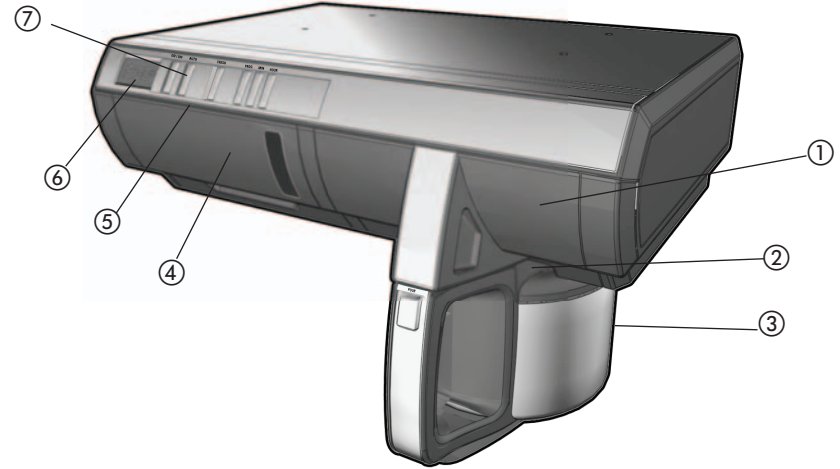

- † 1. Brew basket (Part # SDC003)
- 2. Sneak-A-Cup® interrupt feature
- † 3. Thermal carafe with lid (Part # SDC006)
- † 4. Illuminated water reservoir with water-level markings (Part # SDC008)
- 5. Reservoir lid (not shown)
- 6. Digital display
- 7. Control panel
- 8. Cord management hook (not shown)
- 9. Plug receptacle (not shown)
- † 10. Mounting kit (Part # SDC009-02) black, Mounting bracket (Part # SDC011) black (not shown)

Note: † indicates consumer replaceable/removable parts

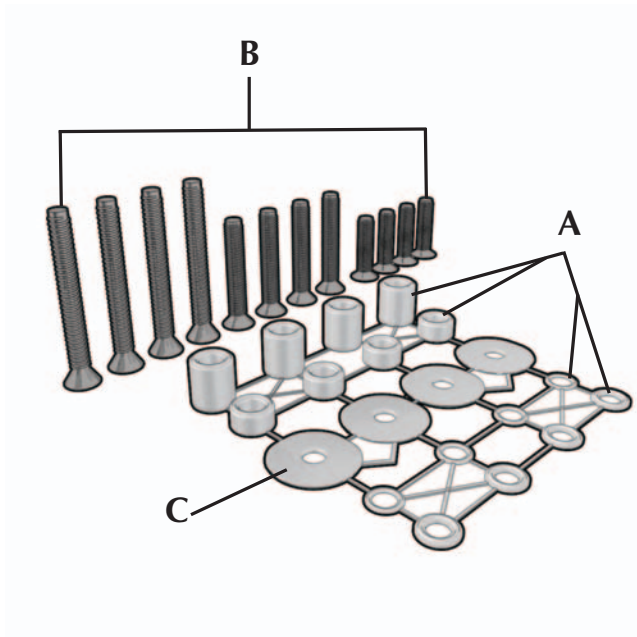

A2

† 1. Mounting Parts
(Part # SDC-MOUNTING KIT)

A. 16 Spacers

- 4 1/2"
- 4 1/4"
- 4 3/16"
- 4 1/16"

B. 12 Screws

- 4 1"
- 4 1 1/2"
- 4 2 1/4"

C. 4 Washers

2. Mounting Template (in box)

You will also need:

- Tape
- Ruler (or you may cut out the ruler provided on the template)
- Electric drill with a 1/4" drill bit

GETTING STARTED

- Remove all packing material, labels and any stickers.
- Remove and save literature.
- Unpack mounting parts and set them aside in a safe place where they will not roll away or get lost.

Important: Do not attempt to operate appliance until it is properly installed.

CHOOSE A LOCATION

When choosing your location, consider the following:

- **DO** make sure to mount within reach of an electrical outlet.
- **DO** consider your normal work patterns in the kitchen when choosing location.
- **DO NOT** mount over any heating or cooking appliance such as your range or oven.
- **DO NOT** mount over or near a sink.
- **DO NOT** mount under, in front of or behind any under-cabinet light fixtures.

Note: If mounting multiple †SpaceMaker™ appliances and you are installing your appliance next to the SpaceMaker™ oven (Fig. A.3):

- Allow at least 1" between the control panel side of the oven and the appliance.
- Allow at least 4" between the side opposite the control panel of your oven and adjacent wall or other appliance. You can mount the other appliances flush to one another.

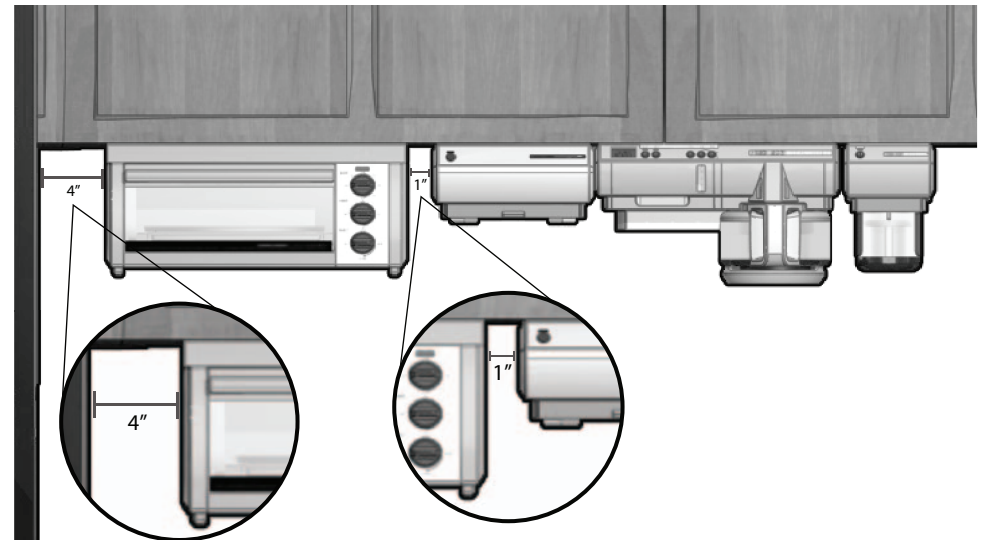

A.3

Caution: This appliance features a Save-A-Plug™ outlet receptacle to connect smaller †SpaceMaker™ appliances such as the mini food processor / grinder or can opener. Do not use this outlet for any other appliance!

Caution: When selecting a location for your coffeemaker, make sure you have adequate room to reach the receptacle.

Note: If you are connecting another †SpaceMaker™ appliance into the Save-A-Plug™ outlet, make sure you can easily unplug the appliance after each use.

DETERMINE CABINET TYPE

Prior to installation, determine if your cabinet has a flat bottom (B) or an overhanging molding (C). If your cabinet is flat, follow STANDARD INSTALLATION; if the cabinet has an overhang molding, refer to OVERHANG MOLDING INSTALLATION.

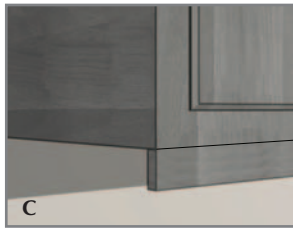
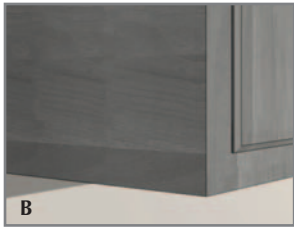

STANDARD INSTALLATION (FLAT CABINET)

Important: Always wear protective glasses or goggles to prevent injury when drilling.

1. Clear countertop under installation area to avoid getting dust or debris on other appliances or items. Open cabinets and remove contents to make mounting easier.
2. Clean both the underside and topside of the bottom panel of the cabinet.
3. With cabinet doors open, place mounting template flush against the surface of the underside of your cabinet, making sure to align thick line on template with bottom front edge of your cabinet (D).

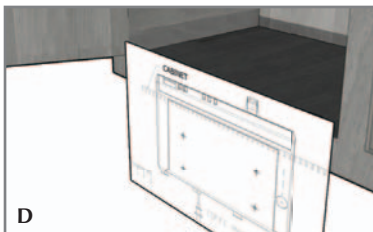

Important: Do not align screw holes on template directly under the partition between cabinets, as this will prevent you from installing the appliance properly. Pay close attention to where the drill holes will be set so as not to damage your cabinets during mounting. Drilling through your cabinet's partition may cause damage to cabinets and prevent proper installation.

4. Fold the template along the edge of your cabinet so the thick line is straight with bottom front edge; pull template tight and tape down to hold in place.
5. Drilling from under the cabinet up, drill holes through the 4 places marked on the template, using a 1/4-inch drill bit (E).

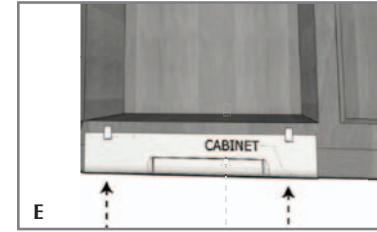

Important: Always ensure you are drilling straight up through the marked mounting hole on the template. Drilling at an angle may prevent proper installation and may damage cabinets if the drill bit pierces the partition.

6. Once holes are drilled, remove tape and mounting template.
7. Wipe dust and debris off the topside and underside of the cabinet surface.
8. Place a washer inside the cabinet over each of the 4 holes you drilled.

Important: Top panel of coffeemaker is removable to make installation easier. Simply grip the panel at the rear and pull back to remove (Fa) or insert a flathead screwdriver at the front of the panel by one of the mounting holes and twist to pop open (Fb). Once removed, mount panel in place following the directions below and then slide coffeemaker back on the panel track to reattach appliance once the panel has been mounted.

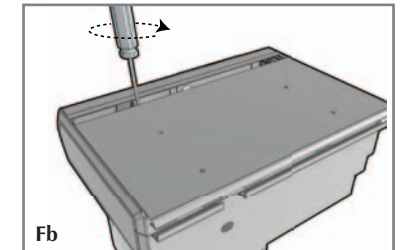
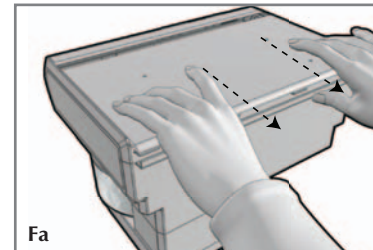

9. Hold panel in place; drilled holes on cabinet should be aligned with mounting holes on the panel.
10. From inside of the cabinet down into panel holes, drop 4 screws in place. Place a nut on each screw and tighten.

Note: To determine which screws to use, you must have enough of the screw exposed underneath the cabinet to properly thread the screw into the nut.

Note: Always tighten nuts to ensure the appliance does not move or shake during operation.

- Once the panel is secure, reattach coffeemaker to panel by lifting appliance up, aligning it with the track on the panel and then sliding it back into place.
- Plug into standard electrical outlet. Extra cord can be hung over cord management hook behind unit (G).

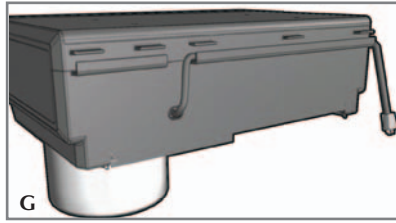

Caution: This appliance features a Save-A-Plug™ outlet receptacle to connect smaller †SpaceMaker™ appliances such as the mini food processor / grinder or can opener. Do not use this outlet for any other appliance!

Note: If you are connecting another †SpaceMaker™ appliance into the Save-A-Plug™ outlet, make sure you can easily unplug the appliance after each use.

13. Your †SpaceMaker™ appliance is now ready for use!

OVERHANG MOLDING INSTALLATION

For cabinets with an overhang molding (see Illustration C)

Important: Always wear protective glasses or goggles to prevent injury when drilling.

Note: Spacers are provided in case your cabinet has an overhang molding at the front edge. Only use spacers on the rear screws of the appliance to ensure it is level with the front.

- Clear countertop under installation area to avoid getting on other appliances or items. Open cabinets and remove contents to make mounting easier.
- Clean both the underside and topside of the bottom panel of the cabinet.
- Using a ruler, measure the thickness of the overhang molding (H), accurately noting the number for use in the following step.

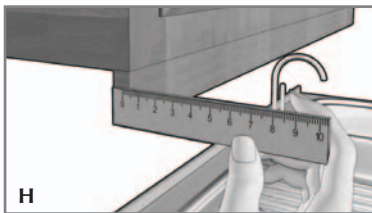

Note: If you do not have a ruler, you may use the paper ruler provided on the edge of your mounting template.

- After measuring the overhang molding thickness as shown in **Illustration H**, look at the dashed lines on the mounting template; each line has a measurement next to it that indicates the thickness of the overhang molding used with that line. For example, if your cabinet has an overhang molding thickness of 1/2", you will use the 1/2" dashed line on the template.
- Fold the template along the dashed line that matches the thickness of your overhang molding.
- Place the folded template against the back edge of the overhang molding, making sure the side with the drill hole marks is facing down (J).



Important: Do not align screw holes on template directly under the partition between cabinets, as this will prevent you from installing the appliance properly. Pay close attention to where the drill holes will be set so as not to damage your cabinets during mounting. Drilling through your cabinet's partition may cause damage to cabinets and prevent proper installation.

- Making sure to keep the fold line straight against the back edge of the overhang molding, tape the template securely in place.
- Drilling from under the cabinet up, drill holes through the 4 places marked on the template using a 1/4-inch drill bit (K).

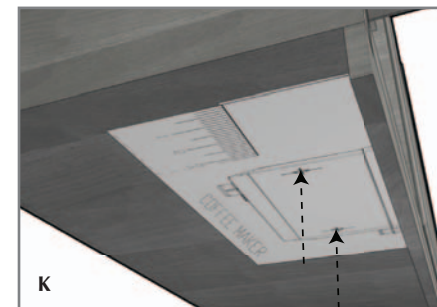

Important: Always ensure you are drilling straight up through the marked mounting hole on the template. Drilling at an angle may prevent proper installation and may damage cabinets if the drill bit pierces the partition.

- Once holes are drilled, remove tape and mounting template.
- Wipe dust and debris off underside and topside of cabinet surface.
- Place a washer inside the cabinet over each of the 4 holes you drilled.

12. Now, use your ruler or the paper ruler provided to measure the overhang molding height, placing your ruler vertically against the underside of the cabinet behind the overhang molding. This number determines the number of spacers you need, using a number of spacers equal to the overhang molding height. For example, a 1" overhang molding would use 2, 1/2" spacers on each of the rear holes (L).

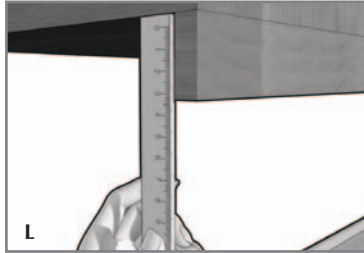

13. Drop one of your screws through each of the washers covering the holes in the cabinet, from inside the cabinet down.

Note: To determine which screws to use, you must have enough of the screw exposed underneath the cabinet to properly thread the screw into the nut.

14. Place the appropriate number of spacers determined in step 12 on both of the rear screws so the appliance will be even (M).

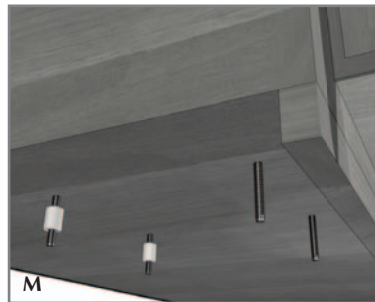

Note: If the height of your overhang molding is too tall to be accommodated by the number of spacers provided, you may call, toll-free, at 1-800-231-9786 to order additional spacers at no charge.

Note: For spacer installation, you may require assistance (in mounting) in order to hold spacers in place while securing the appliance at the same time. If assistance is not available, use a small clamp to hold the spacers in place while you position the appliance.

Important: Top panel of coffeemaker is removable to make installation easier. Simply grip the panel at the rear and pull back to remove (see Illustration Fa) or insert a flathead screwdriver at the front of the panel by one of the mounting holes and twist to pop open (see Illustration Fb). Once removed, mount in place following the directions below and then slide coffeemaker back on the panel track to reattach appliance once the panel has been mounted.

15. Once spacers are set, hold panel up and tighten nuts onto each of the screws to secure.

Note: Always tighten nuts to ensure the appliance does not move or shake during operation.

16. Once the panel is secure, reattach coffeemaker to panel by lifting appliance up, aligning it with the track on the panel and then sliding it back into place.

17. Plug into standard electrical outlet. Extra cord can be hung over cord management hook behind unit (see Illustration G).

Caution: This appliance features a Save-A-Plug™ outlet receptacle to connect smaller †SpaceMaker™ appliances such as the mini food processor / grinder or can opener. Do not use this outlet for any other appliance!

Note: If you are connecting another †SpaceMaker™ appliance into the Save-A-Plug™ outlet, make sure you can easily unplug the appliance after each use.

18. Your †SpaceMaker™ appliance is now ready for use!

How to Use

This appliance is for household use only.

BEFORE FIRST USE

- For warranty verification, do not remove line cord tag.
- Please go to www.prodprotect.com/applica to register your warranty.
- Wash all removable parts in hot soapy water, rinse and dry thoroughly as directed in the CARE AND CLEANING section of this manual.
- Grasp the integrated handle on the water reservoir and remove it from the coffeemaker.
- If desired, remove the cover from the reservoir to make filling the reservoir easier.
- Pour fresh cold water up to 8-cup level mark into the water reservoir (N).

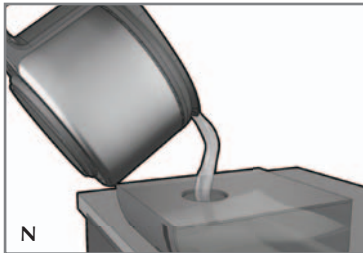

- Replace cover, if removed. Replace water reservoir into coffeemaker; make sure it snaps into place securely.
- Grasp the integrated handle on the removable brew basket and remove brew basket.
- Place empty 8 to 12 cup basket style paper filter into removable brew basket (P).

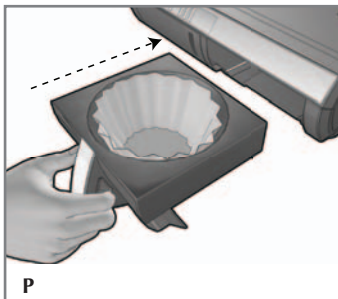

- Replace brew basket; make sure it snaps into place securely.

- To place brew-through lid on carafe, press the side buttons and press the lid into place securely on the thermal carafe with the spout facing away from the handle (Q).



Note: Once cover is securely in place the side buttons will return to their original position on the brew-through cover.

- Insert carafe securely along slots of carafe holder. Make sure carafe is fully inserted.
- Plug power cord into standard electrical outlet. Water reservoir light will be illuminated and remain on as long as the appliance is plugged in.
- Brew water through appliance following the BREWING COFFEE instructions without adding coffee grounds. This removes any dust or residue that may remain in the system during the manufacturing process.
- When brewing is complete, discard the water from the carafe and paper filter from brew basket.
- Turn off the appliance; unplug it and allow appliance to cool down.

SETTING THE CLOCK

You may set the clock before, during or after the brewing cycle.

To set current time: Press the HOUR, then MIN buttons until you reach the current time. Hold down buttons to advance quickly.

SETTING THE AUTO BREW FUNCTION

1. Plug appliance into standard electrical outlet. Water reservoir light will be illuminated.
2. The digital clock display flashes 12:00 (R).



Note: You must set the clock in order to use the **Delayed Brewing** feature.

3. To change the time, press HOUR button until the correct time appears (S).

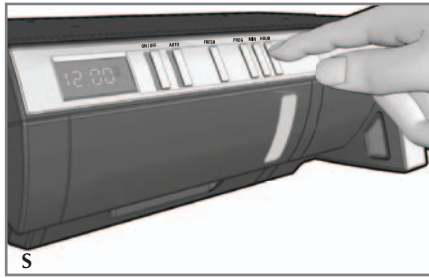

Note: When the time passes noon, the letters "PM" will be displayed to the left of the time. Once the time is changed past midnight the digital display will display "AM".

4. Repeat with the MIN button (T).

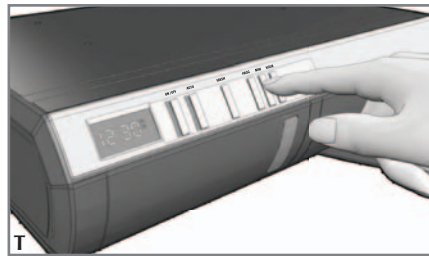

Tip: Hold the button down to make the hours and minutes change rapidly after a short delay. To change the time in 1 minute or 1 hour increments, press and release the button.

Note: If the unit is unplugged or power is interrupted even momentarily, the time may need to be reset.

BREWING COFFEE

Note: It is not necessary to set the clock to brew coffee unless you want to use **Delayed Brewing**.

1. Grasp the integrated handle on the water reservoir and remove it from the coffeemaker. If desired, remove the cover from the reservoir to make filling the reservoir easier.
2. Fill water reservoir with desired amount of cold tap water using water markings on water reservoir window. Do not exceed the 8-cup maximum level.
3. Replace cover, if removed. Replace water reservoir into coffee maker; make sure it snaps into place securely.
4. Grasp the integrated handle on the removable brew basket and remove brew basket. Place empty 8 to 12 cup basket style paper filter into removable brew basket making sure filter is centered in brew basket.
5. Add desired amount of ground coffee (usually 1 heaping tablespoon or coffee measure per cup).

6. Insert brew basket into brew basket holder, snapping into place securely.

7. Place brew-through lid on empty carafe.

Note: Coffee may overflow if brew-through lid is not properly aligned.

8. Insert carafe securely along slots of carafe holder. Make sure carafe is fully inserted (U).



9. Plug cord into standard electrical outlet.

10. Press ON/OFF button; power light is illuminated. Brewing begins OR – to delay brewing – set the auto function (V). (See DELAYED BREWING).

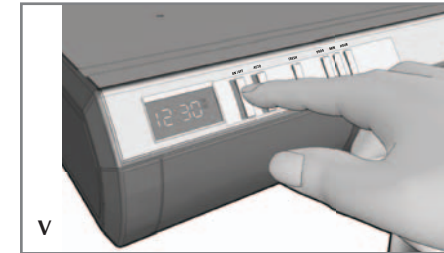

11. When coffee stops flowing into carafe the brew cycle is complete.
12. Once coffee grounds have cooled, carefully remove carafe and brew basket. Discard grounds and paper filter. Replace brew basket and carafe.
13. The thermal carafe will keep brewed coffee hot for 2 hours.
14. Freshness indicator LED will turn on and remain on for 20 minutes. When indicator turns off it is a signal that the coffee is no longer fresh.
15. Coffee maker will turn off when coffee has finished brewing or to turn off the coffee maker press the ON/OFF button.
16. Unplug appliance when not in use.

SNEAK-A-CUP® INTERRUPT FEATURE

The Sneak-A-Cup® Interrupt Feature lets you pour a cup of coffee before brewing is complete. When the carafe is removed, the coffee flow will be paused for 20 seconds. After 20 seconds, the drip flow will start again.

Important: Carafe must be replaced in less than 20 seconds to prevent water from overflowing the brew basket.

Caution: Do not pull out brew basket when using this feature, as it is filled with hot coffee.

DELAYED BREWING

1. Follow steps 1 through 9 under BREWING COFFEE.
2. Make sure clock has been set to correct time of day.
3. Press the PROG button (the word PROGRAM appears above the time on the LCD); the AUTO light flashes.
4. To select the time for delayed brewing: Press HOUR button until the correct time appears on the display. Repeat with the MIN button. Press the PROG button again. The delayed brewing time is set.
5. Press the AUTO button to activate the delayed brewing. The AUTO button light is displayed on the LCD. It will flash several times then remain constant. The word AUTO appears above the time.
6. To check the preset auto time, press PROG button and it will display the time selected for delay brewing to begin. (The AUTO light will blink until the AUTO button is pressed.)
7. When programmed time is reached, the blue light next to the PROG light comes on and brewing begins.
8. To cancel the AUTO brew, press the ON/OFF button. All lights are off.



COFFEE BREWING TIPS

- Stir coffee in carafe before serving to evenly distribute the flavor and temperature.
- Coffee that is poured during brewing cycle may vary in strength and temperature from the finished brew.
- Not sure how much coffee to use – begin by using 1 rounded scoop of medium grind coffee for each cup of coffee to be brewed.
- Never reuse coffee filters; they absorb flavors from the brewed coffee and will give the newly brewed coffee a stale flavor. They may also tear and allow grinds.
- Freshly ground coffee beans give the best flavor. Grind what is needed just before brewing.
- If carafe filled with coffee is left in the appliance, be sure to remove the coffee grounds from the filter basket as soon as they have cooled slightly. This will keep the coffee from developing a bitter taste.
- For a special occasion, whip some heavy cream with 1 or 2 tablespoons of hazel nut, chocolate or almond liqueur. Use to top off each cup of coffee.
- Add a 2-inch piece of vanilla bean to the sugar bowl. You'll be surprised at how it flavors the coffee.
- Keep your coffeemaker very clean; you'll be pleased with the flavor.
- For iced coffee brew the coffee with twice the normal amount of grounds. The ice dilutes the coffee flavor. Or make coffee ice cubes from left over coffee and brew your coffee at its normal strength.
- Remember when pouring hot liquid into a glass, always put a spoon in the glass before adding the hot liquid. The spoon absorbs the heat and the glass will not break.
- Rinse both the carafe and the brew basket holder with warm water immediately after each use to maintain good coffee flavor.

Care and Cleaning

This product contains no user serviceable parts. Refer service to qualified service personnel.

Caution: Do not expose the control panel to water. Water may cause permanent damage and make the coffeemaker inoperable.

1. Make sure the unit is unplugged and cooled before cleaning.
2. Remove filter basket by grasping the integrated handle and pulling out.
3. Discard the paper filter with the grounds.
4. Clean parts as follows:
 - Filter basket and carafe are top-rack dishwasher-safe; or they may be hand washed in warm, sudsy water.
 - Wipe the exterior and "Keep Hot" carafe plate with a soft damp cloth. Do not use abrasive cleansers or scouring pads.

TREAT CARAFE WITH CARE

A damaged carafe may result in possible burns from a hot liquid. To avoid breaking:

- Do not allow all liquid to evaporate from the carafe while on the "Keep Hot" carafe plate or heat the carafe when empty.
- Discard the carafe if damaged in any manner. A chip or crack could result in breakage.
- Never use abrasive scouring pads or cleansers; they will scratch and weaken the glass.
- Do not place the carafe on or near a hot gas or electric burner, in a heated oven or in a microwave.
- Avoid rough handling and sharp blows.

MINERAL DEPOSITS AND CLOGGING

Mineral deposits left by hard water can clog your coffeemaker. Excessive steaming and/or a prolonged brewing cycle are signs that cleaning is needed. The frequency of cleaning out deposits is affected by the regularity of usage and water hardness. During cleaning, more steaming occurs than when brewing coffee and may emit spurts of steam. Cleaning is recommended every 60 brewing cycles.

1. Fill carafe with white vinegar up to 6-cup water line. Add water up to 8-cup line. Remove the water reservoir and fill with vinegar mixture. Replace reservoir.

Caution: Do not overfill water reservoir.

2. Put a paper filter in the filter basket and replace. Set empty carafe on the "Keep Hot" carafe plate.
3. Turn on coffeemaker and let half the cleaning solution brew into carafe (until water level is around the 3-cup line in the carafe). Turn coffeemaker off and let it soak for at least 15 minutes to soften the deposits.
4. Turn on coffeemaker and brew remaining cleaning solution into carafe.
5. Turn off coffeemaker, empty carafe and discard filter.

6. Use the carafe to fill water reservoir with fresh water to 6-cup line, replace empty carafe on the "Keep Hot" carafe plate and then turn on coffeemaker for a complete brew cycle to flush out remaining cleaning solution. You may wish to repeat this step again to eliminate any remaining vinegar smell/taste.
7. Wash the filter basket and carafe as instructed for normal cleaning.

TROUBLESHOOTING

PROBLEM	POSSIBLE CAUSE	SOLUTION
Coffeemaker does not turn on.	Coffeemaker is not plugged in.	Check to be sure appliance is plugged into a working outlet and the ON/OFF (I/O) button has been pressed.
Coffeemaker is leaking.	Water reservoir may be overfilled or not inserted properly OR carafe may not be correctly placed on "Keep Hot" carafe plate.	Make sure the water reservoir has not been filled beyond the MAX fill line OR make sure carafe is placed correctly on "Keep Hot" carafe plate and is centered under the filter basket holder.
Brewing takes too long.	The coffeemaker may need cleaning.	Follow procedures in CARE AND CLEANING.
Coffee is not brewing.	Water reservoir might be empty.	Make sure water reservoir has sufficient water to brew desired number of cups of coffee.
The coffeemaker brews clear water.	There may be no coffee grounds in the brew basket.	Add sufficient amount of coffee grounds to filter lined brew basket.
Brew basket overflows.	Carafe may be improperly placed on the "Keep Hot" carafe plate.	Remove carafe and insert so that carafe rests comfortably within the grooves on the "Keep Hot" carafe plate.
Grounds in the brewed coffee.	The filter and/or the brew basket are not properly placed.	Insert paper liner into brew basket and insert basket properly into brew basket.
Coffeemaker is brewing slowly; brewed coffee tastes bad.	Coffeemaker needs cleaning; wrong grind being used.	Follow directions in CARE AND CLEANING. Use only coffee ground for automatic drip coffeemakers.

INSTRUCCIONES IMPORTANTES DE SEGURIDAD

Cuando se usan aparatos eléctricos, siempre se deben respetar las siguientes medidas básicas de seguridad:

- Por favor lea todas las instrucciones.
- No toque las superficies calientes. Use las asas o las perillas.
- A fin de protegerse contra un choque eléctrico y lesiones a las personas, no sumerja el cable, los enchufes ni el aparato en agua ni en ningún otro líquido.
- Todo aparato eléctrico usado en la presencia de los niños o por ellos mismos requiere la supervisión de un adulto.
- Desconecte el aparato del tomacorriente cuando no esté en uso y antes de limpiarlo. Espere que el aparato se enfríe antes de instalarle o retirarle piezas y antes de limpiarlo.
- No use ningún aparato eléctrico que tenga el cable o el enchufe averiado, que presente un problema de funcionamiento o que esté dañado. Acuda a un centro de servicio autorizado para que lo examinen, reparen o ajusten o llame gratis al número correspondiente en la cubierta de este manual.
- El uso de accesorios no recomendados por el fabricante del aparato puede ocasionar incendio, choque eléctrico o lesiones a las personas.
- No use este aparato a la intemperie.
- No permita que el cable cuelgue del borde de la mesa o del mostrador ni que entre en contacto con las superficies calientes.
- No coloque el aparato sobre ni cerca de las hornillas de gas o eléctricas ni adentro de un horno caliente.
- Para desconectar, ajuste todo control a la posición de apagado (OFF) y después, retire el enchufe de la toma de corriente.
- Este aparato se debe usar únicamente con el fin previsto.
- La tapa debe permanecer sobre la jarra cuando el aparato está en uso.
- El retirar la tapa durante los ciclos de colado puede ocasionar quemaduras.
- Para reducir el riesgo de incendio, no coloque ningún aparato de calentar ni de cocinar debajo de este artefacto.

- Para reducir el riesgo de incendio, no instale el aparato sobre ni cerca de ninguna superficie de un aparato de calentar ni de cocinar.
- Para reducir el riesgo de un choque eléctrico, no instale este aparato sobre un fregadero.
- Para reducir el riesgo de incendio, cuando el aparato esté en uso, nunca coloque nada directamente sobre la superficie del aparato.

CONSERVE ESTAS INSTRUCCIONES.

Este aparato eléctrico es para uso doméstico únicamente.

ENCHUFE DE TIERRA

Como medida de seguridad, este producto cuenta con un enchufe de tierra que tiene tres contactos. No trate de alterar esta medida de seguridad. La conexión inapropiada del conductor de tierra puede resultar en un riesgo de choque eléctrico. Si tiene alguna duda, consulte con un electricista calificado para asegurarse de que la toma de corriente sea una de tierra.

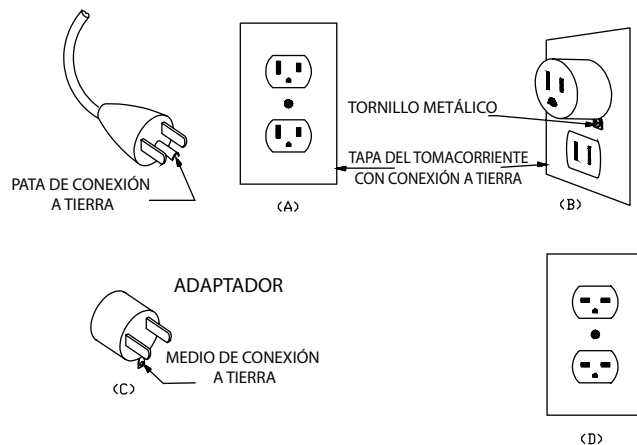

CABLE ELÉCTRICO

- El producto debe proporcionarse con un cable corto para reducir el riesgo de enredarse o de tropezar con un cable largo.
- Se encuentran disponibles cables de extensión más largos, que es posible utilizar si se emplea el cuidado debido.
- Si se utiliza un cable de extensión,
 - El voltaje eléctrico del cable o del cable de extensión debe ser, como mínimo, igual al del voltaje del aparato, y
 - El cable debe acomodarse de modo que no cuelgue del mostrador o de la mesa, para evitar que un niño tire del mismo o que alguien se tropiece accidentalmente.

Si el aparato es del tipo que es conectado a tierra, el cable de extensión deberá ser un cable de tres alambres conectado a tierra.

TORNILLO DE SEGURIDAD

Advertencia: Este aparato cuenta con un tornillo de seguridad para evitar la remoción de la cubierta exterior del mismo. A fin de reducir el riesgo de incendio o de choque eléctrico, por favor no trate de remover la cubierta exterior. Este producto no contiene piezas reparables por el consumidor. Toda reparación se debe llevar a cabo únicamente por personal de servicio autorizado.

Nota: Si el cordón de alimentación está dañado, en América Latina debe sustituirse por personal calificado o por el centro de servicio autorizado.

El producto puede variar ligeramente del que aparece ilustrado.

A1

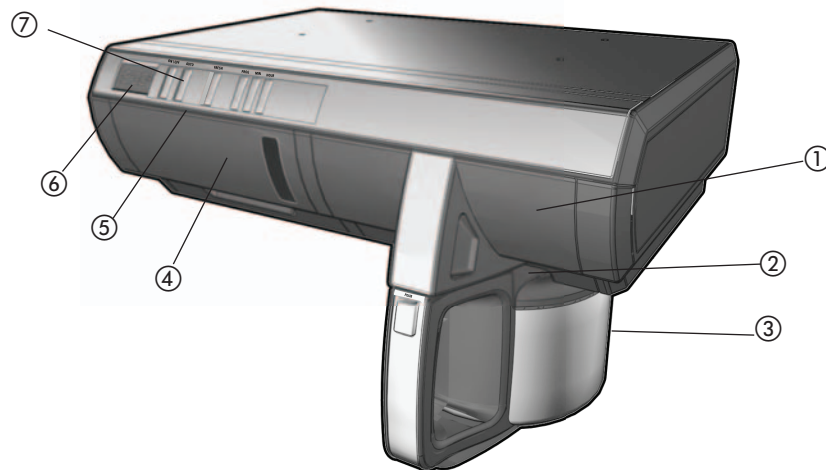

- † 1. Cesto de colar (Pieza No SDC003)
- 2. Dispositivo de interrupción de colado Sneak-A-Cup®
- † 3. Jarra térmica con tapa (Pieza No SDC006)
- † 4. Tanque de agua iluminado con indicador del nivel de agua (Pieza No SDC008)
- 5. Tapa del tanque (no ilustrada)
- 6. Pantalla digital
- 7. Panel de control
- 8. Gancho para manejo del cable (no ilustrada)
- 9. Receptor del enchufe (no ilustrada)
- † 10. Juego de piezas de montaje (Pieza No SDC009-02) negro
Soporte de montaje (Pieza No SDC011) negro (no ilustrada)

Nota: † indica piezas desmontables/reemplazables por el consumidor

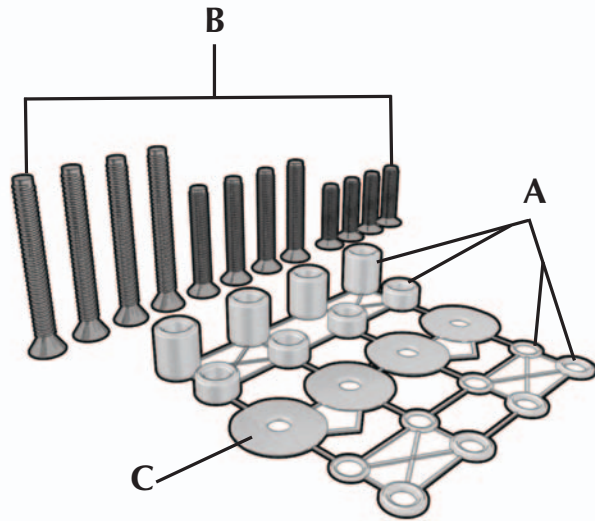

A2

† 1. Piezas para el ensamblaje
(Pieza N° SDC-MOUNTING KIT)

A. 16 Separadores

- 4 1/2"
- 4 1/4"
- 4 3/16"
- 4 1/16"

B. 12 Tornillos

- 4 1"
- 4 1 1/2"
- 4 2 1/4"

C. 4 Arandelas

2. Plantilla para el ensamblaje (en caja)

También necesitará:

- Cinta adhesiva
- Regla (o puede también cortar la regla que se proporciona con la plantilla)
- Taladro eléctrico con broca de 1/4"

PASOS PRELIMINARES

- Retire todo el material de empaque, etiquetas y calcomanías.
- Retire y conserve toda literatura.
- Desempaque las partes de montaje, y apártelos en un lugar seguro para no perderlos.

Importante: No trate de operar el aparato sin antes haberlo instalado debidamente.

ESCOJA EL LUGAR ADECUADO

Cuando escoja un lugar de montaje, tome en cuenta lo siguiente:

- **ASEGÚRESE** de instalar el aparato con alcance a una toma de corriente.
- **TOME EN CUENTA** su patrón normal de trabajo en la cocina.
- **NO** instale el aparato sobre ningún aparato de cocinar ni de calentamiento, tal como la estufa o el horno.
- **NO** instale el aparato sobre el fregadero.
- **NO** instale el aparato detrás, debajo ni enfrente de los aparatos de iluminación con montaje debajo de los gabinetes.

Nota: Si usted instala múltiples aparatos †SpaceMaker™ y va a instalar su aparato al lado del horno SpaceMaker™ (**Fig. A.3**):

- Deje por lo menos 1" entre el lado donde se encuentra el panel de controles de su horno y la pared o el otro aparato que va a instalar.
- Deje por lo menos 4" entre el lado opuesto al panel de controles de su horno y la pared o el otro aparato que va a instalar. Los demás aparatos los puede instalar cada uno junto a otro.

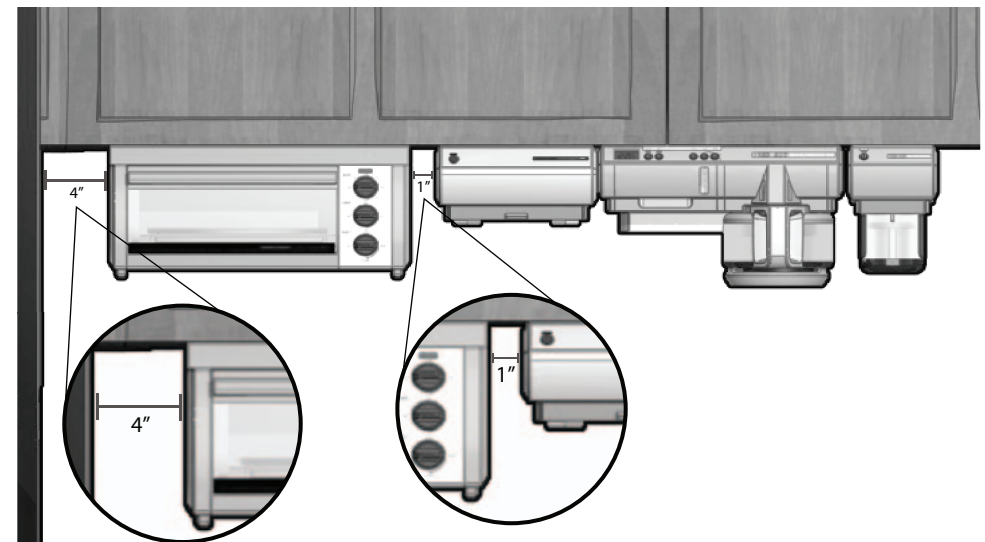

A.3

Precaución: Este aparato cuenta con un receptáculo tomacorriente Save-A-Plug™ para conectar aparatos †SpaceMaker™ más pequeños, como un miniprocador de alimentos/un molino o un abrelatas. ¡No utilice este tomacorriente para ningún otro aparato!

Precaución: Al elegir un lugar para su cafetera, asegúrese de tener el espacio suficiente para llegar al receptáculo tomacorriente en la parte de atrás.

Nota: Si conecta otro aparato †SpaceMaker™ en el tomacorriente Save-A-Plug™, asegúrese de poder desenchufar el aparato después de cada uso.

DETERMINE EL TIPO DE GABINETE

Antes de instalar el aparato, verifique si el gabinete tiene inferior plano (B) o saliente (C). Si el gabinete es de inferior plano, siga las instrucciones de MONTAJE ESTÁNDAR, y si el gabinete tiene saliente, consulte la sección de MONTAJE SOBRESALIENTE.

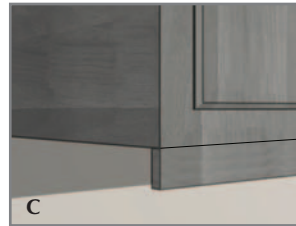
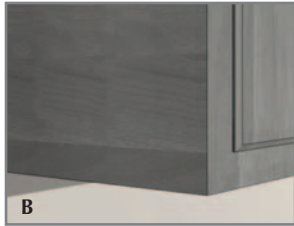

MONTAJE ESTÁNDAR (GABINETES DE INFERIOR PLANO)

Advertencia: Siempre use gafas de protección, a fin de evitar lesiones al perforar.

1. Despeje la superficie debajo del área de instalación para evitar que caiga polvo o sucio sobre los aparatos y demás artículos. Abra los gabinetes y vacíelos para facilitar el proceso de montaje.
2. Limpie el panel inferior del gabinete por la parte de arriba y de abajo.
3. Abra las puertas de los gabinetes y coloque la plantilla, a ras contra la superficie debajo del gabinete, asegurándose de que la línea gruesa de la plantilla quede alineada con el borde inferior delantero de gabinete (D).

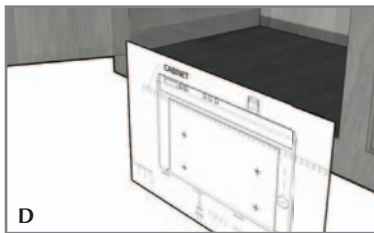

Importante: No alinee los agujeros de los tornillos de la plantilla debajo de la partición entre los gabinetes; el hacerlo evita la instalación apropiada del aparato. Preste atención adónde desea fijar los agujeros, de manera que no haya daño a los gabinetes durante el proceso de montaje. El perforar a través de la partición del gabinete puede ocasionar daño y evitar la instalación debida.

4. Doble la plantilla alrededor del borde del gabinete de forma que la línea gruesa quede alineada con el borde inferior delantero, estire la plantilla y pegue las 4 esquinas para fijarla en su lugar.
5. Use un taladro con broca de 6,3 mm (¼ pulg) y perforo desde abajo del gabinete, atravesando los 4 agujeros marcados en la plantilla (E).

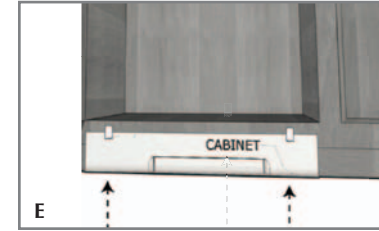

Importante: Siempre asegúrese de perforar derecho a través de los agujeros marcados en la plantilla. El perforar angularmente puede evitar la instalación correcta del aparato y dañar los gabinetes si la broca llegase a perforar la partición.

6. Una vez que haya perforado los agujeros, despegue la cinta adhesiva y la plantilla de montaje.
7. Limpie el polvo y el sucio de la superficie del interior del gabinete, por la parte de arriba y de abajo.
8. Por dentro del gabinete, coloque una arandela sobre cada uno de los 4 agujeros que ha perforado.

Importante: El panel superior de la cafetera es removible para facilitar la instalación del aparato. Simplemente sujete el panel por la parte de atrás y hale para retirarlo (Fa) o inserte un destornillador plano a través de uno de los agujeros de montaje en la parte delantera y gire para abrirlo (Fb). Una vez que retire el panel, móntelo en su lugar siguiendo las instrucciones a continuación. Luego, deslice la cafetera nuevamente sobre el carril del panel, para sujetar el aparato después que lo instale.

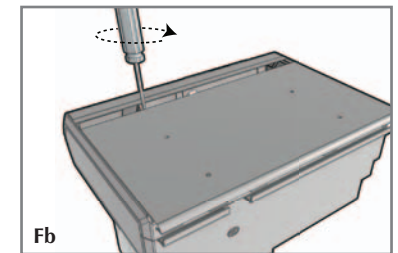
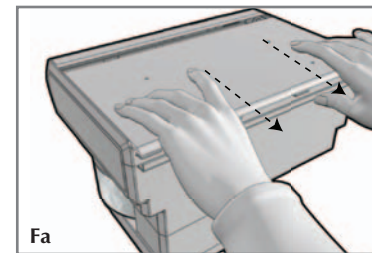

9. Sujete el panel en su lugar; los agujeros perforados en el gabinete deben coincidir con los agujeros de montaje trazados en el panel.
10. Inserte un tornillo en cada agujero del panel por dentro del gabinete. Coloque una tuerca en cada tornillo y apriete hasta quedar bien afianzados.

Nota: Para determinar que tornillos debe usar, tenga en cuenta que cada tornillo debe sobresalirse del gabinete lo suficiente para que pueda asegurarse con una tuerca.

Nota: Asegúrese de apretar bien las tuercas para evitar la vibración del aparato mientras está en funcionamiento.

11. Una vez que el panel esté bien afianzado, alce la cafetera y alinéela con el carril en el panel para engancharla nuevamente en su lugar.

12. Enchufe el aparato a un tomacorriente estándar. El cable sobrante se puede colgar sobre el gancho para manejo del cable, detrás del aparato **(G)**.

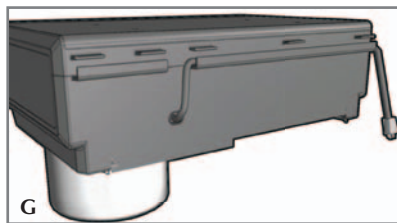

Precaución: Este aparato cuenta con un receptáculo tomacorriente Save-A-Plug™ para conectar aparatos †SpaceMaker™ más pequeños, como un miniprocador de alimentos/un molino o un abrelatas. ¡No utilice este tomacorriente para ningún otro aparato!

Nota: Si conecta otro aparato †SpaceMaker™ en el tomacorriente Save-A-Plug™, asegúrese de poder desenchufar el aparato después de cada uso.

13. ¡Su aparato †SpaceMaker™ está listo para usar!

MONTAJE SOBRESALIENTE

Para gabinetes con labio saliente (vea la Ilustración C)

Advertencia: Siempre use gafas de protección, a fin de evitar lesiones al perforar.

Note: Se han provisto separadores en caso de que el gabinete tenga saliente en el borde delantero. Solamente use los separadores con los tornillos en la parte trasera del aparato, para asegurar que quede nivelada con la parte del frente.

1. Despeje la superficie debajo del área de instalación para evitar que caiga polvo o sucio sobre los aparatos y demás artículos. Abra los gabinetes y vacíelos para facilitar el proceso de montaje.
2. Limpie el panel inferior del gabinete por la parte de arriba y de abajo.
3. Use una regla para medir el grosor del labio saliente **(H)**, anotando con precisión el número para uso en el siguiente paso.

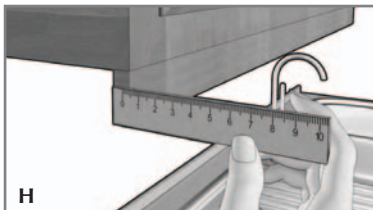

Nota: Si no tiene una regla, corte la regla de papel provista en el borde de la plantilla de montaje.

4. Luego de medir el grosor del labio saliente, como se indica en la **Ilustración H**, observe las líneas discontinuas en la plantilla de montaje; cada línea tiene una medida al lado que indica el grosor del labio saliente que se usa para esa línea. Por ejemplo, si su gabinete tiene un saliente de 1/2", usted debe usar la línea marcada 1/2" en la plantilla.
5. Doble la plantilla por la línea discontinua que coincide con el grosor del labio saliente de su gabinete.
6. Apoye la plantilla doblada contra el borde trasero del labio saliente, asegurando que los agujeros para taladrar queden de cara hacia abajo **(J)**.



Importante: No alinee los agujeros de los tornillos de la plantilla debajo de la partición entre los gabinetes; el hacerlo evita la instalación apropiada del aparato. Preste atención adónde desea fijar los agujeros, de manera que no haya daño a los gabinetes durante el proceso de montaje. El perforar a través de la partición del gabinete puede ocasionar daño y evitar la instalación debida.

7. Pegue la plantilla con la cinta adhesiva, asegurándose de que el borde de la plantilla quede derecho, contra el borde trasero del labio saliente del gabinete.
8. Use un taladro con broca de 6,3 mm (1/4 pulg) y perforo desde abajo del gabinete, atravesando los 4 agujeros marcados en la plantilla **(K)**.

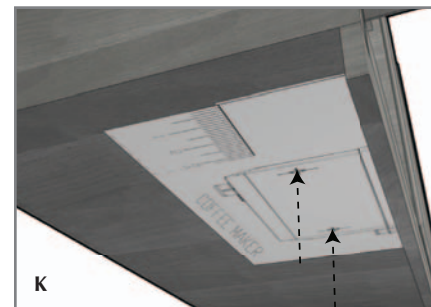

Importante: Siempre asegúrese de perforar derecho a través de los agujeros marcados en la plantilla. El perforar angularmente puede evitar la instalación correcta del aparato y dañar los gabinetes si la broca llegase a perforar la partición.

9. Una vez que haya perforado los agujeros, despegue la cinta adhesiva y la plantilla de montaje.
10. Limpie el polvo y el sucio de la superficie del interior del gabinete, por la parte de arriba y de abajo.
11. Por dentro del gabinete, coloque una arandela sobre cada uno de los 4 agujeros que ha perforado.
12. Mida la altura del saliente con una regla o con la regla de papel provista, colocándola verticalmente contra la parte de abajo del gabinete, detrás del saliente. Este número determina cuántos separadores se necesitan, que equivalen a la altura del saliente. Por ejemplo, un saliente de 1 pulg. requiere dos separadores de 1/2 pulg. en cada agujero (L).

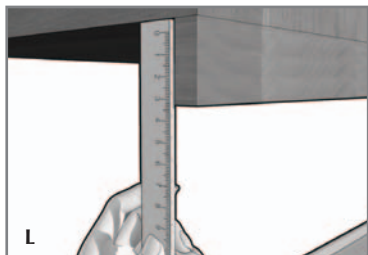

13. Por dentro del gabinete, introduzca los tornillos sobre cada arandela en los agujeros ya perforados.

Nota: Para determinar que tornillos debe usar, tenga en cuenta que cada tornillo debe sobresalirse del gabinete lo suficiente para que pueda asegurarse con una tuerca.

13. Según el paso No. 12, coloque el número de separadores necesarios en cada tornillo trasero para asegurar que el aparato quede nivelado (M).

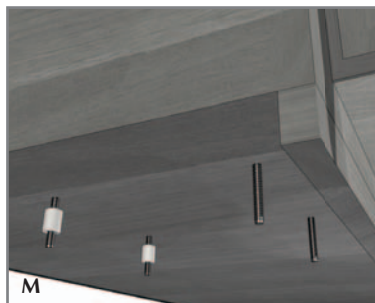

Nota: Si el saliente de su gabinete es demasiado alto para que pueda acomodarse con la cantidad de separadores proporcionados, usted puede llamar al 1-800-231-9786 totalmente gratis y ordenar separadores adicionales, sin costo alguno.

Nota: Para la instalación de los separadores, es probable que se requiera asistencia, a fin de sostener los separadores en su lugar mientras uno afianza el aparato al mismo tiempo. Si no tiene asistencia disponible, use una prensa pequeña para sujetar los separadores en su lugar mientras usted instala el aparato.

Importante: El panel superior de la cafetera es removible para facilitar la instalación del aparato. Simplemente sujete el panel por la parte de atrás y hale para retirarlo (vea Fa) o inserte un destornillador plano a través de uno de los agujeros de montaje en la parte delantera y gire para abrirlo (vea Fb). Una vez que retire el panel, móntelo en su lugar siguiendo las instrucciones a continuación. Luego, deslice la cafetera nuevamente sobre el carril del panel, para sujetar el aparato después que lo instale.

15. Una vez que los separadores hayan sido afianzados, eleve el panel y apriete bien las tuercas de cada tornillo.

Nota: Siempre apriete los tornillos para asegurar que no haya vibración mientras el aparato está en funcionamiento.

16. Una vez que el panel esté bien afianzado, alce la cafetera y alinéela con el carril en el panel para engancharla nuevamente en su lugar.

17. Enchufe el aparato a un tomacorriente estándar. El cable sobrante se puede colgar sobre el gancho para manejo del cable, detrás del aparato (vea G).

Precaución: Este aparato cuenta con un receptáculo tomacorriente Save-A-Plug™ para conectar aparatos †SpaceMaker™ más pequeños, como un miniprocador de alimentos/un molino o un abrelatas. ¡No utilice este tomacorriente para ningún otro aparato!

Nota: Si conecta otro aparato †SpaceMaker™ en el tomacorriente Save-A-Plug™, asegúrese de poder desenchufar el aparato después de cada uso.

18. ¡Su aparato †SpaceMaker™ está listo para usar!

Como usar

Este producto es para uso doméstico solamente.

ANTES DEL PRIMER USO

- Para verificar la garantía, no retire la etiqueta del cable eléctrico.
- Visite la página web www.prodprotect.com/applica para registrar su garantía.
- Lave todas las piezas desmontables en agua caliente y jabonosa, enjuáguelas y séquelas bien según las instrucciones de la sección CUIDADO Y LIMPIEZA de este manual.
- Tome el tanque de agua por el mango y retírelo de la cafetera.
- Si lo desea, retire la tapa del tanque para poder llenarlo más fácilmente.
- Vierta agua potable fría en el tanque de agua hasta el nivel que indica 8 tazas (N).

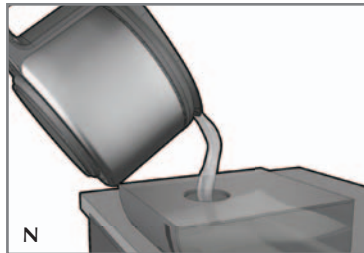

- Si retiró la tapa, vuelva a colocarla. Vuelva a colocar el tanque de agua en la cafetera y asegúrese de que encaje en su lugar.
- Tome el cesto de colar por el mango y retírelo.
- Coloque un filtro de papel de tipo cesto vacío, de 8 a 12 tazas de capacidad, en el cesto de colar (P).

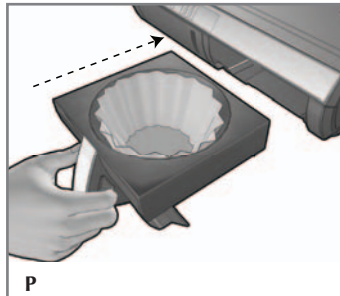

- Vuelva a colocar el cesto de colar; asegúrese de que encaje en su lugar.

- Para colocar la tapa de la jarra, presione los botones laterales y presione la tapa hasta que quede bien colocada, con la boquilla en posición opuesta al mango (Q).



Nota: Una vez que la tapa esté en su lugar, los botones laterales regresarán a su posición original en la tapa.

- Inserte la jarra a lo largo de las ranuras de su soporte. Asegúrese de que la jarra esté completamente insertada.
- Conecte el cable a una toma de corriente estándar. La luz del tanque de agua se iluminará y permanecerá encendida mientras el aparato esté conectado.
- Cuele el agua según las instrucciones de la sección PREPARACIÓN DEL CAFÉ sin agregar café molido. Este procedimiento elimina el polvo o residuos que pueden quedar en el sistema durante el proceso de fabricación.
- Cuando el colado culmine, deseché el agua de la jarra y el filtro de papel.
- Apague el aparato, desconéctelo y permita que se enfríe.

PROGRAMACIÓN DEL RELOJ

1. Conecte el aparato a una toma de corriente estándar. La luz del tanque de agua se iluminará.
2. La pantalla del reloj digital parpadea e indica 12:00 (R).



Nota: Es necesario programar el reloj para poder utilizar la función de colado retrasado.

3. Para cambiar la hora: Presione el botón HOUR (hora) hasta que aparezca la hora correcta (S).

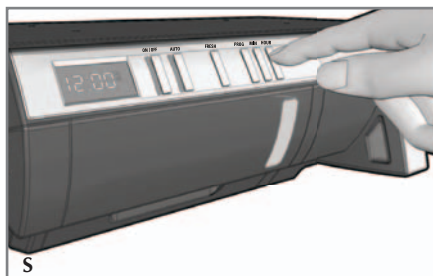

Nota: Cuando la hora pasa el mediodía, aparecerán las letras "PM" a la izquierda de la hora. Cuando pasa la medianoche, la pantalla indicará "AM".

4. Repita este procedimiento con el botón MIN (minutos) (T).

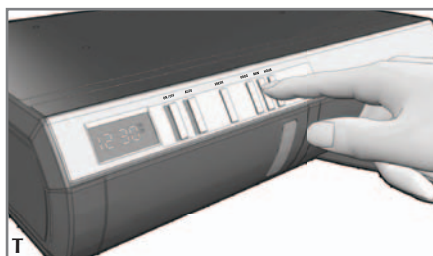

Sugerencia: Mantenga el botón presionado y las horas y minutos cambiarán rápidamente después de un breve retraso. Para cambiar la hora en incrementos de 1 minuto o 1 hora, presione y suelte el botón.

Nota: Si el aparato se desconecta o se interrumpe la alimentación, aun cuando esto sea momentáneo, será necesario volver a configurar la hora.

PREPARACIÓN DEL CAFÉ

Nota: No es necesario configurar la hora para preparar café, a menos que se desee utilizar la función de colado retrasado.

1. Tome el tanque de agua por el mango y retírelo de la cafetera. Si lo desea, retire la tapa del tanque para poder llenarlo más fácilmente.
2. Llene el tanque de agua con la cantidad deseada de agua fría del grifo. Guíese por los niveles de agua de la ventana. No llene más del nivel máximo de 8 tazas.
3. Si retiró la tapa, vuelva a colocarla. Vuelva a colocar el tanque de agua en la cafetera y asegúrese de que encaje en su lugar.
4. Tome el cesto de colar por el mango y retírelo. Coloque un filtro de papel de tipo cesto vacío, de 8 a 12 tazas de capacidad, en el cesto de colar. Asegúrese del que el filtro esté en el centro del cesto.

5. Agregue la cantidad deseada de café molido (por lo general 1 cucharada o medida de café llena por taza).
6. Coloque el cesto de colar dentro de su soporte. Asegúrese de que quede bien encajado.
7. Coloque la tapa sobre la jarra vacía.

Nota: El café puede rebosar si la tapa no está debidamente alineada.

8. Inserte la jarra a lo largo de las ranuras de su soporte. Asegúrese de que la jarra esté completamente insertada (U).



9. Conecte el cable a una toma de corriente estándar.
10. Presione el botón ON/OFF (encendido/apagado); la luz de encendido se ilumina. El ciclo de colado comienza O BIEN, para retrasarlo, configure la función de colado automático (V). (Consulte la sección COLADO RETRASADO.)



11. Cuando el café deja de fluir hacia la jarra, el ciclo de colado ha culminado.
12. Cuando el café molido se enfríe, retire la jarra cuidadosamente el cesto de colar. Deseche el café molido y el filtro de papel. Vuelva a colocar el cesto de colar y la jarra.
13. La jarra térmica mantiene el café caliente durante 2 horas.
14. El indicador LED de frescura se enciende y permanece así por 20 minutos. Cuando el indicador se apaga es señal de que el café ya no está fresco.
15. La cafetera se apaga cuando el ciclo de colado termina, o para apagarla presione el botón ON/OFF (encendido/apagado).
16. Desenchufe el aparato cuando no esté en funcionamiento.

DISPOSITIVO DE INTERRUPCIÓN DE COLADO SNEAK-A-CUP®

La función de interrupción de colado Sneak-A-Cup® permite servirse una taza de café antes de que el ciclo de colado termine. Cuando se retira la jarra, el flujo de café se interrumpe por 20 segundos. Al cabo de 20 segundos el flujo se reanuda.

Importante: La jarra debe volver a colocarse en menos de 20 segundos para evitar que el agua rebose del cesto de colar.

Precaución: No retire el cesto de colar al usar esta función porque estará lleno de café caliente.

COLADO RETRASADO

1. Siga los pasos 1 a 9 de la sección PREPARACIÓN DEL CAFÉ.
2. Asegúrese de que el reloj esté debidamente configurado.
3. Presione el botón PROG (programar). La palabra PROGRAM aparece encima de la hora en la pantalla LCD. La luz de AUTO parpadea.
4. Para seleccionar la hora del colado retrasado: Presione el botón HOUR (hora) hasta que aparezca la hora correcta en la pantalla. Repita este procedimiento con el botón MIN (minutos). Presione el botón PROG (programar) otra vez. La hora de colado retrasado queda configurada.
5. Presione el botón AUTO (colado automático) para activar el colado retrasado. La luz del botón AUTO aparece en la pantalla LCD. Parpadea varias veces y luego permanece constante. La palabra AUTO aparece encima de la hora.
6. Para verificar la hora, presione el botón PROG (programar) y aparecerá la hora seleccionada para que empiece el colado retrasado. La luz de AUTO parpadeará hasta que se presione el botón AUTO (colado automático).
7. Cuando llega la hora programada, la luz azul al costado de la luz de PROG se enciende y el colado comienza.
8. Para cancelar el colado automático, presione el botón ON/OFF (encendido/apagado). Todas las luces se apagan.



SUGERENCIAS PARA PREPARAR CAFÉ

- Revuelva el café en la jarra antes de servirlo para distribuir el sabor y la temperatura de forma pareja.
- El café que se sirve durante el ciclo de colado puede variar en concentración y temperatura del que se sirve al final.
- Si no está seguro de cuánto café debe utilizar, comience por usar 1 cucharada colmada de café de molido mediano por cada taza.
- No vuelva a utilizar los filtros de café ya que absorben los sabores del café colado y le darán al último café un mal sabor. También pueden romperse y dejar pasar los granos de café.
- Los granos de café recién molido dan el mejor sabor. Muela el café necesario justo antes de colarlo.
- Si deja la jarra llena de café en el aparato, asegúrese de retirar el café molido del cesto de colar tan pronto se haya enfriado. Esto evitará que el café se ponga amargo.

- Para una ocasión especial, bata crema de leche con 1 ó 2 cucharadas de licor de avellanas, chocolate o almendras. Coloque un poco de esta mezcla sobre cada taza de café.
- Agregue un trozo de 5 cm (2 pulg) de vainilla al recipiente de azúcar. Se sorprenderá al ver cómo le da sabor al café.
- Mantenga su cafetera bien limpia para que el sabor del café sea satisfactorio.
- Para hacer café helado, prepare el café con el doble de café molido. El hielo diluye el sabor del café. O haga cubos de hielo de café con café que haya sobrado y prepare el café normalmente.
- Recuerde colocar una cuchara en un vaso antes de servir líquidos calientes. La cuchara absorbe el calor y el vaso no se romperá.
- Enjuague la jarra y el soporte del cesto de colar con agua tibia inmediatamente después de cada uso para mantener el buen sabor del café.

Cuidado y limpieza

Este aparato no contiene piezas reparables por el consumidor. Todo servicio que requiera desarmar el aparato debe llevarse a cabo por personal técnico especializado.

Advertencia: No exponer el panel de control al agua. El agua puede ocasionar daño permanente al aparato y dejarlo inservible.

1. Asegúrese que el aparato esté desenchufado y que se haya enfriado antes de limpiarlo.
2. Retire el cesto de colar, sujetándolo por el mango y levantándolo derecho para arriba.
3. Deseche el filtro de papel con el café molido.
4. Limpie las piezas de la siguiente manera:
 - El cesto de colar y la jarra pueden ser lavados a mano con agua tibia jabonada o pueden ser introducidos en la bandeja superior de la máquina lavaplatos.
 - Limpie el exterior de la cafetera y la placa de calentamiento con un paño suave humedecido. No use limpiadores abrasivos ni almohadillas de fregar.

CUIDADO DE LA JARRA

Una jarra dañada puede resultar en posibles quemaduras debido al líquido caliente. Para evitar que la jarra se rompa:

- No permita que se evapore toda el agua mientras la jarra permanece sobre la placa de calentamiento, y jamás caliente la jarra estando vacía.
- Deseche la jarra si se encuentra dañada en cualquier forma. Una astilla o rajadura puede causar que esta se rompa.
- Para no rallar ni debilitar el vidrio de la jarra, nunca utilice limpiadores fuertes ni almohadillas abrasivas.
- No coloque la jarra sobre ni cerca de una hornilla de gas o eléctrica, ni adentro de un horno caliente ni en uno de microonda.
- Evite el manejo brusco y los golpes.

DEPÓSITOS MINERALES Y OBSTRUCCIONES

Los depósitos minerales que provienen del agua dura pueden obstruir la cafetera. El exceso de vapor o los ciclos de colado prolongados, indican que la cafetera requiere limpieza. La frecuencia de las limpiezas depende del uso y del agua que se utiliza. La cafetera produce más vapor durante el ciclo de limpieza que durante un ciclo de colado normal. Se recomienda una limpieza después de 60 ciclos de colado.

1. Llene la jarra con vinagre blanco hasta la línea indicadora de 6 tazas. Agregue agua hasta la línea indicadora de 8 tazas. Vierta la solución de agua y vinagre en el tanque de agua.

Advertencia: No exceda el nivel de llenado.

2. Introduzca un filtro de papel en el cesto de colar e instale el cesto en su lugar. Coloque la jarra vacía sobre la placa de calentamiento.
3. Encienda la cafetera y permita que cuele la mitad de la solución (hasta la línea indicadora de 3 tazas en la jarra). Apague la cafetera y deje reposar por lo menos 15 minutos para ablandar los depósitos minerales.
4. Encienda la cafetera y permita que se cuele el resto de la solución adentro de la jarra.
5. Apague la cafetera y deseche el contenido de la jarra y el filtro.
6. Use la jarra para llenar el tanque con agua fría hasta el nivel 6, coloque la jarra vacía sobre la placa de calentamiento, y encienda la cafetera para colar un ciclo completo con el fin de eliminar todo residuo de la solución de limpieza. Tal vez deba repetir esto para eliminar el sabor y olor del vinagre.
7. Lave el cesto de colar, y la jarra según las instrucciones en la sección de limpieza de la cafetera.

Detección de fallas

PROBLEMA	CAUSA POSIBLE	SOLUCIÓN
La cafetera no enciende.	La cafetera no está enchufada.	Verifique que la cafetera esté conectada a un enchufe que funciona y asegúrese de presionar el botón de encendido/apagado (ON/OFF).
La cafetera está goteando.	El tanque de agua puede estar muy lleno. La jarra no ha sido colocada correctamente sobre la placa de calentamiento.	Verifique que el agua en el tanque no sobrepase la marca del nivel MAX. Verifique que la jarra esté colocada correctamente sobre la placa de calentamiento y centrada bajo el cesto de colar.
El colado demora mucho.	La cafetera puede necesitar limpieza.	Siga los pasos indicados bajo CUIDADO Y LIMPIEZA.
El café no se cuele.	El tanque de agua puede estar vacío.	Verifique que el tanque de agua tenga la cantidad necesaria para el número de tazas deseadas.
La cafetera cuele agua limpia.	No se le agregó café molido al cesto de colar.	Agregue suficiente café molido al filtro adentro del cesto de colar.
El cesto de colar se rebalsa.	La jarra podría no estar bien colocada sobre la placa de calentamiento.	Retire la jarra e introdúzcala de manera que se acomode sobre las ranuras de la placa de calentamiento.
El café molido adentro del café colado.	El filtro y (o) el cesto de colar no están colocados correctamente.	Inserte un filtro de papel adentro del cesto de colar y coloque el cesto correctamente en su lugar.
La cafetera cuele lentamente; el café colado tiene mal sabor.	La cafetera necesita limpieza; se usó un tipo de café molido equivocado.	Siga las instrucciones CUIDADO Y LIMPIEZA. Use únicamente café molido para cafeteras de goteo automáticas.

NOTES/NOTAS

NEED HELP?

For service, repair or any questions regarding your appliance, call the appropriate 800 number on the cover of this book. **DO NOT** return the product to the place of purchase. Also, please **DO NOT** mail product back to the manufacturer, nor bring it to a service center. You may also want to consult the website listed on the cover of this manual.

Two-Year Limited Warranty (Applies only in the United States and Canada)

What does it cover?

- Any defect in material or workmanship; provided; however, Applica's liability will not exceed the purchase price of the product.

For how long?

- Two years after the date of original purchase

What will we do to help you?

- Provide you with a reasonably similar replacement product that is either new or factory refurbished

How do you get service?

- Save your receipt as proof of the date of sale.
- Check our on-line service site at www.prodprotect.com/applica, or call our toll-free number, 1-800-231-9786, for general warranty service
- If you need parts or accessories, please call 1-800-738-0245.

What does your warranty not cover?

- Damage from commercial use
- Damage from misuse, abuse or neglect
- Products that have been modified in any way
- Products used or serviced outside the country of purchase
- Glass parts and other accessory items that are packed with the unit
- Shipping and handling costs associated with the replacement of the unit
- Consequential or incidental damages (Please note, however, that some states do not allow the exclusion or limitation of consequential or incidental damages, so this limitation may not apply to you.)

How does state law relate to this warranty?

- This warranty gives you specific legal rights, and you may also have other rights that vary from state to state or province to province.

¿NECESITA AYUDA?

Para servicio, reparaciones o preguntas relacionadas al producto, por favor llame gratis al número "800" que aparece en la cubierta de este manual. **No** devuelva el producto al establecimiento de compra. **No** envíe el producto por correo al fabricante ni lo lleve a un centro de servicio. También puede consultar el sitio web que aparece en la cubierta de este manual.

Dos años de garantía limitada

(Aplica solamente en Estados Unidos o Canadá)

¿Qué cubre la garantía?

- La garantía cubre cualquier defecto de materiales o de mano de obra. Aplica no se responsabiliza por ningún costo que exceda el valor de compra del producto.

¿Por cuánto tiempo es válida la garantía?

- Por dos años a partir de la fecha original de compra.

¿Qué clase de asistencia recibe el consumidor?

- El consumidor recibe un producto de reemplazo nuevo o restaurado de fábrica, parecido al original.

¿Cómo se obtiene el servicio necesario?

- Conserve el recibo original como comprobante de la fecha de compra.
- Se puede visitar el sitio web de asistencia al consumidor www.prodprotect.com/applica, o se puede llamar gratis al número 1-800-231-9786, para obtener información relacionada al servicio de garantía.
- Si necesita piezas o accesorios, por favor llame gratis al 1-800-738-0245.

¿Qué aspectos no cubre esta garantía?

- Los daños al producto ocasionados por el uso comercial
- Los daños ocasionados por el mal uso, abuso o negligencia
- Los productos que han sido alterados de cualquier manera
- Los productos utilizados o reparados fuera del país original de compra
- Las piezas de vidrio y demás accesorios empacados con el aparato
- Los gastos de tramitación y embarque relacionados con el reemplazo del producto
- Los daños y perjuicios indirectos o incidentales (sin embargo, por favor observe que algunos estados no permiten la exclusión ni la limitación de los daños y perjuicios indirectos ni incidentales, de manera que esta restricción podría no aplicar a usted).

¿Qué relación tiene la ley estatal con esta garantía?

- Esta garantía le otorga derechos legales específicos y el consumidor podría tener otros derechos que varían de una región a otra.

 **BLACK&DECKER** is a trademark of The Black & Decker Corporation, Towson, Maryland, USA
Marca registrada de *The Black & Decker Corporation*, Towson, Maryland, E.U.

†Spacemaker is a registered trademark of *General Electric Company*, USA.
†Spacemaker es una marca registrada de *General Electric Company*, EE.UU.



R22008/2-28-70E/S



Printed on recycled paper.
Impreso en papel reciclado.

Copyright © 2008 - 2009 Applica Consumer Products, Inc.

Made in People's Republic of China
Printed in People's Republic of China

Fabricado en la República Popular de China
Impreso en la República Popular de China

BLACK & DECKER[®] †**SPACE MAKER**[™]

Save space and regain your counters in any kitchen with our full-line of space-saving appliances.

†SpaceMaker[™] appliances can help tackle all your kitchen tasks while keeping your counters free of clutter!

Visit **www.bdspacemaker.com** to learn more about †SpaceMaker[™] appliances and see our latest promotional offers.

Your countertops will thank you!



Ahorre espacio y recupere sus mostradores en cualquier cocina con nuestra línea completa de electrodomésticos que ahorran espacio.

¡†SpaceMaker[™] puede ayudarlo con todas las tareas de la cocina sin ocupar mucho espacio!

Visite **www.bdspacemaker.com** para obtener más información sobre los electrodomésticos †SpaceMaker[™] y enterarse de nuestras promociones más recientes.

¡Sus mostradores se lo agradecerán!

Free Manuals Download Website

<http://myh66.com>

<http://usermanuals.us>

<http://www.somanuals.com>

<http://www.4manuals.cc>

<http://www.manual-lib.com>

<http://www.404manual.com>

<http://www.luxmanual.com>

<http://aubethermostatmanual.com>

Golf course search by state

<http://golfingnear.com>

Email search by domain

<http://emailbydomain.com>

Auto manuals search

<http://auto.somanuals.com>

TV manuals search

<http://tv.somanuals.com>