

PLEASE READ AND SAVE THIS USE AND CARE BOOK.  
POR FAVOR LEA ESTE INSTRUCTIVO ANTES DE USAR EL PRODUCTO.  
VEUILLEZ LIRE ET CONSERVER CE GUIDE D'ENTRETIEN ET D'UTILISATION.



## 8-Cup Thermal Coffeemaker

Cafetera térmica de 8 tazas

Cafetière de 8 tasses  
avec thermoverseuse



**IMPORTANT / IMPORTANTE /  
IMPORTANT**

**WASH CARAFE BEFORE FIRST USE!**

**LAVE LA JARRA ANTES  
DEL PRIMER USO**

**LAVER LA CARAFE AVANT  
LA PREMIÈRE UTILISATION!**

? **USA/Canada** 1-800-231-9786  
**Mexico** 01-800-714-2503  
www.blackanddecker.com

**Models  
Modelos  
Modèles**

- TCM850**
- TCMKT850C**

Accessories/Parts (USA/Canada)  
Accesorios/Partes (EE.UU./Canadá)  
Accessoires/Pièces (É.-U./Canada)  
1-800-738-0245

# IMPORTANT SAFEGUARDS

When using electrical appliances, basic safety precautions should always be followed to reduce the risk of fire, electric shock, and/or injury to persons, including the following:

- Read all instructions.
- Do not touch hot surfaces. Use handle or knobs.
- To protect against electric shock, do not place cord, plug or appliance in water or other liquids.
- Close supervision is necessary when any appliance is used by or near children.
- Unplug from outlet when not in use and before cleaning. Allow to cool before putting on or taking off parts and before cleaning the appliance.
- Do not operate any appliance with a damaged cord or plug or after the appliance malfunctions, or has been damaged in any manner. Return the appliance to the nearest authorized service facility for examination, repair, or adjustment. Or, call the appropriate toll-free number on the cover of this manual.
- The use of an accessory not evaluated for use with this appliance may cause injury.
- Do not use outdoors.
- Do not let cord hang over the edge of table or counter, or touch hot surfaces.
- Do not place on or near a hot gas or electric burner or in a heated oven.
- Keep the lid on the carafe when in use.
- The carafe is designed for use with the appliance. It must never be used on a range top.
- Do not clean the carafe with abrasive cleansers, steel wool, or other abrasives.
- Do not use this appliance for other than intended use.

## POLARIZED PLUG (120V Models Only)

This appliance has a polarized plug (one blade is wider than the other). To reduce the risk of electric shock, this plug is intended to fit into a polarized outlet only one way. If the plug does not fit fully into the outlet, reverse the plug. If it still does not fit, contact a qualified electrician. Do not attempt to modify the plug in any way.

## ELECTRIC CORD

- a) A short power-supply cord (or detachable power-supply cord) is to be provided to reduce the risk resulting from becoming entangled in or tripping over a longer cord.
- b) Longer detachable power-supply cords or extension cords are available and may be used if care is exercised in their use.
- c) If a long detachable power-supply cord or extension cord is used,
  - 1) The marked electrical rating of the detachable power-supply cord or extension cord should be at least as great as the electrical rating of the appliance,
  - 2) If the appliance is of the grounded type, the extension cord should be a grounding-type 3-wire cord, and
  - 3) The longer cord should be arranged so that it will not drape over the countertop or tabletop where it can be pulled on by children or tripped over.

## TAMPER-RESISTANT SCREW

**Warning :** This appliance is equipped with a tamper-resistant screw to prevent removal of the outer cover. To reduce the risk of fire or electric shock, **do not attempt to remove the outer cover.** There are no user-serviceable parts inside. Repair should be done **only** by authorized service personnel.

**Note: If the power supply cord is damaged, it should be replaced by qualified personnel or in Latin America by an authorized service center.**

# SAVE THESE INSTRUCTIONS.

Product may vary slightly from what is illustrated.

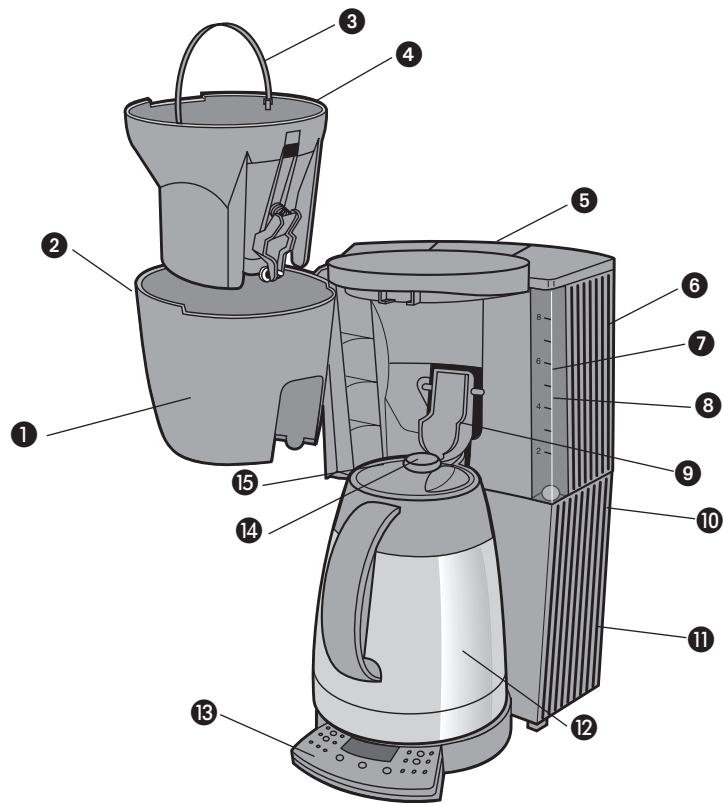

- † 1. Brew chamber (Part # TCM850-01)
- 2. Latch (not shown)
- 3. Filter basket handle
- † 4. Filter basket (Part # TCM850-02)
- 5. Water reservoir fill top
- † 6. Water reservoir (Part # TCM850-05)
- 7. Water window
- 8. Water level indicators
- 9. Carafe insertion sensor
- 10. Water chamber with port
- 11. Cord storage (back of unit)
- †12. Thermal carafe (Part # TCM850-04)
- 13. Control panel
- 14. Pour button
- †15. Brew-thru lid (Part # TCM850-03)
- † Consumer replaceable/removable parts

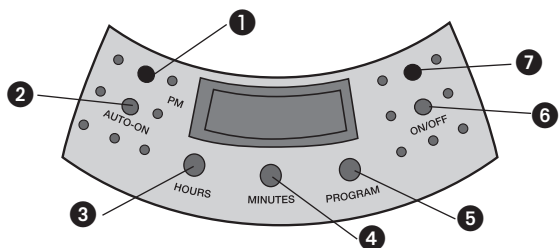

- 1. AUTO-ON light (green)
- 2. AUTO-ON button
- 3. HOURS set button
- 4. MINUTES set button
- 5. PROGRAM button
- 6. ON/OFF button
- 7. ON/OFF light (red)

## How to Use

This product is for household use only.

**Important:** For warranty verification, do not remove line cord sticker.

### BEFORE FIRST USE

1. Remove all packing materials and literature.
2. Hand wash thermal carafe, lid, water reservoir, and filter basket in warm sudsy water; rinse thoroughly.
3. Pour cold water into water reservoir up to the 6-cup level mark on the water window. Do not over fill.  
**Note:** When moving the water reservoir, water may drip into the water chamber and out a port, this is normal and dripping should be minimal.
4. Be sure filter basket is aligned into position in brew chamber.
5. Brew water through as instructed in "Brewing a Pot of Coffee" (Do not use coffee grounds or a paper filter.)
6. When finished, discard water.

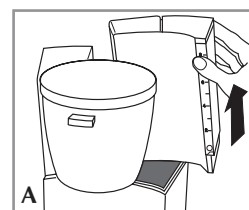

### BREWING A POT OF COFFEE

You do not have to set the clock or program the coffeemaker to brew coffee.

1. Tilt back water reservoir, detach and lift out (A).
2. Fill water reservoir with cold water. To avoid overflow do not fill above the 8 cup level.
3. Replace water reservoir, and press down to secure.
4. Press latch and swing out, to open brew chamber (B).
5. Be sure the filter basket is aligned into position. Straight part of basket rim is aligned with latch (C).
6. Insert a No. 4 cone-shaped paper filter into the filter basket.
7. Add ground coffee into filter (we recommend 1 heaping tablespoon for every 2 cups).
8. Swing brew chamber closed.
9. Place lid onto thermal carafe and close by aligning arrowheads to lock into position (D).
10. Plug unit in.

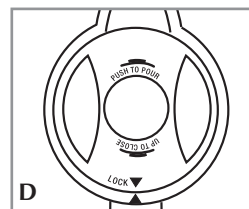
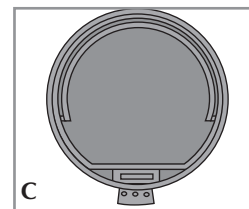
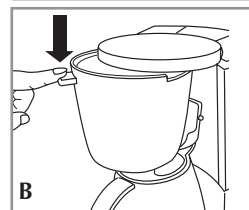

11. Place carafe all the way into coffeemaker. Position carafe with spout facing straight in or coffeemaker will not brew (E).
- Important:** In order to brew coffee; lid must be secured onto the carafe and carafe spout must be aligned with the carafe insertion sensor (F).
12. Press the ON/OFF button. Red "On" brewing light illuminates. To preset an automatic brew time, see "Programming the Timer for Auto-Brew".
13. When brewing is complete, coffeemaker automatically shuts itself off and red "On" light goes out.

### Sneak-A-Cup® INTERRUPT FEATURE

You can pour a cup of coffee while coffee is brewing.



1. Remove carafe from coffeemaker.
2. Make sure pour button is in down position and pour a cup.
3. Replace carafe under filter basket and the brewing process continues. (Position carafe with spout facing straight in or coffeemaker will not brew) (E).



### THERMAL CARAFE

1. Coffee is brewed directly into carafe via closed brew thru lid. Lock lid by aligning LOCK arrowhead with arrowhead on carafe rim. Coffee may overflow if the lid is not properly in place.
2. Carafe keeps coffee hot and may be left away from coffeemaker for serving. Be sure the pour button is in the up position to seal in heat and flavor.
3. To pour, push down on the pour button. Be sure that lid and carafe rim arrowheads are aligned (G).

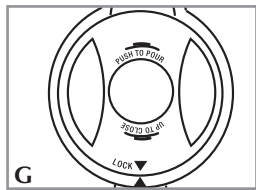

**Caution:** Do not pour liquid from the carafe until lid is securely closed.

4. When finished pouring, push down on the pour button again and button pops up.

5. Thermal carafe keeps coffee hot for up to four hours.

### SETTING THE CLOCK (H)

1. Plug in the coffeemaker.
2. Press the HOURS and MINUTES buttons to the current time. A small light at the top left of the clock display indicates P.M.

**Note:** Unplugging the unit will reset the clock/timer to 12:00.

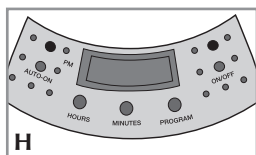

### PROGRAMMING THE TIMER FOR AUTO-BREW (H)

If the clock is not set for the current time of day, see "Setting the Clock" section.

To preset your coffeemaker to begin brewing at a certain time, first follow steps 1-11 in the "BREWING A POT OF COFFEE" section.

1. Press and hold the PROGRAM button for 1 second. Green light flashes and the clock display changes to show current programmed time or default of 12:00.
2. Press the HOURS and MINUTES buttons until the desired brew time is reached.

**Note:** If you wait more than 3 seconds to program brew time, or if the green light stops flashing, the clock redisplay the current time of day. You must then repeat the above steps to program.

3. Once programmed to the desired time, press the AUTO-ON button.
4. Programmed brewing time momentarily displays and the green AUTO-ON light illuminates indicating that the coffeemaker is preset for automatic brewing. If AUTO-ON light is not lit, automatic brewing function is not properly set.
5. When brewing begins the red "On" light illuminates.

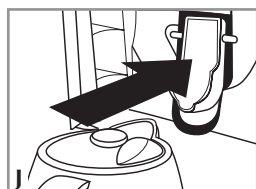

6. Be sure carafe is properly placed into coffeemaker or coffee will not brew (J).

**Note:** The Auto-Brew function can be cancelled at any time by pressing the AUTO-ON button a second time. The AUTO-ON light will go out.

## Care and Cleaning

This product contains no user serviceable parts. Refer service to qualified service personnel.

**Caution:** Do not overexpose the control pad to water. It is not waterproof. Water may cause permanent damage and make coffeemaker inoperable.

### CLEANING

1. Be sure the unit is unplugged and cooled.
2. Press latch to open brew chamber.
3. Use filter basket handle to lift filter basket out.
4. Discard the paper filter with the grounds.
5. The filter basket and lid are top-rack dishwasher safe, or they may be hand washed in warm, sudsy water.
6. Wipe the interior of the brew chamber and the exterior of the carafe and coffeemaker with a soft damp cloth. Do not use abrasive cleaners or scouring pads. Never immerse the coffeemaker in water.
7. Place cleaned filter basket into cleaned brew chamber and swing closed.

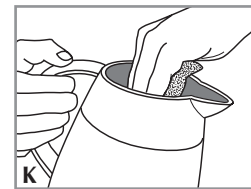

8. To clean the inside of the thermal carafe (K) and the water reservoir, wash in warm sudsy water, rinse well and allow to air dry. Do not clean the carafe with abrasive cleansers, steel wool, or other abrasives.

### STORING

Power cord tucks into back of unit for convenient storage (L).

### Maintaining Your Coffeemaker

Mineral deposits left by hard water can clog your coffeemaker.

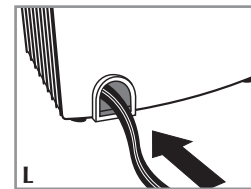

1. Lift water reservoir fill-top or detach water reservoir and pour white vinegar into the water reservoir up to the 4-cup level mark on the water window. Add cold water up to the 6-cup line (M).



2. Press latch and swing out brew chamber.
3. Be sure the filter basket is aligned into position.
4. Insert paper filter into the filter basket. Swing brew chamber closed.
5. Place the carafe with lid secured, all the way into the coffeemaker. Position carafe with spout facing straight in, and plug in the unit.
6. Press the ON/OFF button, red brewing "On" light illuminates.
7. Let half of the vinegar solution brew into the carafe (until the solution level in the water window goes down to "3"). Press the

ON/OFF button again to turn off the coffeemaker and let it soak for at least 15 minutes to soften mineral deposits.

8. Press the ON/OFF button to turn the unit on again, and brew the remaining vinegar solution into the carafe.
9. When the vinegar solution has finished brewing, discard the paper filter, empty the carafe and rinse with clean water.
10. Refill the water reservoir with cold water, put a paper filter in the filter basket and run another brew cycle to rinse out any vinegar solution remaining.
11. Wash the water reservoir, filter basket, carafe and lid as instructed in "Cleaning."

# INSTRUCCIONES IMPORTANTES DE SEGURIDAD

Cuando se utilizan aparatos eléctricos, siempre se debe respetar ciertas medidas de seguridad a fin de reducir el riesgo de un incendio, un choque eléctrico y (o) lesiones a las personas, incluyendo las siguientes:

- Por favor lea todas las instrucciones.
- No toque las superficies calientes. Utilice las asas o las perillas.
- A fin de protegerse contra el riesgo de un choque eléctrico, no coloque el aparato de manera que el cable, el enchufe o el mismo aparato entre en contacto con agua o cualquier otro líquido.
- Todo aparato eléctrico utilizado en la presencia de menores de edad o por ellos mismos requiere la supervisión de un adulto.
- Desconecte el aparato de la toma de corriente cuando no esté en funcionamiento y antes de limpiarlo. Espere que el aparato se enfríe antes de instalar o retirar las piezas y antes de limpiarlo.
- No se debe utilizar ningún aparato eléctrico que tenga el cable o el enchufe averiado, que presente un problema de funcionamiento o que esté dañado. Devuelva el aparato al centro de servicio autorizado más cercano para que lo examinen, reparen o ajusten. También puede llamar gratis al número apropiado que aparece en la cubierta de este manual.
- El uso de un accesorio no evaluado para ser utilizado con este aparato podría ocasionar lesiones personales.
- Este aparato no se debe utilizar a la intemperie.
- No permita que el cable cuelgue del borde de la mesa o del mostrador ni que entre en contacto con las superficies calientes.
- No coloque el aparato sobre ni cerca de las hornillas de gas o eléctricas ni adentro de un horno caliente.
- La jarra debe permanecer tapada cuando está en uso.
- La jarra está diseñada para ser utilizada con este aparato. Jamás se deberá utilizar sobre la estufa.
- No limpie la jarra con limpiadores abrasivos, con almohadillas de fibra de metal ni demás limpiadores abrasivos.
- El aparato se deberá utilizar únicamente con el fin previsto.

## GUARDE ESTAS INSTRUCCIONES.

### ENCHUFE POLARIZADO (Solamente en los modelos de 120V)

Este aparato cuenta con un enchufe polarizado (un contacto es más ancho que el otro). A fin de reducir el riesgo de un choque eléctrico, este enchufe encaja en una toma de corriente polarizada en un solo sentido. Si el enchufe no entra en la toma de corriente, inviértalo y si aun así no encaja, consulte con un electricista. Por favor no trate de alterar esta medida de seguridad.

### CABLE ELÉCTRICO

- a) El producto debe proporcionarse con un cable corto (o uno desmontable) para reducir el riesgo de enredarse o de tropezar con un cable largo.
- b) Se encuentran disponibles cables desmontables o de extensión más largos, que es posible utilizar si se emplea el cuidado debido.
- c) Si se utiliza un cable desmontable o de extensión,
  - 1) El voltaje eléctrico del cable desmontable o del cable de extensión debe ser, como mínimo, igual al del voltaje del aparato,
  - 2) Si el aparato es del tipo que va conectado a tierra, el cable de extensión deberá ser un cable de tres alambres conectado a tierra.
  - 3) El cable más largo debe acomodarse de modo que no cuelgue del mostrador o de la mesa, para evitar que un niño tire del mismo o que alguien se tropiece.

### TORNILLO DE SEGURIDAD

**Advertencia:** Este aparato cuenta con un tornillo de seguridad para evitar la remoción de la cubierta exterior del mismo. A fin de reducir el riesgo de incendio o de choque eléctrico, **por favor no trate de remover la cubierta exterior.** Este producto no contiene piezas reparables por el consumidor. Toda reparación se debe llevar a cabo **únicamente** por personal de servicio autorizado.

**Nota: Si el cordón de alimentación es dañado, en América Latina debe sustituirse por personal calificado o por el centro de servicio autorizado.**

Este producto puede variar ligeramente del que aparece ilustrado

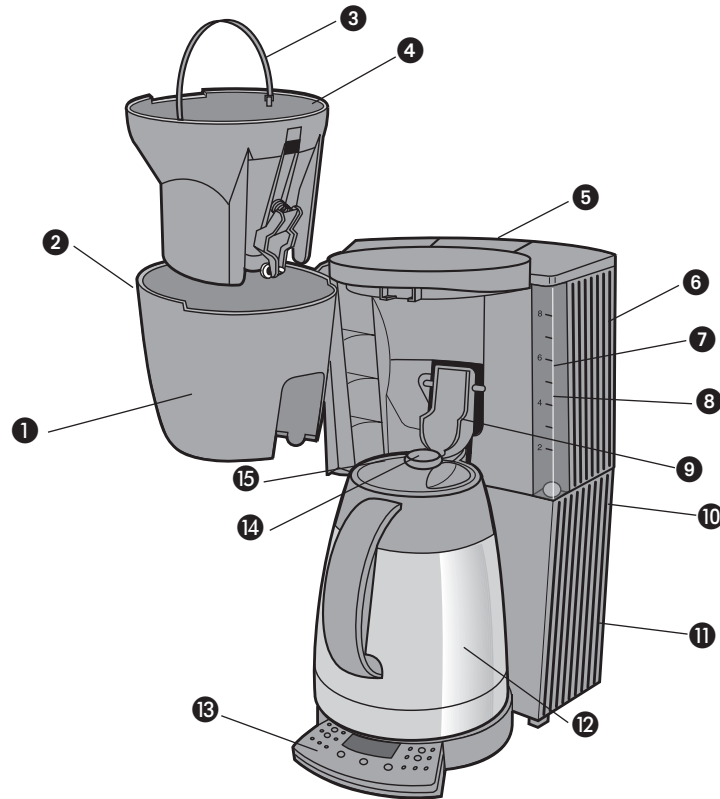

- |  |   |
|--|---|
| † 1. Cámara de colado<br>(No. de pieza TCM850-01)      | 9. Sensor de inserción de la jarra                            |
| 2. Seguro (no ilustrado)                               | 10. Cámara con orificio de drenaje                            |
| 3. Asa del recipiente del filtro                       | 11. Almacenamiento del cable<br>(parte posterior del aparato) |
| † 4. Recipiente del filtro<br>(No. de pieza TCM850-02) | † 12. Jarra térmica (No. de pieza TCM850-04)                  |
| 5. Tapa del tanque de agua                             | 13. Panel de control  |
| † 6. Tanque de agua<br>(No. de pieza TCM850-05)        | 14. Botón de servir   |
| 7. Ventana para el nivel de agua                       | † 15. Tapa de colado<br>(No. de pieza TCM850-03)              |
| 8. Indicadores del nivel de agua                       | † Reemplazable/removible por el consumidor                    |

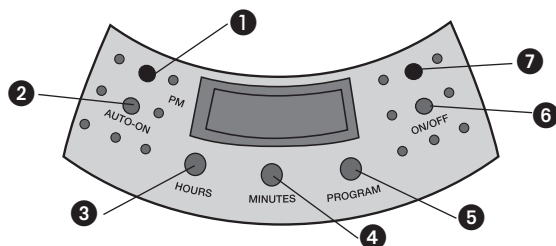

1. Luz verde de encendido automático (AUTO-ON)
2. Botón de encendido automático (AUTO-ON)
3. Botón de programación de la hora (HOURS)
4. Botón de programación de los minutos (MINUTES)
5. Botón de programación (PROGRAM)
6. Botón de encendido y apagado (ON/OFF)
7. Luz roja de encendido y apagado (ON/OFF)

9

## Como usar

Este producto está diseñado únicamente para uso doméstico.

### ANTES DEL PRIMER USO

**Importante:** Para verificación de la garantía, por favor no retire la etiqueta del cable eléctrico.

1. Retire todo el material de empaque y la literatura.
2. Lave la jarra térmica, la tapa, el tanque de agua y el recipiente del filtro con agua tibia y jabón. Enjuáguelos bien.
3. Vierta agua fría en el tanque hasta el nivel que indica 6 tazas en la ventana. Llène conforme sea necesario.  
**Nota:** Al transportar el tanque de agua, es probable que se vuelque agua dentro de la cámara y que ésta salga por el orificio de drenaje. Esto es normal y el goteo debería ser mínimo.
4. Asegúrese de que el recipiente del filtro esté en la posición correcta dentro de la cámara de colado.
5. Cuele el agua conforme las indicaciones de la sección "Preparación del café". (No agregue café molido ni un filtro de papel.)
6. Una vez que se cuele el agua, deséchela.

### Preparación del café

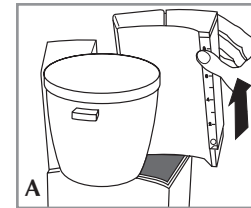

No es necesario programar el reloj o la cafetera para preparar café.

1. Inclíne el tanque de agua hacia atrás y desmóntelo de la cafetera (A).

2. Llène el tanque con agua fría. Para evitar que el tanque se desborde, no lo llene por encima del nivel de 8 tazas.

3. Vuelva a colocar el tanque de agua en su lugar y oprímalo hacia abajo para asegurarlo.

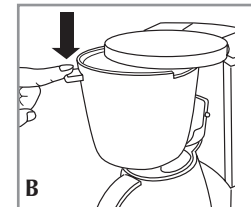

4. Presione el seguro y abra la cámara de colado (B).

5. Asegúrese de que el recipiente del filtro esté en la posición correcta. La parte recta del borde del recipiente debe quedar alineada con el seguro (C).

6. Coloque un filtro de papel N° 4 en forma de cono en el recipiente del filtro.

7. Coloque café molido en el filtro (se recomienda 1 cucharada colmada cada 2 tazas).

8. Cierre la cámara de colado.

9. Coloque la tapa sobre la jarra térmica y ciérrala alineando las flechas. De este modo quedará encajada (D).

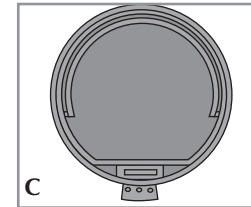

10. Conecte la cafetera.

11. Inserte la jarra completamente en la cafetera, con la boca mirando hacia adentro. De otro modo, la cafetera no funcionará (E).

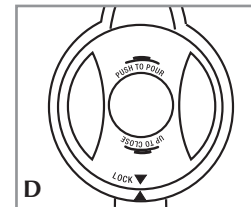

**Importante:** Para preparar café, la tapa debe estar sujeta a la jarra y la boca de ésta debe estar alineada con el sensor de inserción de la jarra (F).

12. Oprima el botón ON/OFF. La luz roja del botón ON se ilumina. Para programar una hora de colado automático, consulte la sección "Programación del cronómetro para el colado automático".

10



13. Cuando el café termina de prepararse, la cafetera se apaga automáticamente y el botón rojo también.

#### Dispositivo de interrupción de colado Sneak-A-Cup®

Es posible servir una taza de café mientras éste aún se está colando.

1. Retire la jarra de la cafetera.
2. Asegúrese de que el botón de servir esté oprimido y sírvase una taza de café.



3. Vuelva a colocar la jarra debajo del recipiente del filtro y el proceso de colado continuará. (Coloque la jarra con la boca mirando hacia adentro. De otro modo, la cafetera no funcionará) (E).

#### Jarra térmica

1. El café se cuele directamente dentro de la jarra a través de la tapa. Trabe la tapa alineando la flecha que indica LOCK con la flecha que se encuentra en el borde de la jarra. Si la tapa no está en la posición correcta, el café podría desbordarse.
2. La jarra mantiene el café caliente y puede dejarse fuera de la cafetera para servir. Asegúrese de que el botón de servir no debe estar oprimido para que el calor y el sabor se concentren.

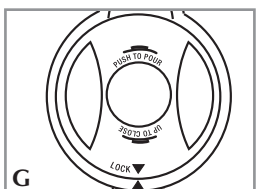

3. Para servir café, oprima el botón de servir. Asegúrese de que las flechas de la tapa y del borde de la jarra estén alineadas (G).

**Precaución:** No sirva el café hasta que la tapa esté cerrada de forma segura.

4. Al terminar de servir, oprima el botón de servir nuevamente y el mismo saltará.
5. La jarra térmica mantiene el café caliente durante cuatro horas como máximo.

#### Programación del reloj (H)

1. Conecte la cafetera.
2. Oprima los botones HOURS y MINUTES para programar la hora actual. Una luz pequeña en la esquina superior izquierda de la pantalla del reloj indica P.M.

**Nota:** Si se desconecta el aparato, el reloj/cronómetro se restablecerá en las 12:00.

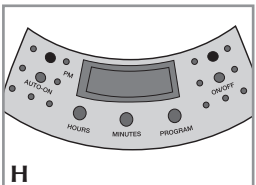

#### Programación del cronómetro para el colado automático (H)

Si no ha programado el reloj con la hora actual, consulte la sección "Programación del reloj".

Para programar la cafetera de modo que empiece a colar a una hora determinada, primero siga los pasos 1 al 11 de la sección "Preparación del café".

1. Oprima el botón PROGRAM y manténgalo presionado durante 1 segundo. La luz verde parpadea y la pantalla del reloj muestra la hora programada actual o predeterminada de 12:00.
  2. Oprima los botones HOURS y MINUTES hasta llegar a la hora deseada de programación.
- Nota:** Si espera más de 3 segundos para programar la hora de colado, o si la luz verde deja de parpadear, el reloj volverá a mostrar la hora actual del día. En este caso deberá repetir los pasos anteriores para programar.
3. Una vez programada la hora deseada, oprima el botón AUTO-ON.
  4. La hora programada se muestra momentáneamente y la luz verde de AUTO-ON se ilumina, indicando que la cafetera está programada para preparar café automáticamente. Si la luz de AUTO-ON está apagada, significa que la función de colado automático no se ha programado correctamente.



5. Cuando se empieza a preparar el café, la luz roja de "On" se ilumina.

6. Asegúrese de que la jarra esté correctamente colocada en la cafetera o de otro modo ésta no funcionará (J)

**Nota:** La función de colado automático se puede cancelar a cualquier hora oprimiendo el botón AUTO-ON una segunda vez. La luz de AUTO-ON se apagará.

## Cuidado y limpieza

El aparato no contiene piezas de utilidad para el consumidor. Para servicio, acuda a personal de asistencia calificado.

**Precaución:** No esponga el panel del control al agua durante un tiempo prolongado ya que no es resistente al agua. El agua podría causar daños permanentes y hacer que la cafetera deje de funcionar.

#### Limpieza

1. Asegúrese de que el aparato esté desconectado y de que se haya enfriado.
2. Oprima el seguro para abrir la cámara de colado.
3. Extraiga el recipiente del filtro sosteniéndolo del asa.
4. Deseche el filtro de papel y el café molido.
5. El recipiente del filtro y la tapa pueden lavarse en la bandeja superior de la máquina lavaplatos; o pueden lavarse a mano con agua tibia y jabón.
6. Limpie el interior de la cámara de colado y el exterior de la jarra y de la cafetera con un paño suave y húmedo. No use limpiadores ni almohadillas abrasivas. Nunca sumerja la cafetera en agua.
7. Coloque el recipiente del filtro limpio en la cámara y ciérrela.

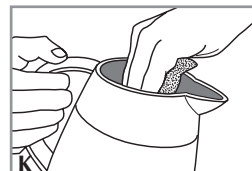

8. Para limpiar el interior de la jarra térmica (K) y el tanque de agua, lávelos con agua tibia y jabón, enjuáguelos bien y permita que se sequen al aire. No limpie la jarra con limpiadores abrasivos, con almohadillas de fibra de metal ni demás limpiadores abrasivos.

#### Almacenaje

El cable de alimentación puede guardarse en la parte posterior del aparato, lo que simplifica el almacenamiento (L).

#### Mantenimiento de la cafetera

Los depósitos minerales que provienen del agua dura pueden obstruir su cafetera.

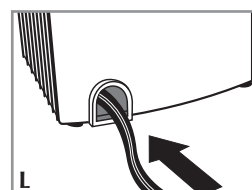

1. Levante la tapa del tanque de agua, o extraiga el tanque, y vierta vinagre blanco dentro del tanque hasta la marca que indica 4 tazas en la ventana. Agregue agua fría hasta alcanzar la marca para 6 tazas (M).

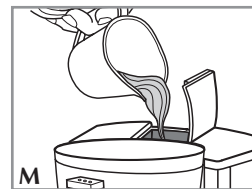

2. Presione el seguro y abra la cámara de colado.
3. Asegúrese de que el recipiente del filtro esté en la posición correcta.
4. Inserte un filtro de papel en el recipiente. Cierre la cámara de colado.

5. Inserte la jarra completamente en la cafetera, con la tapa en su posición correcta. Coloque la jarra con la boca mirando hacia adentro y conecte la cafetera.
6. Oprima el botón ON/OFF. La luz roja de "On" se ilumina.

7. Permita que se cuele la mitad de la solución de vinagre en la jarra (hasta que el nivel de solución alcance el nivel 3 en la ventana del agua). Oprima el botón ON/OFF de nuevo para apagar la cafetera y espere al menos 15 minutos para que se ablanden los depósitos minerales.
8. Encienda la cafetera de nuevo y permita que se cuele el resto de la solución dentro de la jarra.
9. Una vez que se haya colado la solución de vinagre, deseche el filtro de papel, vacíe la jarra y enjuáguela con agua limpia.
10. Vuelva a llenar el tanque con agua fría, coloque otro filtro de papel en el recipiente del filtro y repita otro ciclo de colado para enjuagar cualquier solución de vinagre que pueda haber quedado en el tanque.
11. Lave el tanque de agua, el recipiente del filtro, la jarra y la tapa conforme a las indicaciones de la sección "Limpieza".

## IMPORTANTES MISES EN GARDE

Lorsqu'on utilise un appareil électrique, il faut toujours respecter certaines règles de sécurité fondamentales afin de minimiser les risques d'incendie, de secousses électriques ou de blessures, notamment les suivantes.

- Lire toutes les directives.
- Ne pas toucher aux surfaces chaudes; utiliser les poignées et les boutons.
- Afin d'éviter les risques d'incendie, de secousses électriques ou de blessures, ne pas immerger le cordon, la fiche ni l'appareil.
- Exercer une étroite surveillance lorsqu'on utilise l'appareil près d'un enfant ou que ce dernier s'en sert.
- Débrancher l'appareil avant de le nettoyer et lorsqu'on ne s'en sert pas. Laisser l'appareil refroidir avant d'enlever ou de remettre des accessoires, et avant de nettoyer l'appareil.
- Ne pas utiliser un appareil dont la fiche ou le cordon est abîmé, qui présente un problème de fonctionnement ou qui est endommagé. Confier l'examen, la réparation ou le réglage de l'appareil au centre de service autorisé de la région. Ou composer le numéro sans frais approprié indiqué sur la page couverture du présent guide.
- L'utilisation d'accessoires non évalués avec l'appareil présente des risques de blessures.
- Ne pas utiliser à l'extérieur.
- Ne pas laisser pendre le cordon d'une table ou d'un comptoir, ni le laisser entrer en contact avec une surface chaude.
- Ne pas placer sur ni près d'une cuisinière au gaz ou à l'électricité chaude, ni dans un four réchauffé.
- Laisser le couvercle sur la carafe lorsqu'on s'en sert.
- La carafe est conçue pour servir avec l'appareil. Ne jamais s'en servir sur une cuisinière.
- Ne pas nettoyer la carafe avec des produits nettoyants abrasifs, de la laine d'acier ni tout autre produit abrasif.
- Utiliser l'appareil uniquement aux fins auxquelles il a été prévu.

## CONSERVER CES MESURES.



### FICHE POLARISÉE (Modèles de 120 V seulement)

L'appareil est muni d'une fiche polarisée (une lame plus large que l'autre). Afin de minimiser les risques de secousses électriques, ce genre de fiche n'entre que d'une façon dans une prise polarisée. Lorsqu'on ne peut insérer la fiche à fond dans la prise, il faut tenter de le faire après avoir inversé les lames de côté. Si la fiche n'entre toujours pas dans la prise, il faut communiquer avec un électricien certifié. Il ne faut pas tenter de modifier la fiche.

### CORDON ÉLECTRIQUE

- Le cordon d'alimentation de l'appareil est court (ou amovible) afin de minimiser les risques d'enchevêtrement ou de trébuchement.
- Il existe des cordons d'alimentation amovible ou de rallonge plus longs et il faut s'en servir avec prudence.
- Lorsqu'on utilise un cordon d'alimentation amovible de rallonge plus long, il faut s'assurer que :
  - la tension nominale du cordon d'alimentation amovible ou de rallonge soit au moins égale à celle de l'appareil, et que;
  - lorsque l'appareil est de type mis à la terre, il faut utiliser un cordon de rallonge mis à la terre à trois broches, et;
  - le cordon plus long soit placé de sorte qu'il ne soit pas étalé sur le comptoir ou la table d'où des enfants pourraient le tirer, ni placé de manière à provoquer un trébuchement.

### VIS INDESSERRABLE

**Avertissement :** L'appareil est doté d'une vis indesserrable empêchant l'enlèvement du couvercle extérieur. Pour réduire les risques d'incendie ou de secousses électriques, **ne pas tenter de retirer le couvercle extérieur**. L'utilisateur ne peut pas remplacer les pièces de l'appareil. En confier la réparation **seulement** au personnel des centres de service autorisés.

**Note :** Lorsque le cordon d'alimentation est endommagé, il faut le faire remplacer par du personnel qualifié ou, en Amérique latine, par le personnel d'un centre de service autorisé.

Le produit peut différer légèrement de celui illustré.

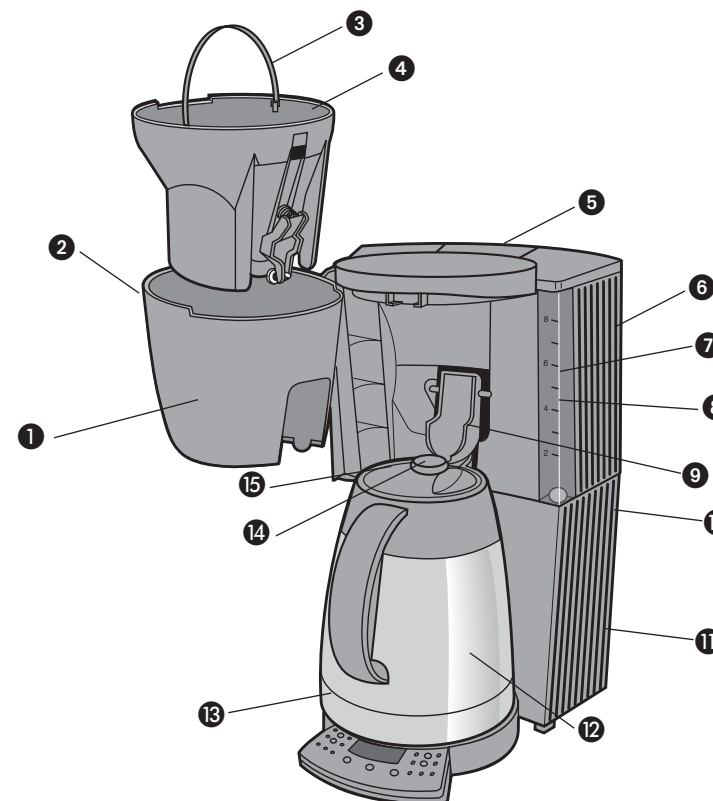

- |  |   |
|--|---|
| † 1. Chambre d'infusion (Pièce n° TCM850-01) | 10. Chambre avec orifice                                |
| 2. Loquet (non montré)                       | 11. Rangement du cordon (à l'arrière de l'appareil)     |
| 3. Poignée du panier-filtre                  | † 12. Thermoverseuse (Pièce n° TCM850-04)               |
| † 4. Panier-filtre (Pièce n° TCM850-02)      | 13. Panneau de commande                                 |
| 5. Couvercle de remplissage du réservoir     | 14. Bouton de service                                   |
| † 6. Réservoir (Pièce n° TCM850-05)          | † 15. Couvercle à infusion directe (Pièce n° TCM850-03) |
| 7. Fenêtre                                   | † Pièce amovible e remplaçable par le consommateur      |
| 8. Indicateurs de niveau d'eau               |   |
| 9. Détecteur d'insertion de la carafe        |   |

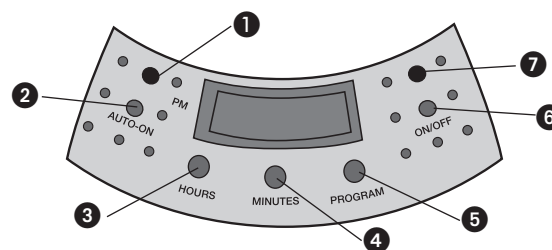

- Témoin de fonctionnement automatique (AUTO-ON) (vert)
- Bouton de fonctionnement automatique (AUTO-ON)
- Bouton de réglage des heures (HOURS)
- Bouton de réglage des minutes (MINUTES)
- Bouton de programmation (PROGRAM)
- Interrupteur (ON/OFF)
- Témoin de fonctionnement (ON/OFF) (rouge)

## Utilisation

L'appareil est conçu pour une utilisation domestique seulement.

### AVANT LA PREMIÈRE UTILISATION

**Important :** Afin de pouvoir en vérifier la garantie, ne pas retirer l'étiquette du cordon d'alimentation.

1. Retirer tous les matériaux d'emballage et la documentation.
2. Laver à la main dans de l'eau chaude savonneuse la thermoverseuse, le couvercle, le réservoir et le panier-filtre. Bien rincer.
3. Verser de l'eau froide jusqu'à la marque de 6 tasses du réservoir. Éviter de trop remplir.

**Note :** Lorsqu'on déplace le réservoir, de l'eau peut s'égoutter dans la chambre et ressortir par un orifice. Il s'agit d'une situation normale et l'égouttement devrait être minime.

4. S'assurer que le panier-filtre est bien en place dans la chambre d'infusion.
5. Infuser de l'eau en suivant les directives de la rubrique relative à l'infusion du café (sans utiliser de filtre ni de mouture).
6. À la fin de l'infusion, jeter l'eau.

### Infusion du café



Il n'est pas nécessaire de régler l'heure juste pour infuser du café ni de programmer l'infusion pour avoir du café.

1. Incliner le réservoir vers l'arrière et le retirer de l'appareil (A).
2. Remplir le réservoir d'eau froide. Afin d'éviter les déversements, ne pas remplir au-delà de la marque de 8 tasses.
3. Remettre le réservoir en place et bien l'enfoncer pour le fixer.
4. Appuyer sur le loquet et ouvrir la chambre d'infusion (B).
5. S'assurer que le panier-filtre est bien en place; la partie droite du rebord étant alignée sur le loquet (C).
6. Insérer un cornet-filtre no 4 dans le panier-filtre.
7. Verser de la mouture dans le filtre (il est conseillé d'utiliser une cuillère à table comble de mouture par deux tasses de café).
8. Refermer la chambre d'infusion.
9. Déposer le couvercle sur la thermoverseuse et le fermer en alignant les flèches pour le verrouiller en place (D).
10. Brancher l'appareil.

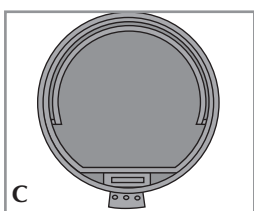

11. Installer la carafe à fond dans la cafetière. Placer la carafe de sorte que le bec soit tout droit dans la cafetière, sinon celle-ci ne fonctionne pas (E).

**Important :** Pour infuser du café, le couvercle doit être bien en place sur la carafe et le bec de la carafe doit être aligné sur le détecteur d'insertion de la carafe (F).

12. Enfoncer l'interrupteur (ON/OFF). Le témoin de fonctionnement rouge s'allume. Pour programmer l'heure de l'infusion, consulter la rubrique à cet effet plus loin.

13. À la fin de l'infusion, la cafetière s'arrête automatiquement et le témoin rouge s'éteint.

### Dispositif de pause pendant l'infusion Sneak-A-Cup<sup>md</sup>

Il est possible de se servir du café pendant l'infusion.

1. Retirer la carafe de l'appareil.



2. S'assurer que le bouton de service (POUR) est abaissé et se verser une tasse.
3. Remettre la carafe sous le panier-filtre et l'infusion continue. (Il faut placer le bec de la carafe droit dans la cafetière sinon l'infusion ne se fait pas.) (E).

### Thermoverseuse

1. L'infusion se fait directement dans la carafe au travers du couvercle fermé. Verrouiller le couvercle en alignant la flèche (LOCK) sur la flèche de la carafe. Le café peut déborder si le couvercle est mal fermé.
2. La carafe conserve le café chaud et on peut la laisser hors de l'appareil pour le service. S'assurer que le bouton de service est alors relevé pour emprisonner la chaleur et la saveur du café.
3. Pour servir, enfoncer le bouton de service. S'assurer que les flèches du couvercle et de la carafe sont alignées (G).

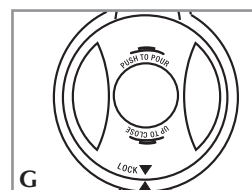

**Mise en garde :** Ne pas verser de liquide de la carafe tant que le couvercle n'est pas bien verrouillé.

4. À la fin du service, enfoncer de nouveau le bouton de service et celui-ci ressort.
5. La thermoverseuse conserve le café chaud pendant 4 heures.

### Réglage de l'horloge (H)

1. Brancher l'appareil.
2. Enfoncer les boutons des heures et des minutes jusqu'à l'obtention de l'heure juste. Un témoin situé dans le coin supérieur gauche de l'affichage indique les heures de l'après-midi.

**Note :** Lorsqu'on débranche l'appareil, l'affichage revient à 12:00.

### Programmation de l'infusion (H)

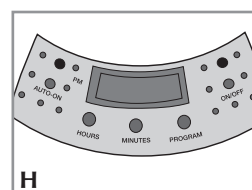

Lorsque l'heure juste n'est pas réglée, il faut le faire en se reportant aux consignes de la rubrique relative au réglage de l'horloge.

Pour programmer l'infusion du café, il faut d'abord suivre les étapes 1 à 11 de la rubrique relative à l'infusion du café.

1. Enfoncer le bouton de programmation (PROGRAM) et le maintenir enfoncé pendant 1 seconde. Le témoin vert clignote et l'affichage de l'horloge montre l'heure programmée ou, par défaut,

12:00.

2. Enfoncer les boutons des heures et des minutes jusqu'à l'obtention de l'heure d'infusion voulue.

**Note :** Lorsqu'on prend plus de trois secondes à régler l'heure de l'infusion programmée ou lorsque le témoin vert cesse de clignoter, l'affichage revient à l'heure juste. Il faut alors répéter les étapes précédentes pour programmer l'heure d'infusion.

3. Lorsque l'heure d'infusion est programmée, enfoncer le bouton de fonctionnement automatique (AUTO-ON).
4. L'heure d'infusion programmée est alors momentanément affichée et le témoin vert de fonctionnement automatique (AUTO-ON) s'allume pour indiquer que l'appareil est programmé. Lorsque le témoin de fonctionnement automatique ne s'allume pas, la fonction d'infusion automatique n'est pas bien réglée.
5. Le témoin de fonctionnement rouge s'allume au début de l'infusion.

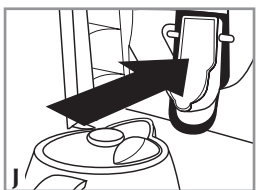

6. S'assurer que la carafe est bien installée dans l'appareil sinon l'infusion ne se fait pas (J).

**Note :** On peut annuler en tout temps la fonction d'infusion automatique en enfonçant le bouton de fonctionnement automatique à nouveau. Le témoin de fonctionnement automatique s'éteint alors.

## Entretien et nettoyage

L'utilisateur ne peut entretenir aucune composante du produit. En confier l'entretien à du personnel qualifié.

**Mise en garde :** Éviter d'exposer le panneau de commande à l'eau. Celui-ci n'est pas étanche. L'eau peut y causer des dommages irréparables et empêcher le fonctionnement de l'appareil.

### Nettoyage

1. S'assurer que l'appareil est débranché et refroidi.
2. Enfoncer le loquet pour ouvrir la chambre d'infusion.
3. Utiliser la poignée du panier-filtre pour soulever ce dernier hors de l'appareil.
4. Jeter le filtre avec la mouture.
5. Le panier-filtre et le couvercle vont sur le plateau supérieur du lave-vaisselle ou on peut les laver à main dans de l'eau chaude savonneuse.
6. Essuyer l'intérieur de la chambre d'infusion ainsi que l'extérieur de la carafe et de l'appareil avec un chiffon doux humide. Ne pas utiliser de produits nettoyants abrasifs ni de tampons à récurer. Ne jamais immerger l'appareil.
7. Remettre le panier-filtre propre dans la chambre d'infusion nettoyée et refermer.

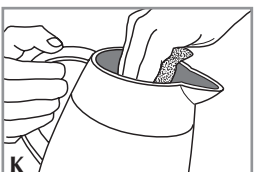

8. Nettoyer l'intérieur de la thermoverseuse (K) et du réservoir dans de l'eau chaude savonneuse, bien rincer et laisser sécher à l'air libre. Ne pas nettoyer la carafe avec des produits nettoyants abrasifs, de la laine d'acier ni tout autre produit abrasif.

### Rangement

Le cordon se range dans l'espace prévu à cet effet pour un rangement commode (L).

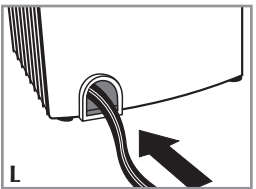

### Entretien de la cafetière

Des dépôts de minéraux dus à la dureté de l'eau peuvent bloquer l'appareil.

1. Soulever le couvercle de remplissage du réservoir ou sortir le réservoir et y verser du vinaigre blanc jusqu'à la marque de 4 tasses. Ajouter de l'eau froide jusqu'à la marque de 6 tasses (M).

2. Enfoncer le loquet et ouvrir la chambre d'infusion.

3. S'assurer que le panier-filtre est bien en place.

4. Placer un filtre dans le panier-filtre. Refermer la chambre d'infusion.

5. Installer la carafe avec le couvercle verrouillé à fond dans l'appareil. Placer le bec de la carafe droit devant et brancher l'appareil.

6. Enfoncer l'interrupteur et le témoin de fonctionnement rouge s'allume.
7. Laisser infuser la moitié de la solution vinaigrée dans la carafe (jusqu'à la marque de 3 tasses). Enfoncer l'interrupteur de nouveau pour éteindre l'appareil et laisser tremper pendant au moins 15 minutes pour amollir les dépôts de minéraux.

8. Enfoncer l'interrupteur de nouveau pour remettre l'appareil en marche et laisser infuser le reste de la solution vinaigrée dans la carafe.
9. À la fin de l'infusion de la solution vinaigrée, jeter le filtre, vider la carafe et la rincer à l'eau propre.
10. Remplir le réservoir d'eau froide, placer un filtre dans le panier-filtre et infuser l'eau afin de rincer tout reste de la solution vinaigrée.
11. Laver le réservoir, le panier-filtre, la carafe et le couvercle selon les directives de la rubrique relative au nettoyage.

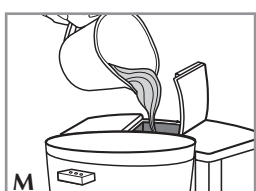

**NEED HELP?**

For service, repair or any questions regarding your appliance, call the appropriate "800" number on the cover of this book. **Do not** return the product to the place of purchase. **Do not** mail the product back to the manufacturer nor bring it to a service center. You may also want to consult the website listed on the cover of this manual.

**One-Year Limited Warranty  
(Applies only in the United States and Canada)**

**What does it cover?**

- Any defect in material or workmanship; provided; however, Aplica's liability will not exceed the purchase price of the product

**For how long?**

- One year after the date of original purchase

**What will we do to help you?**

- Provide you with a reasonably similar replacement product that is either new or factory refurbished

**How do you get service?**

- Save your receipt as proof of the date of sale.
- Check our on-line service site at [www.prodprotect.com/aplica](http://www.prodprotect.com/aplica), or call our toll-free number, 1-800-231-9786, for general warranty service
- If you need parts or accessories, please call 1-800-738-0245.

**What does your warranty not cover?**

- Damage from commercial use
- Damage from misuse, abuse or neglect
- Products that have been modified in any way
- Products used or serviced outside the country of purchase
- Glass parts and other accessory items that are packed with the unit
- Shipping and handling costs associated with the replacement of the unit
- Consequential or incidental damages (Please note, however, that some states do not allow the exclusion or limitation of consequential or incidental damages, so this limitation may not apply to you.)

**How does state law relate to this warranty?**

- This warranty gives you specific legal rights, and you may also have other rights that vary from state to state or province to province.

**¿NECESITA AYUDA?**

Para servicio, reparaciones o preguntas relacionadas al producto, por favor llame al número del centro de servicio en el país donde usted compró su producto. **NO** devuelva el producto al fabricante. Llame o lleve el producto a un centro de servicio autorizado.

**DOS AÑOS DE GARANTÍA LIMITADA  
(No aplica en México, Estados Unidos o Canadá)**

**¿Qué cubre la garantía?**

- La garantía cubre cualquier defecto de materiales o de mano de obra. Aplica no se responsabiliza por ningún costo que exceda el valor de compra del producto.

**¿Por cuánto tiempo es válida la garantía?**

- Por dos años a partir de la fecha original de compra.

**¿Cómo se puede obtener servicio?**

- Conserve el recibo original de compra.
- Por favor llame al número del centro de servicio autorizado.

**Esta garantía no cubre:**

- Los productos que han sido utilizados en condiciones distintas a las normales
- Los daños ocasionados por el mal uso, el abuso o negligencia.
- Los productos que han sido alterados de alguna manera
- Los daños ocasionados por el uso comercial del producto
- Los productos utilizados o reparados fuera del país original de compra
- Las piezas de vidrio y demás accesorios empacados con el aparato
- Los gastos de tramitación y embarque asociados al reemplazo del producto
- Los daños y perjuicios indirectos o incidentales

## Garantie limitée de un an (Valable seulement aux États-Unis et au Canada)

### Quelle est la couverture?

- Tout défaut de main-d'oeuvre ou de matériau; toutefois, la responsabilité de la société Applica se limite au prix d'achat du produit.

### Quelle est la durée?

- Un an après l'achat original.

### Quelle aide offrons nous?

- Remplacement par un produit raisonnablement semblable nouveau ou réusiné.

### Comment se prévaut-on du service?

- Conserver son reçu de caisse comme preuve de la date d'achat.
- Visiter notre site web au [www.prodprotect.com/applica](http://www.prodprotect.com/applica), ou composer sans frais le 1 800 231-9786, pour obtenir des renseignements généraux relatifs à la garantie.
- On peut également communiquer avec le service des pièces et des accessoires au 1 800 738-0245.

### Qu'est-ce que la garantie ne couvre pas?

- Des dommages dus à une utilisation commerciale.
- Des dommages causés par une mauvaise utilisation ou de la négligence.
- Des produits qui ont été modifiés.
- Des produits utilisés ou entretenus hors du pays où ils ont été achetés.
- Des pièces en verre et tout autre accessoire emballés avec le produit.
- Les frais de transport et de manutention reliés au remplacement du produit.
- Des dommages indirects (il faut toutefois prendre note que certains états ne permettent pas l'exclusion ni la limitation des dommages indirects).

### Quelles lois régissent la garantie?

- Les modalités de la présente garantie donnent des droits légaux spécifiques. L'utilisateur peut également se prévaloir d'autres droits selon l'état ou la province qu'il habite.

## Póliza de Garantía

(Válida sólo para México)

### Duración

Applica de México, S. de R. L. de C.V. garantiza este producto por 2 años a partir de la fecha original de compra.

### ¿Qué cubre esta garantía?

Esta Garantía cubre cualquier defecto que presenten las piezas, componentes y la mano de obra contenidas en este producto.

### Requisitos para hacer válida la garantía

Para reclamar su Garantía deberá presentar al Centro de Servicio Autorizado la póliza sellada por el establecimiento en donde adquirió el producto. Si no la tiene, podrá presentar el comprobante de compra original.

### ¿Dónde hago válida la garantía?

Llame sin costo al teléfono 01 800 714 2503, para ubicar el Centro de Servicio Autorizado más cercano a su domicilio en donde usted podrá encontrar partes, componentes, consumibles y accesorios.

### Procedimiento para hacer válida la garantía

Acuda al Centro de Servicio Autorizado con el producto con la póliza de Garantía sellada o el comprobante de compra original, ahí se reemplazará cualquier pieza o componente defectuoso sin cargo alguno para el usuario final. Esta Garantía incluye los gastos de transportación que se deriven de su cumplimiento.

### Excepciones

Esta Garantía no será válida cuando el producto:

- Se hubiese utilizado en condiciones distintas a las normales.
- No hubiese sido operado de acuerdo con el instructivo de uso que le acompaña.
- Cuando el producto hubiese sido alterado o reparado por personas no autorizadas por Applica de México, S. de R. L. de C.V.

Nota: Si el cordón de alimentación es dañado, este debe ser reemplazado por el fabricante o por un Centro de Servicio Autorizado para evitar el riesgo.

Por favor llame al número correspondiente que aparece en la lista a continuación para solicitar que se haga efectiva la garantía y donde Ud. puede solicitar servicio, reparaciones o partes en el país donde el producto fué comprado.

**Argentina**

Servicio Técnico Central  
Service New S.R.L.  
Atención al Cliente  
Ruiz Huidobro 3860  
Buenos Aires, Argentina  
Tel.: (54-11) 4546-1212

**Chile**

Servicio Máquinas y  
Herramientas Ltda.  
Av. Apoquindo No. 4867 - Las  
Condes  
Santiago, Chile  
Tel.: (562) 263-2490

**Colombia**

PLINARES  
Avenida Ciudad de Quito  
#88-09  
Bogotá, Colombia  
Tel.: (57-1) 610-1604/533-  
4680

**Costa Rica**

Aplicaciones  
Electromecánicas, S.A.  
Calle 26 Bis y Ave. 3  
San Jose, Costa Rica  
Tel.: (506) 257-5716 / 223-  
0136

**Ecuador**

Castelcorp  
Km 2-1/2 Avenida Juan T.  
Marengo junto Dicentro  
Guayaquil, Ecuador  
Tel.: (5934) 224-7878/224-  
1767

**El Salvador**

Sedeblack Calle A San  
Antonio Abad  
y Av. Lisboa, Edif. Lisboa  
Local #21  
San Salvador, El Salvador  
Tel.: (503) 274-1179 /  
274-0279

**Guatemala**

MacPartes, S.A.  
34 Calle 4-14 Zona 9  
Frente a Tecun  
Guatemala City, Guatemala  
Tel.: (502) 331-5020 /  
360-0521

**Honduras**

Lady Lee  
Centro Comercial Mega Plaza  
Carretera a la Lima  
San Pedro Sula, Honduras  
Tel.: (504) 553-1612

**México**

Art. 123 y José Ma. Marroquí  
#28-D  
Centro.  
Mexico D.F.  
Tel.: 1 (800) 714-2499  
(55) 1106-1400

**Nicaragua**

H & L Electronic  
Zumen 3, C. Arriba y 15 Varas  
al Sur  
Managua, Nicaragua  
Tel.: (505) 260-3262

**Panamá**

Authorized Service Center  
Electrodomésticos, S.A.  
Boulevard El Dorado, al lado  
del Parque de las Mercedes  
Panamá, Panamá  
Tel.: (507) 236-5404

**Perú**

B D Services, S.A.  
Calle Delta No. 157  
Parque Industrial  
Callao, Perú  
Tel.: (511) 464-6933

**Puerto Rico**

Buckeye Service  
Jesús P. Piñero #1013  
Puerto Nuevo, SJ PR 00920  
Tel.: (787) 782-6175

**Republica Dominicana**

Plaza Lama, S.A.  
Av. Duarte #94  
Santo Domingo,  
República Dominicana  
Tel.: (809) 687-9171

**Trinidad and Tobago**

A.S. Bryden & Sons (Trinidad)  
Limited  
33 Independence Square,  
Port of Spain  
Trinidad, W.I.  
Tel.: ( 868) 623-4696

**Venezuela**

Teco Servicio TS2002  
Av. Casanova  
Centro Comercial del Este  
Local 27  
Caracas, Venezuela  
Tel.: (58-212) 324-0969

Sello del Distribuidor:

Fecha de compra:

Modelo:

**Comercializado por:**

Applica de México, S. de R. L. de C.V.  
Manuel Avila Camacho No. 2900-902,  
Torre el Dorado, Fracc. Los Pirules,  
Tlalnepantla, Edo. de México, CP 54040.  
R. F. C. AME-001026- PE3.

**Servicio y Reparación**

Art. 123 y José Ma. Marroquí # 28 D  
Col. Centro, Mexico D. F., CP 06050

**Servicio al Consumidor,**

Venta de Refacciones y Accesorios  
01 800 714 2503

**WARNING / PRECAUCIÓN / AVERTISSEMENT**

**RISK OF FIRE OR ELECTRIC SHOCK. DO NOT OPEN.**

**RIESGO DE INCENDIO O DE CHOQUE ELÉCTRICO. NO ABRA.**

**RISQUES D'INCENDIE OU DE SECOURSÉS ÉLECTRIQUES. NE PAS OUVRIR.**

The lightning symbol refers to "dangerous voltage"; the exclamation symbol refers to maintenance instructions. See below.

**WARNING:** To reduce the risk of fire or electric shock, do not remove the cover of the coffeemaker. There are no user-serviceable parts inside. Repair should be done by authorized service personnel only.

El símbolo de un rayo indica voltaje peligroso. El signo de exclamación indica importantes instrucciones de mantenimiento. Consulte a continuación:

**PRECAUCIÓN:** Para reducir el riesgo de incendio o de choque eléctrico, no retire la cubierta de la cafetera. No contiene por dentro partes reparables por el consumidor. Cualquier reparación deberá ser efectuada únicamente por personal autorizado.

L'éclair représente une tension dangereuse. Le point d'exclamation indique qu'il s'agit d'importantes consignes d'entretien. Voir plus bas.

**AVERTISSEMENT :** Afin d'éviter les risques d'incendie ou de secousses électriques, ne pas retirer le couvercle de la cafetière. L'utilisateur ne peut réparer aucune des pièces internes. En confier les réparations uniquement au personnel d'un centre de service autorisé.

 **BLACK&DECKER** is a trademark of The Black & Decker Corporation, Towson, Maryland, USA  
Marca registrada de *The Black & Decker Corporation*, Towson, Maryland, E.U.  
Marque de commerce déposée de la société *The Black & Decker Corporation*, Towson, Maryland, É.-U.

975 W 120 V ~ 60Hz  
975 W 220 V ~ 50/60Hz

Copyright © 1999-2005 Applica Consumer Products, Inc.  
Pub. No. 1000001038-00-RV01  
Made in People's Republic of China  
Printed in People's Republic of China

**Importado por:**

Applica de México S. de R.L. de C.V.  
Blvd. Manuel Avila Camacho 2900 Int. 902  
Los Pirules, Tlalnepantla,  
Edo. Mex.  
C.P. 54040  
México

Teléfono: (55) 1106-1400

**Del interior marque sin costo**

01 (800) 714-2499

Fabricado en la República Popular de China  
Impreso en la República Popular de China

Fabriqué en République populaire de Chine  
Imprimé en République populaire de Chine

  
Applica Consumer Products, Inc.

R12004/3-11-23E/S/F

## Free Manuals Download Website

<http://myh66.com>

<http://usermanuals.us>

<http://www.somanuals.com>

<http://www.4manuals.cc>

<http://www.manual-lib.com>

<http://www.404manual.com>

<http://www.luxmanual.com>

<http://aubethermostatmanual.com>

Golf course search by state

<http://golfingnear.com>

Email search by domain

<http://emailbydomain.com>

Auto manuals search

<http://auto.somanuals.com>

TV manuals search

<http://tv.somanuals.com>