

Please Read and Save this Use and Care Book

Por favor lea este instructivo antes de usar el producto

Veillez lire et conserver ce guide d'entretien et d'utilisation

 **BLACK & DECKER**® *Home*

Citrus Juicer

Exprimidor de cítricos

Presse-agrumes



Register your product online at www.prodprotect.com/applica,
for a chance to WIN \$100,000!
For US residents only

Registre su producto por Internet en www.prodprotect.com/applica y tendrá la
oportunidad de GANAR \$100,000!
Solamente para residentes de EE.UU

Inscrivez votre produit en ligne à l'adresse www.prodprotect.com/applica
et courez la chance de GAGNER 100 000 \$!
Aux résidents du É.-U seulement



USA/Canada 1-800-231-9786

www.prodprotect.com/applica

Accessories/Parts (USA/Canada)
Accesorios/Partes (EE.UU/Canadá)
Accessoires/Pièces (É.-U./Canada)
1-800-738-0245

Model
Modelo
Modèle
□ CJ625

IMPORTANT SAFEGUARDS

When using any electrical appliance, basic safety precautions should always be followed, including the following:

- Read all instructions.
- To protect against risk of electrical shock, do not immerse cord, plug or base unit in water or other liquid.
- Close supervision is necessary when any appliance is used by or near children.
- Unplug from the outlet when not in use, before putting on or taking off parts and before cleaning.
- Avoid contact with moving parts.
- Do not operate appliance if it has a damaged cord or plug, or after the appliance malfunctions or is dropped or damaged in any manner. Return this appliance to an authorized service center for examination, repair or electrical or mechanical adjustment.
- The use of accessories or attachments not recommended by the manufacturer may cause fire, electric shock or injury.
- Do not use outdoors.
- Do not let cord hang over edge of the table or counter.

SAVE THESE INSTRUCTIONS.

This product is for household use only.

POLARIZED PLUG (120V Models Only)

This appliance has a polarized plug (one blade is wider than the other). To reduce the risk of electric shock, this plug is intended to fit into a polarized outlet only one way. If the plug does not fit fully into the outlet, reverse the plug. If it still does not fit, contact a qualified electrician. Do not attempt to modify the plug in any way.

TAMPER-RESISTANT SCREW

Warning: This appliance is equipped with a tamper-resistant screw to prevent removal of the outer cover. To reduce the risk of fire or electric shock, do not attempt to remove the outer cover. There are no user-serviceable parts inside. Repair should be done only by authorized service personnel.

ELECTRICAL CORD

- a) A short power-supply cord (or detachable power-supply cord) is to be provided to reduce the risk resulting from becoming entangled in or tripping over a longer cord.
- b) Longer detachable power-supply cords or extension cords are available and may be used if care is exercised in their use.
- c) If a long detachable power-supply cord or extension cord is used,
 - 1) The marked electrical rating of the detachable power-supply cord or extension cord should be at least as great as the electrical rating of the appliance,
 - 2) If the appliance is of the grounded type, the extension cord should be a grounding-type 3-wire cord, and
 - 3) The longer cord should be arranged so that it will not drape over the countertop or tabletop where it can be pulled on by children or tripped over.

Note: If the power supply cord is damaged, it should be replaced by qualified personnel. In Latin America, by an authorized service center.

Product may vary slightly from what is illustrated.

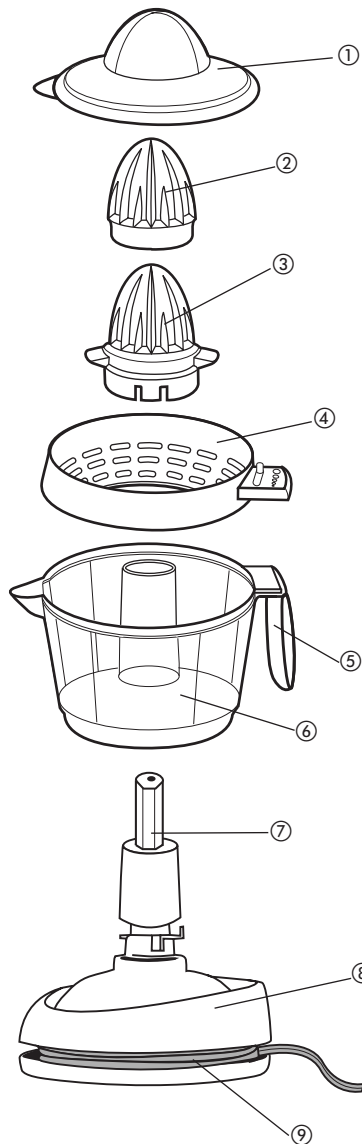

- † 1. Storage cover (Part # CJ625-01)
- † 2. Large self-reversing cone (Part # CJ625-02)
- † 3. Small self-reversing cone with stirrers (Part # CJ625-03)
- † 4. Strainer with adjustable pulp control (Part # CJ625-04)
- 5. Handle
- † 6. Clear-view, 1-Liter (34-oz.) container (Part # CJ625-05)
- 7. Base stem
- 8. Base
- 9. Built-in cord wrap
- † Consumer replaceable/removable parts.

ASSEMBLING YOUR JUICER

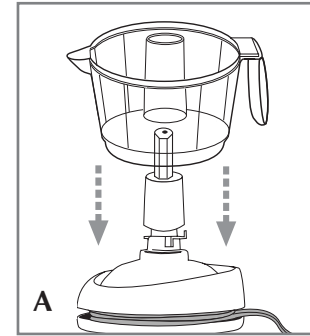

1. Place the base stem through the container until the container rests on the base (A).

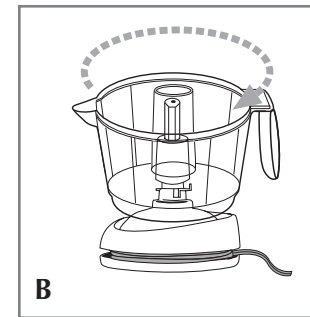

2. Secure the container to the base by turning it clockwise until it's firmly locked in place (B).

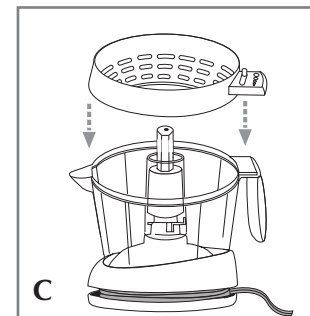

3. Place the strainer on top of the container, with the pulp control tab directly on top of the handle (C).

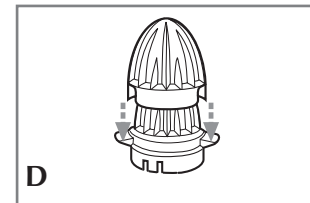

4. Choose a self-reversing cone.

Important: If choosing the large self-reversing cone, place it on top of the small self-reversing cone. Insert the notches of the large cone into the stirrers of the small cone until they snap into place (D).

Note: Small cone is recommended for small fruits such as lemons and large cone for larger fruits such as grapefruits.

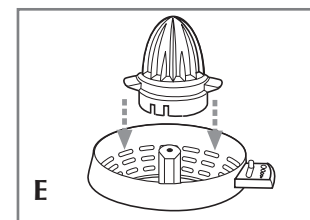

5. Place the base stem through the cone until the cone rests on top of the strainer (E).

How to Use

This product is for household use only.

1. Wash all parts as instructed in the CARE AND CLEANING section.
2. Assemble your juicer as instructed in the ASSEMBLING YOUR JUICER section.
3. Unwrap the cord from the base.
4. Plug the cord into a standard electrical outlet.

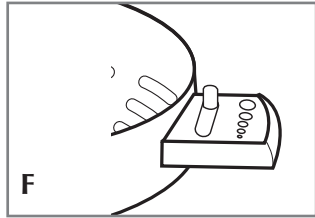

5. Adjust the pulp control to the desired amount of pulp in your juice (F).
6. Cut fruit in half (examples: orange, lime, lemon or grapefruit).
7. Place the cut-side of the fruit on top of the self-reversing cone.

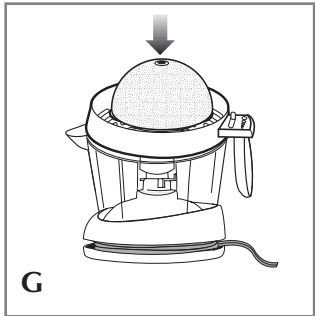

8. Using firm-to-moderate pressure, press down on the fruit to start the juicing action (G).
9. Release pressure to stop the self-reversing cone from rotating.

Important: The motor stops automatically when the pressure is completely released.

10. Press down on the fruit again and the self-reversing cone will start rotating in the opposite direction.

Note: Repeat steps 8-10 several times for best juicing results.

11. To continue juicing, remove used fruit and repeat steps 6-10.
12. When done juicing, remove the fruit from the cone.

Important: The motor stops automatically when you remove the fruit from the cone.

13. Unplug the cord from the standard electrical outlet.
14. To serve or pour the juice, remove the cone and strainer by lifting them straight up.
15. Grip the container handle with one hand and the base with the other hand.
16. Turn the container handle counterclockwise to unlock the container from the base.
17. Lift the container straight up and pour the juice.

Care and Cleaning

This product contains no user serviceable parts. Refer service to qualified service personnel.

TO CLEAN:

1. Always unplug the unit before cleaning or when not in use.
2. Remove the cover (first time use), cone and strainer from the container by lifting them straight up.
3. Immediately rinse the cone and strainer with water after each use.
4. Grip the container handle with one hand and the base with the other hand.
5. Turn the container handle counterclockwise to unlock the container from the base.
6. Lift the container straight up.
7. Use warm, sudsy water to wash all removable parts (cover, cones, strainer and container) or place them in the dishwasher — top rack ONLY.
8. Use a bristle brush to remove fine pulp that may remain on the strainer.
9. Wipe the base with a damp cloth or sponge; do not immerse in water or place in the dishwasher.
10. Dry all parts before reassembling your juicer (see ASSEMBLING YOUR JUICER section).

TO STORE:

1. Unplug the unit.
2. Wrap the cord around the base of the unit.
3. Before reassembling your juicer, make sure all parts are dry (see ASSEMBLING YOUR JUICER section).
4. Place storage cover over the juicer to keep it dust free.

INSTRUCCIONES DE SEGURIDAD

Al utilizar cualquier aparato eléctrico siempre deben tomarse precauciones básicas de seguridad, incluyendo las siguientes:

- Lea todas las instrucciones.
- A fin de protegerse contra el riesgo de un choque eléctrico, no sumerja el cable, el enchufe o la base del aparato en agua o cualquier otro líquido.
- La supervisión de un adulto es necesaria cuando el aparato es utilizado por niños o cerca de ellos.
- Desconecte el aparato de la toma de corriente cuando no esté en funcionamiento, antes de instalar o retirar las piezas y antes de limpiarlo.
- Evite el contacto con piezas o partes en movimiento.
- No opere este artefacto si tiene el cable o enchufe dañado, después de un mal funcionamiento o si se ha caído o dañado de alguna manera. Lleve el aparato a un centro de servicio autorizado para su revisión, reparación o ajuste eléctrico o mecánico.
- El uso de accesorios no recomendados por el fabricante del aparato podría ocasionar incendios, choques eléctricos o lesiones personales.
- Este aparato no se debe utilizar a la intemperie.
- No permita que el cable cuelgue del borde de la mesa ni del mostrador.

CONSERVE ESTAS INSTRUCCIONES.

Este aparato eléctrico es para uso doméstico únicamente.

ENCHUFE POLARIZADO (Solamente para los modelos de 120V)

Este aparato cuenta con un enchufe polarizado (un contacto es más ancho que el otro). A fin de reducir el riesgo de un choque eléctrico, este enchufe encaja en una toma de corriente polarizada en un solo sentido. Si el enchufe no entra en la toma de corriente, inviértalo y si aun así no encaja, consulte con un electricista. Por favor no trate de alterar esta medida de seguridad.

TORNILLO DE SEGURIDAD

Advertencia: Este aparato cuenta con un tornillo de seguridad para evitar la remoción de la cubierta exterior del mismo. A fin de reducir el riesgo de incendio o de choque eléctrico, por favor no trate de remover la cubierta exterior. Este producto no contiene piezas reparables por el consumidor. Toda reparación se debe llevar a cabo únicamente por personal de servicio autorizado.

CABLE ELÉCTRICO

- a) El producto se debe proporcionar con un cable eléctrico corto (o uno separable), a fin de reducir el riesgo de tropezar o de enredarse en un cable más largo.
- b) Existen cables eléctricos más largos y separables o cables de extensión que uno puede utilizar si toma el cuidado debido.
- c) Si se utiliza un cable separable o de extensión,
 - 1) El régimen nominal del cable separable o del cable de extensión debe ser, como mínimo, igual al del régimen nominal del aparato.
 - 2) Si el aparato es de conexión a tierra, el cable de extensión debe ser un cable de tres alambres de conexión a tierra.
 - 3) Uno debe de acomodar el cable más largo de manera que no cuelgue del mostrador o de la mesa, para evitar que un niño tire del mismo o que alguien se tropiece.

Nota: Si el cordón de alimentación está dañado, en América Latina debe sustituirse por personal calificado o por el centro de servicio autorizado.

Este producto puede variar ligeramente del que aparece ilustrado.

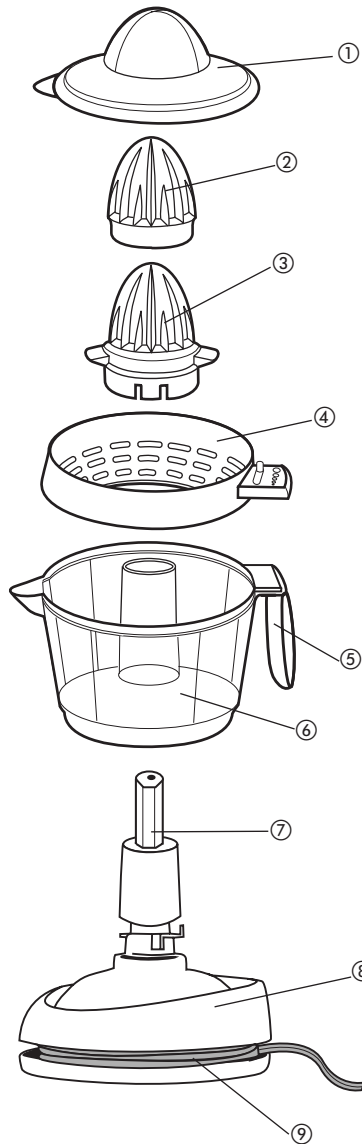

- † 1. Tapa para guardar el exprimidor (Pieza N° CJ625-01)
- † 2. Cono autorreversible grande (Pieza N° CJ625-02)
- † 3. Cono autorreversible pequeño con agitador (Pieza N° CJ625-03)
- 4. Filtro con control de pulpa ajustable (Pieza N° CJ625-04)
- 5. Mango
- † 6. Recipiente transparente de 1 litro (34-oz.) (Pieza N° CJ625-05)
- 7. Soporte de la base
- 8. Base
- 9. Compartimiento integrado para guardar el cable
- † Reemplazable/removible por el consumidor

Cómo armar el exprimidor

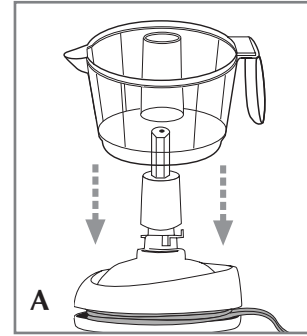

1. Inserte el soporte de la base a través del recipiente hasta que éste último quede colocado sobre la base (A).

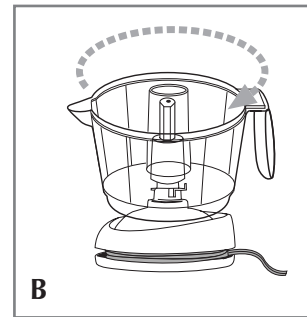

2. Asegure el recipiente a la base girándolo hacia la derecha hasta que quede firme en su lugar (B).

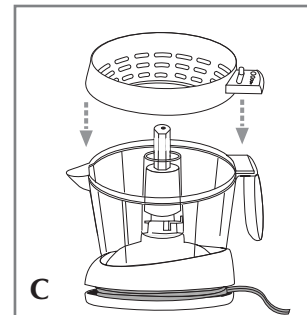

3. Coloque el filtro sobre el recipiente, de forma que el control de pulpa ajustable descansa sobre la parte superior del mango (C).

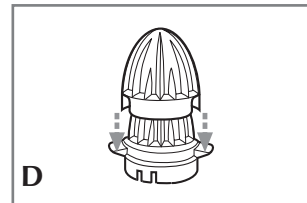

4. Seleccione un cono autorreversible.

Importante: Si selecciona el cono grande, colóquelo sobre el cono pequeño. Inserte las muescas del cono grande en los agitadores del cono pequeño hasta que encajen en su lugar (D).

Nota: El cono pequeño se recomienda para frutas pequeñas, como limones, y el grande para frutas grandes, como toronjas o pomelos.

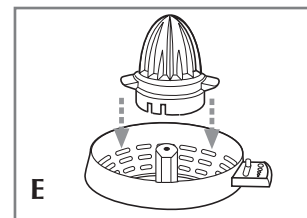

5. Inserte el soporte de la base a través del cono hasta que éste último quede colocado sobre el filtro (E).

Como usar

Este producto está diseñado únicamente para uso doméstico.

1. Lave todas las piezas según las instrucciones de la sección CUIDADO Y LIMPIEZA.
2. Arme el exprimidor según las instrucciones de la sección CÓMO ARMAR EL EXPRIMIDOR.
3. Desenrolle el cable de la base.
4. Conecte el cable a una toma de corriente estándar.

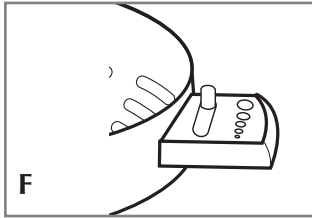

5. Ajuste el control de pulpa a la cantidad deseada en el jugo (F).
6. Corte la fruta a la mitad (ejemplos: naranjas, limas, limones, toronjas o pomelos).
7. Coloque el lado cortado de la fruta sobre el cono autorreversible.

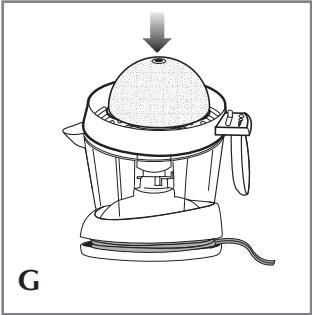

8. Ejerciendo presión moderada a firme, presione la fruta hacia abajo para comenzar la extracción de jugo (G).
9. El exprimidor dejará de girar cuando se deje de ejercer presión.

Importante: El motor se detiene automáticamente cuando no se ejerce más presión.

10. Cuando presione la fruta nuevamente, el cono girará en dirección opuesta.

Nota: Repita los pasos 8 a 10 varias veces para obtener los mejores resultados.

11. Para continuar exprimiendo jugo, retire la fruta usada y repita los pasos 6 a 10.
12. Cuando termine de exprimir jugo, retire la fruta del cono.

Importante: El motor se detiene automáticamente al retirar la fruta del cono.

13. Desconecte el cable de la toma de corriente.
14. Para servir o verter el jugo, retire el cono y el filtro alzándolos directamente hacia arriba.
15. Tome el recipiente por el mango con una mano y la base con la otra mano.
16. Gire el recipiente a la izquierda para destrabarlo de la base.
17. Levante el recipiente sin inclinarlo y sirva el jugo.

Cuidado y limpieza

Este producto no contiene piezas reparables por el consumidor. Toda reparación se debe llevar a cabo por personal de servicio autorizado.

PARA LIMPIAR:

1. Desenchufe siempre el aparato antes de limpiarlo o cuando no lo esté utilizando.
2. Retire la tapa (en el primer uso), el cono y el filtro del recipiente.
3. Lave el cono y el filtro con agua inmediatamente después de cada uso.
4. Tome el recipiente por el mango con una mano y la base con la otra mano.
5. Gire el recipiente a la izquierda para destrabarlo de la base.
6. Alce el recipiente sin inclinarlo.
7. Lave todas las piezas desmontables (tapa, conos, filtro y recipiente) en agua tibia o en la bandeja superior de la máquina lavaplatos.
8. Retire la pulpa pequeña que puede quedar en el filtro con un cepillo de cerdas.
9. Pase un paño húmedo o esponja a la base; no la sumerja en agua ni la coloque en la máquina lavaplatos.
10. Las piezas deben estar secas antes de volver a armar el exprimidor (consulte la sección CÓMO ARMAR EL EXPRIMIDOR).

PARA GUARDAR:

1. Desenchufe el aparato.
2. Enrolle el cable alrededor de la base.
3. Antes de volver a armar el exprimidor asegúrese de las piezas estén secas (consulte la sección CÓMO ARMAR EL EXPRIMIDOR).
4. Colóquele la funda al aparato para mantenerlo sin polvo.

IMPORTANTES MISES EN GARDE

Lorsqu'on utilise un appareil électrique, il faut toujours respecter certaines règles de sécurité fondamentales, notamment les suivantes.

- Lire toutes les directives.
- Afin d'éviter les risques de secousses électriques, ne pas le cordon, la fiche ni le socle de l'appareil.
- Exercer une étroite surveillance lorsqu'on utilise l'appareil près d'un enfant ou lorsque ce dernier s'en sert.
- Débrancher l'appareil lorsqu'on ne s'en sert pas, avant d'y ajouter ou d'en retirer une pièce, et avant de le nettoyer.
- Éviter de toucher aux pièces en mouvement.
- Ne pas utiliser un appareil dont la fiche ou le cordon est abîmé, qui présente un problème de fonctionnement, qui est tombé par terre ou qui est endommagé. Le rapporter au centre de service autorisé de la région pour le faire examiner, réparer ou régler.
- L'utilisation d'accessoires non recommandés par le fabricant présente des risques d'incendie, de secousses électriques ou de blessures.
- Ne pas utiliser l'appareil à l'extérieur.
- Ne pas laisser pendre le cordon d'une table ou d'un comptoir.

CONSERVER CES INSTRUCTIONS.

L'appareil est conçu pour une utilisation domestique seulement.

FICHE POLARISÉE (Modèles de 120 V seulement)

L'appareil est muni d'une fiche polarisée (une lame plus large que l'autre). Afin de minimiser les risques de secousses électriques, ce genre de fiche n'entre que d'une façon dans une prise polarisée. Lorsqu'on ne peut insérer la fiche à fond dans la prise, il faut tenter de le faire après avoir inversé les lames de côté. Si la fiche n'entre toujours pas dans la prise, il faut communiquer avec un électricien certifié. Il ne faut pas tenter de modifier la fiche.

VIS INDESSERRABLE

Avertissement : L'appareil est doté d'une vis indesserrable empêchant l'enlèvement du couvercle extérieur. Pour réduire les risques d'incendie ou de secousses électriques, ne pas tenter de retirer le couvercle extérieur. L'utilisateur ne peut pas remplacer les pièces de l'appareil. En confier la réparation seulement au personnel des centres de service autorisés.

CORDON

- a) Le cordon d'alimentation de l'appareil est court (ou amovible) afin de minimiser les risques d'enchevêtrement ou de trébuchement.
- b) Il existe des cordons d'alimentation amovibles ou de rallonge plus longs et il faut s'en servir avec prudence.
- c) Lorsqu'on utilise un cordon d'alimentation amovible ou de rallonge plus long, il faut s'assurer que :
 - 1) La tension nominale du cordon d'alimentation amovible ou de rallonge soit au moins égale à celle de l'appareil, et que;
 - 2) Lorsque l'appareil est de type mis à la terre, il faut utiliser un cordon de rallonge mis à la terre à trois broches, et;
 - 3) Le cordon plus long soit placé de sorte qu'il ne soit pas étalé sur le comptoir ou la table d'où des enfants pourraient le tirer, ni placé de manière à provoquer un trébuchement.

Note : Lorsque le cordon d'alimentation est endommagé, il faut le faire remplacer par du personnel qualifié ou, en Amérique latine, par le personnel d'un centre de service autorisé.

Le produit peut différer légèrement de celui illustré.

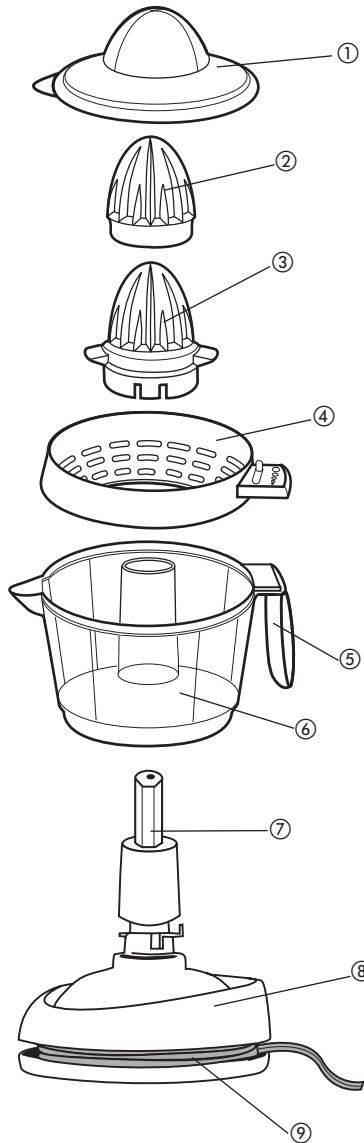

- † 1. Couvercle (piece n° CJ625-01)
- † 2. Grand cône autoréversible (piece n° CJ625-02)
- † 3. Petit cône autoréversible avec racloirs (piece n° CJ625-03)
- † 4. Passoire avec pulpe control réglable (piece n° CJ625-04)
- 5. Poignée
- † 6. Récipient transparent de 1 litre (34 oz) (piece n° CJ625-05)
- 7. Tige du socle
- 8. Socle
- 9. Tige du socle
- † Pièce amovible e remplaçable par le consommateur

ASSEMBLAGE DU PRESSE-AGRUMES

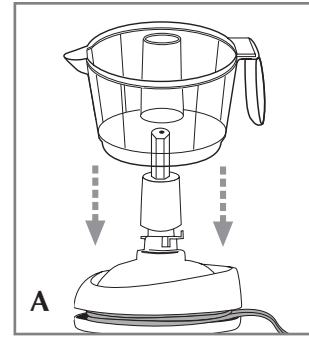

1. Glisser le récipient sur la tige du socle et l'abaisser jusqu'à ce qu'il soit bien installé sur le socle (A).

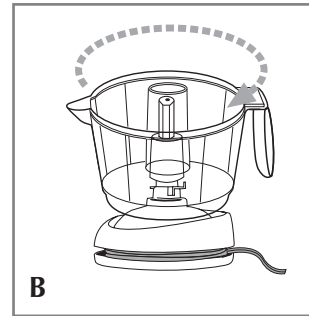

2. Tourner le récipient sur le socle vers la droite (sens horaire) jusqu'à ce qu'il soit bien en place (B).

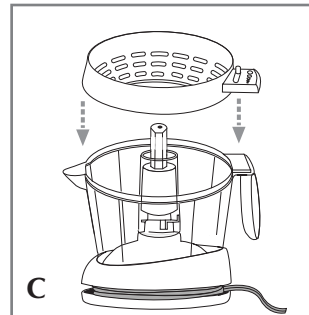

3. Déposer la passoire sur le récipient en plaçant le séparateur de pulpe réglable directement sur le dessus de la poignée (C).

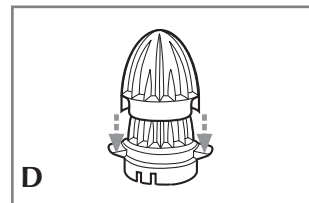

4. Choisir un cône autoréversible.

Important : Pour utiliser le grand cône autoréversible, le placer sur le petit cône autoréversible en prenant soin d'insérer les encoches du grand cône dans les racloirs du petit cône jusqu'à ce qu'ils s'enclenchent en place (D).

Nota : Le petit cône est recommandé pour les petits fruits tels que les citrons, et le grand cône est tout indiqué pour les fruits plus grands, tels que les pamplemousses.

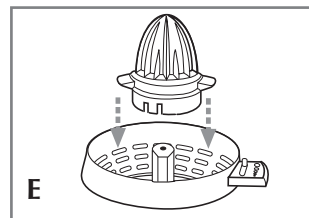

5. Placer la tige du socle dans le cône jusqu'à ce qui soit bien installé sur la passoire (E).

Mode d'emploi

Cet appareil est conçu uniquement pour une utilisation domestique.

1. Laver toutes les pièces en suivant les instructions de la section ENTRETIEN ET NETTOYAGE.
2. Assembler votre presse-agrumes en suivant les instructions de la section ASSEMBLAGE.
3. Dérouler le cordon qui se trouve sous le socle.
4. Brancher la fiche d'alimentation dans une prise de courant ordinaire.

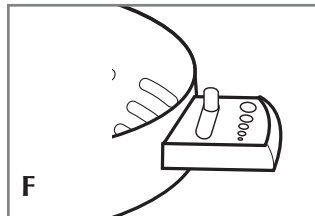

5. Régler le séparateur de pulpe selon la quantité désirée dans votre jus (F).
6. Couper le fruit en deux (par ex. : orange, limette, citron ou pamplemousse).
7. Placer la partie coupée du fruit sur le dessus du cône autoréversible.

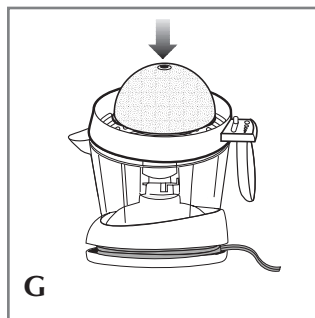

8. Exercer une pression, de modérée à ferme, sur le fruit pour débiter l'extraction (G).
 9. Relâcher la pression pour arrêter la rotation du cône autoréversible.
- Important : Le moteur s'arrête automatiquement lorsque la pression est relâchée complètement.**
10. Exercer de nouveau une pression sur le fruit pour faire tourner le cône autoréversible dans l'autre sens.

Nota : Pour une meilleure extraction, répéter les étapes 8 à 10 plusieurs fois.

11. Pour poursuivre l'extraction, enlever le fruit pressé puis répéter les étapes 6 à 10.
12. Lorsque l'extraction est terminée, enlever le fruit du cône.

Important : Le moteur s'arrête automatiquement lorsque vous retirez le fruit du cône.

13. Débrancher le cordon de la prise électrique standard.
14. Pour servir ou verser le jus, retirer le cône et la passoire, puis les tirer vers le haut.
15. Tenir la poignée du récipient d'une main et le socle de l'autre.
16. Tourner la poignée du récipient vers la gauche (sens antihoraire) pour le dégager du socle.
17. Tirer le récipient vers le haut et verser le jus.

Entretien et nettoyage

L'utilisateur ne peut effectuer l'entretien d'aucune pièce de ce produit lui-même. L'entretien doit être confié à un technicien qualifié.

NETTOYAGE :

1. Toujours débrancher l'appareil avant de le nettoyer et lorsqu'il est inutilisé.
2. Pour enlever le couvercle (à la première utilisation), le cône et la passoire du récipient, tirer vers le haut.
3. Rincer la passoire et le cône immédiatement après chaque usage.
4. Tenir la poignée du récipient d'une main et le socle de l'autre.
5. Tourner la poignée du récipient vers la gauche (sens antihoraire) pour dégager le récipient du socle.
6. Tirer le récipient vers le haut.
7. Pour nettoyer toutes les pièces amovibles (couvercle, cônes, passoire et récipient), les laver à l'eau tiède savonneuse ou les placer au lave-vaisselle, sur le plateau supérieur SEULEMENT.
8. Utiliser une brosse de soies pour déloger les morceaux de pulpe.
9. Essuyer le socle à l'aide d'un chiffon humide et doux, ou d'une éponge. Ne pas immerger le socle dans l'eau, ni le placer au lave-vaisselle.
10. Bien faire sécher toutes les pièces avant d'assembler votre presse-agrumes de nouveau (voir la section ASSEMBLAGE).

RANGEMENT :

1. Débrancher l'appareil.
2. Enrouler le cordon autour du socle.
3. S'assurer que toutes les pièces sont sèches avant d'assembler le presse-agrumes de nouveau (voir la section ASSEMBLAGE).
4. Placer le couvercle sur le presse-agrumes pour le protéger de la poussière.

NEED HELP?

For service, repair or any questions regarding your appliance, call the appropriate 800 number on the cover of this book. **DO NOT** return the product to the place of purchase. Also, please **DO NOT** mail product back to the manufacturer, nor bring it to a service center. You may also want to consult the website listed on the cover of this manual.

One-Year Limited Warranty (Applies only in the United States and Canada)

What does it cover?

- Any defect in material or workmanship provided; however, Applica's liability will not exceed the purchase price of the product.

For how long?

- One year after the date of original purchase.

What will we do to help you?

- Provide you with a reasonably similar replacement product that is either new or factory refurbished.

How do you get service?

- Save your receipt as proof of date of sale.
- Check our on-line service site at www.prodprotect.com/applica, or call our toll-free number, 1-800-231-9786, for general warranty service.
- If you need parts or accessories, please call 1-800-738-0245.

What does your warranty not cover?

- Damage from commercial use
- Damage from misuse, abuse or neglect
- Products that have been modified in any way
- Products used or serviced outside the country of purchase
- Glass parts and other accessory items that are packed with the unit
- Shipping and handling costs associated with the replacement of the unit
- Consequential or incidental damages (Please note, however, that some states do not allow the exclusion or limitation of consequential or incidental damages, so this limitation may not apply to you.)

How does state law relate to this warranty?

- This warranty gives you specific legal rights, and you may also have other rights that vary from state to state or province to province.

¿NECESITA AYUDA?

Para servicio, reparaciones o preguntas relacionadas al producto, por favor llame al número del centro de servicio en el país donde usted compró su producto. NO devuelva el producto al fabricante. Llame o lleve el producto a un centro de servicio autorizado.

UN AÑO DE GARANTÍA LIMITADA

(No aplica en México, Estados Unidos o Canadá)

¿Qué cubre la garantía?

- La garantía cubre cualquier defecto de materiales o de mano de obra. Aplica no se responsabiliza por ningún costo que exceda el valor de compra del producto.

¿Por cuánto tiempo es válida la garantía?

- Por un año a partir de la fecha original de compra.

¿Cómo se puede obtener servicio?

- Conserve el recibo original de compra.
- Por favor llame al número del centro de servicio autorizado.

Esta garantía no cubre:

- Los productos que han sido utilizados en condiciones distintas a las normales
- Los daños ocasionados por el mal uso, el abuso o negligencia.
- Los productos que han sido alterados de alguna manera
- Los daños ocasionados por el uso comercial del producto
- Los productos utilizados o reparados fuera del país original de compra
- Las piezas de vidrio y demás accesorios empacados con el aparato
- Los gastos de tramitación y embarque asociados al reemplazo del producto
- Los daños y perjuicios indirectos o incidentales

BESOIN D'AIDE?

Pour communiquer avec les services d'entretien ou de réparation, ou pour adresser toute question relative au produit, composer le numéro sans frais approprié indiqué sur la page couverture. Ne pas retourner le produit où il a été acheté. Ne pas poster le produit au fabricant ni le porter dans un centre de service. On peut également consulter le site web indiqué sur la page couverture.

Garantie limitée de un an

(Valable seulement aux États-Unis et au Canada)

Quelle est la couverture?

- Tout défaut de main-d'oeuvre ou de matériau; toutefois, la responsabilité de la société Applica se limite au prix d'achat du produit.

Quelle est la durée?

- Un an après l'achat original.

Quelle aide offrons nous?

- Remplacement par un produit raisonnablement semblable nouveau ou réusiné.

Comment se prévaut-on du service?

- Conserver son reçu de caisse comme preuve de la date d'achat.
- Visiter notre site web au www.prodprotect.com/applica, ou composer sans frais le 1 800 231-9786, pour obtenir des renseignements généraux relatifs à la garantie.
- On peut également communiquer avec le service des pièces et des accessoires au 1 800 738-0245.

Qu'est-ce que la garantie ne couvre pas?

- Des dommages dus à une utilisation commerciale.
- Des dommages causés par une mauvaise utilisation ou de la négligence.
- Des produits qui ont été modifiés.
- Des produits utilisés ou entretenus hors du pays où ils ont été achetés.
- Des pièces en verre et tout autre accessoire emballés avec le produit.
- Les frais de transport et de manutention reliés au remplacement du produit.
- Des dommages indirects (il faut toutefois prendre note que certains états ne permettent pas l'exclusion ni la limitation des dommages indirects).

Quelles lois régissent la garantie?

- Les modalités de la présente garantie donnent des droits légaux spécifiques. L'utilisateur peut également se prévaloir d'autres droits selon l'état ou la province qu'il habite.

 **BLACK&DECKER** is a trademark of The Black & Decker Corporation, Towson, Maryland, USA

Marca registrada de *The Black & Decker Corporation*, Towson, Maryland, E.U.

Marque de commerce déposée de la société *The Black & Decker Corporation*, Towson, Maryland, É.-U.



2008/7-1-4E/S/F



Printed on recycled paper.
Impreso en papel reciclado.
Imprimé sur du papier recyclé.

Copyright © 2008 Applica Consumer Products, Inc.

Made in People's Republic of China
Printed in People's Republic of China

Fabricado en la República Popular de China
Impreso en la República Popular de China

Fabriqué en République populaire de Chine
Imprimé en République populaire de Chine

Free Manuals Download Website

<http://myh66.com>

<http://usermanuals.us>

<http://www.somanuals.com>

<http://www.4manuals.cc>

<http://www.manual-lib.com>

<http://www.404manual.com>

<http://www.luxmanual.com>

<http://aubethermostatmanual.com>

Golf course search by state

<http://golfingnear.com>

Email search by domain

<http://emailbydomain.com>

Auto manuals search

<http://auto.somanuals.com>

TV manuals search

<http://tv.somanuals.com>