

Por favor lea este instructivo antes de usar el producto
Please Read and Save this Use and Care Book

BLACK&DECKER Home

Extractor de jugos de frutas y vegetales

Fruit & Vegetable Juice Extractor



USA/Canada
Mexico

www.appliaconsumerproductsinc.com

1-800-231-9786
01-800-714-2503

Accesorios/Partes (EE.UU./Canadá)
Accessories/Parts (USA/Canada)
1-800-738-0245

**Modelo
Model**

JE2001

INSTRUCCIONES IMPORTANTES DE SEGURIDAD

Cuando se utilizan aparatos eléctricos, siempre se debe respetar ciertas medidas de seguridad, incluyendo las siguientes:

- Por favor lea todas las instrucciones antes de utilizar el producto.
- A fin de protegerse contra el riesgo de un choque eléctrico, no sumerja el cable, el enchufe ni la base en agua ni en ningún otro líquido.
- Todo aparato eléctrico utilizado en la presencia de los menores de edad o por ellos mismos requiere la supervisión de un adulto.
- Desconecte el aparato de la toma de corriente cuando no esté en funcionamiento, antes de instalar o retirar las piezas y antes de limpiarlo.
- Evite el contacto con las piezas móviles.
- No utilice ningún aparato eléctrico que tenga el cable o el enchufe averiado, que presente un problema de funcionamiento o que esté dañado. Devuelva el aparato al centro de servicio autorizado más cercano para que lo examinen, reparen o ajusten o llame gratis al número apropiado que aparece en la cubierta de este manual.
- El uso de accesorios no recomendados por el fabricante del aparato podría ocasionar incendio, choque eléctrico o lesiones personales.
- Este aparato no se debe utilizar a la intemperie.
- No permita que el cable cuelgue del borde de la mesa ni del mostrador.
- Siempre asegúrese que la tapa del extractor se encuentre bien cerrada antes de encender el motor. No abra las aldabas de cierre mientras el extractor de jugo se encuentre en funcionamiento.
- Asegúrese de ajustar el interruptor a la posición de apagado siempre que termine de utilizar el extractor. Espere que el motor pare por completo antes de desarmar el aparato.
- Jamás introduzca los dedos ni demás objetos adentro de la abertura del extractor cuando éste se encuentre en funcionamiento. Si los alimentos se llegasen a trabar en el conducto, procure destrabarlos con un empujador de alimentos o con un pedazo de fruta o de un vegetal. Si este método no le da resultado, apague el motor y desarme el extractor para retirar los alimentos.
- No utilice este aparato si el cedazo giratorio está dañado.
- Este aparato se deberá utilizar solamente con el fin previsto.

GUARDE ESTAS INSTRUCCIONES.

ENCHUFE POLARIZADO (Solamente para los modelos de 120V)

Este aparato cuenta con un enchufe polarizado (un contacto es más ancho que el otro). A fin de reducir el riesgo de un choque eléctrico, este enchufe encaja en una toma de corriente polarizada en un solo sentido. Si el enchufe no entra en la toma de corriente, inviértalo y si aun así no encaja, consulte con un electricista. Por favor no trate de alterar esta medida de seguridad.

TORNILLO DE SEGURIDAD

Advertencia: Este aparato cuenta con un tornillo de seguridad para evitar la remoción de la cubierta exterior del mismo. A fin de reducir el riesgo de incendio o de choque eléctrico, **por favor no trate de remover la cubierta exterior.** Este producto no contiene piezas reparables por el consumidor. Toda reparación se debe llevar a cabo únicamente por personal de servicio autorizado.

CABLE ELÉCTRICO

El cable de este aparato fue escogido a fin de evitar el riesgo de enredarse o de tropezar con un cable de mayor longitud. Cualquier cable de extensión que se deba emplear, deberá estar calificado para nada menor de 15 amperios. (Para aquellos productos de 220 voltios, se deberá utilizar un cable de extensión no menor de 6 amperios). Cuando utilice un cable de extensión, asegúrese que no interfiera con la superficie de trabajo ni que cuelgue de manera que alguien se pueda tropezar. A fin de aumentar la vida útil del cable, no tire de él ni maltrate las uniones del cable con el enchufe ni con el aparato.

Nota: Si el cordón de alimentación es dañado, en América Latina debe sustituirse por personal calificado o por el centro de servicio autorizado.

El producto puede variar ligeramente del que aparece ilustrado.

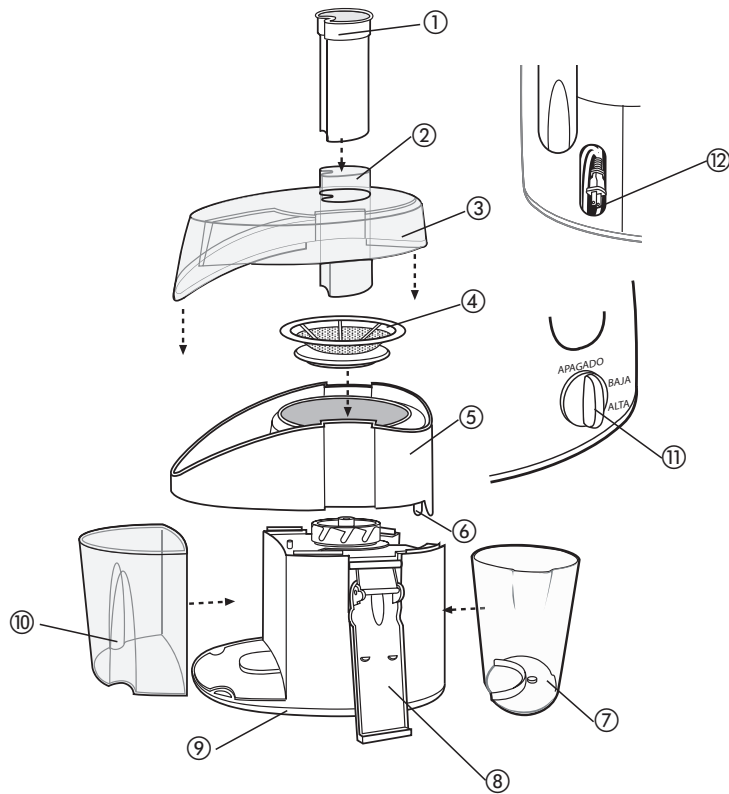

1. Alimentador de frutas y vegetales
2. Conducto de alimentos
3. Tapa transparente
4. Cortador/colador de acero inoxidable
5. Separador de pulpa
6. Boquilla de flujo continuo
7. Recipiente
8. Aldaba de seguridad (por ambos lados)
9. Pies antideslizantes
10. Recipiente recolector de pulpa
11. Control de apagado/velocidad baja/velocidad alta
12. Compartimiento para el cable

Como desarmar

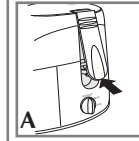

1. Para abrir los aldabas de cierre, tire del inferior de cada una de las aldabas y desenganche de la ranura de la tapa (A).

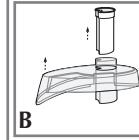

2. Para quitar la tapa, retire el alimentador, sujete el conducto y alce la tapa (B).

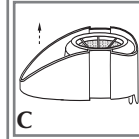

3. Para retirar el separador de pulpa, sujete la boquilla de verter el jugo con una mano y el borde trasero del separador de pulpa con la otra mano. Levante, manteniendo el cortador-colador siempre fijo en su lugar (C).

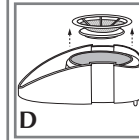

4. Para retirar el separador-colador, sujete la boquilla de verter el jugo con una mano y el borde del cortador-colador con la otra mano; alce para retirar (D).

Advertencia: Los dientes del cortador-colador son de filo agudo. Maneje esta pieza con cuidado.

5. Para retirar el recipiente de la pulpa, sujete los lados firmemente y deslice hacia afuera.

Como usar

Este aparato es solamente para uso doméstico.

La unidad contiene un sistema de protección el cual apaga la unidad automáticamente para evitar un sobrecalentamiento del motor. Espere 5 minutos a que la unidad se enfríe. Desenchufe y después enchufe de nuevo para hacerla funcionar.

Importante: Antes de usar por primera vez, desarme el aparato (consulte la sección de cómo desarmarlo) y lave todas las piezas según las instrucciones de CUIDADO Y LIMPIEZA.

ENSAMBLAJE Y FUNCIONAMIENTO

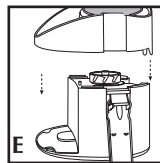

1. Coloque el separador de pulpa sobre la base con la boquilla de verter el jugo orientada hacia usted (E).

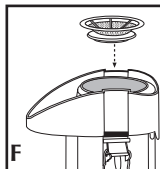

2. Introduzca el cortador-colador en el centro del separador de pulpa. Gire de izquierda a derecha un par de veces hasta encajar bien en su lugar (F).

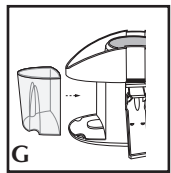

3. Sujete el recipiente para la pulpa y deslice hasta quedar firme (G).

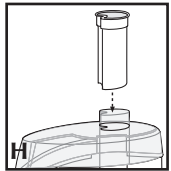

4. Coloque la tapa sobre el separador de pulpa con el alimentador en su lugar (H).

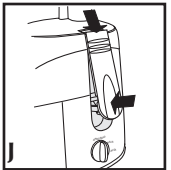

5. Para ajustar las aldabas de cierre, presione la tapa, acomode las guías superiores de las aldabas adentro de las ranuras a los costados de la tapa. Presione el inferior de cada aldaba hasta escuchar un clic y enganchar (J).

Importante: El aparato no funciona si las aldabas no están bien cerradas.

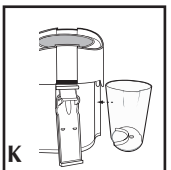

6. Coloque el recipiente para el jugo debajo de la boquilla de verter (K).
7. Corte los alimentos de manera que pueda acomodar los pedazos en el conducto.
8. Enchufe el aparato a una toma de corriente alterna. Encienda el aparato, girando el control a la posición de velocidad ALTA o velocidad BAJA.

9. Coloque los alimentos en el conducto y presione ligeramente con el alimentador.
10. Siempre que el recolector de pulpa esté casi lleno, apague y desconecte el aparato, vierta la pulpa del recipiente y limpie el cortador/colador antes de extraer más jugo.

Advertencia: Los dientes del cortador-colador son de filo agudo. Maneje esta pieza con cuidado.

11. Cuando termine de extraer el jugo, apague y desconecte el aparato de la toma de corriente.

CONSEJOS PARA EXTRAER JUGO



Cuando extraiga el jugo de zanahoria, no llene demasiado el conducto. Introduzca las zanahorias una a la vez y aplique poca presión para alimentarlas.



Los aguacates y las bananas resultan desechos como puré en vez de jugo.



Cuando extraiga el jugo de frutas o vegetales en cantidades grandes, apague y desconecte el aparato, vierta la pulpa del recipiente y limpie el cortador/colador antes de extraer más jugo.

Cuidado y limpieza

El aparato no contiene piezas reparables por el consumidor. Para servicio, acuda a personal de asistencia calificado.

LIMPIEZA DEL APARATO

Después de cada uso, lave siempre todas las piezas del extractor a fin de aumentar la vida útil del aparato.

1. Apague y desconecte el aparato de la toma de corriente.
2. Desarme todas las piezas. Consulte la sección Como desarmar.
3. Lave el alimentador, el conducto de alimentos, la tapa, el cortador/colador, el separador de pulpa, la boquilla de verter, la taza para el jugo y el recipiente para la pulpa en agua tibia jabonada o en la máquina lavaplatos (bandeja superior solamente).

Advertencia: Los dientes del cortador-colador son de filo agudo. Maneje esta pieza con cuidado.

4. Limpie la base con un paño o con una esponja húmeda. Jamás sumerja el aparato en agua.

Nota: Con el tiempo, las piezas pueden cambiar de color (especialmente por la extracción del jugo de zanahoria o de remolacha).

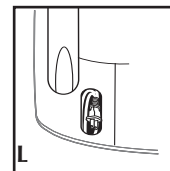

ALMACENAJE DEL APARATO

Fold the cable into the cord storage compartment on the side of the unit (L).

IMPORTANT SAFEGUARDS

When using any electrical appliance, basic safety precautions should always be followed, including the following:

- Read all instructions.
- To protect against risk of electrical shock, do not immerse cord, plug or base unit in water or other liquid.
- Close supervision is necessary when any appliance is used by or near children.
- Unplug from the outlet when not in use, before putting on or taking off parts and before cleaning.
- Avoid contact with moving parts.
- Do not operate any appliance with a damaged cord or plug or after the appliance malfunctions, or has been damaged in any manner. Return the appliance to the nearest authorized service facility for examination, repair, or adjustment. Or, call the appropriate toll-free number on the cover of this manual.
- The use of accessories or attachments not recommended or sold by the manufacturer may cause fire, electric shock or injury.
- Do not use outdoors.
- Do not let cord hang over edge of the table or counter.
- Always make sure juicer cover is clamped securely in place before motor is turned on. Do not unfasten clamps while juicer is in operation.
- Be sure to turn switch to OFF (APAGADO) position after each use of your juicer. Make sure the motor stops completely before disassembling.
- Do not put your fingers or other objects into juicer opening while it is in operation. If food becomes lodged in opening, use food pusher or other piece of fruit or vegetable to push it down. When this method is not possible, turn the motor off and disassemble juicer to remove the remaining food.
- Do not use this appliance if the rotating sieve is damaged.
- Do not use appliance for other than intended use.

SAVE THESE INSTRUCTIONS.

POLARIZED PLUG (120V Models Only)

This appliance has a polarized plug (one blade is wider than the other). To reduce the risk of electric shock, this plug is intended to fit into a polarized outlet only one way. If the plug does not fit fully into the outlet, reverse the plug. If it still does not fit, contact a qualified electrician. Do not attempt to modify the plug in any way.

TAMPER-RESISTANT SCREW

Warning: This appliance is equipped with a tamper-resistant screw to prevent removal of the outer cover. To reduce the risk of fire or electric shock, **do not attempt to remove the outer cover.** There are no user-serviceable parts inside. Repair should be done only by authorized service personnel.

ELECTRICAL CORD

The cord of this appliance was selected to reduce the possibility of tangling in or tripping over a longer cord. If more length is needed, use an extension cord rated no less than 15-amperes. (For 220 volts rated products, use an extension cord rated no less than 6-amperes). When using an extension cord, do not let it drape over the working area or dangle where someone could accidentally trip over it. Handle cord carefully for longer life; avoid jerking or straining it at outlet and appliance connections.

Note: If the power supply cord is damaged, it should be replaced by qualified personnel or in Latin America by an authorized service center.

Product may vary slightly from what is illustrated.

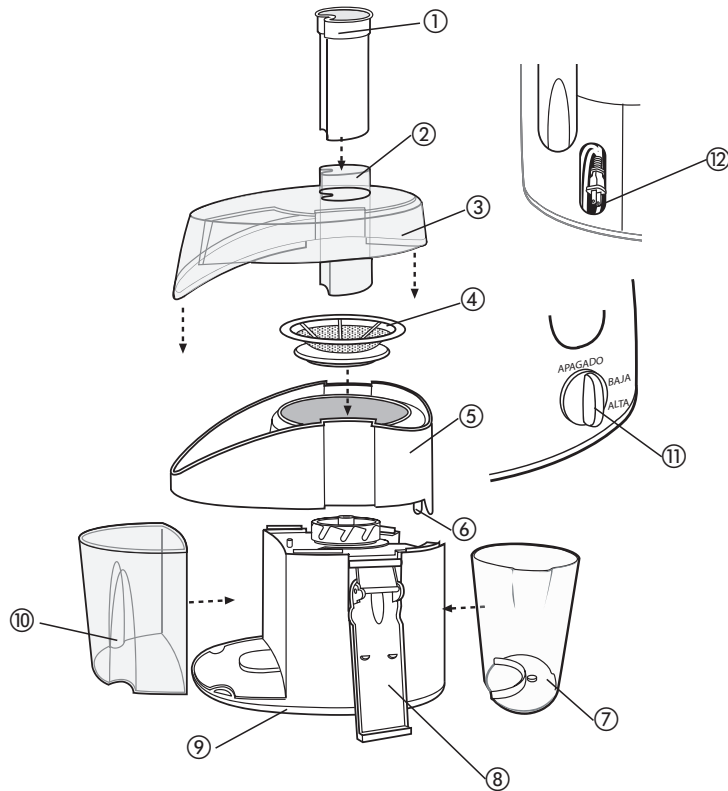

1. Fruit and vegetable feeder
2. Food Chute
3. Clear cover
4. Stainless-steel cutter/strainer
5. Pulp separator
6. Continuous flow juice spout
7. Juice container
8. Safety locking latch (on each side)
9. Non-slip rubber feet antidérapante
10. Removable pulp container
11. Off/Low/High (Apagado/Baja/Alta) control
12. Cord storage compartment

How to Disassemble

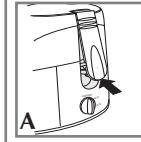

1. To unlock the locking latches, pull open at the bottom of each latch to disengage from the groove on the cover (A).

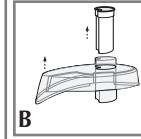

2. To remove the cover, take out the feeder; grasp the chute and pull up the cover (B).

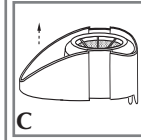

3. To remove the pulp separator, grip the juice spout with one hand and the back edge of the pulp separator with the other hand. Pull it up with the cutter/strainer in place (C).

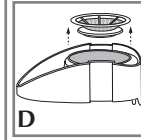

4. To remove the cutter/strainer, hold the juice spout with one hand and grasp the cutter/strainer rim with the other hand; pull it out (D).

Caution: The cutter/strainer teeth are very sharp. Handle it carefully.

5. To remove the pulp container, grasp the sides firmly and slide it out.

How to Use

This appliance is for household use only.

The unit has a motor overheating protection system that automatically shuts off the motor to protect it from overheating. Wait 5 minutes for unit to cool down. Unplug the unit then plug again to resume operation.

Important: Before you use it for the first time, disassemble the unit (see How to Disassemble section), wash all parts as instructed in the CARE AND CLEANING section.

HOW TO ASSEMBLE AND USE

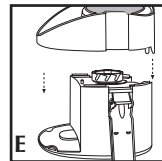

1. Place the pulp separator on the base with the juice spout facing you (E).

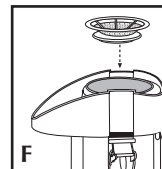

2. Insert the cutter/stainer in the center of the pulp separator. Turn it left and right a few times until it fits into place (F).



3. Grip the pulp container and slide in until it snaps into place (G).

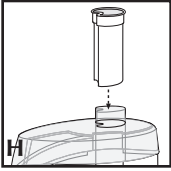

4. Place the cover on top of the pulp separator with feeder in place (H).

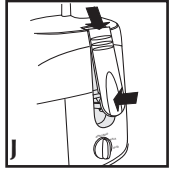

5. Lock the locking latches by pressing down the cover as you fit the tab at the top of each latch into the groove on each side of the cover. Press the bottom of each latch until you hear it click into place (J).

Important: The unit will not operate until the locking latches are locked.

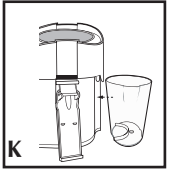

6. Place the juice container under the juice spout (K).

7. Cut food into pieces to fit the food chute.

8. Plug unit into an AC outlet. Turn the unit on by turning the control to the low (BAJA) or high (ALTA) speed position.

9. Place food in the food chute and press lightly with feeder.

10. Every time the pulp container is almost full, turn off (APAGADO) and unplug the unit, empty the pulp container and clean the cutter/strainer before you start juicing again.

Caution: The cutter/strainer teeth are very sharp. Handle it carefully.

11. When juicing is completed, turn off (Apagado) unit and unplug from outlet.

JUICING TIPS



When juicing carrots, do not overfill the food chute. Place carrots one by one and use gentle pressure.



Juicing avocados or bananas will produce a puree rather than a juice.



When juicing large quantities of fruits and vegetables, stop and empty the pulp container as it begins to get full and clean the cutter/strainer before you start juicing again.

Care and Cleaning

This product contains no user serviceable parts. Refer service to qualified service personnel.

TO CLEAN THE UNIT

Always clean all parts after every use to prolong the life of the unit.

1. Turn off (APAGADO) unit and unplug from electric outlet.
2. Disassemble all parts. See How to Disassemble section.
3. Wash the feeder, food chute, cover, cutter/strainer, pulp separator, juice spout, juice cup and pulp container in warm sudsy water or in the dishwasher (top rack only).

CAUTION: THE CUTTER/STRAINER TEETH ARE VERY SHARP. HANDLE IT CAREFULLY.

4. Wipe the base with a damp cloth or sponge. Never immerse the unit in water.

Note: Over time, parts may change color (especially from juicing carrots or beets).

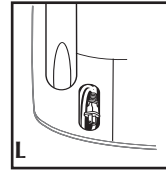

TO STORE THE UNIT

Fold the cable into the cord storage compartment on the side of the unit (L).

¿NECESITA AYUDA?

Para servicio, reparaciones o preguntas relacionadas al producto, por favor llame al número del centro de servicio en el país donde usted compró su producto. NO devuelva el producto al fabricante. Llame o lleve el producto a un centro de servicio autorizado.

DOS AÑOS DE GARANTÍA LIMITADA

(No aplica en México, Estados Unidos o Canadá)

¿Qué cubre la garantía?

- La garantía cubre cualquier defecto de materiales o de mano de obra. Aplica no se responsabiliza por ningún costo que exceda el valor de compra del producto.

¿Por cuánto tiempo es válida la garantía?

- Por dos años a partir de la fecha original de compra.

¿Cómo se puede obtener servicio?

- Conserve el recibo original de compra.
- Por favor llame al número del centro de servicio autorizado.

Esta garantía no cubre:

- Los productos que han sido utilizados en condiciones distintas a las normales
- Los daños ocasionados por el mal uso, el abuso o negligencia
- Los productos que han sido alterados de alguna manera
- Los daños ocasionados por el uso comercial del producto
- Los productos utilizados o reparados fuera del país original de compra
- Las piezas de vidrio y demás accesorios empacados con el aparato
- Los gastos de tramitación y embarque asociados al reemplazo del producto
- Los daños y perjuicios indirectos o incidentales

NEED HELP?

For service, repair or any questions regarding your appliance, call the appropriate "800" number on the cover of this book. Do not return the product to the place of purchase.

Do not mail the product back to the manufacturer nor bring it to a service center. You may also want to consult the website listed on the cover of this manual.

One-Year Limited Warranty

(Applies only in the United States and Canada)

What does it cover?

- Any defect in material or workmanship; provided; however, applica's liability will not exceed the purchase price of the product.

For how long?

- One year after the date of original purchase.

What will we do to help you?

- Provide you with a reasonably similar replacement product that is either new or factory refurbished.

How do you get service?

- Save your receipt as proof of the date of sale.
- Check our on-line service site at www.prodprotect.com/applica, or call our toll-free number, 1-800-231-9786, for general warranty service.
- If you need parts or accessories, please call 1-800-738-0245.

What does your warranty not cover?

- Damage from commercial use
- Damage from misuse, abuse or neglect
- Products that have been modified in any way
- Products used or serviced outside the country of purchase
- Glass parts and other accessory items that are packed with the unit
- Shipping and handling costs associated with the replacement of the unit
- Consequential or incidental damages (Please note, however, that some states do not allow the exclusion or limitation of consequential or incidental damages, so this limitation may not apply to you.)

How does state law relate to this warranty?

- This warranty gives you specific legal rights, and you may also have other rights that vary from state to state or province to province.

Póliza de Garantía

(Válida sólo para México)

Duración

Applica de México, S. de R. L. de C.V. garantiza este producto por 2 años a partir de la fecha original de compra.

¿Qué cubre esta garantía?

Esta Garantía cubre cualquier defecto que presenten las piezas, componentes y la mano de obra contenidas en este producto.

Requisitos para hacer válida la garantía

Para reclamar su Garantía deberá presentar al Centro de Servicio Autorizado la póliza sellada por el establecimiento en donde adquirió el producto. Si no la tiene, podrá presentar el comprobante de compra original.

¿Dónde hago válida la garantía?

Llame sin costo al teléfono 01 800 714 2503, para ubicar el Centro de Servicio Autorizado más cercano a su domicilio en donde usted podrá encontrar partes, componentes, consumibles y accesorios.

Procedimiento para hacer válida la garantía

Acuda al Centro de Servicio Autorizado con el producto con la póliza de Garantía sellada o el comprobante de compra original, ahí se reemplazará cualquier pieza o componente defectuoso sin cargo alguno para el usuario final. Esta Garantía incluye los gastos de transportación que se deriven de su cumplimiento.

Excepciones

Esta Garantía no será válida cuando el producto:

- A) Se hubiese utilizado en condiciones distintas a las normales.
- B) No hubiese sido operado de acuerdo con el instructivo de uso que le acompaña.
- C) Cuando el producto hubiese sido alterado o reparado por personas no autorizadas por Applica de México, S. de R. L. de C.V.

Nota: Usted podrá encontrar partes, componentes, consumibles y accesorios en los centros de servicios autorizados. Esta garantía incluyen los gastos de transportación que se deriven de sus cumplimiento dentro de sus red de servicio.

Por favor llame al número correspondiente que aparece en la lista a continuación para solicitar que se haga efectiva la garantía y donde Ud. puede solicitar servicio, reparaciones o partes en el país donde el producto fué comprado. También puede consultarnos en el e-mail. "servicio@applicamail.com.mx"

Argentina

Servicio Central Attendace
Monroe 3351 Ciudad
Autónoma de Bs. As.
Buenos Aires Argentina
Tel. 0810-999-8999

Chile

Servicio Máquinas y
Herramientas Ltda.
Av. Apoquindo No. 4867 -
Las Condes
Santiago, Chile
Tel.: (562) 263-2490

Colombia

PLINARES
Avenida Quito # 88A-09
Bogotá, Colombia
Tel. sin costo 01 800
7001870

Costa Rica

Aplicaciones
Electromecanicas, S.A.
Calle 26 Bis y Ave. 3
San Jose, Costa Rica
Tel.: (506) 257-5716
223-0136

Ecuador

Servicio Master de Ecuador
Av. 6 de Diciembre 9276
y los Alamos
Tel. (593) 2281-3882

El Salvador

Calle San Antonio Abad
2936
San Salvador, El Salvador
Tel. (503) 2284-8374

Guatemala

MacPartes SA
3ª Calle 414 Zona 9
Frente a Tecun
Tel. (502) 2331-5020
2332-2101

Honduras

ServiTotal
Contigua a Telecentro
Tegucigalpa, Honduras,
Tel. (504) 235-6271

México

Artículo 123 # 95 Local
109 y 112
Col. Centro, Cuauhtemoc,
México, D.F.
Tel. 01 800 714 2503

Nicaragua

ServiTotal
De semáforo de portezuelo
500 metros al sur.
Managua, Nicaragua,
Tel. (505) 248-7001

Panamá

Servicios Técnicos CAPRI
Tumbamuerto Boulevard
El Dorado Panamá
500 metros al sur.
Tel. (507) 2360-236
(507) 2360-159

Perú

Servicio Central Fast
Service
Av. Angamos Este 2431
San Borja, Lima Perú
Tel. (511) 2251 388

Puerto Rico

Buckeye Service
Jesús P. Piñero #1013
Puerto Nuevo, SJ PR
00920
Tel.: (787) 782-6175

Republica Dominicana

Plaza Lama, S.A.
Av. Duarte #94
Santo Domingo,
República Dominicana
Tel.: (809) 687-9171

Venezuela

Inversiones BDR CA
Av. Casanova C.C.
City Market Nivel Plaza
Local 153
Diagonal Hotel Melia,
Caracas.
Tel. (582) 324-0969

www.applica-latam.com
servicio@applicamail.com.mx

Sello del Distribuidor:

Fecha de compra:

Modelo:

Date Code

Comercializado por:

Applica de México, S. de R. L. de C.V.
Presidente Mazaryk No111, 1er Piso
Col. Chapultepec Morales, Mexico D.F
Deleg. Miguel Hidalgo
CP 11570
MEXICO

Servicio y Reparación

Art. 123 No. 95
Col. Centro, C.P. 06050
Deleg. Cuauhtemoc

Servicio al Consumidor,

Venta de Refacciones y Accesorios
01 800 714 2503

 **BLACK&DECKER**. Marca registrada de The Black & Decker Corporation, Towson, Maryland, E.U.
is a trademark of *The Black & Decker Corporation*, Towson, Maryland, USA

400 W 120 V~ 60 Hz

400 W 220 V~ 50 Hz

400 W 220 V~ 60 Hz

Copyright © 2007 Applica Consumer Products, Inc.

Fabricado en la República Popular de China

Impreso en la República Popular de China

Importado por:

APPLICA DE MEXICO, S. DE R. L. DE C. V.

Presidente Mazaryk No111, 1er Piso
Col. Chapultepec Morales, Mexico D.F
Deleg. Miguel Hidalgo
CP 11570
MEXICO

Teléfono: (55) 1106-1400

Del interior marque sin costo

01 (800) 714-2503

Made in People's Republic of China

Printed in People's Republic of China

Applica[®]

Applica Consumer Products, Inc.

R12007/6-4-4S/E

Free Manuals Download Website

<http://myh66.com>

<http://usermanuals.us>

<http://www.somanuals.com>

<http://www.4manuals.cc>

<http://www.manual-lib.com>

<http://www.404manual.com>

<http://www.luxmanual.com>

<http://aubethermostatmanual.com>

Golf course search by state

<http://golfingnear.com>

Email search by domain

<http://emailbydomain.com>

Auto manuals search

<http://auto.somanuals.com>

TV manuals search

<http://tv.somanuals.com>