

Please Read and Save this Use and Care Book

Por favor lea este instructivo antes de usar el producto

Veillez lire et conserver ce guide d'entretien et d'utilisation

 **BLACK&DECKER**[®] *Home*

Fruit & Vegetable Juice Extractor

Extractor de jugos de frutas y vegetales

Centrifugeuse



Register your product online at
www.prodprotect.com/applica,
for a chance to WIN \$100,000!
For US residents only

Registre su producto por Internet en
www.prodprotect.com/applica y tendrá la
oportunidad de GANAR \$100,000!
Solamente para residentes de EE.UU

Inscrivez votre produit en ligne à l'adresse
www.prodprotect.com/applica
et courez la chance de GAGNER
100 000 \$!
Aux résidents du É.-U seulement



USA/Canada 1-800-231-9786

www.prodprotect.com/applica

Accessories/Parts (USA/Canada)
Accesorios/Partes (EE.UU/Canadá)
Accessoires/Pièces (É.-U./Canada)
1-800-738-0245

Models
Modelos
Modèles

- JE2050
- JE2060
- JE2060BL
- JE2060GY

IMPORTANT SAFEGUARDS

When using any electrical appliance, basic safety precautions should always be followed, including the following:

- Read all instructions.
- To protect against risk of electrical shock, do not immerse cord, plug or base unit in water or other liquid.
- Close supervision is necessary when any appliance is used by or near children.
- Unplug from the outlet when not in use, before putting on or taking off parts and before cleaning.
- Avoid contact with moving parts.
- Do not operate any appliance with a damaged cord or plug or after the appliance malfunctions, or has been damaged in any manner. Return the appliance to the nearest authorized service facility for examination, repair or adjustment. Or, call the appropriate toll-free number on the cover of this manual.
- The use of accessories or attachments not recommended or sold by the manufacturer may cause fire, electric shock or injury.
- Do not use outdoors.
- Do not let cord hang over edge of the table or counter.
- Always make sure juicer cover is clamped securely in place before motor is turned on. Do not unfasten clamps while juicer is in operation.
- Be sure to turn switch to OFF position after each use of your juicer. Make sure the motor stops completely before disassembling.
- Do not put your fingers or other objects into juicer opening while it is in operation. If food becomes lodged in opening, use food pusher or other piece of fruit or vegetable to push it down. When this method is not possible, turn the motor off and disassemble juicer to remove the remaining food.
- Do not use this appliance if the rotating sieve is damaged.

SAVE THESE INSTRUCTIONS.

This product is for household use only.

POLARIZED PLUG (120V Models Only)

This appliance has a polarized plug (one blade is wider than the other). To reduce the risk of electric shock, this plug is intended to fit into a polarized outlet only one way. If the plug does not fit fully into the outlet, reverse the plug. If it still does not fit, contact a qualified electrician. Do not attempt to modify the plug in any way.

TAMPER-RESISTANT SCREW

Warning: This appliance is equipped with a tamper-resistant screw to prevent removal of the outer cover. To reduce the risk of fire or electric shock, do not attempt to remove the outer cover. There are no user-serviceable parts inside. Repair should be done only by authorized service personnel.

ELECTRICAL CORD

The cord of this appliance was selected to reduce the possibility of tangling in or tripping over a longer cord. If more length is needed, use an extension cord rated no less than 15-amperes. (For 220 volts rated products, use an extension cord rated no less than 6-amperes). When using an extension cord, do not let it drape over the working area or dangle where someone could accidentally trip over it. Handle cord carefully for longer life; avoid jerking or straining it at outlet and appliance connections.

Note: If the power supply cord is damaged, it should be replaced by qualified personnel. In Latin America, by an authorized service center.

Product may vary slightly from what is illustrated.

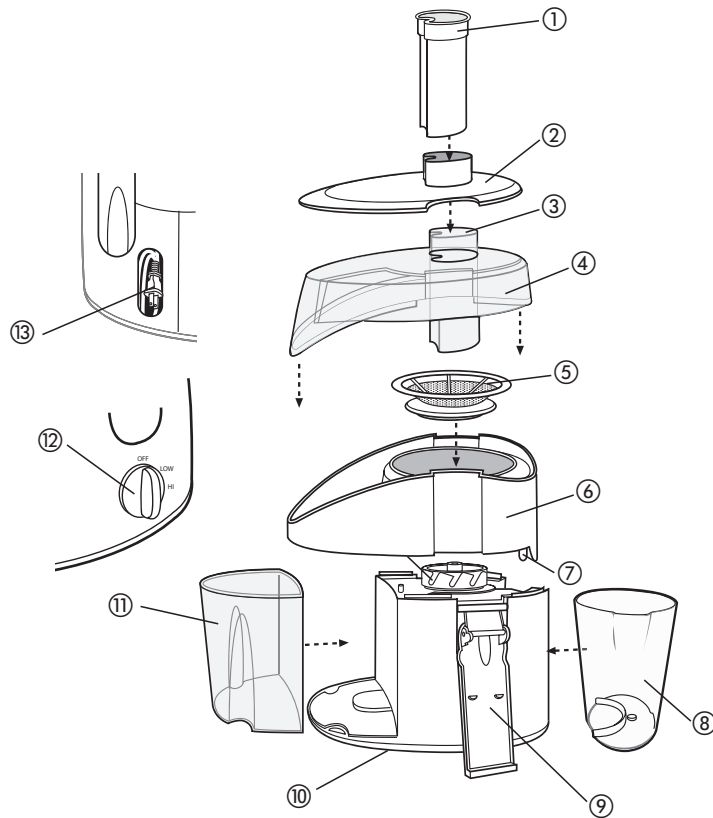

- † 1. Fruit and vegetable feeder
Model JE2050 (Part# SJE051060900, Model JE2060 (Part#SJE051061000)
Model JE2060BL (Part# JE2060BL-01), Model JE2060GY (Part# JE2060GY-01)
- † 2. Food tray (Part# SJE081030100), Model JE2050 (Part# SJE081030200)
- 3. Food Chute
- † 4. Clear cover (Part# SJE081040100)
- † 5. Stainless steel cutter/strainer (Part# CJEK0051)
- † 6. Pulp separator (Part# SJE081050100)
- 7. Continuous flow juice spout
- † 8. Juice container (Part# SJE081110100)
- † 9. Safety locking latch (on each side) Model JE2050 (Part# SJE081080200)
Model JE2060 (Part# SJE081080400), Model JE2060BL (Part# JE2060BL-02)
Model JE2060GY (Part# JE2060GY-02)
- 10. Non-slip rubber feet
- †11. Removable pulp container (Part# SJE081110100)
- 12. OFF/LOW/HIGH control
- 13. Cord storage compartment
- †Consumer replaceable/removable parts

How to Disassemble

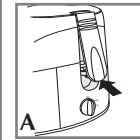

1. To unlock the locking latches, pull open at the bottom of each latch to disengage from the groove on the cover (A).

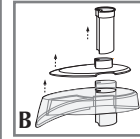

2. To remove the cover, take out the feeder and food tray; grasp the chute and pull up the cover (B).

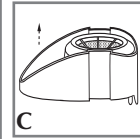

3. To remove the pulp separator, grip the juice spout with one hand and the back edge of the pulp separator with the other hand. Pull it up with the cutter/strainer in place (C).

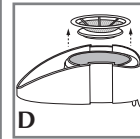

4. To remove the cutter/strainer, hold the juice spout with one hand and grasp the cutter/strainer rim with the other hand; pull it out (D).

Caution: The cutter/strainer teeth are very sharp. Handle it carefully.

5. To remove the pulp container, grasp the sides firmly and slide it out.

How to Use

This appliance is for household use only.

Important: Before you use it for the first time, disassemble the unit (see How to Disassemble section); wash all parts as instructed in the CARE AND CLEANING section.

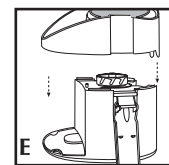

HOW TO ASSEMBLE AND USE

1. Place the pulp separator on the base with the juice spout facing you (E).

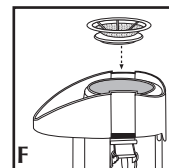

2. Insert the cutter/strainer in the center of the pulp separator. Turn it left and right a few times until it fits into place (F).

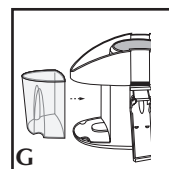

3. Grip the pulp container and slide it in until it snaps into place (G).

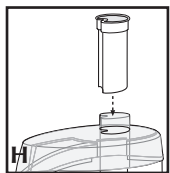

- Place the cover on top of the pulp separator with feeder in place **(H)**.

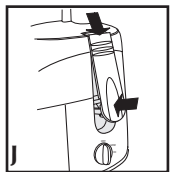

- Lock the locking latches by pressing down the cover as you fit the tab at the top of each latch into the groove on each side of the cover. Press the bottom of each latch until you hear it click into place **(J)**.

Important: The unit will not operate until the locking latches are locked.

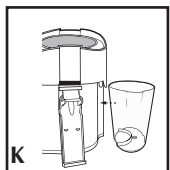

- Place the juice cup under the juice spout **(K)**.
- Cut food into pieces to fit the food chute.
- Plug unit into an AC outlet. Turn the unit on by turning the control to the LOW or HIGH speed position.
- Place food in the food chute and press lightly with feeder.
- Every time the pulp container is almost full, turn OFF and unplug the unit, empty the pulp container and clean the cutter/strainer before you start juicing again.

Caution: The cutter/strainer teeth are very sharp. Handle carefully.

- When juicing is completed, turn off unit and unplug from outlet.

FOOD TRAY

- Follow steps 1-3 in the HOW TO ASSEMBLE AND USE section.
- Place the cover on top of the pulp separator.

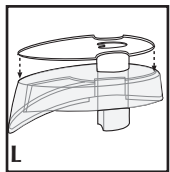

- Insert food tray through the food chute and place on top of the cover **(L)**.

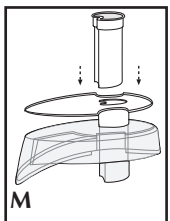

- Insert feeder through the food chute on the food tray **(M)**.
- Note:** Use the food tray to hold small fruits, such as berries, grapes, mixed fruit pieces or mixed vegetable pieces as you process them through the food chute.
- Follow steps 5-11 in the HOW TO ASSEMBLE AND USE section.

JUICING TIPS



When juicing carrots, do not overfill the food chute. Place carrots one by one and use gentle pressure.



Juicing avocados or bananas will produce a puree rather than a juice.



When juicing large quantities of fruits and vegetables, stop and empty the pulp container as it begins to get full and clean the cutter/strainer before you start juicing again.

Care and Cleaning

This product contains no user serviceable parts. Refer service to qualified service personnel.

TO CLEAN THE UNIT

Always clean all parts after every use to prolong the life of the unit.

- Turn unit OFF and unplug from electric outlet.
- Disassemble all parts. See HOW TO DISASSEMBLE section.
- Wash the feeder, food chute, cover, cutter/strainer, pulp separator, juice spout, juice cup and pulp container in warm sudsy water or in the dishwasher (top rack only).

Caution: The cutter/strainer teeth are very sharp. Handle carefully.

- Wipe the base with a damp cloth or sponge. Never immerse the unit in water.

Note: Over time, parts may change color (especially from juicing carrots or beets).

TO STORE THE UNIT

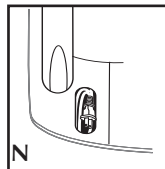

Fold the cable into the cord storage compartment on the side of the unit **(N)**.

INSTRUCCIONES IMPORTANTES DE SEGURIDAD

Cuando se utilizan aparatos eléctricos, siempre se debe respetar ciertas medidas de seguridad, incluyendo las siguientes:

- Por favor lea todas las instrucciones antes de utilizar el producto.
- A fin de protegerse contra el riesgo de un choque eléctrico, no sumerja el cable, el enchufe ni la base en agua ni en ningún otro líquido.
- Todo aparato eléctrico utilizado en la presencia de los menores de edad o por ellos mismos requiere la supervisión de un adulto.
- Desconecte el aparato de la toma de corriente cuando no esté en funcionamiento, antes de instalar o retirar las piezas y antes de limpiarlo.
- Evite el contacto con las piezas móviles.
- No utilice ningún aparato eléctrico que tenga el cable o el enchufe averiado, que presente un problema de funcionamiento o que esté dañado. Devuelva el aparato al centro de servicio autorizado más cercano para que lo examinen, reparen o ajusten o llame gratis al número apropiado que aparece en la cubierta de este manual.
- El uso de accesorios no recomendados por el fabricante del aparato podría ocasionar incendio, choque eléctrico o lesiones personales.
- Este aparato no se debe utilizar a la intemperie.
- No permita que el cable cuelgue del borde de la mesa ni del mostrador.
- Siempre asegúrese que la tapa del extractor se encuentre bien cerrada antes de encender el motor. No abra las aldabas de cierre mientras el extractor de jugo se encuentre en funcionamiento.
- Asegúrese de ajustar el interruptor a la posición de apagado OFF siempre que termine de utilizar el extractor. Espere que el motor pare por completo antes de desarmar el aparato.
- Jamás introduzca los dedos ni demás objetos adentro de la abertura del extractor cuando éste se encuentre en funcionamiento. Si los alimentos se llegasen a trabar en el conducto, procure destrabarlos con un empujador de alimentos o con un pedazo de fruta o de un vegetal. Si este método no le da resultado, apague el motor y desarme el extractor para retirar los alimentos.

- No utilice este aparato si el cedazo giratorio está dañado.

CONSERVE ESTAS INSTRUCCIONES.

Este aparato eléctrico es para uso doméstico únicamente.

ENCHUFE POLARIZADO (Solamente para los modelos de 120V)

Este aparato cuenta con un enchufe polarizado (un contacto es más ancho que el otro). A fin de reducir el riesgo de un choque eléctrico, este enchufe encaja en una toma de corriente polarizada en un solo sentido. Si el enchufe no entra en la toma de corriente, invírtalo y si aun así no encaja, consulte con un electricista. Por favor no trate de alterar esta medida de seguridad.

TORNILLO DE SEGURIDAD

Advertencia: Este aparato cuenta con un tornillo de seguridad para evitar la remoción de la cubierta exterior del mismo. A fin de reducir el riesgo de incendio o de choque eléctrico, por favor no trate de remover la cubierta exterior. Este producto no contiene piezas reparables por el consumidor. Toda reparación se debe llevar a cabo únicamente por personal de servicio autorizado.

CABLE ELÉCTRICO

El cable de este aparato fue escogido a fin de evitar el riesgo de enredarse o de tropezar con un cable de mayor longitud. Cualquier cable de extensión que se deba emplear, deberá estar calificado para nada menor de 15 amperios. (Para aquellos productos de 220 voltios, se deberá utilizar un cable de extensión no menor de 6 amperios). Cuando utilice un cable de extensión, asegúrese que no interfiera con la superficie de trabajo ni que cuelgue de manera que alguien se pueda tropezar. A fin de aumentar la vida útil del cable, no tire de él ni maltrate las uniones del cable con el enchufe ni con el aparato.

Nota: Si el cordón de alimentación esta dañado, en América Latina debe sustituirse por un personal calificado o por el centro de servicio autorizado.

El producto puede variar ligeramente del que aparece ilustrado.

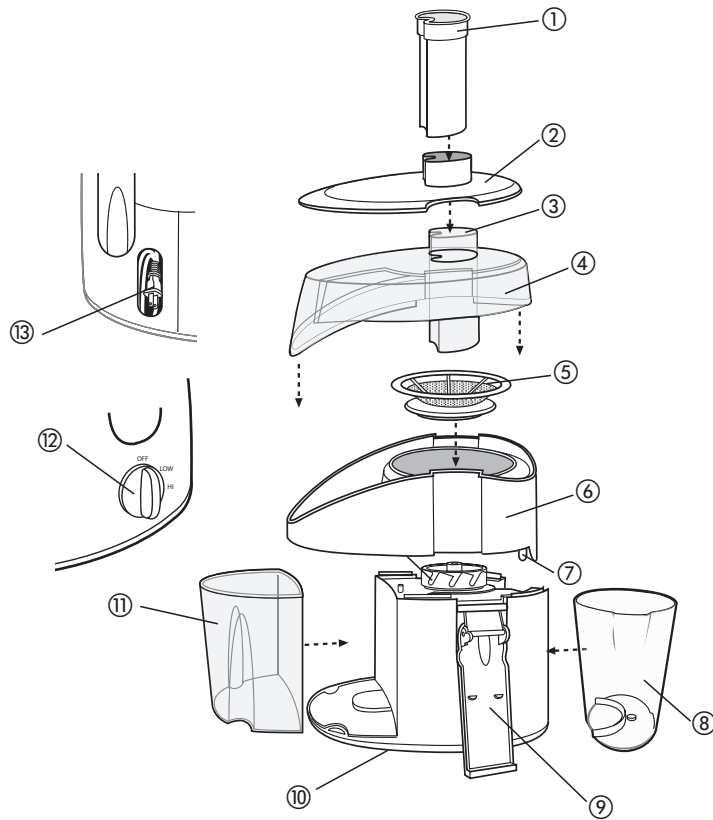

- † 1. Alimentador de frutas y vegetales Modelo JE2050 (No de pieza SJE051060900), Modelo JE2060 (No de pieza SJE051061000), Modelo JE2060BL (No de pieza JE2060BL-01), Modelo JE2060GY (No de pieza JE2060GY-01)
- † 2. Bandeja de alimentos (No de pieza SJE081030100), Modelo JE2050 (No de pieza SJE081030200)
- 3. Conducto de alimentos
- † 4. Tapa transparente (No de pieza SJE081040100)
- † 5. Cortador/colador de acero inoxidable (No de pieza CJEK0051)
- † 6. Separador de pulpa (No de pieza SJE081050100)
- 7. Boquilla de flujo continuo
- † 8. Recipiente (No de pieza SJE081110100)
- † 9. Aldaba de seguridad (por ambos lados) Modelo JE2050 (No de pieza SJE081080200) Modelo JE2060 (No de pieza SJE081080400), Modelo JE2060BL (No de pieza JE2060BL-02) Modelo JE2060GY (No de pieza JE2060GY-02)
- 10. Pies antideslizantes
- † 11. Recipiente recolector de pulpa (No de pieza SJE081110100)
- 12. Control de apagado/velocidad baja/velocidad alta (OFF/LOW/HIGH)
- 13. Compartimiento para el cable
- † Reemplazable/removible por el consumidor

Como desarmar

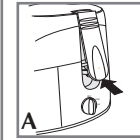

1. Para abrir los aldabas de cierre, tire del inferior de cada una de las aldabas y desenganche de la ranura de la tapa (A).

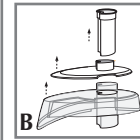

2. Para quitar la tapa, retire el alimentador, la bandeja de alimentos, sujete el conducto y alce la tapa (B).

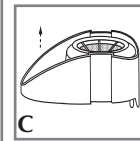

3. Para retirar el separador de pulpa, sujete la boquilla de verter el jugo con una mano y el borde trasero del separador de pulpa con la otra mano. Levante, manteniendo el cortador-colador siempre fijo en su lugar (C).

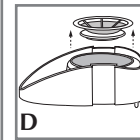

4. Para retirar el separador-colador, sujete la boquilla de verter el jugo con una mano y el borde del cortador-colador con la otra mano; alce para retirar (D).

Advertencia: Los dientes del cortador-colador son de filo agudo. Maneje esta pieza con cuidado.

5. Para retirar el recipiente de la pulpa, sujete los lados firmemente y deslice hacia afuera.

Como usar

Este aparato es solamente para uso doméstico.

Importante: Antes de usar por primera vez, desarme el aparato (consulte la sección COMO DESARMAR) y lave todas las piezas según las instrucciones de limpieza.

ENSAMBLAJE Y FUNCIONAMIENTO

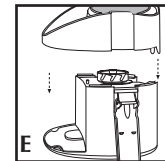

1. Coloque el separador de pulpa sobre la base con la boquilla de verter el jugo orientada hacia usted (E).

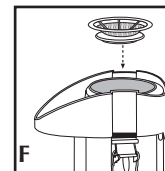

2. Introduzca el cortador-colador en el centro del separador de pulpa. Gire de izquierda a derecha un par de veces hasta encajar bien en su lugar (F).

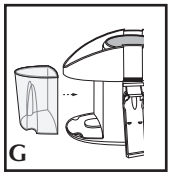

3. Sujete el recipiente para la pulpa y deslice hasta quedar firme (G).

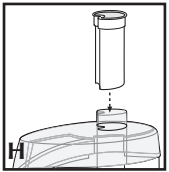

4. Coloque la tapa sobre el separador de pulpa con el alimentador en su lugar (H).

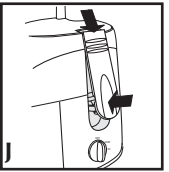

5. Para ajustar las aldabas de cierre, presione la tapa, acomode las guías superiores de las aldabas adentro de las ranuras a los costados de la tapa. Presione el inferior de cada aldaba hasta escuchar un clic y enganchar (J).

Importante: El aparato no funciona si las aldabas no están bien cerradas.

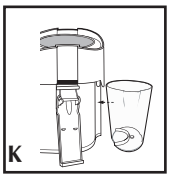

6. Coloque el recipiente para el jugo debajo de la boquilla de verter (K).
7. Corte los alimentos de manera que pueda acomodar los pedazos en el conducto.
8. Enchufe el aparato a una toma de corriente alterna. Encienda el aparato, girando el control a la posición de velocidad alta (HIGH) o velocidad baja (LOW).

9. Coloque los alimentos en el conducto y presione ligeramente con el alimentador.

10. Siempre que el recolector de pulpa esté casi lleno, apague y desconecte el aparato, vierta la pulpa del recipiente y limpie el cortador/colador antes de extraer más jugo.

Advertencia: Los dientes del cortador-colador son de filo agudo. Maneje esta pieza con cuidado.

11. Cuando termine de extraer el jugo, apague y desconecte el aparato de la toma de corriente.

BANDEJA DE ALIMENTOS

1. Siga los pasos del 1 al 3 en la sección ENSAMBLAJE Y FUNCIONAMIENTO.
2. Coloque la tapa sobre el separador de pulpa.

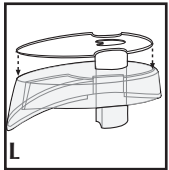

3. Inserte la bandeja de alimentos a través del conducto para alimentos y colóquela sobre la tapa (L).

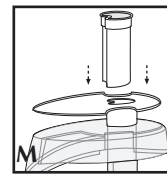

4. Inserte el alimentador a través del conducto de los alimentos en la bandeja (M).

Nota: Utilice la bandeja de alimentos para sostener frutas pequeñas como bayas, uvas, pedazos de fruta o vegetales mixtos, a medida los procesa a través del conducto de los alimentos.

5. Siga los pasos del 5 al 11 en la sección ENSAMBLAJE Y FUNCIONAMIENTO.

CONSEJOS PARA EXTRAER JUGO



Cuando extraiga el jugo de zanahoria, no llene demasiado el conducto. Introduzca las zanahorias una a la vez y aplique poca presión para alimentarlas.



Los aguacates y las bananas resultan desechos como puré en vez de jugo.



Cuando extraiga el jugo de frutas o vegetales en cantidades grandes, apague y desconecte el aparato, vierta la pulpa del recipiente y limpie el cortador/colador antes de extraer más jugo.

Cuidado y limpieza

El aparato no contiene piezas reparables por el consumidor. Para servicio, acuda a personal de asistencia calificado.

LIMPIEZA DEL APARATO

Después de cada uso, lave siempre todas las piezas del extractor a fin de aumentar la vida útil del aparato.

1. Apague y desconecte el aparato de la toma de corriente.
2. Desarme todas las piezas. Consulte la sección COMO DESARMAR.
3. Lave el alimentador, el conducto de alimentos, la tapa, el cortador/colador, el separador de pulpa, la boquilla de verter, la taza para el jugo y el recipiente para la pulpa en agua tibia jabonada o en la máquina lavaplatos (bandeja superior solamente).

Advertencia: Los dientes del cortador-colador son de filo agudo. Maneje esta pieza con cuidado.

4. Limpie la base con un paño o con una esponja húmeda. Jamás sumerja el aparato en agua.

Nota: Con el tiempo, las piezas pueden cambiar de color (especialmente por la extracción del jugo de zanahoria o de remolacha).

ALMACENAJE DEL APARATO

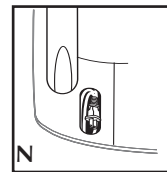

Fold the cable into the cord storage compartment on the side of the unit (N).

IMPORTANTES MISES EN GARDE

Lorsqu'on utilise des appareils électriques, il faut toujours respecter certaines règles de sécurité fondamentales, notamment les suivantes :

- Lire toutes les directives.
- Afin d'éviter les risques de choc électrique, ne pas immerger le cordon, la fiche ou l'appareil dans l'eau ou tout autre liquide.
- Exercer une étroite surveillance lorsque l'appareil est utilisé par un enfant ou près d'un enfant.
- Débrancher l'appareil lorsqu'il ne sert pas, avant d'y placer ou d'en retirer des composantes, et de le nettoyer.
- Éviter tout contact avec les pièces mobiles.
- Ne pas utiliser un appareil dont la fiche ou le cordon est abîmé, qui fonctionne mal ou qui a été endommagé de quelque façon que ce soit. Pour un examen, une réparation ou un réglage, rapporter l'appareil à un centre de service autorisé. Ou composer le numéro sans frais inscrit sur la page couverture du présent guide.
- L'utilisation d'accessoires non recommandés par le fabricant de l'appareil peut occasionner un incendie, des chocs électriques ou des blessures.
- Ne pas utiliser l'appareil à l'extérieur.
- Ne pas laisser pendre le cordon sur le bord d'une table ou d'un comptoir.
- S'assurer toujours que le couvercle du presse-agrumes est bien fixé avant de lancer le moteur. Ne pas détacher les brides de fixation pendant le fonctionnement du presse-agrumes.
- Veiller à arrêter (off) le presse-agrumes après chaque utilisation. S'assurer que le moteur est complètement arrêté avant de démonter l'appareil.
- Ne pas introduire les doigts ou des objets dans le presse-agrumes pendant l'utilisation. Si des morceaux d'aliment se coincent dans l'orifice, utiliser le poussoir ou un autre morceau de fruit ou de légume pour l'enfoncer. Si cette méthode n'est pas possible, arrêter le moteur et démonter le presse-agrumes pour retirer les aliments coincés.
- Ne pas utiliser l'appareil si le crible rotatif est endommagé.

CONSERVER CES MESURES.

L'appareil est conçu pour une utilisation domestique seulement.

FICHE POLARISÉE (Modèles de 120 V seulement)

L'appareil est muni d'une fiche polarisée (une lame plus large que l'autre). Afin de minimiser les risques de secousses électriques, ce genre de fiche n'entre que d'une façon dans une prise polarisée. Lorsqu'on ne peut insérer la fiche à fond dans la prise, il faut tenter de le faire après avoir inversé les lames de côté. Si la fiche n'entre toujours pas dans la prise, il faut communiquer avec un électricien certifié. Il ne faut pas tenter de modifier la fiche.

VIS INDESSERRABLE

Avertissement : L'appareil est doté d'une vis indesserrable empêchant l'enlèvement du couvercle extérieur. Pour réduire les risques d'incendie ou de secousses électriques, ne pas tenter de retirer le couvercle extérieur. L'utilisateur ne peut pas remplacer les pièces de l'appareil. En confier la réparation seulement au personnel des centres de service autorisés.

CORDON ÉLECTRIQUE

La longueur du cordon de l'appareil a été choisie afin d'éviter les risques d'enchevêtrement et de trébuchement que présente un long cordon. Tout cordon de d'au moins 15 ampères, (ou de 6 ampères, dans le cas des produits de 220 volts), peut servir au besoin. Lorsqu'on utilise un cordon de rallonge, s'assurer qu'il ne traverse pas la surface de travail ni qu'il pend de façon qu'on puisse trébucher dessus par inadvertance. Manipuler le cordon avec soin afin d'en prolonger la durée; éviter de tirer dessus et de le soumettre à des contraintes près des prises ou des connexions de l'appareil.

Note : Lorsque le cordon d'alimentation est endommagé, il faut le faire remplacer par du personnel qualifié ou, en Amérique latine, par le personnel d'un centre de service autorisé.

Le produit peut différer légèrement de celui illustré.

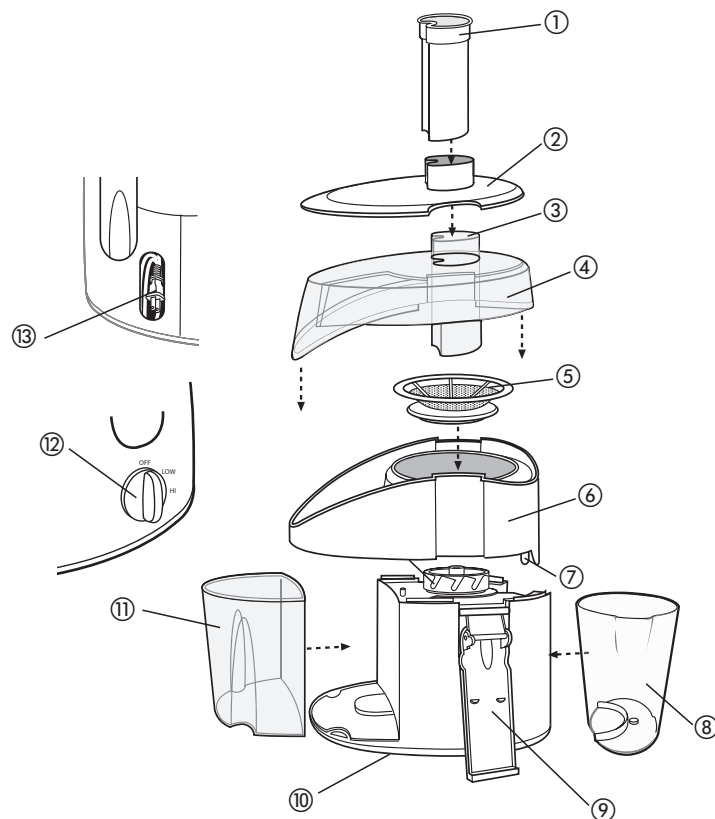

- † 1. Dispositif d'alimentation pour fruits et légumes Modèle JE2050 (No de pièce SJE051060900, Modèle JE2060 (No de pièce SJE051061000), Modèle JE2060BL (No de pièce JE2060BL-01), Modèle JE2060GY (No de pièce JE2060GY-01)
- † 2. Plateau pour les aliments (No de pièce SJE081030100, Modèle JE2050 (No de pièce SJE081030200))
- 3. Trémie
- † 4. Couvercle transparent (No de pièce SJE081040100)
- † 5. Couteau-passoire en acier inoxydable (No de pièce CJEK0051)
- † 6. Séparateur de pulpe (No de pièce SJE081050100)
- 7. Bec pour le jus offrant un débit continu
- † 8. Contenant pour le jus (No de pièce SJE081110100)
- † 9. Verrous de sûreté (un de chaque côté) Modèle JE2050 (No de pièce SJE081080200) Modèle JE2060 (No de pièce SJE081080400), Modèle JE2060BL (No de pièce JE2060BL-02) Modèle JE2060GY (No de pièce JE2060GY-02)
- 10. Base antidérapante à pieds caoutchoutés
- †11. Contenant à pulpe amovible (No de pièce SJE081110100)
- †12. Trois commandes : arrêt/lent/rapide (OFF/LOW/HIGH)
- 13. Compartiment pour le rangement du cordon
- †Pièce amovible e remplaçable par le consommateur

Démontage

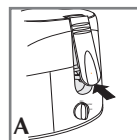

1. Pour débloquer les verrous de sûreté, tirer le bas des verrous afin de les dégager de la rainure du couvercle (A).

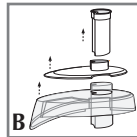

2. Pour retirer le couvercle, retirer le dispositif d'alimentation, plateau pour les aliments, saisir l'entonnoir et soulever le couvercle (B).

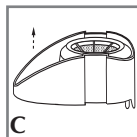

3. Pour enlever le séparateur de pulpe, saisir le bec pour le jus d'une main et le rebord arrière du séparateur de pulpe de l'autre main. Le soulever avec le couteau-passoire en place (C).

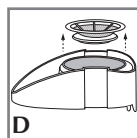

4. Pour enlever le couteau-passoire, saisir le bec pour le jus d'une main et le rebord du couteau-passoire de l'autre main. Le soulever (D).

Mise en garde : Les dents du couteau-passoire sont très tranchantes. Le manipuler avec soin.

5. Pour enlever le récipient pour la pulpe, saisir les côtes et le faire glisser hors de l'appareil.

Utilisation

L'appareil est conçu pour une utilisation domestique seulement.

Important : Avant d'utiliser l'appareil pour la première fois, le déonter (voir la section « Démontage ») et laver toutes les pièces en suivant les instructions de la section « ENTRETIEN ET NETTOYAGE ».

ASSEMBLAGE ET UTILISATION

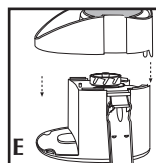

1. Placer le séparateur de pulpe sur le socle avec le bec pour le jus vers soi (E).

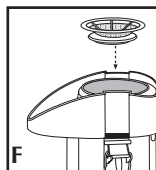

2. Insérer le couteau-passoire au centre du séparateur de pulpe. Le faire tourner vers la gauche et vers la droite à quelques reprises jusqu'à ce qu'il s'enclenche en place (F).

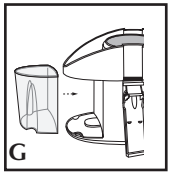

3. Saisir le récipient pour la pulpe et le faire glisser jusqu'à ce qu'il s'enclenche en place (G).

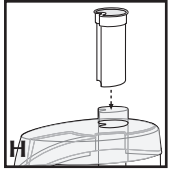

4. Placer le couvercle sur le séparateur de pulpe avec le dispositif d'alimentation en place (H).

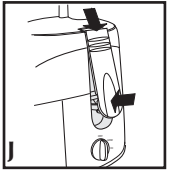

5. Bloquer les verrous de sûreté en abaissant le couvercle après avoir placé la languette au-dessus de chaque verrou dans la rainure de chaque côté du couvercle. Appuyer sur le bas de chaque verrou jusqu'à ce qu'ils s'enclenchent en place (J).

Important : L'appareil ne fonctionne pas tant que les verrous de sûreté ne sont pas bloqués.

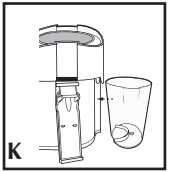

6. Placer la tasse pour le jus sous le bec pour le jus (K).
7. Découper les aliments pour que les morceaux entrent dans l'entonnoir.
8. Brancher l'appareil dans une prise de courant alternatif. Activer l'appareil en réglant la commande de vitesse à la position « LOW » ou « HIGH ».

9. Placer les aliments dans l'entonnoir et appuyer légèrement avec le dispositif d'alimentation.

10. Chaque fois que le réservoir à pulpe est presque plein, arrêter et débrancher l'appareil, vider le réservoir à pulpe et nettoyer le couteau-passoire avant de remettre l'appareil en marche.

Mise en garde : Les dents du couteau-passoire sont très tranchantes. Le manipuler avec soin.

11. À la fin de l'extraction de jus, mettre l'appareil hors tension et le débrancher.

PLATEAU POUR ALIMENTS

1. Suivre les étapes 1 à 3 de la section « ASSEMBLAGE ET UTILISATION ».
2. Placer le couvercle sur le dessus du séparateur de pulpe.

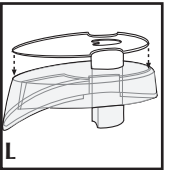

3. Insérer le plateau pour aliments dans la trémie, ensuite placez-le sur le dessus du couvercle (L).

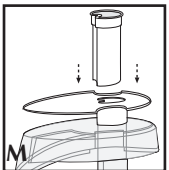

4. Insérer le dispositif d'alimentation dans la trémie, sur le plateau pour aliments (M).

Remarque : Utiliser le plateau pour aliments pour verser dans la trémie les petits fruits, comme les baies, les raisins et les morceaux de fruits divers.

5. Suivre les étapes 5 à 11 de la section « ASSEMBLAGE ET UTILISATION ».

CONSEILS POUR L'EXTRACTION DU JUS



Lors de l'extraction de jus de carottes, éviter de trop remplir l'entonnoir. Placer une carotte à la fois et exercer une légère pression.



L'extraction d'avocats et de bananes donne une purée plutôt que du jus.



Pendant l'extraction du jus d'une grande quantité de fruits ou de légumes, arrêter l'appareil et vider le réservoir à pulpe dès que ce dernier devient plein et nettoyer le couteau-passoire avant de remettre l'appareil en marche.

Entretien et nettoyage

L'utilisateur ne peut entretenir aucune composante du produit. En confier l'entretien à du personnel qualifié.

NETTOYAGE DE L'APPAREIL

Toujours nettoyer les composantes après chaque utilisation afin de prolonger la durée de l'appareil.

1. Mettre l'appareil hors tension et le débrancher.
2. Démontez l'appareil; voir la rubrique relative au « DÉMONTAGE ».
3. Laver le dispositif d'alimentation, la trémie, le couvercle, le couteau-passoire, le séparateur de pulpe, le bec pour le jus, la tasse pour le jus et le réservoir à pulpe dans de l'eau tiède savonneuse ou au lave-vaisselle (tiroir du haut seulement).

Mise en garde : Les dents du couteau-passoire sont très tranchantes. Le manipuler avec soin.

4. Essuyer le socle avec un chiffon ou une éponge humide. Ne jamais immerger l'appareil.

Note : Il se peut que les pièces changent de couleur au fil du temps (surtout si vous extrayez le jus de carottes ou de betteraves).

RANGEMENT DE L'APPAREIL

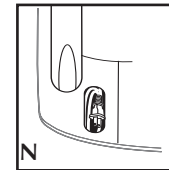

Placer le cordon d'alimentation dans le compartiment pour le rangement du cordon situé sur le côté de l'appareil (N).

NEED HELP?

For service, repair or any questions regarding your appliance, call the appropriate "800" number on the cover of this book. Do not return the product to the place of purchase.

Do not mail the product back to the manufacturer nor bring it to a service center. You may also want to consult the website listed on the cover of this manual.

One-Year Limited Warranty

(Applies only in the United States and Canada)

What does it cover?

- Any defect in material or workmanship; provided; however, Applica's liability will not exceed the purchase price of the product.

For how long?

- One year after the date of original purchase.

What will we do to help you?

- Provide you with a reasonably similar replacement product that is either new or factory refurbished.

How do you get service?

- Save your receipt as proof of the date of sale.
- Check our on-line service site at www.prodprotect.com/applica, or call our toll-free number, 1-800-231-9786, for general warranty service.
- If you need parts or accessories, please call 1-800-738-0245.

What does your warranty not cover?

- Damage from commercial use
- Damage from misuse, abuse or neglect
- Products that have been modified in any way
- Products used or serviced outside the country of purchase
- Glass parts and other accessory items that are packed with the unit
- Shipping and handling costs associated with the replacement of the unit
- Consequential or incidental damages (Please note, however, that some states do not allow the exclusion or limitation of consequential or incidental damages, so this limitation may not apply to you.)

How does state law relate to this warranty?

- This warranty gives you specific legal rights, and you may also have other rights that vary from state to state or province to province.

¿NECESITA AYUDA?

Para servicio, reparaciones o preguntas relacionadas al producto, por favor llame al número del centro de servicio en el país donde usted compró su producto. NO devuelva el producto al fabricante. Llame o lleve el producto a un centro de servicio autorizado.

DOS AÑOS DE GARANTÍA LIMITADA

(No aplica en México, Estados Unidos o Canadá)

¿Qué cubre la garantía?

- La garantía cubre cualquier defecto de materiales o de mano de obra. Applica no se responsabiliza por ningún costo que exceda el valor de compra del producto.

¿Por cuánto tiempo es válida la garantía?

- Por dos años a partir de la fecha original de compra.

¿Cómo se puede obtener servicio?

- Conserve el recibo original de compra.
- Por favor llame al número del centro de servicio autorizado.

Esta garantía no cubre:

- Los productos que han sido utilizados en condiciones distintas a las normales
- Los daños ocasionados por el mal uso, el abuso o negligencia
- Los productos que han sido alterados de alguna manera
- Los daños ocasionados por el uso comercial del producto
- Los productos utilizados o reparados fuera del país original de compra
- Las piezas de vidrio y demás accesorios empacados con el aparato
- Los gastos de tramitación y embarque asociados al reemplazo del producto
- Los daños y perjuicios indirectos o incidentales

BESOIN D'AIDE?

Pour communiquer avec les services d'entretien ou de réparation, ou pour adresser toute question relative au produit, composer le numéro sans frais approprié indiqué sur la page couverture. Ne pas retourner le produit où il a été acheté. Ne pas poster le produit au fabricant ni le porter dans un centre de service. On peut également consulter le site web indiqué sur la page couverture.

Garantie limitée de un an

(Valable seulement aux États-Unis et au Canada)

Quelle est la couverture?

- Tout défaut de main-d'oeuvre ou de matériau; toutefois, la responsabilité de la société applica se limite au prix d'achat du produit.

Quelle est la durée?

- Un an après l'achat original.

Quelle aide offrons nous?

- Remplacement par un produit raisonnablement semblable nouveau ou réusiné.

Comment se prévaut-on du service?

- Conserver son reçu de caisse comme preuve de la date d'achat.
- Visiter notre site web au www.prodprotect.com/applica, ou composer sans frais le 1 800 231-9786, pour obtenir des renseignements généraux relatifs à la garantie.
- On peut également communiquer avec le service des pièces et des accessoires au 1 800 738-0245.

Qu'est-ce que la garantie ne couvre pas?

- Des dommages dus à une utilisation commerciale.
- Des dommages causés par une mauvaise utilisation ou de la négligence.
- Des produits qui ont été modifiés.
- Des produits utilisés ou entretenus hors du pays où ils ont été achetés.
- Des pièces en verre et tout autre accessoire emballés avec le produit.
- Les frais de transport et de manutention reliés au remplacement du produit.
- Des dommages indirects (il faut toutefois prendre note que certains états ne permettent pas l'exclusion ni la limitation des dommages indirects).

Quelles lois régissent la garantie?

- Les modalités de la présente garantie donnent des droits légaux spécifiques. L'utilisateur peut également se prévaloir d'autres droits selon l'état ou la province qu'il habite.

NOTES/NOTAS

 **BLACK&DECKER** is a trademark of The Black & Decker Corporation, Towson, Maryland, USA
Marca registrada de *The Black & Decker Corporation*, Towson, Maryland, E.U.
Marque de commerce déposée de la société *The Black & Decker Corporation*, Towson, Maryland, É.-U.

Copyright © 2007 - 2008 Applica Consumer Products, Inc.

Made in People's Republic of China
Printed in People's Republic of China

Fabricado en la República Popular de China
Impreso en la República Popular de China

Fabriqué en République populaire de Chine
Imprimé en République populaire de Chine

Applica Consumer Products, Inc.

R32006/12-8-38E/S/F

Free Manuals Download Website

<http://myh66.com>

<http://usermanuals.us>

<http://www.somanuals.com>

<http://www.4manuals.cc>

<http://www.manual-lib.com>

<http://www.404manual.com>

<http://www.luxmanual.com>

<http://aubethermostatmanual.com>

Golf course search by state

<http://golfingnear.com>

Email search by domain

<http://emailbydomain.com>

Auto manuals search

<http://auto.somanuals.com>

TV manuals search

<http://tv.somanuals.com>