



## MY26PG Microwave Oven



### First Use Safety Recommendation

Please read through this booklet for safe and efficient use of the appliance. We urge you to read all the sections and also follow all detailed instructions even if you are familiar with a similar appliance.

Keep this guide handy for future reference.

**MY26PG**

## IMPORTANT SAFEGUARDS

While using electrical appliances, in order to reduce the risk of fire, electric shock, and / or injury to persons, basic safety precautions should be followed, including the following:

- Read all instructions carefully, even if you are familiar with the appliance.
- To protect against the risk of electric shock, **DO NOT IMMERSE** the appliance, cord set or plug in water or other liquids.
- To clean, wipe the exterior with a damp cloth.
- Close supervision is necessary when any appliance is used by or near children. Never leave an appliance unattended when in use.
- Switch off and remove the plug from the power outlet when not in use, before assembling or disassembling parts, cleaning or carrying out any maintenance of the appliance. Never pull the cord while unplugging out from power outlet.
- Do not operate any appliance with a damaged cord or plug, or after the appliance malfunctions, or is dropped or damaged in any manner. Return the complete appliance to your nearest authorised service facility for examination, electrical repair, mechanical repair or adjustment to avoid any hazard.
- The use of attachments or accessories not recommended or sold by this appliance manufacturer may result in fire, electric shock or personal injury.
- Do not let the cord hang over the edge of a table, counter, or touch hot surfaces.
- Avoid touching hot surfaces, use handles and knobs.
- Do not operate or place any part of this appliance on or near any hot surfaces (such as gas or electric burner or in a heated oven).
- Do not abuse the cord. Never carry the appliance by the cord or yank it to disconnect it from the outlet; instead, grasp the plug and pull to disconnect.
- When using an extension cord with your appliance, make sure the extension cord is correctly wired, and rated for its use.
- This product is intended for household use only.
- Do not attempt to repair the appliance yourself; instead, take it to your Black & Decker-owned or Authorised Service Centre for repair.
- Keep children and animals away from the unit and cord set.

**SAVE THESE INSTRUCTIONS**

## Parts Identification

1. Door Safety Lock System
2. Oven Window
3. Oven Air Vent
4. Roller Ring
5. Glass Tray
6. Control Panel
7. Grill Rack
8. Shaft

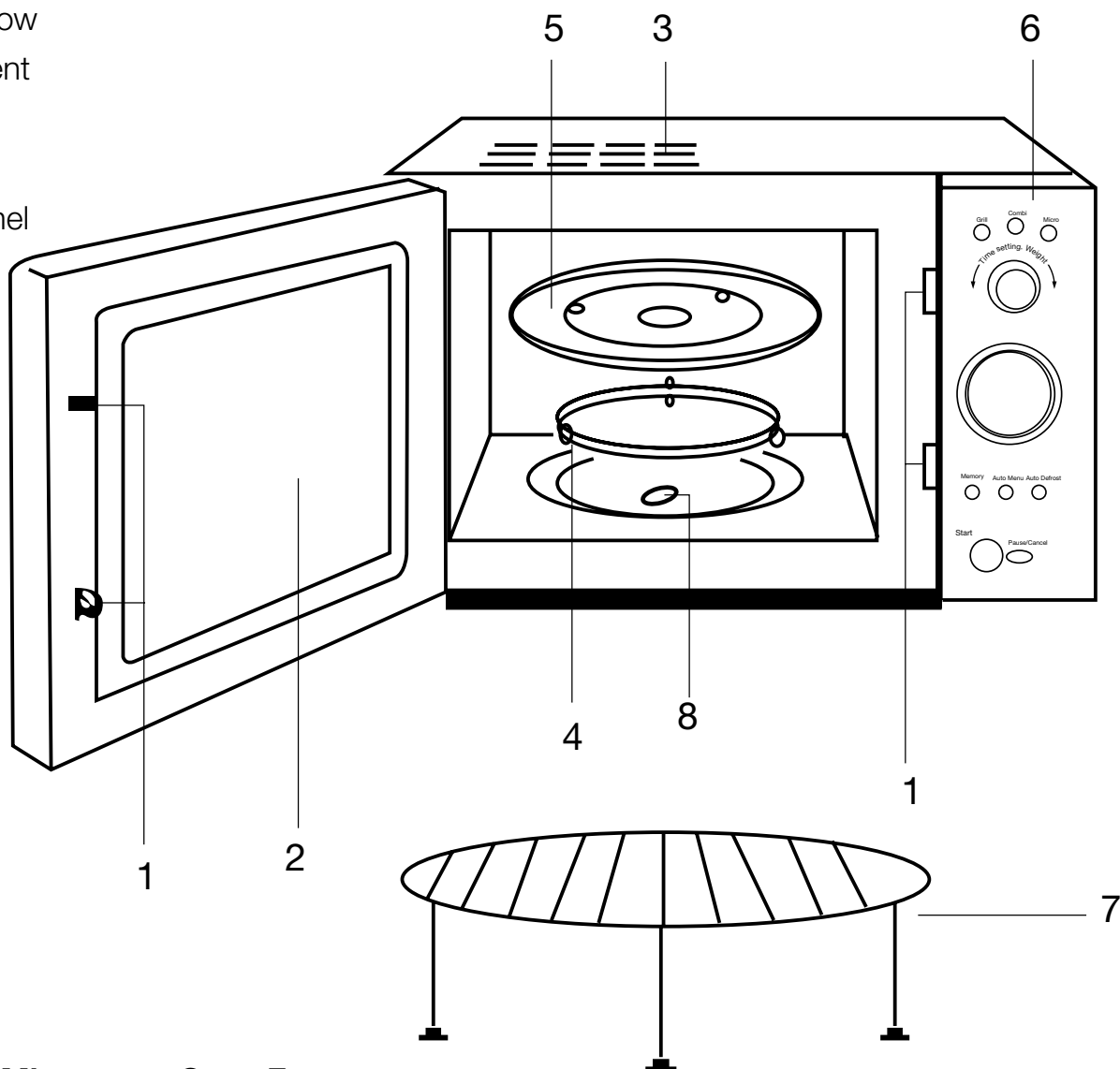

## Your 26 Litre Microwave Oven Features

- **26 Litre capacity** ideal for a large family
- **Menu action** screen indicates cooking time, power, action indicators, current time.
- **Quick Minute Buttons** facilitates easy setting of time and power.
- **Programming buttons** to set cooking programs for either microwave or grill functions
- **Combination buttons** allows you to set a combination cooking session.
- **Weight defrost function** allows you to set the defrosting cycle depending upon the weight of food.
- **Cancel function** overrides all previous settings
- **Memory Function** sets multi stage cooking program.
- **Micro button** sets the cooking power level.
- **Time Setting / Weight knob** performs dual function of time and weight settings.
- **Start button** begins the cooking program
- **Metal rack** for grilling of foods
- **Options** for selecting the desired power level for cooking
- **Child safety lock** for safety of kids for a large family

## How to install your Microwave Oven:-

Make sure that the packaging material is removed from the inside of the door.

**WARNING:** Check the microwave oven for any damage, such as misaligned or bent door, damaged door seals and sealing surface, broken or loose door hinges and latches and dents inside the cavity or on the door. The door should fit squarely, securely and close smoothly. The door seals must be free from food and have no burn marks. If there is any damage, please do not operate the microwave oven and contact a qualified service person.

### Practical Hints:-

- The microwave oven should be placed on a flat stable surface which can hold the weight of the microwave oven and the heaviest of food likely to be cooked inside.
- Do not place the microwave oven where heat, moisture, or high humidity are generated or near combustible materials.
- For correct operation, the microwave oven must have sufficient airflow. This requires a gap of 30 cms above, 10 cms at the back and 15 cms on both the sides. Do not cover or block any openings.

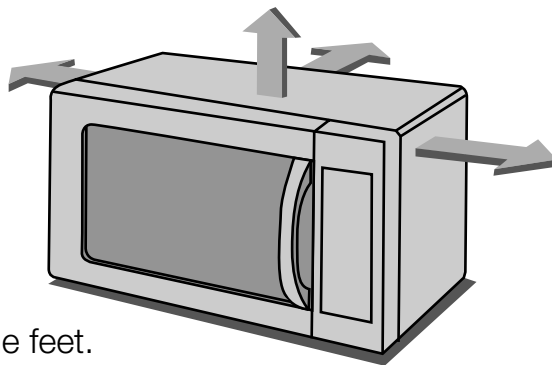

- Do not remove the feet.
- Do not place anything on top of the oven.
- Do not operate the microwave oven without the glass tray, roller support & the shaft in their proper positions.
- Make sure that the power supply cord is undamaged and does not run under the microwave oven or over any hot or sharp surfaces.
- Ensure that the socket is readily accessible so that it can be easily unplugged in case of emergency.
- Do not use the microwave oven outdoors.
- The appliance must be grounded. The oven is equipped with a cord having a grounding wire with a grounding plug. It must be plugged into a wall socket that is properly installed and grounded as it reduces the risk of electric shock in case of short circuit. Using a high voltage is dangerous and may result in a fire or other accidents causing the oven damage.

**NOTE:** improper use of the grounding plug can result in a risk of electric shock. The microwave oven should be operated on a separate circuit from other appliances. Failure to do so may cause the power board fuse to blow, and or food to cook slower.

## How to use your Microwave Oven :-

The appliance is intended to heat, cook or dry food for indoor household use only.

- Arrange the food carefully. Place the thickest area towards the outside of the dish.
- Watch the cooking time. Cook for the shortest amount of time and add more as required. Food severely overcooked can smoke or ignite thereby causing damage.
- Ensure that you cover your food while cooking. Covers prevent splattering and the food cooks evenly.
- Turn the food over once during the cycle to speed cooking of foods such as chicken and burgers. Large items like roasts must be turned over at least once.
- Rearrange foods such as meat balls halfway through the cooking cycle both from top to bottom and center of the dish to the outside.

## CONTROL PANEL:-

### Simple Cooking:

To start cooking press Start/Reset button to start cooking for 1 min with 100% microwave power. With each press of the button the time increases by another minute, the maximum time being 30 minutes.

After the specified cooking time is completed, the oven will sound 5 beeps as a reminder.

## Microwave Cooking

### 1. Single button Heating function :

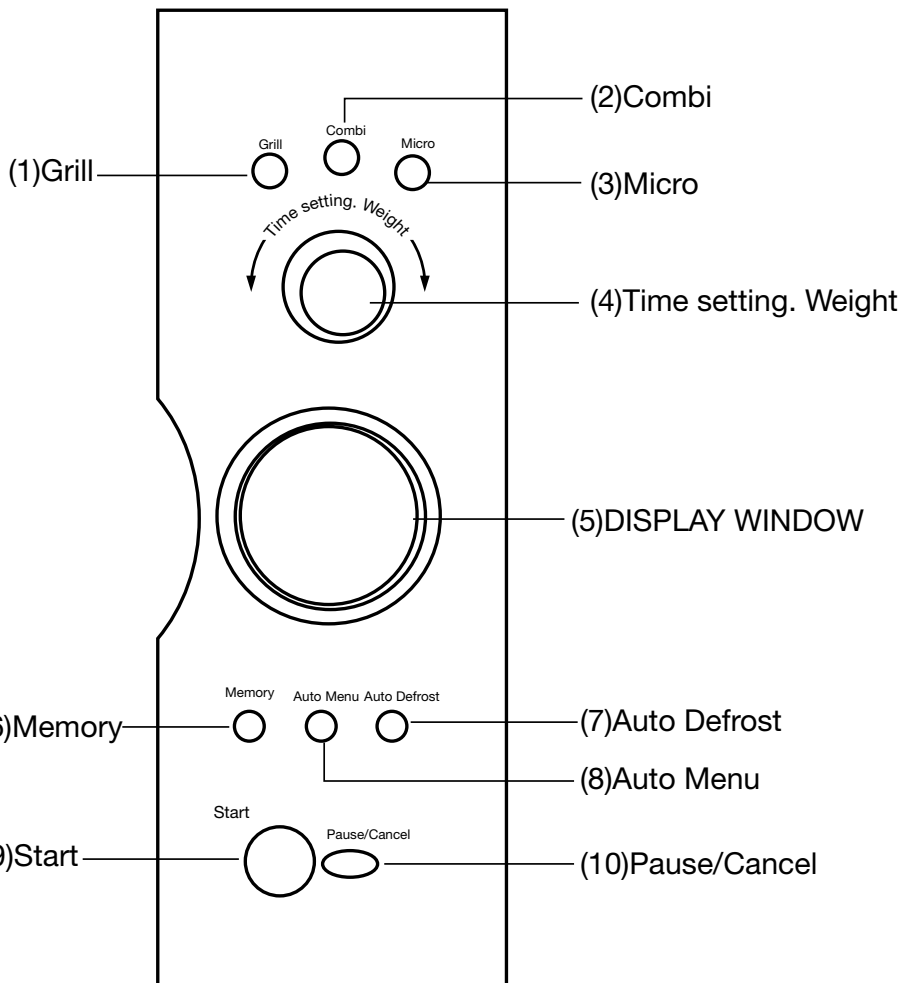
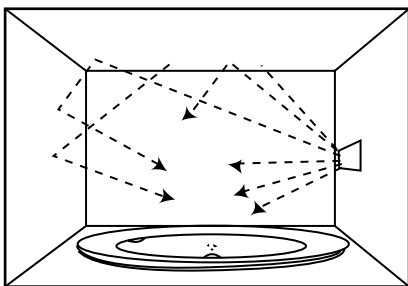

By press of a single button you can operate the microwave for short interval of time to heat your food e.g to heat a glass of water.

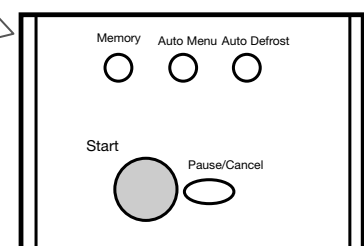
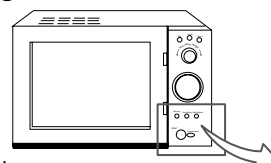

- Put a glass of water onto the glass turntable, and close the door.
- Press the button 'Start/Reset". The microwave will operate at 100% power for one minute.
- You can hear 5 beeps when cooking is complete.

## 2. Microwave Heating function :

This can be done in two waves in your microwave oven

a. Quick microwave heating at 100% power.

Eg: To heat food at full power for 5 minutes

- Rotate the "Time Setting / Weight" knob, clockwise until "5:00" is displayed.
- Press the "Start" button.

b. Manual-operation microwave heating

Eg: to heat food for 10 minutes at 70% power.

- Press micro button twice to select 70% power
- Rotate the "Time Setting / Weight" knob, clockwise until "10:00" is displayed.
- Press the "Start" button.

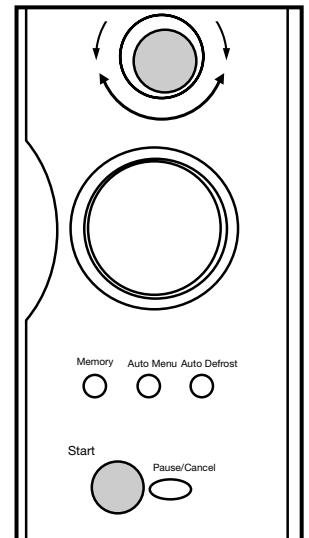
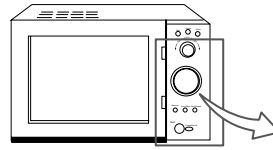

There are Five power levels that you can set on your microwave by operating the "Micro" button.

Touching Times	Microwave Power	Display
1	100%	P100
2	70%	P70
3	50%	P50
4	30%	P30
5	10%	P10

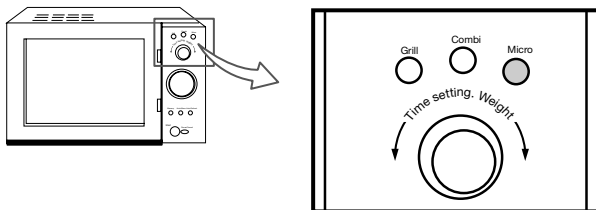

NOTE: The longest microwave heating time is 60 minutes.

## 3. Auto Weight Defrost function :

Knowing the food type and weight, the microwave helps to adjust the power level and the time.

In this you have two options :

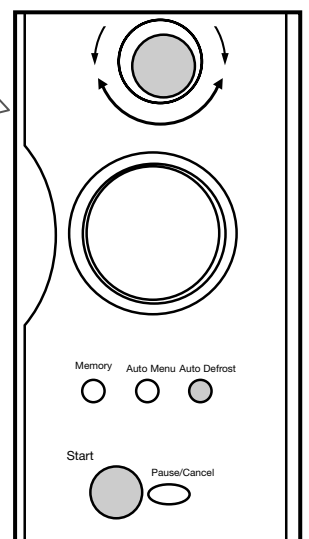
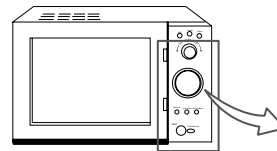

Touching Times	Display	Type of food	Max Weight allowed
1	d-1	Meat	2 Kg
2	d-2	Sea Food	1 Kg

Eg : defrost 0.5 Kg frozen meat.

- Press the "Auto Defrost" button once to choose "d-1"
- Rotate the knob "time setting / weight" to set the weight to 0.5Kg
- Press the "Start" button.

#### 4. Auto - Menu Function :

Knowing the food type and weight, the microwave oven will help you to automatically adjust the power and time.

The table below can be used as a ready reckoner for the auto menu function

Weight (kg) Touching Times	Menu					
	A-1 Auto Reheat	A-2 Vegetable	A-3 Noodles	A-4 Fish	A-5 Chicken	A-6 Beef
1	0.1	0.1	1Pack	0.2	0.2	0.2
2	0.2	0.2	2Pack	0.3	0.4	0.3
3	0.3	0.3		0.4	0.6	0.4
4	0.4	0.4		0.5	0.8	0.5
5	0.5	0.5		0.6	1.0	0.6
6	0.6	0.6		0.8	1.2	0.8
7				1.0	1.5	1.0
8					1.8	

Eg : Auto cook 0.4Kg fish

- Press the "Auto Menu" button to choose A-4.
- Rotate the "time setting / Weight " knob to set weight as "0.4 "Kg.
- Press the "Start" button.

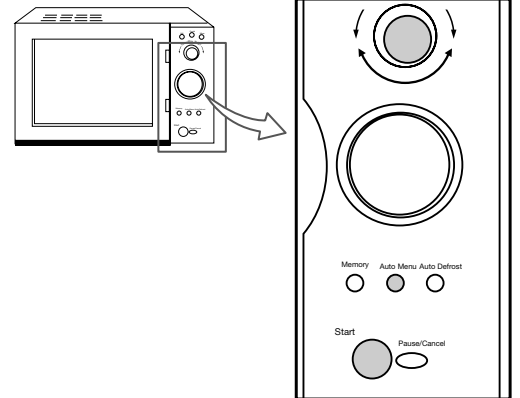

#### 5. Grill Function :

Your microwave gives two options for grill function

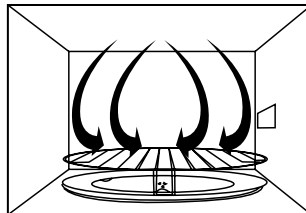

Touching times	Display	Grill power
1	G-1	85%
2	G-2	50%

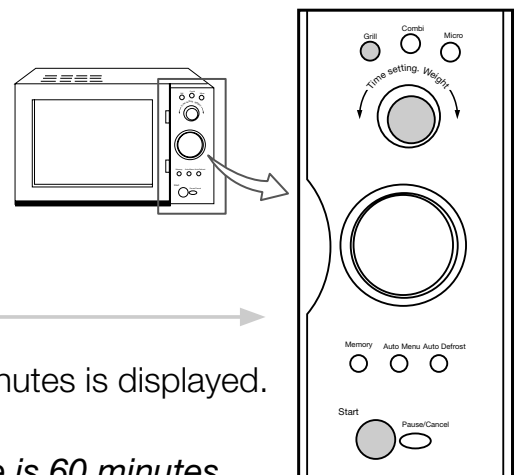

Eg: Cooking food with grill for 20 minutes

- press the "Grill" button once to display "G-1"
- rotate the " Time Setting / Weight" knob till "20:00" minutes is displayed.
- Press the "Start" button.

**NOTE :** - The longest cooking time in your microwave is 60 minutes.

- When grilling, the food isn't heated by microwave, heat is radiated from the metal heater at the top of the oven. When grill is working, the cooking time has 2 stages. After the 1st half of cooking the program will automatically pause and sound 2 beeps, indicating that you should open the oven and turn food over. After turning over, close the door and push the "Start" button. The cooking will continue for the 2nd half. If you do not want to turn the food over, the cooking will continue after 1 minute pause.

## 6. Combination Cooking Function :

This application offers you two combination cooking options.

Option	Grill Power	Display
1	Combination cook - 1 (55% Micro + 45% Grill)	C-1
2	Combination cook - 2 (30% Micro + 70% Grill)	C-2

Eg : Cooking food using option 2 for 15 minutes

- Press the "Combi" button twice and select C-2.
- Set the cooking time for 15:00 minutes by rotating the knob "Time setting / weight".
- Press the "Start" button.

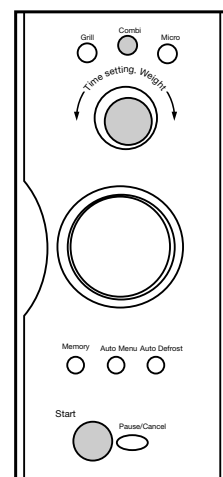
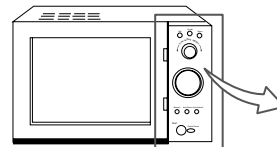

## 7. Memory Cooking Function :

This function can memorize some useful cooking programs to avoid resetting time and power operation.

- In order to store to memory, press the "Memory" button once. "1" will be displayed on the display screen. Input the cooking power and time (As mentioned under "Microwave Heating function"). Press the "Memory" button once again and the set program will be memorized.

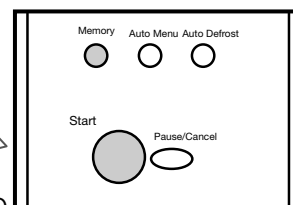
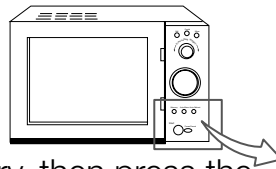

- If you have some programs stored in the memory, then press the "Memory" button till the desired program number is displayed on the screen. Then press the "Start" key to operate the program in the memory.

Disconnecting the oven from the power supply will erase all stored programs.

## 8. Child Safety Lock Function :-

Press the "Pause/Cancel" button thrice simultaneously, to lock all the buttons from functioning. To unlock, press the "Pause/Cancel" button thrice simultaneously once again.

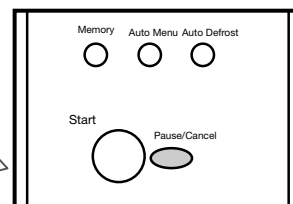
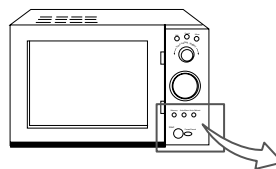

## 9. Pause / Cancel Function :-

During the operation if you need to Pause / Cancel the cooking function then press the "Pause/Cancel" Button once.

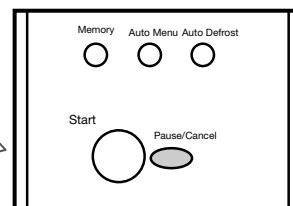
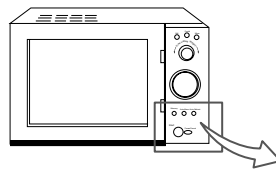

## How to care for your Microwave:-

- Use utensils which allow the energy to pass through the container and heat the food. Only use a temperature probe recommended for this microwave oven.
- Do not use metal or dishes with metallic rim.
- Do not use recycled paper products as they may contain small metal fragments which may cause sparks or fires.
- Round or oval dishes are recommended rather than square / oblong once as food in corners tend to overcook.
- The oven should be cleaned occasionally, particularly around the door seal area.



- Keep the inside of oven clean. When food splatters or spilled liquids adhere to oven walls, wipe with a damp cloth. Mild detergent may be used if the oven gets very dirty. Avoid the use of spray or other harsh cleaners as they may stain, streak or dull the door surface.
- Turn off the oven and remove the power plug from the socket before cleaning.
- The outside surfaces should be cleaned with damp cloth. To prevent damage to the operating parts inside the oven, water should not be allowed to seep into the ventilating openings.
- Wipe the door and window, sides of the oven, the door seals and adjacent parts frequently with a damp cloth to remove any spills or splatters. Do not use abrasive cleaners.
- Do not allow the operating panel to become wet. Clean with a soft damp cloth. When cleaning the control panel, leave the oven door open to prevent the oven from accidentally turning on.
- If steam accumulates inside or around the outside of the oven door, wipe with a soft cloth. This may occur when the microwave oven is operated under high humidity condition and it is normal.
- The roller ring and oven floor should be cleaned regularly to avoid excessive noise. Simply wipe the bottom surface of the oven with mild detergent. The roller ring may be washed in mild sudsy water or dishwasher. When removing the roller ring from the cavity floor for cleaning be sure to replace in the proper position.
- Remove odours from your oven by combining a cup of water with the juice and skin of lemon in a deep microwavable bowl. Microwave for 5 minutes. Wipe thoroughly and dry with soft cloth.
- When it becomes necessary to replace the oven light, please contact the nearest Black & Decker service concessionaire.

### **Important Instructions:-**

1. Do not tamper with or deactivate the interlocking device on the door.
2. Never poke an object, particularly a metal object between the door and the oven when the oven is in operation.
3. Do not operate the microwave when empty.
4. To reduce the risk of fire in the oven cavity :-
  - a. when heating the food in plastic or paper container, keep an eye on the oven for the possibility of an ignition.
  - b. Remove the wire twist ties from paper or plastic bags before placing in the oven.
  - c. If smoke is observed, switch off or unplug the microwave oven and keep the door closed to stifle any flames.
  - d. Do not use the cavity for storage purposes. Do not leave paper products, cooking utensils or food in the cavity when not in use.
5. Liquid or other foods must not be heated in sealed containers as they are liable to explode.
6. Microwave heating of beverages can result in delayed eruptive boiling; therefore care has to be taken when handling the container.
7. Do not fry food in the oven. Hot oil can damage oven parts and utensils and even result in skin burns.

8. Eggs in their shell and whole hard boiled eggs should not be heated in the microwave ovens since they may explode even after microwave heating has ended.
9. Pierce foods with heavy skins such as potatoes, whole squashes, apples and cashewnuts before cooking.
10. The content of feeding bottles and baby food jars should be stirred or shaken and the temperature should be checked before serving in order to avoid burns.
11. Utensils should be checked to ensure that they are suitable for use in microwave oven. (please refer to table provided below). You can also carry out a test to ensure that it is microwave safe. Place the empty utensil in the microwave oven at high power for 60 seconds. A utensil which becomes very hot should not be used. Never do this with metal utensils.

<b>COOKWARE</b>	<b>MICROWAVE</b>	<b>GRILL</b>	<b>COMBINATION</b>
Heat Resistant Glass	Yes	Yes	Yes
Non Heat Resistant Glass	No	No	No
Heat Resistant Ceramics	Yes	Yes	Yes
Microwave safe plastic dishes	Yes	No	No
Kitchen Paper	Yes	No	No
Metal Tray	No	Yes	No
Metal Rack	No	Yes	No
Aluminium Foils & Foil Containers	No	Yes	No

12. Do not remove the outer panel from the oven.
13. Do not strike or hit the control panel. Damages can occur.
14. Oven gloves / Pot holders may be needed as heat from food is transferred to the cooking container and from the container to the glass tray. The glass tray can be very hot after removing the cooking container from the oven.
15. Do not store flammable materials next to, in, or on top of the oven. They could be a fire hazard.
16. Do not cook food directly on the glass tray unless indicated in the recipes. (food should be placed in a suitable cooking utensil)
17. Do not use this oven to heat chemicals or other non-food products. Do not clean this oven with any other product that is labeled as containing corrosive chemicals. The heating of corrosive chemicals in the oven may cause microwave radiation leaks.
18. Never use the oven rack when cooking in the microwave mode.
19. Do not use the oven for home canning or heating for any closed jar. Pressure will build up and the jar may explode. In addition, the microwave oven cannot maintain the food at the correct canning temperature. Improperly canned food may spoil and be dangerous to consume
20. Its hazardous for anyone other than a competent person to carry out any service or repair operation that involves the removal of a cover that gives protection against exposure to microwave energy.

21. Do not allow children to use the oven without supervision. They should operate only when adequate instructions have been given so that the child is able to use that oven in a safe way and understands the hazards of improper use.
22. Failure to maintain the oven in a clean condition could lead to deterioration of the surface that could adversely affect the life of the appliance and possible result in a hazardous situation. Regular cleaning is advised.
23. It is not recommended that this product is used by children
24. Never leave metal utensils in microwave.

**BEFORE REQUESTING SERVICE:-**

Things which may happen and are normal

1. You may experience some radio interference to your radio, TV or similar equipment. When there is interference, it may be reduced or eliminated by taking the following measures:
  - a) Clean the door and sealing surfaces of the oven.
  - b) Reorient the receiving antenna of radio or television.
  - c) Relocate the microwave oven with respect to the receiver.
  - d) Move the microwave oven away from the receiver
  - e) Plug the microwave oven into a different outlet so that microwave oven and receiver are on different branch circuits.
2. During cooking, when food heats up, the warm air generated circulates inside the oven cavity which may escape through the vents. Some of it may condense into steam and accumulate on the oven door.
3. There may be humming and clicking sound when cooking by Combination as the oven automatically switches from microwave power to Grill to create a combination setting making the sound.

PROBLEM	POSSIBLE CAUSE	REMEDY
Oven will not turn on	The oven is not properly connected	Remove the plug from the socket. Wait for 10 seconds and then reinsert.
	Circuit breaker or fuse is tripped	Reset the circuit breaker or replace the fuse.
	The socket may not be working	Test the socket with another appliance.
Oven will not start cooking	The door is not properly closed	Close the door properly.
	START button was not pressed	Press the START button.
	Another program has already been entered in the oven.	Press cancel button to cancel the program and then program again.
	The program has not been properly entered	Program properly according to Operating Instructions
	CANCEL button was pressed accidentally	Program the oven over again
When the oven is on, noise is emitted from the glass tray	The roller ring and the oven button are dirty	Clean the parts according to 'How to care for your Microwave Oven'.

## Protecting the environment



Separate collection. This product must not be disposed off with normal household waste.

Should you find one day that your Black & Decker product needs replacement, or if it is of no further use to you, do not dispose it off with other household waste. Make this product available for separate collection.



Separate collection of used products and packaging allows materials to be recycled and used again. Use of recycled materials helps prevent environmental pollution and reduces the demand for raw materials.

Local regulations may provide for separate collection of electrical products from the household, at municipal waste sites or by the retailer when you purchase a new product.

Black & Decker provides a facility for the collection and recycling of Black & Decker products once they have reached the end of their working life. To take advantage of this service please return your product to any authorised repair agent who will collect it on our behalf. You can check the location of your nearest authorised repair agent by contacting your local Black & Decker office at the address indicated in this manual.

## حماية البيئة

يجب عدم التخلص من هذا المنتج مع بقية النفايات المنزلية.



إذا وجدت في يوم من الأيام أنك بحاجة لشراء جهاز بلاك أند ديكر جديد، أو لم تعد بحاجة للجهاز القديم، لا تتخلص منه مع النفايات المنزلية الأخرى. جهز هذا المنتج للإستلام المنفصل.

الإستلام المنفصل للمنتجات المستعملة ومواد التغليف يسمح بإعادة تصنيع المواد واستعمالها من جديد. إستعمال المواد المعاد تصنيعها يساعد على منع التلوث البيئي ويقلل الطلب على المواد الأولية.



الأنظمة المحلية قد تنص على ضرورة الإستلام المنفصل للمنتجات الكهربائية من المنازل، في مواقع البلدية للنفايات أو بواسطة بائع التجزئة عندما تشتري منتجاً جديداً.

توفر بلاك أند ديكر التسهيلات لاستلام وإعادة تصنيع منتجات بلاك أند ديكر عندما تصل إلى نهاية حياتها العملية. للإستفادة من هذه الخدمة، يرجى إعادة جهازك إلى أي وكيل تصليح معتمد والذي سيقوم باستلامه بالنيابة عنا. يمكنك معرفة موقع أقرب وكيل تصليح معتمد بالنسبة لك بمراجعة مكتب بلاك أند ديكر المحلي على العنوان المبين في هذا الكتيب.

- ٢١ لا تسمح للأطفال باستعمال الفرن بدون إشراف شخص كبير. يجب على الأطفال عدم تشغيل الفرن إلا بعد إعطائهم التعليمات اللازمة ليكونوا قادرين على استعمال الفرن بأمان وفهم مخاطر الإستعمال غير الصحيح.
- ٢٢ عدم المحافظة على نظافة الفرن قد تؤدي إلى تدهور حالة السطح مما قد يؤثر بشكل سلبي على عمر الجهاز ويمكن أن يؤدي إلى مخاطر. ينصح بالتنظيف المنتظم.
- ٢٣ لا ينصح باستخدام هذا المنتج بواسطة الأطفال.
- ٢٤ لا تترك أية أوعية معدنية في المايكرويف.

### قبل طلب الخدمة

بعض الأشياء التي قد تحدث وتكون طبيعية:

- ١ قد يحدث بعض التشويش على الراديو أو التلفزيون أو الأجهزة المماثلة. يمكن تخفيف التشويش أو إزالته باتباع الإجراءات التالية:
  - أ) نظف الباب وموانع التسرب في الفرن.
  - ب) أعد توجيه هوائي الاستقبال في الراديو أو التلفزيون.
  - ت) بدل موقع المايكرويف بالنسبة لنظام الاستقبال.
  - ث) إنقل فرن المايكرويف بعيداً عن نظام الاستقبال.
  - ج) تأكد من وصل فرن المايكرويف إلى مقبس كهربائي مختلف لكي لا يكون الفرن وجهاز الاستقبال على نفس الدارة الكهربائية الفرعية.
- ٢ أثناء الطبخ، وعندما يسخن الطعام، فإن الهواء الدافئ الناتج يدور داخل الفرن وقد يتسرب قليل منه عبر فتحات التهوية. قد يتكثف بعض هذا الهواء على شكل بخار ويتراكم على باب الفرن.
- ٣ قد يصدر صوت طنين أو قرقعة أثناء الطبخ المتوافق لأن الفرن ينتقل أوتوماتيكياً من قوة المايكرويف إلى الشوي لتطبيق العيار المتوافق مما يؤدي إلى صدور الصوت.

المشكلة	السبب المحتمل	الحل
الفرن لا يعمل.	الفرن غير موصول بشكل صحيح.	أزل المقبس من مصدر الكهرباء، إنتظر ١٠ دقائق ثم أدخله من جديد.
	قاطع الدارة الكهربائية توقف عن العمل.	أعد ضبط قاطع الدارة الكهربائية أو استبدل الفاصمة.
	مقبس الكهرباء لا يعمل.	إفحص مقبس الكهرباء بجهاز آخر.
الفرن لا يبدأ بطبخ الطعام.	الباب غير مغلق بشكل صحيح.	أغلق الباب بشكل صحيح.
	لم تضغط على زر البدء.	إضغط على زر البدء.
	تم إدخال برنامج آخر في الفرن.	لإلغاء البرنامج إضغط على زر الإلغاء، ثم برمجة من جديد.
	لم يتم إدخال البرنامج بشكل صحيح.	برمجة بشكل صحيح حسب إرشادات التشغيل.
	تم الضغط على زر الإلغاء بطريق الخطأ.	برمجة الفرن من جديد.
عند تشغيل الفرن، تصدر ضجة من الصينية الزجاجية.	الحلقة الدوارة وأزرار الفرن متسخة.	نظف الأجزاء حسب إرشادات "كيفية العناية بفرن المايكرويف".

- ٨ يجب عدم تسخين البيض في قشرته أو البيض المسلوق جيداً في أفران المايكرويف لأنه قد ينفجر حتى بعد انتهاء التسخين بالمايكرويف.
- ٩ إثقب الأطعمة ذات القشرة السميكة مثل البطاطا، القرع الكامل، التفاح وفسق الكاجو قبل طبخها في المايكرويف.
- ١٠ يجب تحريك أوج محتويات زجاجات الرضاعة أو مرطبات الأطفال كما يجب التأكد من الحرارة قبل إعطاء هذه الأطعمة لمنع تسبب الحروق.
- ١١ يجب التأكد من أن الأواني مناسبة للإستعمال في أفران المايكرويف. (يرجى الرجوع إلى الجدول أدناه.) يمكنك أيضاً إجراء اختبار للتأكد من أن استعمالها مأمون في المايكرويف. ضع الوعاء الفارغ في فرن المايكرويف بالقوة العالية لمدة ٦٠ ثانية. إذا أصبح الوعاء شديد السخونة يجب عدم استعماله في المايكرويف. تجنب إجراء الاختبار على الأوعية المعدنية.

وعاء الطبخ	المايكرويف	المشواة	المتوافق
زجاج مقاوم للحرارة	نعم	نعم	نعم
زجاج غير مقاوم للحرارة	لا	لا	لا
سيراميك مقاوم للحرارة	نعم	نعم	نعم
صحن بلاستيكية مناسبة للمايكرويف	نعم	لا	لا
ورق المطبخ	نعم	لا	لا
صينية معدنية	لا	نعم	لا
رف معدني	لا	نعم	لا
ورق معدني وأوعية مصنوعة منه	لا	نعم	لا

- ١٢ تجنب إزالة اللوحة الخارجية من الفرن.
- ١٣ لا توجه ضربات إلى لوحة التحكم لأن ذلك قد يؤدي إلى تلفها.
- ١٤ قد تدعو الحاجة لاستخدام قفازات الفرن/حمالات الأواني نظراً لأن الحرارة تنتقل من الطعام إلى وعاء الطبخ ومنه إلى الصينية الزجاجية. قد تكون الصينية الزجاجية شديدة السخونة بعد إزالة وعاء الطبخ من الفرن.
- ١٥ تجنب حفظ مواد قابلة للاشتعال بجوار أو داخل أو فوق الفرن، لأن ذلك قد يؤدي لحدوث حريق.
- ١٦ لا تطبخ الطعام مباشرة على الصينية الزجاجية إلا إذا ورد ذلك في وصفة الطعام. (يجب وضع الطعام في وعاء مناسب.)
- ١٧ لا تستعمل هذا الفرن لتسخين المواد الكيميائية أو أية منتجات أخرى غير غذائية. لا تنظف هذا الفرن بأي منتج يحتوي على مواد كيميائية كاشطة. إن تسخين المواد الكيميائية الكاشطة في الفرن قد يؤدي إلى تسرب إشعاعي من الفرن.
- ١٨ لا تستعمل رف الفرن عند الطبخ بطريقة المايكرويف.
- ١٩ لا تستعمل الفرن للتعليب المنزلي أو للتسخين في مرطبان مغلق. يتزايد الضغط وقد ينفجر المرطبان. إضافة إلى ذلك، لا يستطيع فرن المايكرويف المحافظة على الطعام بدرجة الحرارة الصحيحة للتعليب. الطعام المعلب بشكل غير صحيح قد يفسد ويصبح استهلاكه خطراً على الصحة.
- ٢٠ توجد خطورة في قيام أي شخص غير مؤهل بإجراء أية أعمال صيانة أو تصليح تتطلب إزالة الغطاء الذي يوفر الحماية من التعرض لطاقة المايكرويف.

- يجب المحافظة على النظافة داخل الفرن. عندما يتناثر الطعام أو تنسكب السوائل، نظف داخل الفرن بقطعة قماش مبللة. يمكن استعمال منظف خفيف إذا أصبح الفرن شديد الإتساخ. تجنب استعمال البخاخ أو المنظفات القاسية الأخرى لأنها قد تسبب ظهور البقع أو الخطوط على سطح الباب أو تؤدي إلى بهتانه.
- أطفئ الفرن وأزل المقبس من مصدر الطاقة قبل التنظيف.
- يجب تنظيف الأسطح الخارجية بقطعة قماش مبللة. لمنع تسبب الضرر للقطع العاملة داخل الفرن، يجب عدم السماح للماء بالتسرب داخل فتحات التهوية.
- إمسح الباب والنافذة، جوانب الفرن، موانع التسرب في الباب والقطع المجاورة بقطعة قماش مبللة بانتظام لإزالة أي طعام متناثر أو شراب منسكب. لا تستعمل منظفات مسببة للكشط.
- لا تسمح بتبلل لوحة التشغيل. نظفها بقطعة قماش ناعمة. عند تنظيف لوحة التحكم، إترك باب الفرن مفتوحاً لمنع تشغيل الفرن بطريق الخطأ أثناء التنظيف.
- إذا تراكم البخار داخل أو خارج باب الفرن، إمسحه بقطعة قماش ناعمة. قد يحدث ذلك عند تشغيل الفرن في أجواء عالية الرطوبة وهذا شيء طبيعي.
- يجب تنظيف الحلقة الدوارة وأرضية الفرن بانتظام لتجنب الضجيج الزائد. ببساطة إمسح السطح السفلي للفرن بمنظف خفيف. يجب غسل الحلقة الدوارة في ماء متوسط الرغوة أو في غسالة الصحون. عند إزالة الحلقة الدوارة من أرضية الفرن تأكد من إعادتها في الوضعية الصحيحة.
- أزل الروائح من الفرن بمزج كوب من الماء مع عصير وقشرة ليمونة في وعاء عميق قابل للاستعمال في المايكرويف. شغل المايكرويف لمدة ٥ دقائق. إمسح بشكل كامل وجفف بقطعة قماش ناعمة.
- عندما يصبح من الضروري استبدال ضوء الفرن، يرجى الاتصال بأقرب وكيل لخدمة بلاك أند ديكر.

### إرشادات هامة

- ١ لا توقف أو تعبت بجهاز التعشيق في باب الفرن.
- ٢ لا تقم بإدخال أي شيء، خصوصاً إذا كان معدنياً، بين الباب والفرن أثناء تشغيل الفرن.
- ٣ تجنب تشغيل الفرن عندما يكون فارغاً.
- ٤ لتقليل خطورة نشوب حريق داخل الفرن:
  - أ) عند تسخين الطعام في وعاء بلاستيكي أو ورقي، راقب الفرن للتأكد من عدم حدوث اشتعال.
  - ب) أزل أسلاك الإغلاق الملتوية من الأكياس الورقية أو البلاستيكية قبل وضعها في الفرن.
  - ت) إذا لاحظت ظهور دخان، أطفئ فرن المايكرويف أو أزل سلك الطاقة من مصدر الكهرباء وتأكد من بقاء الباب مغلقاً لإخماد أي لهب.
  - ث) لا تستعمل الفرن للتخزين. لا تترك أية منتجات ورقية، أو اني مطبخية أو أطعمة داخل الفرن عند عدم استعماله.
- ٥ يجب عدم تسخين السوائل أو الأطعمة الأخرى في عبوات مختومة لأنها قد تنفجر.
- ٦ تسخين السوائل بالمايكرويف قد يؤدي إلى حدوث غليان متأخر، لذلك يجب الحرص عند حمل الوعاء.
- ٧ تجنب قلي الطعام في المايكرويف. الزيت الحار قد يتلف أجزاء الفرن والأواني وقد يؤدي إلى إصابة البشرية بالحروق.

## ٦ ميزة الطبخ المتوافق

توفر لك هذه الميزة خيارين للطبخ المتوافق.

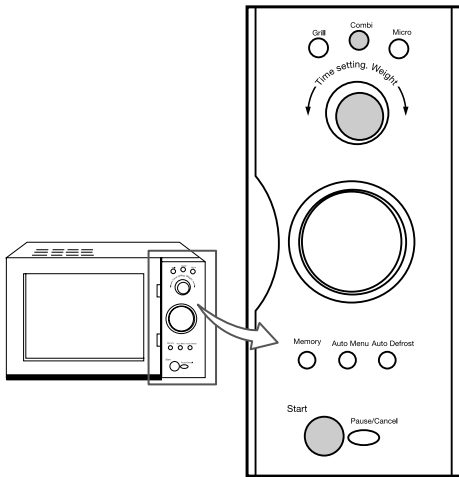

الخيار	قوة الشوي	الشاشة
١	طبخ متوافق - ١ (٥٥٪ مايكرو + ٤٥٪ شوي)	C-1
٢	طبخ متوافق - ٢ (٣٠٪ مايكرو + ٧٠٪ شوي)	C-2

مثلاً: طبخ الطعام باستخدام الخيار ٢ لمدة ١٥ دقيقة.

- اضغط على زر "Combi" مرتين واختر "C-2".
- اضبط زمن الطبخ على ١٥:٠٠ دقيقة بتدوير مقبض "Time setting/Weight".
- اضغط على زر "Start".

## ٧ ميزة الطبخ من الذاكرة

تحفظ هذه الميزة بعض برامج الطبخ المفيدة لتتجنب إعادة ضبط الوقت والقوة.

- للحفظ في الذاكرة، اضغط على زر "Memory" مرة واحدة وسيظهر الرقم "١" على الشاشة. قم بإدخال قوة وزمن الطبخ (حسبما ورد تحت عنوان "ميزة التسخين بالمايكرويف"). اضغط على زر "Memory" مرة أخرى وسيتم حفظ البرنامج في الذاكرة.

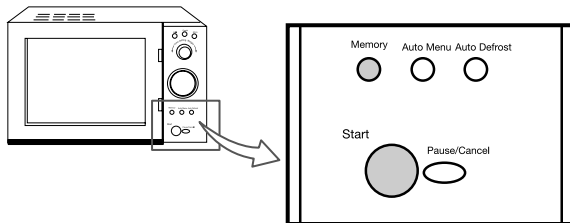

- إن كان لديك بعض البرامج المحفوظة في الذاكرة، اضغط على زر "Memory" حتى يظهر على الشاشة رقم البرنامج المطلوب. ثم اضغط على زر "Start" لتشغيل البرنامج الموجود في الذاكرة.

إن فصل الفرن عن مصدر الطاقة يمحو جميع البرامج المخزنة في الذاكرة.

## ٨ ميزة قفل سلامة الأطفال

- اضغط على زر "Pause/Cancel" ثلاث مرات لوقف تشغيل جميع الأزرار. لفتح القفل، اضغط من جديد على زر "Pause/Cancel" ثلاث مرات.

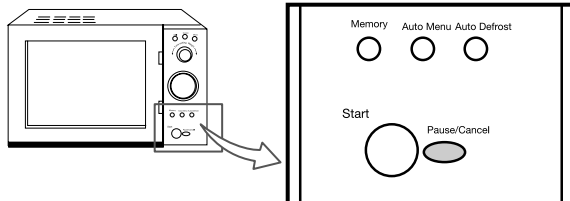

## ٩ ميزة التوقف المؤقت/الإلغاء

- أثناء التشغيل، إذا أردت وقف عملية الطبخ مؤقتاً أو إلغاؤها، اضغط على زر "Pause/Cancel" مرة واحدة.

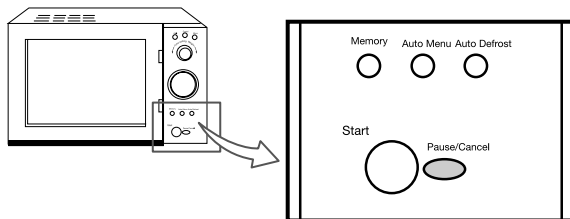

## كيفية العناية بفرن المايكرويف

- استعمل الأواني التي تسمح بمرور الطاقة عبرها لتسخين الطعام.
- استعمل مجس الحرارة الذي ينصح باستعماله لهذا الفرن.
- لا تستعمل العبوات المعدنية أو صحنون ذات حافة معدنية.
- لا تستعمل منتجات ورقية معاد تصنيعها لأنها قد تحتوي على أجزاء معدنية صغيرة يمكن أن تسبب حدوث الشرار أو الحريق.
- ينصح باستعمال الصحنون المستديرة أو البيضوية أكثر من الصحنون المربعة/المستطيلة حيث يمكن أن يتعرض الطعام الموجود في الزوايا للطبخ الزائد.
- يجب تنظيف الفرن من وقت لآخر، خصوصاً حول منطقة موانع التسرب في الباب.



#### ٤ ميزة القائمة الأوتوماتيكية:

بمعرفة نوع ووزن الطعام، يساعد المايكرويف على ضبط مستوى القوة وزمن الطبخ أوتوماتيكياً. يمكن استعمال الجدول أدناه كدليل جاهز لميزة القائمة الأوتوماتيكية

A-6	A-5	A-4	A-3	A-2	A-1	القائمة
						الوزن (كجم)
لحم بقرى	دجاج	سمك	نودلز	خضار	إعادة التسخين أوتوماتيكياً	مرات اللمس
٠,٢	٠,٢	٠,٢	عبوة	٠,١	٠,١	١
٠,٣	٠,٤	٠,٣	عبوتان	٠,٢	٠,٢	٢
٠,٤	٠,٦	٠,٤		٠,٣	٠,٣	٣
٠,٥	٠,٨	٠,٥		٠,٤	٠,٤	٤
٠,٦	١,٠	٠,٦		٠,٥	٠,٥	٥
٠,٨	١,٢	٠,٨		٠,٦	٠,٦	٦
١,٠	١,٥	١,٠				٧
	١,٨					٨

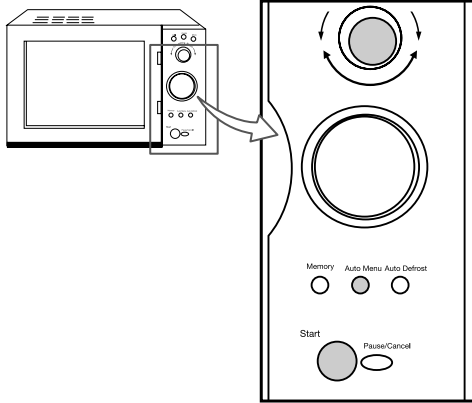

- مثلاً: طبخ ٠,٤ كجم سمك أوتوماتيكياً
- إضغط على زر "Auto Menu" لتختار "A-4".
  - أدر مقبض "Time setting/Weight" لضبط الوزن على ٠,٤ كجم.
  - إضغط على زر "Start".

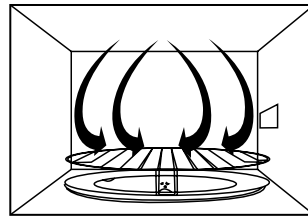

#### ٥ ميزة الشوي

يعطيك فرن المايكرويف خيارين في هذه الميزة.

قوة الشوي	الشاشة	مرات اللمس
٪٨٥	G-1	١
٪٥٠	G-2	٢

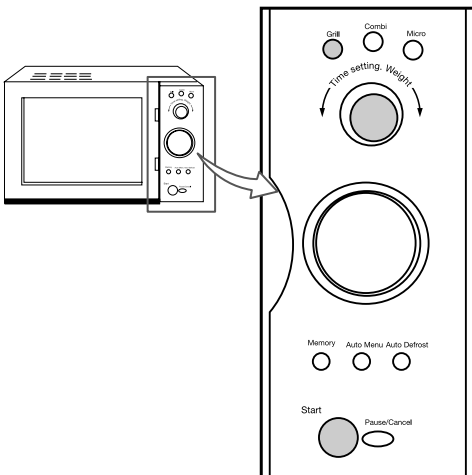

- مثلاً: طبخ الطعام بالشوي لمدة ٢٠ دقيقة
- إضغط على زر "Grill" حتى يظهر الرمز "G-1" على الشاشة.
  - أدر مقبض "Time setting/Weight" حتى يظهر الرقم "٢٠:٠٠" دقيقة.
  - إضغط على زر "Start".

ملاحظة: أطول فترة زمنية للطبخ بالمايكرويف هي ٦٠ دقيقة.

- عند الشوي، لا يتم تسخين الطعام بالمايكرويف بل تأتي الحرارة من السخان المعدني في أعلى الفرن. عندما يعمل الشوي، ينقسم زمن الطبخ إلى مرحلتين. بعد النصف الأول من زمن الطبخ، يتوقف البرنامج أوتوماتيكياً ويعطي تنبيهاً صوتياً مرتين، لتذكيرك بأن تفتح الفرن وتقلب الطعام. بعد قلب الطعام، ألق الباب واضغط على زر "Start" وسوف يستمر الطبخ للنصف الثاني. إن كنت لا تريد قلب الطعام، فإن الطبخ يستمر بعد التوقف لمدة دقيقة واحدة.

## ٢ ميزة التسخين بالمايكرويف

يمكن القيام بذلك بطريقتين في فرن المايكرويف:

- (أ) التسخين السريع بالمايكرويف بقوة ١٠٠٪  
مثلاً لتسخين الطعام بالقوة الكاملة لمدة ٥ دقائق.
- أدر مقبض "Time setting/Weight" باتجاه عقارب الساعة حتى يظهر الرقم "٥:٠٠" على الشاشة.
  - اضغط على زر "Start".
- (ب) التسخين بالمايكرويف بالتشغيل اليدوي  
مثلاً لتسخين الطعام بقوة ٧٠٪ لمدة ١٠ دقائق.
- اضغط على زر "Micro" لاختيار قوة ٧٠٪.
  - أدر مقبض "Time setting/Weight" باتجاه عقارب الساعة حتى يظهر الرقم "١٠:٠٠" على الشاشة.
  - اضغط على زر "Start".

توجد خمسة مستويات للقوة يمكنك ضبطها لفرن المايكرويف باستعمال زر "Micro".

الشاشة	قوة المايكرويف	مرات اللمس
P100	٪١٠٠	١
P70	٪٧٠	٢
P50	٪٥٠	٣
P30	٪٣٠	٤
P10	٪١٠	٥

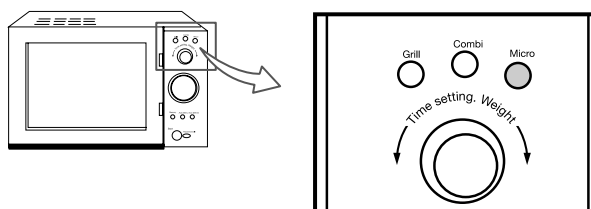

ملاحظة: أطول فترة زمنية للتسخين بالمايكرويف هي ٦٠ دقيقة.

## ٣ إزالة التجميد أوتوماتيكياً حسب الوزن

بمعرفة نوع ووزن الطعام، يساعد المايكرويف على ضبط مستوى القوة وزمن الطبخ.

في هذه الميزة، لديك خياران:

مرات اللمس	الشاشة	نوع الطعام	الوزن الأقصى المسموح
١	d-1	لحم	٢ كجم
٢	d-2	مأكولات بحرية	١ كجم

مثلاً: إزالة التجميد من ٠,٥ كجم لحم مجمد.

- (أ) اضغط على زر "Auto Defrost" مرة واحدة لاختيار "d-1".
- (ب) أدر مقبض "Time setting/Weight" لضبط الوزن على ٠,٥ كجم.
- (ت) اضغط على زر "Start".

## كيفية استعمال فرن المايكرويف:

الجهاز مخصص لتسخين أو طبخ أو تجفيف الطعام وللإستعمال داخل المنازل فقط.

- رتب الطعام بعناية. ضع المنطقة الأكثر سماكة نحو خارج الصحن.
- راقب زمن الطبخ. إطبخ لأقصر فترة زمنية ثم أضف المزيد إذا دعت الحاجة. الطبخ الزائد للطعام قد يؤدي إلى انبعاث دخان أو اشتعال الطعام مما يسبب الضرر.
- تأكد من تغطية الطعام أثناء الطبخ. التغطية تمنع التناثر ويتم طبخ الطعام بشكل متماثل.
- إقلب الطعام مرة واحدة أثناء الدورة لتسريع طبخ أطعمة معينة مثل الدجاج والبيرجر. الأطعمة الكبيرة مثل الديك الرومي المحمر يجب قلبها مرة واحدة على الأقل.

- أعد ترتيب الطعام مثل كرات اللحم في منتصف دورة الطبخ، من الأعلى إلى الأسفل ومن وسط الصحن إلى محيطه.

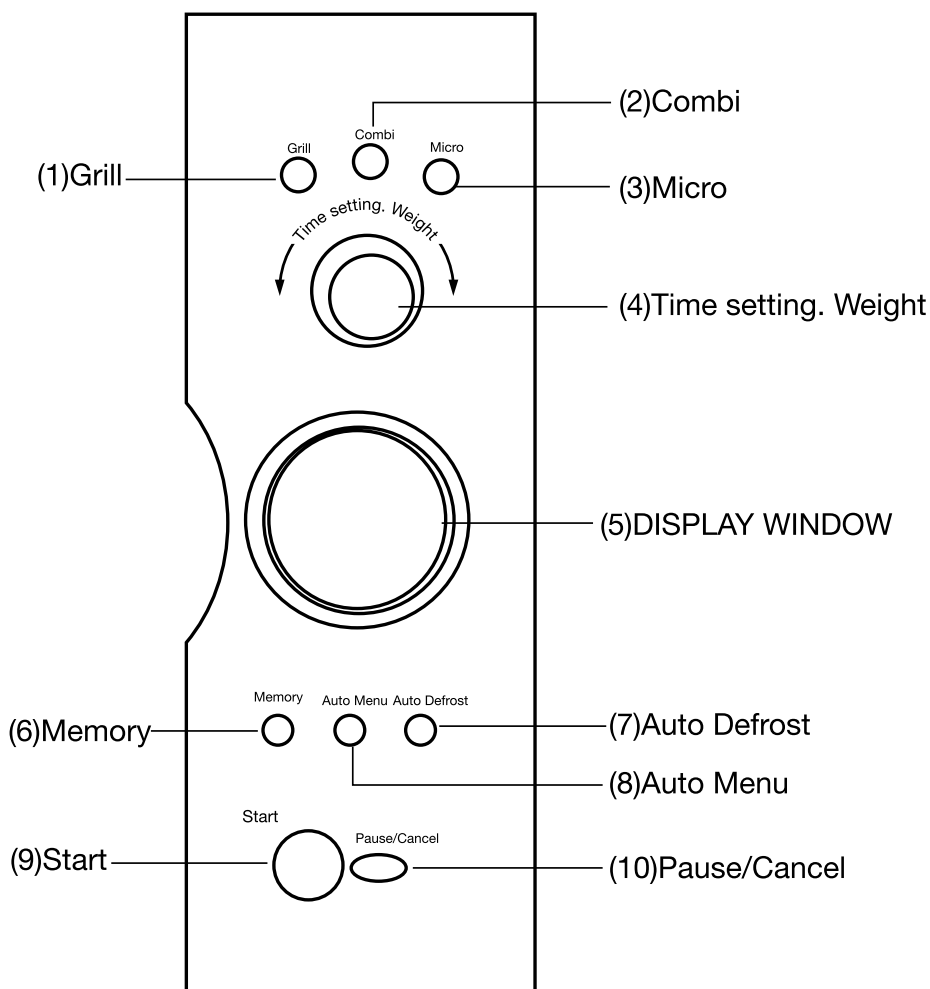

## لوحة التحكم:

### الطبخ البسيط:

لبدء الطبخ، إضغط على زر "Start" للطبخ لمدة دقيقة واحدة مع قوة المايكرويف ١٠٠٪. مع كل كبسة على الزر، يزداد الزمن دقيقة أخرى، بحيث يكون الزمن الأقصى ٣٠ دقيقة.

بعد اكتمال الطبخ للفترة المحددة، يصدر الفرن تنبيهاً صوتياً ٥ مرات.

## طبخ المايكرويف

### ١ التسخين بزواحد:

بكبس زر واحد، يمكنك تشغيل المايكرويف لفترة قصيرة لتسخين الطعام والشراب مثل تسخين كأس من الماء.

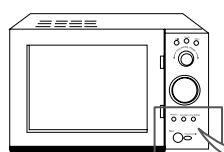
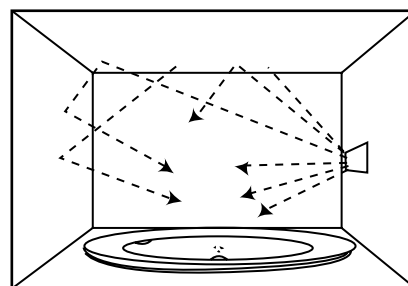

(أ) ضع كأس الماء على الصينية الزجاجية وأغلق الباب.

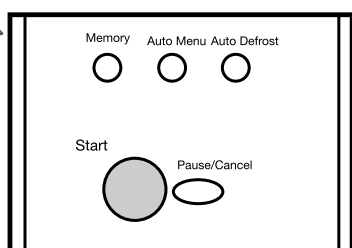

(ب) إضغط على زر "Start". سيعمل المايكرويف بقوة المايكرويف ١٠٠٪ لمدة دقيقة واحدة.

(ت) ستسمع تنبيهاً صوتياً ٥ مرات عند اكتمال التسخين.

## كيفية تركيب المايكرويف

تأكد من إزالة مادة التغليف من داخل الباب.

**تحذير:** تأكد من عدم وجود أي تلف في الفرن، مثل انحناء أو عدم انتظام الباب، تلف موانع التسرب في الباب وسطح السد المحكم، إنكسار أو ارتخاء مفصلات الباب ووجود انبعاج داخل الفرن أو على الباب. يجب أن يكون الباب قابلاً للإغلاق بشكل ملائم ومأمون وسلس. يجب أن تكون موانع التسرب في الباب خالية من الطعام ولا تحمل أية علامات احتراق. في حال وجود أي تلف، يرجى عدم تشغيل الجهاز بل الإتصال بموظف الخدمة المعتمد.

### نصائح عملية:

- يجب وضع فرن المايكرويف على سطح منبسط وثابت يستطيع تحمل وزن الفرن وأثقل أطعمة يمكن طبخها داخله.
- لا تضع الفرن في أمكنة تتواجد فيها حرارة أو رطوبة عالية أو قرب مواد قابلة للإشتعال.
- للتشغيل الصحيح، يجب أن تتوفر تهوية كافية للفرن. وذلك يتطلب مسافة ٣٠ سم من الأعلى، ١٠ سم من الخلف و١٥ سم في كل من الجانبين. تجنب تغطية أو سد أية فتحات.

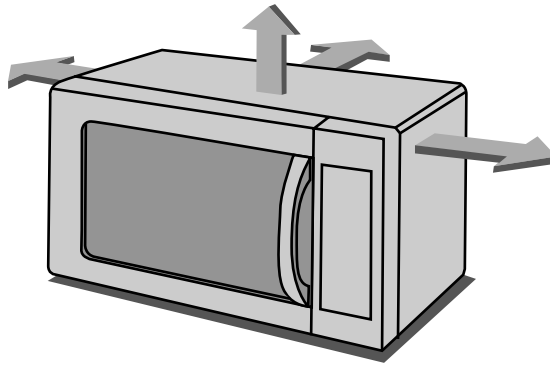

- تجنب إزالة أرجل الفرن.
- لا تضع أي شيء فوق الفرن.
- يجب عدم تشغيل الفرن إلا إذا كانت الصينية الزجاجية والحلقة الدوارة وعمود الإدارة في مواقعها الصحيحة.
- تأكد من عدم تلف سلك تزويد الطاقة وعدم مروره تحت فرن المايكرويف أو فوق أية أسطح حارة أو حادة.
- تأكد من سهولة الوصول إلى المقبس لكي يكون من السهل إزالته في حالات الطوارئ.
- لا تستعمل فرن المايكرويف خارج المنزل.
- يجب تأريض الجهاز. الفرن مزود بسلك يشتمل على سلك للتأريض ومقبس للتأريض. يجب وصله بمأخذ جداري تم تركيبه وتأريضه بشكل صحيح وذلك لتقليل خطر الإصابة بصدمة كهربائية في حال حدوث تماس كهربائي. إستعمال الفولتاج العالي خطر وقد يؤدي إلى نشوب حريق أو حوادث أخرى تؤدي إلى تلف الفرن.
- ملاحظة: الإستعمال غير الصحيح لمقبس التأريض قد يؤدي إلى صدمة كهربائية. يجب تشغيل فرن المايكرويف على دارة منفصلة عن الأجهزة الأخرى. عدم القيام بذلك قد يسبب انفجار صمامة الأمان في اللوحة الكهربائية أو حدوث بظء في طبخ الطعام.

## وصف الأجزاء

- ١ نظام قفل الأمان للباب
- ٢ نافذة الفرن
- ٣ فتحة التهوية للفرن
- ٤ الحلقة الدوارة
- ٥ الصينية الزجاجية
- ٦ لوحة التحكم
- ٧ رف الشوي
- ٨ عمود الإدارة

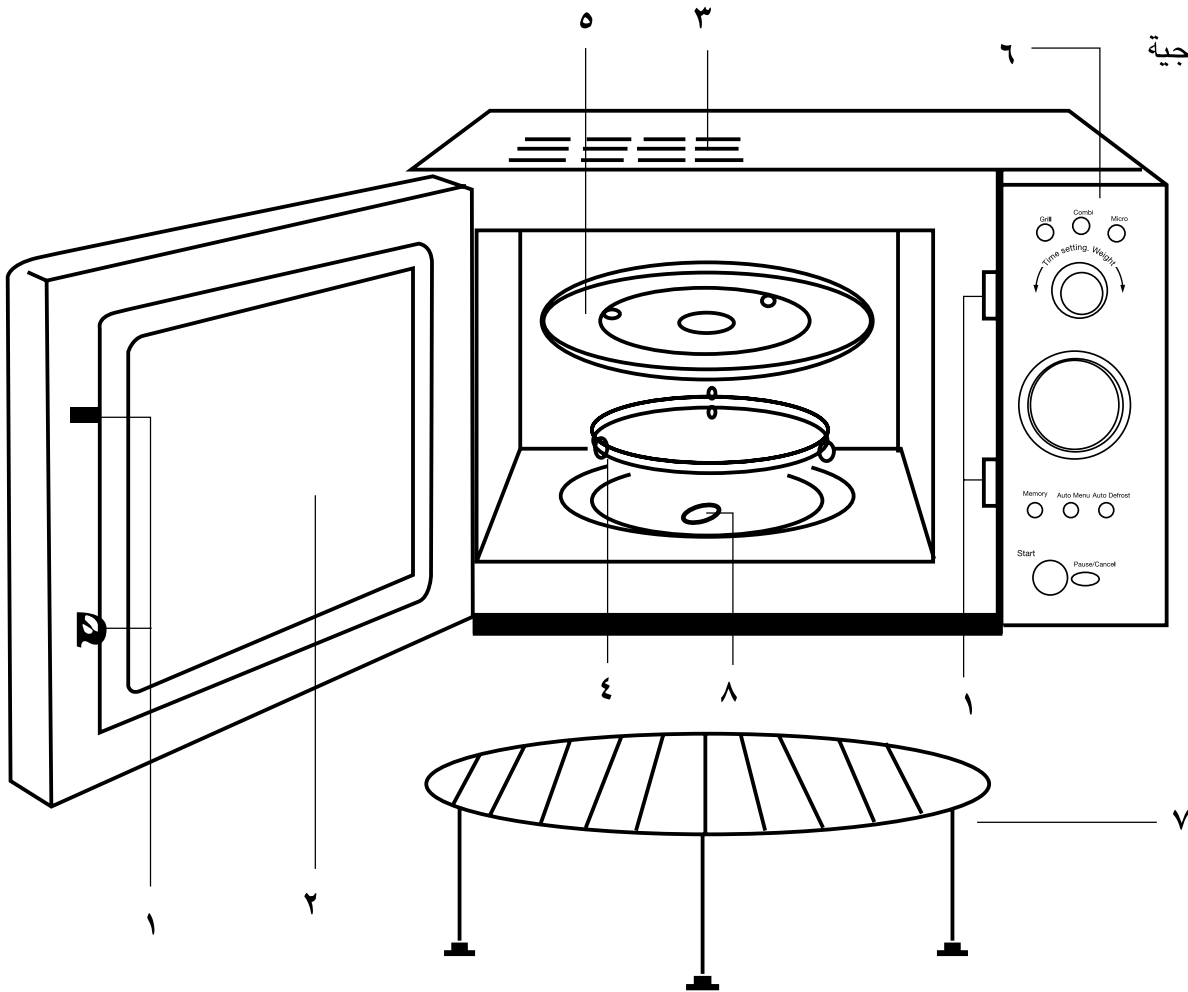

## مزايا فرن المايكرويف ٢٦ لتر

- سعة ٢٦ لتر - مثالي للعائلات الكبيرة.
- ميزة القوائم - الشاشة تبين زمن الطبخ، القوة، مؤشرات العمل، الوقت.
- أزرار الدقائق السريعة تسهل ضبط الوقت والعيار.
- أزرار البرمجة لضبط برامج الطبخ بواسطة المايكرويف أو الشوي.
- أزرار التوافق تسمح لك بضبط الطبخ المتوافق.
- ميزة إزالة التجميد حسب الوزن تسمح لك بضبط إزالة التجميد حسب وزن الطعام.
- ميزة الإلغاء تلغي جميع عيارات الضبط السابقة.
- ميزة الذاكرة تضبط برنامج الطبخ متعدد المراحل.
- زر المايكرو يضبط مستوى قوة الطبخ.
- مقبض ضبط الوقت/الوزن يقوم بمهمة مزدوجة لضبط عيارات الوقت والوزن.
- زر البدء لبرنامج الطبخ.
- رف معدني لشوي الأطعمة.
- خيارات لانتقاء المستوى المطلوب لقوة الطبخ.
- قفل سلامة الأطفال للحفاظ على سلامتهم.

## إحتياطات هامة

عند استعمال الأجهزة الكهربائية، وبهدف تقليل إمكانية حدوث حريق أو صدمة كهربائية و/أو تعرض أي شخص للإصابة، يجب الإلتزام باحتياطات السلامة الأساسية، بما فيها ما يلي:

- إقرأ جميع التعليمات بعناية، حتى لو كنت تعرف الجهاز جيداً.
- للحماية من الصدمة الكهربائية، لا تضع الجهاز أو السلك أو المقبس داخل الماء أو أية سوائل أخرى.
- لتنظيف الجهاز، إمسح السطح الخارجي بقطعة قماش مبللة.
- المراقبة الدقيقة ضرورية عند استعمال الجهاز بواسطة أو قرب الأطفال. يجب عدم ترك الجهاز بدون مراقبة أثناء استعماله.
- أطفئ الجهاز وأزل المقبس من مصدر الكهرباء عند عدم الاستعمال، وأيضاً قبل تجميع أو فك القطع أو أثناء التنظيف أو عند إجراء الصيانة على الجهاز. لا تسحب السلك عند إزالة القابس من مصدر التيار الكهربائي.
- لا تستعمل أي جهاز في حال تلف السلك أو المقبس، أو بعد حدوث عطل في الجهاز، أو عند إسقاطه أو إصابته بالتلف بأي شكل كان. أعد الجهاز بأكمله إلى أقرب مركز خدمة معتمد لفحصه وإصلاحه أو تعديله لتجنب أية مخاطر.
- إستعمال أية ملحقات أو إكسسوارات لا ينصح بها أو لا تباع بواسطة الشركة المصنعة للجهاز قد يؤدي إلى حدوث حريق أو صدمة كهربائية أو إصابة شخصية.
- لا تدع السلك يتدلى عند حافة الطاولة أو الكاونتر، أو يلامس أية أسطح حارة.
- تجنب لمس الأسطح الحارة، بل استعمل المقابض.
- لا تقم بتشغيل أو وضع أي جزء من هذا الجهاز على أو قرب أية أسطح حارة (مثل موقد غازي أو كهربائي أو في فرن ساخن).
- لا تسيء استعمال السلك. لا تحمل الجهاز من السلك أو تسحبه بشدة لفصله عن مصدر الكهرباء، بل أمسك بالمقبس واسحبه.
- عند استعمال سلك تمديد مع جهازك، تأكد من أن سلك التمديد موصول بشكل صحيح ونوعه مناسب لهذا الإستعمال.
- هذا الجهاز مخصص للاستعمال المنزلي فقط.
- لا تحاول إصلاح الجهاز بنفسك، بل خذه إلى أقرب مركز خدمة تابع لشركة بلاك أند ديكر أو معتمد منها لإصلاحه.
- تأكد من بقاء الأطفال والحيوانات بعيداً عن الجهاز والسلك.

## إحتفظ بهذه الإرشادات

## ضمان شامل لمدة سنتين لأجهزة BLACK & DECKER المنزلية

تمنح Black & Decker ضماناً شاملاً مدته سنتان لهذا المنتج اعتباراً من تاريخ الشراء. يغطي الضمان عيوب التصنيع أو المواد الداخلة في التصنيع. وفي حالة إصابة المنتج بأي عطل أثناء فترة الضمان، ستقوم شركة بإصلاحه أو (وفقاً لتقدير Black & Decker) استبداله مجاناً.

لا يغطي الضمان الأعطال الناتجة عن الحوادث، سوء الاستعمال، الإهمال، الاستعمال الخاطئ، أو عدم اتباع النظم المعمول بها محلياً. كذلك، لا تنطبق شروط الضمان إذا تمت صيانة أو تصليح المنتج لدى طرف غير معتمد من قبل شركة Black & Decker، أو في حالة استخدام قطع غيار بدون الرجوع إلى الشركة أو الحصول على موافقتها، وتسببت هذه القطع في العطل. وإذا توقف إنتاج أي طراز مع عدم وجود البديل المناسب، فإن لشركة Black & Decker حق اختيار إصلاح المنتج أو استبداله بطراز آخر بنفس القيمة الشرائية.

### عند الشراء

املاً بطاقة تسجيل الضمان مع التأكد من وجود الختم الأصلي للتاجر المعتمد (وتوضيح تاريخ الشراء) ثم ارفق إيصال الشراء بالبطاقة. الرجاء الاحتفاظ بهما لإبرازهما في حالة وجود مطالبات في المستقبل.

### عملية المطالبة

خذ المنتج المعطل مع بطاقة الضمان وإيصال الشراء بنفسك إلى مركز الصيانة المحلي أو يمكنك إرساله بالبريد المدفوعة أجرته سلفاً. وفي حالة إرسال الجهاز بالبريد أو الشحن، تأكد من تفريغ المنتج من الماء كلياً وقم بتغليفه جيداً في صندوق كرتون مقوى مع إضافة مواد تغليف لملء الفراغات لتفادي إصابته بأي ضرر. ارفق ملاحظة تصف فيها المشكلة لمركز الصيانة وتأكد من كتابة عنوانك.

### صُمم للاستعمالات المنزلية فقط.

## BLACK & DECKER HOME APPLIANCE 2 YEAR WARRANTY

Black & Decker provides a 2 Year Warranty for this product from the date of purchase against defects due to defective materials or workmanship. Motor/element burn-outs due to voltage fluctuations are not covered under warranty. If the product should become defective within the warranty period, Black & Decker will repair or (at Black & Decker's discretion) replace it free of charge.

The warranty provisions do not cover failure due to accident, misuse, abuse, negligence or non observation of local regulations on the part of the user. Equally, the warranty provisions do not apply where the appliance has been serviced by a person not authorized by Black & Decker or serviced with non-approved parts and this has contributed to the fault of the product. Superseded models without a replacement equivalent will either be repaired or (at Black & Decker's discretion) replaced with another product of similar retail value.

### UPON PURCHASE

Fill in the Warranty Registration Card with the original Authorized Dealer's stamp (indicating date of purchase) and attach your purchase receipt to it. Retain in case of claims in the future.

### MAKING A CLAIM

Take your defective product together with the Warranty Registration Card & purchase receipt to your local service Centre. You can either do this in person or send it freight prepaid. If mailing or shipping your appliance, ensure that it is packed carefully in a sturdy carton with enough packing material to prevent damage. Include a note describing the problem to the service Centre and be sure to give your return address.

### DESIGNED FOR DOMESTIC PURPOSES ONLY.

## Names & Addresses for Black & Decker Service Concessionaries

**Afghanistan:** Ishan National Co., Opp. Ministry of Justice, Kabul. Tel.: +93-2-2101727. **Algeria:** SARL Outillage Corporation, 04 Route De Dely Brahim Cheraga, Alger. Tel.: +213-21-364363/508, Fax: +213-21-369667. **Bahrain:** Fawaz Al Zayani, P.O.Box 26563, Adliya, Manama. Tel.: +973-17-715252/712756, Fax: +973-17-713789. **Bangladesh:** Ultra Corporation, 8, Kushol Centre, Uttara, Dhaka 1230. Tel.: +880-2-8919272/9756 Ext.28, Fax: +880-2-9887167. **Egypt:** Anasia Egypt for Trading S. A. E., P.O.Box 2443, 110 Mostafa Refaat Street, Sheraton Heliopolis 11361, Cairo. Tel.: +20-2-2684159, Fax: +20-2-2684169. **Ethiopia:** Tewfik Sherif & Co. Ltd., P.O.Box 5583, Debre Zeit Road, Addis Ababa. Tel.: +251-1-651700/601, Fax: +251-1-650570. **India:** Gryphon Impex Pvt. Ltd., D-6/4, Okhla Industrial Area, Phase-I, New Delhi-110020. Tel.: +91-11-26372602-4, Fax: +91-11-26372601. **Iran:** Tehran - Service Centre of Iran, No 510, South Karger Ave, Below Pasteur Sq. Tehran. Tel.: +98-21-6490608/0656/6407672. **Kish Island:** Cayhan Electric Co., No. 69, Paradise Shopping Centre, Kish Island. Tel.: +98-76444-22894. **Jordan:** Bashiti Hardware, P.O.Box 1564, TLA Ali, Amman. Tel.: +962-6-5350009/4770741, Fax: +962-6-5350012/4789783. **Kenya:** Zylog Enterprises, IPS Building, Kuanda Street, P.O.Box 40877, Nairobi. Tel.: +254-2-338188/199, Fax: +254-2-330642. **Kuwait:** Al Omar Technical Co., P.O.Box 4062, 13041 Safat, Kuwait. Tel.: +965-4848595/0039, Fax: +965-4845652. **Lebanon:** Est. F.A. Kettaneh SA, P.O.Box 110242, Dora Highway, Kettaneh Building, Beirut. Tel.: +961-1-255860/6, Fax: +961-1-255891. **Libya:** El Ghoul Brothers, P.O.Box 348, Islamic Call Bldg., Office 201-202, Benghazi. Tel.: +218-61-9097681/4183, Fax: +218-61-9094123. **Madagascar:** Group Tana Confort S. A. R. L., B. P. 1770, Antananarivo. Tel.: +261-20-2264505, Fax: +261-20-2264244. **Malta:** John G. Cassar Ltd., 36 Victory Str, Qormi QRM 06, Malta. Tel.: +356-21-493251, Fax: +356-21-483231. **Mauritius:** Happy World Marketing Ltd., Block 2, Industrial Estate, Coromandel, P.O.Box 429, Port Louis. Tel.: +230-2076700, Fax: +230-2337330/7400. **Nepal:** Universal Trading Centre, P.O.Box 1947, Tripureswor, Kathmandu. Tel.: +977-1-262192/260587/785, Fax: 261154. **Nigeria:** Amin Bros. Eng. Co. Ltd., 30A (Plot 1291), Akin Adesola Street, Victoria Island, Lagos. Tel.: +234-1-3201778, Fax: +234-1-2613667. **Oman:** Oman Mktg. & Service Co., P.O.Box 2734, Ruwi, Muscat. Tel.: +968-560232, Fax: +968-560255. **Pakistan:** Karachi - Ammar Service & Spares, 60, Bank Arcade, Serai Road, Karachi. Tel.: +92-21-2426905, Fax: 2427214/5243. **Pakistan:** Lahore - Electronics Inn, 212-G Raja Centre, Main Market, Gulberg, Lahore. Tel.: +92-42-5756750. **Philippines:** Modern House International Enterprises, 213 Rizal Ave. Extension, between 2nd and 3rd Ave. Kalookan City. Tel.: +632 366-4487, Fax: +632 366-4489. **Qatar:** Al Muftah Trading & Cont., P.O.Box 875, Doha. Tel.: +974-4650880/4446868, Fax: +974-4441415. **Saudi Arabia:** Dammam - Ebrahim Fawaz Al Zayani, P.O.Box 76026, Al Raka, Dammam. Tel.: +966-3-8140914, Fax: +966-3-8140824. **Jeddah:** Anasia - P.O.Box 50959, Jeddah - 21477. Tel.: +966-2-6710014, Fax: +966-2-6725929. EAC (Al Yousuf) - P.O. Box 30377, Jeddah - 21477. Tel.: +966-2-6519912, Fax: +966-2-6511153. **Madina:** Garziz Trdg. for Bldg. Mat.&Decor., P.O.Box 3364, Madina. Tel.: +966-4-8261490/8227636, Fax: +966-4-8265741. **Riyadh:** Anasia, P.O.Box 18689, Riyadh - 11425. Tel.: +966-1-2693751, Fax: +966-1-4501178. **Yanbu:** Bin Afif, P.O.Box 530 Yanbu, Al Bahr. Tel.: +966-4-3222626/8867, Fax: +966-4-3222210. **Sri Lanka:** Delmege Gen. Equip. Pvt. Ltd., No. 428/1AT. B., Jaya Mawatha (Darley Road), Colombo-10. Tel.: +94-11-2665914, Fax: +94-11-2665915. **Sudan:** United Distribution Company, P.O.Box 325, Sayed Abdul Rehman Street, Khartoum. Tel.: +249-11-772612/777296, Fax: +249-11-770919. **Tanzania:** General Motors Investment, P. O Box 16541, 14 Vingunguti Nyerere Road, Dar Es Salaam. Tel.: +255-22-2862661/5022, Fax: +255-22-2862667/5412/3. **Tunisia:** Sfax - Techni Sud, 68, Rue d'Algerie, Sfax. Tel.: +216-4-226335. **Tunis:** Souissi Ace Home Centre, Zone Industrielle, Megrine (Saint Gobain), Z4-Tunis. Tel.: +216-1-428038, Fax: + 216-1-429540/330. **UAE:** Abu Dhabi - Light House Electric., P.O.Box 120, Abu Dhabi. Tel.: +971-2-6726131, Fax: +971-2-6720667. Dubai - Black & Decker (O) A.G., P.O.Box 5420, Dubai. Tel.: +971-4-7028234/233, Fax: +971-4-2822765. Ideal Mach. & Equipt. R. W/shop P.O.Box 37116, Al Quoz, Dubai. Tel.: +971-4-3474160, Fax: +971-4-3474157. Sharjah - McCoy Middle East LLC, P.O.Box 20228, Sharjah. Tel.: +971-6-5336321, Fax: +971-6-5336320. **Uganda:** The Building Centre, Kitgum House, 52 Station Road, P.O.Box 7436, Kampala. Tel.: +256-41-234567, Fax: +256-41-236413. **Yemen:** Aden - Middle East Trad. Co. Ltd., Mulla Dakka, Aden. Tel.: +967-2-240950, Fax: +967-2-240952. **Sana'a:** Middle East Trad. Co. Ltd., P.O.Box 12363, Hayel Street, Sana'a. Tel.: +967-1-204201, Fax: +967-1-204204. **Taiz:** Middle East Trad. Co. Ltd., Campa area near Al-Kair mosque, Taiz. Tel.: +967-4-231610/232033, Fax: +967-4-219869. **Zimbabwe:** J.D.Distributors, P.O.Box 226, 17 Bessemer Road, Graniteside, Harare. Tel.: +263-4-753913-7, Fax: 753918.



### WARRANTY REGISTRATION CARD

YOUR NAME/الإسم \_\_\_\_\_

YOUR ADDRESS/العنوان \_\_\_\_\_

POSTCODE/الرمز البريدي \_\_\_\_\_

DATE OF PURCHASE/تاريخ الشراء \_\_\_\_\_

DEALER'S NAME & ADDRESS/إسم و عنوان البائع \_\_\_\_\_

PRODUCT MODEL NO. MY26PG



## Free Manuals Download Website

<http://myh66.com>

<http://usermanuals.us>

<http://www.somanuals.com>

<http://www.4manuals.cc>

<http://www.manual-lib.com>

<http://www.404manual.com>

<http://www.luxmanual.com>

<http://aubethermostatmanual.com>

Golf course search by state

<http://golfingnear.com>

Email search by domain

<http://emailbydomain.com>

Auto manuals search

<http://auto.somanuals.com>

TV manuals search

<http://tv.somanuals.com>