



Microwave Oven



First Use Safety Recommendation

Please read through this booklet for safe and efficient use of the appliance. We urge you to read the "Hint's" section and also follow all detailed instructions even if you are familiar with using this appliance.

Keep this guide handy for future reference.

English Page 02

Farsi Page 23

Arabic Page 35

MZ2300P

Fig A

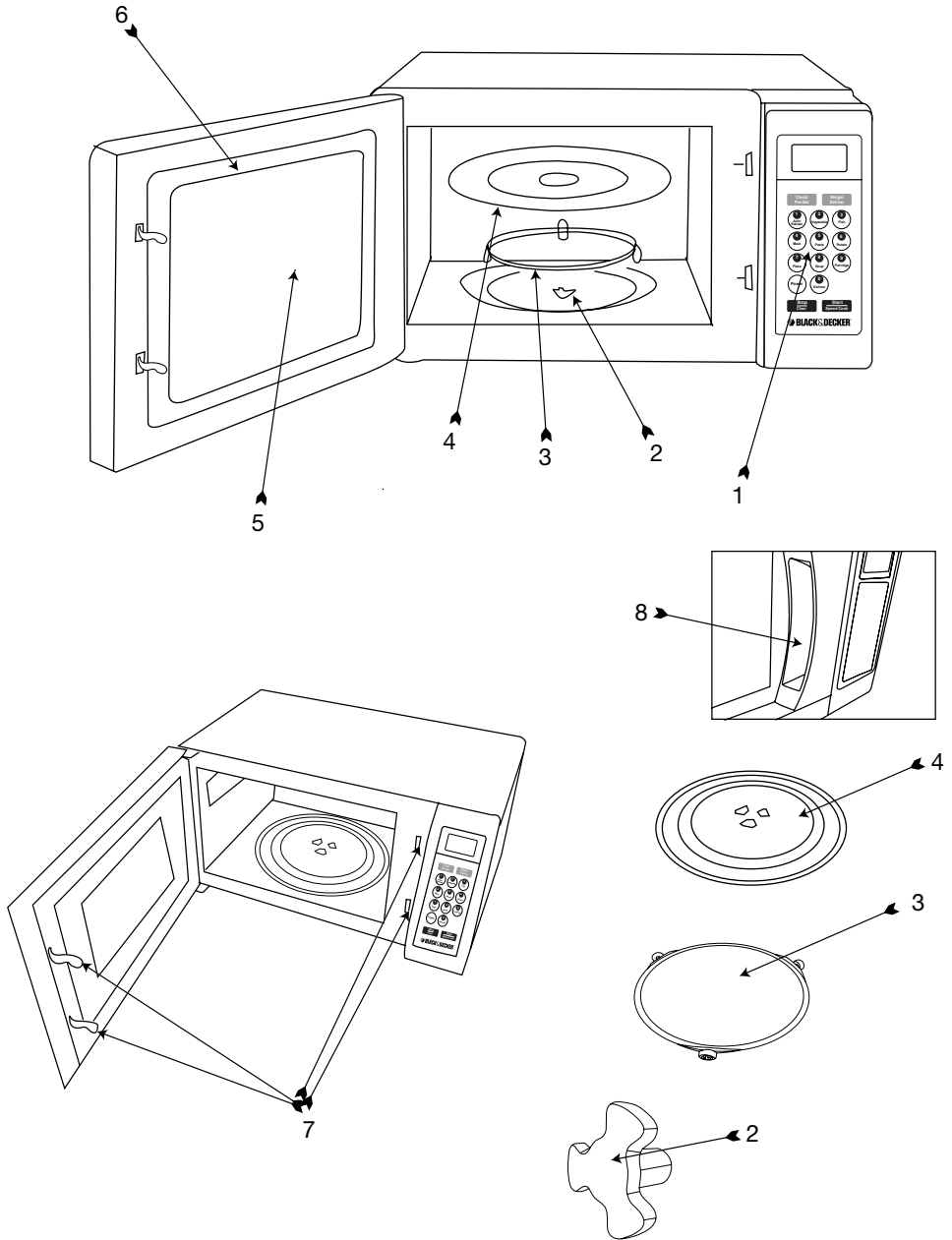

Fig B

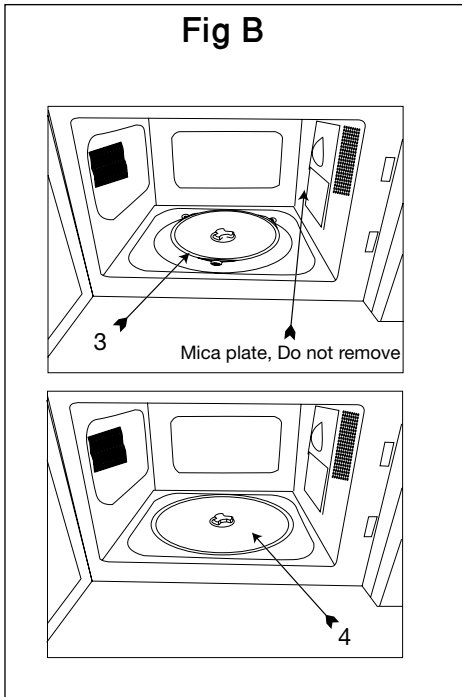
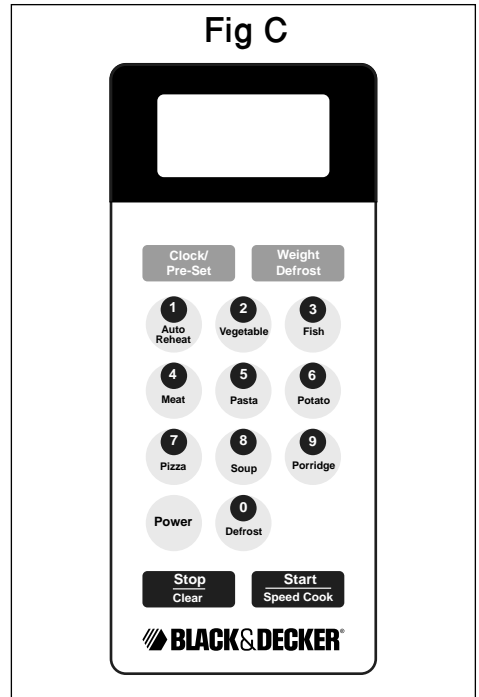

Fig C



Intended use

Your Black & Decker microwave oven is designed to heat appropriate foods & beverages using electromagnetic radiation. Always check the suitability of ingredients before cooking.

Do not use this appliance for any other purpose. This product is intended for indoor household use only.

Safety instructions

IMPORTANT SAFETY INSTRUCTIONS

READ CAREFULLY AND KEEP FOR FUTURE REFERENCE

- While using electrical appliances, in order to reduce the risk of fire, electric shock, and / or injury to persons, basic safety precautions should be followed, including the following:

Warning: If the door or door seals are damaged, the oven must not be operated until it has been repaired by a competent person

Warning: It is hazardous for anyone other than a competent person to carry out any service or repair operation that involves the removal of a cover which gives protection against exposure to microwave energy

Warning: Liquids and other foods must not be heated in sealed containers since they are liable to explode

Warning: Only allow children to use the oven without supervision when adequate instructions have been given so that the child is able to use the oven in a safe way and understands the hazards of improper use

- This microwave oven is a free-standing unit & must not be built-in or placed in a cabinet.
- The oven must have sufficient air flow. To ensure good ventilation, a gap of 10 centimetres is required at the back, 15 centimetres at one side, 30 centimetres at the other side and 30 centimetres above.
- Only use utensils that are suitable for use in microwave ovens
- When heating food in plastic or paper containers, keep an eye on the oven due to the possibility of ignition
- If smoke is observed, switch off or unplug the appliance and keep the door closed in order to stifle any flames
- Microwave heating of beverages can result in delayed eruptive boiling therefore care must be taken when handling the container
- The contents of feeding bottles and baby food jars shall be stirred or shaken and the temperature checked before consumption, in order to avoid burns
- Eggs in their shell and whole hard-boiled eggs should not be heated in microwave ovens since they may explode, even after microwave heating has ended
- The oven should be cleaned regularly and any food deposits removed
- Failure to maintain the oven in a clean condition could lead to deterioration of the surface that could adversely affect the life of the appliance and possibly result in a hazardous situation
- To protect against the risk of electric shock, DO NOT IMMERSE the appliance, cord set or plug in water or other liquids.
- Do not remove the feet from this product.
- Do not cook food directly on the glass tray. Always use a bowl or other container that is suitable for use in a microwave oven

Using your appliance

- Do not operate any appliance with a damaged cord or plug, or after the appliance malfunctions, or is dropped or damaged in any manner. Return the complete appliance to your nearest authorised service facility for examination, electrical repair, mechanical repair or adjustment to avoid any hazard.
- Do not attempt to repair the appliance yourself; instead, take it to your Black & Decker-owned or Authorised Service Centre for repair.
- The use of attachments or accessories not recommended or sold by this appliance manufacturer may result in fire, electric shock or personal injury.
- Do not let the cord hang over the edge of a table, counter, or touch hot surfaces.
- Avoid touching hot surfaces, use handles and knobs.
- Do not operate or place any part of this appliance on or near any hot surfaces (such as gas or electric burner or in a heated oven) or any appliance that generates steam.
- Do not abuse the cord. Never carry the appliance by the cord or yank it to disconnect it from the outlet; instead, grasp the plug and pull to disconnect.
- When using an extension cord with your appliance, make sure the extension cord is correctly wired, and rated for its use.

- The microwave oven should be placed on a flat stable surface which can hold the weight of the appliance and the heaviest of food likely to be cooked inside.
- Do not place any item on top of the oven.
- Do not operate the microwave oven without the glass tray or roller support in their proper positions.
- Make sure that the power supply cord is undamaged and does not run under the microwave oven or over any hot or sharp surfaces.
- Do not operate the appliance when empty. This could damage the oven.
- Do not use the oven to store any items.
- Food surrounded by a membrane, such as egg yolks, potatoes, chicken livers, etc. must be pierced several times with a fork before cooking.
- Do not use metal pans or dishes with metal handles.
- Never place any item with a metal trim inside a microwave.
- Always remove twist-ties from any foods before operating the microwave.
- Some plastics are not suitable for use in a microwave. Always check the suitability of any item before use.
- Do not cook in a container with a restricted opening as they may explode if heated in a microwave oven.
- Conventional meat or candy thermometers must not be used in the oven. Only thermometers that are specifically made for microwaves should be used.
- Microwave utensils should be used only in accordance with the manufacturer's instructions.
- Do not attempt to deep-fry foods in this oven.
- Microwave ovens heat the food in a container and not the container itself. It is always necessary to check the temperature of the food to ensure it is correctly cooked.
- Always stir food to distribute the heat evenly and allow it to stand for a few minutes before consumption.
- Containers used for cooking can become hot because of heat transferred from the heated food. Always use oven gloves when removing items from the oven.
- If steam accumulates inside or around the outside of the oven door, wipe with a soft cloth. This may occur when the microwave oven is operated under high humidity conditions and in no way indicates malfunction of the unit.

Safety of others

- This appliance is not intended for use by persons (including children) with reduced physical, sensory or mental capabilities, or lack of experience and knowledge, unless they have been given supervision or instruction concerning use of the appliance by a person responsible for their safety.
- Children should be supervised to ensure that they do not play with the appliance.
- Close supervision is necessary when any appliance is used by or near children.
- Never leave an appliance unattended when in use.

After use

- Switch off and remove the plug from the power outlet when not in use, before assembling or disassembling parts, cleaning or carrying out any maintenance of the appliance. Never pull the cord while removing it from the power outlet.
- Keep children and animals away from the unit and cord set.

Inspection and repairs

If the supply cord is damaged, it must be replaced by the manufacturer, its service agent or similarly qualified persons in order to avoid a hazard.

Electrical safety



This product must be earthed.

Always check that the power supply corresponds to the voltage on the rating plate

Power plugs must match the outlet. Never modify the plug in any way. Do not use any adaptor plugs with earthed (Class I) appliances. Unmodified plugs and matching outlets will reduce the risk of electric shock.

Never operate an appliance directly below the socket-outlet it is connected to.

Do not insert any object into the openings on the outer case.

Extension cables & Class I product

- A 3-core cable must be used as your appliance is earthed and of Class I construction.
- Up to 30m (100 ft) can be used without loss of power.
- If the supply cord is damaged, it must be replaced by the manufacturer or an authorised Black & Decker Service Centre in order to avoid a hazard.

Features (Fig. A)

- 1 Control panel
- 2 Turntable shaft

- 3 Roller support
- 4 Glass tray
- 5 Observation window
- 6 Door
- 7 Safety interlock system
- 8 Door Handle

- Remove all packaging from the appliance.
- Mica Plate, Do not remove
- Inspect the oven after unpacking for any damage such as a misaligned or damaged door, dents or holes in the door window and screen, and any dents in the cavity. If any of these are seen, DO NOT use the oven.
- Clean the appliance before first use.

Assembly (Fig. B)



Warning! Before assembly, make sure that the appliance is switched off and unplugged.

- Place the appliance on a flat, even surface.
- Open the door (6) & place the stem into the hole in the cavity base.
- Place the roller support (3) into the hole in the cavity.
- Align the glass tray (4) on top of the roller support.
- Connect the appliance to a suitable electrical supply.

Setting the Clock

When the microwave oven is connected to a suitable electrical supply, the oven will display "0:00".

To set the correct time, for example: To set 8:00 .

1. Press the "CLOCK/PRE-SET"  button. The hour figures will flash.
2. Press the number buttons "8", "0", "0" in order.
3. Press the "CLOCK/PRE-SET"  button to finish setting the clock. The time will be shown in the LED display.

Note: If "STOP/CLEAR"  button is pressed or if there is no operation within 1 minute, the oven will revert to its previous state automatically.





Use (Fig. C)

Using the handle (8) open the door (6) then place the container onto the glass tray (4).

Close the door & press the Power  button repeatedly until the required power setting is shown in the LED display.

The Microwave power level can be adjusted to suit the required cooking

method. There are five power settings available. These are:



- | | | |
|---------------------------|---|--------|
| Press power once |  | 100% |
| The LED display will show | | "P100" |
| Press power twice |  | 80% |
| The LED display will show | | "P 80" |
| Press power three times |  | 50% |
| The LED display will show | | "P 50" |
| Press power four times |  | 30% |
| The LED display will show | | "P 30" |
| Press power five times |  | 10% |
| The LED display will show | | "P 10" |

Enter the required cooking time using the numbered buttons on the control panel (1).

Note: The maximum microwave cooking time is 100 minutes and 39 seconds.

Press the "Start / Express Cook"  button to start cooking.

Example: To cook an item at 50% power for 10 minutes

- 1 Press the Power  button three times so that P50 shows in the LED.
- 2 Press the numeric buttons 1, 0, 0, 0 in sequence
- 3 Press the "Start/Express Cook"  button to start cooking

Note: During power cooking, the Power  button can be pressed to display the current microwave power in the LED for 3 seconds. After three seconds, the display will revert to normal.

Note: During cooking, the "CLOCK/PRE-SET"  button can be pressed to show the current time in the LED for 2-3 seconds. The display will then revert to normal.

Once cooking has completed, an audible signal will be heard. Open the door & remove the cooked food.

Always use oven gloves when removing items from the oven.

If the door of the oven is opened during cooking, the microwave oven will automatically stop working. Cooking will continue after re-closing the door.

If the remaining cooking time is not required, press the "Stop / Clear"  button to cancel further cooking.

Operating the oven when empty could damage the oven.

To stop the oven during operation, press the Stop / Clear  button.

Express Cooking:

Press the "START/EXPRESS COOK"  button to start cooking for 30 seconds at 100% power. Each additional press will increase the cooking time by 30 seconds up to 1 minute 30 seconds. After this, the cooking time will increase by 1 minute, until the maximum cooking time of 12 minutes is reached.



Weight Defrost:

Press the "WEIGHT DEFROST"  button. The LED will display "dEF1".

Use the numeric control pad to enter the weight (in grams) of the item to be defrosted.

Press the "START/EXPRESS COOK"  button to start defrosting. The defrost time will count down in the LED.

Example: Defrost 500g of beef:

- 1 Press "Weight Defrost"  button. The LED will display "dEF1".
- 2 Press 5, 0, 0 in sequence
- 3 Press "START/EXPRESS COOK"  button to start defrosting, and the cooking time will count down.

Note: Weights must be entered in grams

Note: The defrosting weight range is 100g-2000g.









Defrost:

To defrost food faster, press the Defrost  button, the oven will display "dEF2".

Use the numeric control pad to enter the weight (in grams) of the item to be defrosted.

Press the "START/EXPRESS COOK"  button to start defrosting. The defrost time will count down in the LED.

This Microwave has 9 programmed cooking modes:

Cooking Mode	Weight (g)	Button Press	LED Display
 A-1 Auto Reheat	150	1	150
	250	2	250
	350	3	350
	400	4	400
 A-2 Vegetable	150	1	150
	350	2	350
	500	3	500
 A-3 Fish	150	1	150
	250	2	250
	350	3	350
	400	4	400
	450	5	450
 A-4 Meat	150	1	150
	300	2	300
	450	3	450
	600	4	600
 A-5 Pasta	50 (with cold water 450)	1	50
	100 (with cold water 800)	2	100
	150 (with cold water 1200)	3	150
 A-6 Potato	(approximately 200)	1	1
	(approximately 400)	2	2
	(approximately 600)	3	3
 A-7 Pizza	1 (approximately 80)	1	1
	2 (approximately 160)	2	2
	3 (approximately 250)	3	3
 A-8 Soup	500	1	500
	750	2	750
	1000	3	1000
 A-9 Porridge	550	1	550
	1100	2	1100

To use a programme, first press the button for the required cooking mode. The same button must then be pressed a number of times until the weight of the ingredients is shown. Consult the table above for the

actual number of times to press each button.

Press the "START/EXPRESS COOK"  button to start cooking. The cooking time will count down in the LED.

Multi-Cook Mode

A maximum of 2 cooking modes can be programmed into the Microwave.

Press the button for the required cooking mode.



Enter the required cooking time using the numeric keypad.

Press the button for the second cooking mode.

Enter the required cooking time using the numeric keypad.

Press "START/EXPRESS COOK"  button to start cooking.

Example: Cook at 100% power for 10 minutes, then at 80% power for 15 minutes.

- 1 Press the "Power" button  once to choose 100% microwave power
- 2 Press numeric keys 1, 0, 0, 0 in sequence to set the cooking time
- 3 Press the "Power" button  twice to choose 80% microwave power;
- 4 Press the numeric keys 1, 5, 0, 0 in sequence to set the cooking time.
- 5 Press the START/EXPRESS COOK  button to start cooking.

Note: Defrosting must always be carried out before cooking. If the Microwave is to be used to defrost ingredients before cooking, it must be checked to ensure it is fully defrosted before cooking.

Note: Auto cooking can not work in the multi-section cooking.

Child Lock

To prevent children operating the Microwave, press & hold the 'Stop / Clear' 

button for 3 seconds. An audible signal will be heard and the LED will display.



To turn the child lock off, press the "STOP/CLEAR"  button for 3 seconds. An audible signal will be heard denoting that the lock is released, and the LED will turn back to the usual display.

Operating times and preparations

Follow directions on food packaging.

Switching on and off

The microwave will start to cook once the Start / Express Cook  button is pressed.

To stop the oven during operation, press the Stop / Clear  button.

Cleaning and maintenance

The oven should be cleaned regularly and any food deposits removed

Failure to maintain the oven in a clean condition could lead to deterioration of the surface that could adversely affect the life of the appliance and possibly result in a hazardous situation

Turn the oven off and disconnect from the power supply before cleaning.

The outside oven surface & control panel should be cleaned with a damp cloth.

When cleaning surfaces of door, door seal, cavity of the oven, use only mild, non-abrasive soaps, or detergents applied with a sponge or soft cloth.

The glass tray can be washed in warm sudsy water or in a dishwasher & dried with a clean cloth.

The roller support and oven cavity should be cleaned regularly. The cavity should be cleaned with a damp cloth & a mild detergent & dried thoroughly. The roller ring should be washed in warm sudsy water or in a dish washer.

Note: To prevent damage to the operating parts inside the oven, water should not be allowed to enter the ventilation slots.

Do not use detergents, abrasives or spray-on cleaners on the control Panel.

Do not allow the Control Panel to become wet.

Detergents or abrasives must never be used.

Odours can be removed from the oven by combining a cup of water with the juice and skin of one lemon in a deep microwave-able bowl. Microwave for 5 minutes, and dry the cavity thoroughly with a soft cloth.

Radio Interference

A microwave oven may interfere with the normal operation of radio, TV, or similar equipment. Should such interference occur, the following steps should be followed:

- Clean the door and sealing surface of the oven.
- Place the radio, TV, etc. as far away from the microwave oven as possible.
- Ensure the antenna fitted to the radio, TV, etc is correctly fitted & receiving a strong signal.
- Plug the microwave oven into a different socket outlet.

Hot surface



Technical data	
MZ2300P:	
Rating	: 230-240V ~ 50Hz 1250W
Microwave Power Output	: 800W
Operation Frequency	: 2,450MHz
External Dimensions	: 287mm high x 485mm wide x 400mm deep
Cavity Dimensions	: 200mm high x 314mm wide x 347mm deep
Oven Capacity	: 23 litres
Unit weight	: 13.2 kg



Protecting the environment

Separate collection. This product must not be disposed of with normal household waste.

Should you find one day that your Black & Decker product needs replacement, or if it is of no further use to you, do not dispose it off with other household waste. Make this product available for separate collection.



Separate collection of used products and packaging allows materials to be recycled and used again. Use of recycled materials helps prevent environmental pollution and reduces the demand for raw materials.

Local regulations may provide for separate collection of electrical products from the household, at municipal waste sites or by the retailer when you purchase a new product.

Black & Decker provides a facility for the collection and recycling of Black & Decker products once they have reached the end of their working life. To take advantage of this service please return your product to any authorised repair agent who will collect them on our behalf. You can check the location of your nearest authorised repair agent by contacting your local Black & Decker office at the address indicated in this manual. A list of authorised Black & Decker repair agents and full details of our after-sales service and contact are available on the Internet at: www.2helpU.com

BLACK & DECKER HOME APPLIANCE 2 YEAR WARRANTY

Black & Decker provides a 2 Year Warranty for this product from the date of purchase against defects due to defective materials or workmanship. Motor/element burn-outs due to voltage fluctuations are not covered under warranty. If the product should become defective within the warranty period, Black & Decker will repair or (at Black & Decker's discretion) replace it free of charge.

The warranty provisions do not cover failure due to accident, misuse, abuse, negligence or non observation of local regulations on the part of the user. Equally, the warranty provisions do not apply where the appliance has been serviced by a person not authorized by Black & Decker or serviced with non-approved parts and this has contributed to the fault of the product. Superseded models without a replacement equivalent will either be repaired or (at Black & Decker's discretion) replaced with another product of similar retail value.

UPON PURCHASE

Fill in the Warranty Registration Card with the original Authorized Dealer's stamp (indicating date of purchase) and attach your purchase receipt to it. Retain in case of claims in the future.

MAKING A CLAIM

Take your defective product together with the Warranty Registration Card & purchase receipt to your local service Centre. You can either do this in person or send it freight prepaid. If mailing or shipping your appliance, ensure that it is packed carefully in a sturdy carton with enough packing material to prevent damage. Include a note describing the problem to the service Centre and be sure to give your return address.

DESIGNED FOR DOMESTIC PURPOSES ONLY.

حفاظت از محیط زیست



این وسیله را نباید مانند دیگر زباله های عادی منزل بدور انداخت بلکه باید آنرا از دیگر زباله ها مجزا نمود. در صورتیکه یکروز محصول بلک اند دگر شما دیگر بکارتان نیامد یا خواستید آنرا با چیز دیگری جایگزین نمایید، آن را با دیگر زباله های عادی منزل بدور نیندازید بلکه آنرا جهت جمع آوری از دیگر زباله ها مجزا نمایید.

جداسازی محصولات و بسته بندی ها باعث می گردد تا بتوان آنها را بازیافت نمود و مجددا مورد استفاده قرار داد. استفاده از لوازم بازیافتی از آلودگی محیط زیست کاسته و نیاز به مواد خام را نیز کاهش خواهد داد.



ممکن است در قوانین محلی محل سکونت تان امکان جمع آوری لوازم الکتریکی منزل در اماکن خاصی توسط شهرداری یا فروشنده تجهیزات در نظر گرفته شده باشد.

کمپانی بلک اند دگر تسهیلاتی را جهت جمع آوری و بازیافت محصولات متعلق به شما (هنگامی که به پایان عمر کاری خود رسیده باشند) را ارائه می نماید. جهت بهره مندی از این امکان لطفاً محصول خود را به هر کدام از نمایندگی های تعمیر مجاز ما تحویل دهید و آنها محصولات را به نیابت از ما تحویل خواهند گرفت. جهت یافتن نزدیک ترین مرکز تعمیر مجاز در محل سکونت تان با دفتر محلی بلک اند دگر در آدرس هایی که در این راهنما ذکر گردیده اند تماس حاصل نمایید. جهت دریافت لیست کامل و جزئیات نمایندگی های خدمات پس از فروش بلک اند دگر و شماره های تماس آنها به آدرس اینترنتی www.2helpU.com مراجعه نمایید.

ضمانتنامه ۲ ساله لوازم خانگی بلک اند دگر

بلک اند دگر این محصول را به مدت ۲ سال از تاریخ خرید در برابر ایرادات ناشی از خرابی لوازم یا خطاهای ساخت تضمین می کند. سوختن موتور بر اثر نوسانات برق شهری مشمول این ضمانت نمی شود. در صورتیکه دستگاه در خلال مدت ضمانت خراب شود، بلک اند دگر آنرا به صلاحدید خود و بطور مجانی تعمیر و یا قطعات آنرا تعویض خواهد نمود.

این ضمانت، ایرادات حاصله بر اثر تصادف، عدم استفاده صحیح، استفاده غلط، بی مبالائی یا عدم توجه به قوانین محلی در جایی که مالک دستگاه در آن سکونت دارد را در بر نمی گیرد. بگونه ای مشابه، در صورتیکه دستگاه توسط تعمیر گاهی غیر از مراکز تعمیر مجاز بلک اند دگر سرویس شده باشد و یا در سرویس آن قطعات غیر اصلی بکار رفته که منجر به خرابی دستگاه شده باشد، ضمانت دستگاه از اعتبار خارج می شود. مدل های قدیمی که مشابه شان برای جایگزینی دیگر موجود نمی باشد، تعمیر شده یا به صلاحدید بلک اند دگر با محصولی دیگر با ارزش مشابه جایگزین خواهند شد.

به هنگام خرید

فرم ثبت ضمانتنامه را پر نموده از فروشنده محصول بخواهید تا آنرا با ذکر تاریخ خرید محصول مهر نموده و رسید خرید را نیز به آن ادا صاق نماید. کارت ضمانت را جهت مراجعات بعدی حفظ نمایید.

روش مطالبه

وسیله معیوب خود را به همراه کارت ضمانت و رسید خرید آن به نزدیکترین مرکز سرویس مجاز محل سکونت خود ببرید. شما می توانید اینکار را مستقیماً یا توسط پیک پیش پرداز انجام دهید. در صورتیکه دستگاه خود را با پست و یا پیک ارسال می نمایید آنرا داخل یک کارتن محکم قرار داده و اطراف آن را با مواد مخصوص بسته بندی پر کنید تا از آسیب رسیدن به دستگاه به هنگام حمل جلوگیری شود. به همراه دستگاه توضیحات مختصر از ایراد آن را هم ارسال نموده و ذکر آدرس گیرنده را نیز فراموش ننمایید.

طراحی شده تنها جهت مصارف خانگی

تداخل رادیویی

یک اجاق میکروویو ممکن است باعث تداخل در عملکرد عادی رادیو، تلویزیون، یا سایر تجهیزات مشابه شود. در صورت بروز چنین مسئله ای باید به روش زیر عمل شود:

- سطح درب و درزگیرهای اجاق را تمیز کنید.
- رادیو، تلویزیون و وسایل مشابه را تا حد امکان از اجاق میکروویو دور نگه دارید.
- از نصب صحیح آنتن رادیو، تلویزیون و وسایل مشابه و دریافت صحیح سیگنال توسط آنها اطمینان حاصل کنید.
- اجاق میکروویو را به یک پریز دیگر بزنید تا اجاق و دستگاه گیرنده شما به یک پریز مشترک وصل نشده باشند.

سطوح داغ



حلقه چرخنده و بخش داخلی اجاق را باید بطور منظم تمیز کرد. محفظه داخلی اجاق باید با یک پارچه مرطوب و شوینده ضعیف و ملایم شسته شده و سپس بطور کامل خشک شود. حلقه چرخنده را می توان با آب و صابون و یا در داخل ماشین ظرفشویی مورد شستشو قرار داد.

نکته: جهت جلوگیری از بروز صدمه برای بخش های داخلی اجاق، نباید اجازه داد تا آب از طریق مجراهای تهویه وارد داخل دستگاه شود.

هرگز از مواد شوینده، ساینده و یا اسپری ها برای تمیز کردن صفحه کنترل دستگاه استفاده نکنید.

از خیس شدن صفحه کنترل جلوگیری کنید.

هرگز نباید مواد شوینده و یا ساینده را مورد استفاده قرار داد. برای برطرف کردن بوی داخل اجاق، یک فنجان مخلوط آب، آب لیمو و پوست را آماده کرده و آنرا در یک کاسه قابل قرار گیری در میکروویو بریزید. حال این کاسه را در اجاق قرار داده و دستگاه را به مدت ۵ دقیقه بکار بیندازید. پس از خاتمه کار، بدنه داخلی دستگاه را با یک پارچه نرم و خشک تمیز کنید.

مشخصات فنی	
:MZ2300P	
مشخصات الکتریکی	: ۲۴۰-۲۲۰ ولت ~ ۵۰ هرتز ۱۲۵۰ وات
خروجی توان میکروویو	: ۸۰۰ وات
فرکانس کاری	: ۲,۴۵۰ مگا هرتز
ابعاد خارجی	: ۴۰۰ (عمق) × ۴۸۵ (عرض) × ۲۸۷ (ارتفاع) میلی متر
ابعاد محفظه اجاق میکروویو	: ۳۴۷ (عمق) × ۳۱۴ (عرض) × ۲۰۰ (ارتفاع) میلی متر
گنجایش اجاق میکروویو	: ۲۳ لیتر
وزن دستگاه	: ۱۳/۲ کیلوگرم

حالت پخت ترکیبی

حداکثر ۲ حالت پخت را می توان برای دستگاه برنامه ریزی کرد.

دگمه حالت پخت مورد نظر خود را فشار دهید.

با استفاده از دگمه های عددی، زمان لازم جهت پخت غذا را انتخاب کنید.

دگمه حالت پخت دوم را فشار دهید.

زمان لازم جهت پخت در مرحله دوم را با استفاده از دگمه های عددی وارد کنید.

دگمه "Start / Express Cook"  را فشار دهید تا پخت غذا آغاز شود.

مثال: جهت پخت غذا با ۱۰۰٪ توان به مدت ۱۰ دقیقه و سپس با ۸۰٪ توان به مدت ۱۵ دقیقه:

۱ دگمه "Power"  را یکبار فشار دهید تا توان ۱۰۰٪ انتخاب شود.

۲ دگمه های ۱، ۰، ۰، ۰ را بترتیب فشار دهید تا مدت زمان پخت تنظیم شود.

۳ دگمه "Power"  را دو بار فشار دهید تا توان ۸۰٪ انتخاب شود.

۴ دگمه های ۱، ۵، ۰، ۰ را بترتیب فشار دهید تا مدت زمان پخت تنظیم شود.

۵ دگمه "Start / Express Cook"  را فشار دهید تا پخت غذا آغاز شود.

نکته: یخ زدایی باید همیشه قبل از شروع عملیات پخت انجام شود. در صورت استفاده از اجاق میکروویو جهت یخ زدایی از مواد غذایی قبل از اقدام به پخت آنها، باید از یخ زدایی کامل آنها قبل از اقدام به پخت اطمینان حاصل شود.

نکته: حالت پخت اتوماتیک را نمی توان بعنوان یکی از حالات پخت ترکیبی مورد استفاده قرار داد.

قفل والدین

جهت جلوگیری از کار کردن کودکان با اجاق

میکروویو، دگمه "Stop / Clear"  را فشار داده و آنرا به مدت ۳ ثانیه نگه دارید. در این حالت

صدای یک بوق شنیده شده و صفحه نمایش قفل شدن دستگاه را نمایش می دهد.



جهت غیر فعال کردن قفل والدین، دگمه / Stop

"Clear"  را فشار داده و آنرا به مدت ۳

ثانیه نگه دارید. در این حالت صدای یک بوق شنیده شده و صفحه نمایش از قفل خارج شدن دستگاه را اعلام می کند. سپس صفحه نمایش به وضعیت معمولی خود تغییر وضعیت می دهد.

مدت زمان لازم جهت پخت و آماده سازی مواد غذایی دستور العمل های روی بسته بندی مواد غذایی را مطالعه و اجرا کنید.

روشن و خاموش کردن دستگاه

مایکروویو یا فشار دادن دگمه "Start / Express Cook"  شروع بکار می کند.

جهت توقف کار اجاق میکروویو در حین کار، دگمه "Stop / Clear"  را فشار دهید.

نحوه تمیز کردن و نگهداری از اجاق میکروویو:

اجاق میکروویو را باید بطور منظم تمیز کرده و ته مانده های مواد غذایی آن را باید خارج کرد.

عدم تمیز نگه داشتن اجاق می تواند باعث خراب شدن سطح آن و در نتیجه موجب کاهش طول عمر اجاق و افزایش احتمال بروز خطرات شود. توصیه می شود که دستگاه بطور منظم تمیز شود.

پیش از اقدام به تمیز کردن دستگاه حتما آنرا خاموش کرده و از دو شاخه آنرا از پریز برق خارج کنید.

سطح خارجی اجاق و صفحه کنترل آنرا باید با یک پارچه مرطوب تمیز کرد.

به هنگام تمیز کردن سطح درب دستگاه و درزگیرهای روی آن فقط باید از صابون یا شوینده های خفیف و غیر ساینده که روی یک تکه اسفنج یا پارچه نرم ریخته شده است استفاده کرد.

سینی شیشه ای را می توان با آب ملایم و صابون و یا در ماشین ظرفشویی مورد شستشو قرار داده و سپس با یک پارچه تمیز خشک کرد.

این اجاق میکروویو دارای ۹ برنامه پخت از پیش تعریف شده می باشد:

آنچه روی صفحه نمایش ظاهر می شود	دگمه ای که باید فشار داده شود	وزن (گرم)	حالت پخت
۱۵۰	۱	۱۵۰	برنامه ۱ گرم کردن مجدد اتوماتیک
۲۵۰	۲	۲۵۰	
۳۵۰	۳	۳۵۰	
۴۰۰	۴	۴۰۰	
۱۵۰	۱	۱۵۰	برنامه ۲ سبزیجات
۳۵۰	۲	۳۵۰	
۵۰۰	۳	۵۰۰	
۱۵۰	۱	۱۵۰	برنامه ۳ ماهی
۲۵۰	۲	۲۵۰	
۳۵۰	۳	۳۵۰	
۴۰۰	۴	۴۰۰	
۴۵۰	۵	۴۵۰	
۱۵۰	۱	۱۵۰	برنامه ۴ گوشت
۳۰۰	۲	۳۰۰	
۴۵۰	۳	۴۵۰	
۶۰۰	۴	۶۰۰	
۵۰	۱	۵۰ (با آب سرد ۴۵۰)	برنامه ۵ پاستا
۱۰۰	۲	۱۰۰ (با آب سرد ۸۰۰)	
۱۵۰	۳	۱۵۰ (با آب سرد ۱۲۰۰)	
۱	۱	(تقریباً ۲۰۰)	برنامه ۶ سیب زمینی
۲	۲	(تقریباً ۴۰۰)	
۳	۳	(تقریباً ۶۰۰)	
۱	۱	۱ (تقریباً ۸۰)	برنامه ۷ پیتزا
۲	۲	۲ (تقریباً ۱۶۰)	
۳	۳	۳ (تقریباً ۲۵۰)	
۵۰۰	۱	۵۰۰	برنامه ۸ سوپ
۷۵۰	۲	۷۵۰	
۱۰۰۰	۳	۱۰۰۰	
۵۵۰	۱	۵۵۰	برنامه ۹ آش و حلیم
۱۱۰۰	۲	۱۱۰۰	

دگمه "Start / Express Cook" را فشار دهید تا پخت غذا آغاز شود. مدت زمان پخت روی صفحه نمایش نشان داده خواهد شد.

جهت استفاده از برنامه، ابتدا دگمه حالت مورد نظر خود را وارد کنید. همان دگمه را می توان چند بار فشار داد تا وزن مواد غذایی نمایش داده شود. از جدول فوق برای مشاهده تعداد دفعاتی که باید هر دگمه را فشار داد استفاده کنید.

یخ زدایی بر مبنای وزن:

دکمه "WEIGHT DEFROST"  را فشار دهید. صفحه نمایش "dEF" را نمایش خواهد داد.

با استفاده از دکمه های عددی روی صفحه کنترل وزن ماده غذایی (به گرم) که قصد یخ زدایی آن را دارید را وارد کنید.

دکمه "START/EXPRESS COOK"  را فشار دهید تا عملیات یخ زدایی آغاز شود. شمارش معکوس زمان یخ زدایی روی صفحه نمایش ظاهر خواهد شد.

مثال: یخ زدایی از ۵۰۰ گرم گوشت گاو:

۱ دکمه "Weight Defrost"  را فشار دهید. صفحه نمایش "dEF" را نمایش خواهد داد.

۲ دکمه های ۵،۰۰۰ را به ترتیب وارد کنید.

۳ دکمه "START/EXPRESS COOK"  را فشار دهید. شمارش معکوس زمان یخ زدایی روی صفحه نمایش ظاهر خواهد شد.

نکته: عدد وزن باید به گرم وارد شود

نکته: محدوده وزن انتخابی بین ۱۰۰ تا ۲۰۰۰ گرم می باشد.

یخ زدایی:

جهت یخ زدایی سریعتر، دکمه Defrost  را فشار دهید. صفحه نمایش "dEF" را نمایش خواهد داد.

با استفاده از دکمه های عددی روی صفحه کنترل وزن ماده غذایی (به گرم) که قصد یخ زدایی آن را دارید را وارد کنید.

دکمه "START/EXPRESS COOK"  را فشار دهید تا عملیات یخ زدایی آغاز شود. شمارش معکوس زمان یخ زدایی روی صفحه نمایش ظاهر خواهد شد.

توجه: در خلال مدت پخت غذا، می توان دگمه

"CLOCK/PRESET"  را فشار داد تا زمان

فعلی به مدت ۲ تا ۳ ثانیه روی صفحه نمایش ظاهر شود. پس از این مدت، صفحه نمایش به حالت معمولی خود تغییر وضعیت خواهد داد.

هنگامی که عملیات پخت تکمیل شد، صدای یک بوق شنیده خواهد شد. حال درب اجاق را باز کنید و غذای پخته شده را از آن خارج کنید. برای خارج کردن غذا از اجاق همیشه از دستکش و دستگیره های مخصوص اجاق استفاده کنید

در صورت باز شدن درب اجاق مایکروویو در خلال پخت غذا، عملیات پخت بطور اتوماتیک متوقف خواهد شد. پخت غذا پس از بسته شدن درب دستگاه ادامه خواهد یافت.

در صورتی که به ادامه پخت غذا نیازی نیست، دکمه "Stop / Clear"  را فشار دهید تا ادامه عملیات لغو شود. ادامه کار اجاق در حالی که غذایی داخل آن نیست ممکن است به دستگاه صدمه وارد کند. جهت توقف کار اجاق در حین عملیات پخت، دکمه "Stop / Clear"  را فشار دهید.

پخت سریع

برای آماده سازی غذا به مدت ۳۰ ثانیه و با ۱۰۰٪

توان، دکمه "START/EXPRESS COOK"  را فشار دهید. با هر بار فشار دادن دکمه، مدت زمان پخت به میزان ۳۰ ثانیه و تا حداکثر مدت ۱ دقیقه و ۳۰ ثانیه اضافه خواهد شد. پس از این مدت، زمان پخت به مدت یک دقیقه و تا حداکثر مدت پخت ۱۲ دقیقه اضافه خواهد شد.

تنظیم ساعت

هنگامی که اجاق مایکروویو به یک منبع تغذیه الکتریکی مناسب وصل شود، صفحه نمایش اجاق "0:00" را نمایش خواهد داد.

جهت تنظیم ساعت، بعنوان مثال جهت تنظیم ساعت روی ۸:۰۰ به این روش عمل کنید:

۱ دگمه "CLOCK/PRE-SET" را فشار دهید. با اینکار، اعداد روی صفحه نمایش شروع به چشمک زدن می کنند.

۲ دگمه های "۸"، "۰"، "۰" را به ترتیب فشار دهید.

۳ جهت تکمیل تنظیم زمان دگمه "CLOCK/PRE-SET" را مجدداً فشار دهید. حال زمان صحیح روی صفحه نمایش ظاهر خواهد شد.

نکته: در صورت فشار داده شدن دگمه / Stop Clear و یا در صورت عدم انجام کاری تا مدت یک دقیقه، اجاق مایکروویو بطور اتوماتیک به حالت قبلی خود تغییر وضعیت می دهد.

نحوه استفاده (شکل ج)

با استفاده از دستگیره (۸) درب اجاق (۶) را باز کرده و ظرف محتوی مواد غذایی را روی سینی شیشه ای (۴) قرار دهید.

درب اجاق را بسته و دگمه "Power" را بطور مکرر فشار دهید تا تنظیم توان مورد نظرتان روی صفحه نمایش ظاهر شود.

میزان توان اجاق مایکروویو را می توان برحسب نوع

ماده غذایی تنظیم کرد. اجاق مایکروویو شما دارای

پنج تنظیم توان می باشد که عبارتند از:

یک بار فشار دگمه "Power" ۱۰۰٪ (آنچه روی صفحه نمایش ظاهر می شود) "P ۱۰۰"

دو بار فشار دگمه "Power" ۸۰٪ (آنچه روی صفحه نمایش ظاهر می شود) "P ۸۰"

سه بار فشار دگمه "Power" ۵۰٪ (آنچه روی صفحه نمایش ظاهر می شود) "P ۵۰"

چهار بار فشار دگمه "Power" ۳۰٪ (آنچه روی صفحه نمایش ظاهر می شود) "P ۳۰"

پنج بار فشار دگمه "Power" ۱۰٪ (آنچه روی صفحه نمایش ظاهر می شود) "P ۱۰"

با استفاده از دگمه های عددی روی صفحه کنترل

(۱)، مدت زمان لازم جهت پخت مواد غذایی را تنظیم کنید.

نکته: حداکثر مدت پخت غذا با مایکروویو ۱۰۰ دقیقه و

۳۹ ثانیه می باشد.

جهت شروع عملیات پخت غذا، دگمه / Start Express Cook

را فشار دهید.

مثال: جهت پخت غذا با ۵۰٪ توان و به مدت ۱۰ دقیقه:

۱ دگمه "Power" را سه بار فشار دهید تا "P ۵۰" روی صفحه نمایش ظاهر شود.

۲ دگمه های ۱، ۰، ۰ را بترتیب فشار دهید.

۳ دگمه "Start / Express Cook" را فشار دهید تا پخت غذا آغاز شود.

توجه: در خلال پخت غذا، می توان دگمه "Power" را فشار داد تا توان فعلی مایکروویو به مدت ۳ ثانیه

روی صفحه نمایش ظاهر شود. پس از ۳ ثانیه،

صفحه نمایش به حالت معمولی خود تغییر وضعیت خواهد داد.

بازبینی و تعمیرات

۳ حلقه چرخنده

۴ سینی شیشه ای

۵ پنجره اجاق

۶ درب دستگاه

۷ سیستم قفل ایمنی درب

۸ دستگیره درب دستگاه

در صورتیکه سیم برق و یا دو شاخه دستگاه خراب و یا معیوب باشد باید تعمیر آنرا بدست سازنده دستگاه یا مرکز مجاز سرویس و خدمات بلک اند دکر سپرد تا از بروز خطر جلوگیری شود.

ایمنی الکتریکی



این محصول باید دارای اتصال زمین باشد.

همواره از همخوانی ولتاژ مشخص شده روی پلاک مشخصات فنی دستگاه با برق شهر اطمینان حاصل کنید. دو شاخه دستگاه باید با پریز همخوانی داشته باشد. از اعمال هرگونه تغییر در دو شاخه دستگاه جدا پرهیز کنید. از بکار بردن دو شاخه های مبدل با دستگاه های نیازمند اتصال زمین (کلاس ۱) جدا پرهیز کنید. عدم دستکاری در دو شاخه ها و همخوانی پریزها موجب کاهش خطر شوک الکتریکی می شود.

هرگز دستگاه را مستقیماً در زیر پریز برقی که به آن متصل می باشد مورد استفاده قرار ندهید.

هرگز هیچگونه شیئی را داخل شکاف های روی بدنه خارجی دستگاه نکنید.

سیم های رابط و دستگاه های کلاس ۱

جهت اتصال برق دستگاه باید از یک سیم سه رشته استفاده شود زیرا دستگاه شما یک دستگاه از نوع کلاس ۱ بوده و باید دارای اتصال زمین باشد.

یک سیم رابط بطول ۳۰ متر (۱۰۰ فوت) را می توان بدون نگرانی از افت توان مورد استفاده قرار داد.

در صورت معیوب بودن سیم برق دستگاه، باید آنرا توسط تولید کننده دستگاه و یا مرکز سرویس و خدمات بلک اند دکر تعویض کرد تا از بروز خطر جلوگیری شود.

بخش های مختلف دستگاه (شکل الف)

۱ صفحه کنترل

۲ محور سینی چرخنده

تمامی بسته بندی های دور دستگاه را بردارید.

ورقه میکای نمایش داده در شکل ب را از روی دستگاه جدا نکنید.

اجاق مایکروویو را از بابت وجود هر گونه صدمه، از قبیل خمیدگی و تنظیم ناصحیح درب دستگاه، صدمه دیدگی درزگیر های درب و سطح درز گیری، شکستگی و یا شل بودن لولا های درب و یا قفل ها و همچنین تو رفتگی ها و ضربه دیدگی های محفظه داخلی یا روی درب دستگاه بازبینی کنید. در صورت مشاهده هر کدام از موارد فوق از اجاق مایکروویو استفاده نکنید.

دستگاه را پیش از اولین بار استفاده تمیز کنید.

نصب و سرهم بندی بخش های دستگاه (شکل ب)

توجه! پیش از اقدام به نصب و سرهم بندی بخش های دستگاه از خاموش بودن و عدم اتصال آن به پریز برق اطمینان حاصل کنید.

دستگاه را روی یک سطح صاف و هموار قرار دهید.

درب دستگاه (۶) را باز کرده و محور چرخنده را در داخل سوراخ داخل محفظه اجاق قرار دهید.

حلقه چرخنده (۳) را در داخل سوراخ داخل محفظه قرار دهید.

سینی شیشه ای (۴) را روی حلقه چرخنده قرار داده و آنرا بخوبی روی آن تراز کنید.

حال دستگاه را به منبع تغذیه الکتریکی مناسب وصل کنید.

- از سرخ کردن مواد غذایی در داخل این اجاق میکروویو پرهیز کنید.
 - اجاق های میکروویو غذای داخل ظرف، و نه خود آنرا، گرم می کنند. همیشه لازم است تا حرارت غذا را مورد توجه قرار داد تا از پخت صحیح آن اطمینان حاصل شود.
 - همیشه غذا را هم بزیند تا گرما در سرتاسر آن بطور متناسب پخش شود و برای میل کردن آن هم چند دقیقه صبر کنید.
 - ظروفی که برای پخت و پز مورد استفاده قرار می گیرند ممکن است بواسطه گرمای منتقل شده به آنها توسط مواد غذایی داغ شوند. بنابراین برای بیرون آوردن ظروف از داخل اجاق میکروویو همواره از یک دستمال یا دستگیره استفاده کنید.
 - اگر در داخل و یا اطراف درب اجاق بخار جمع شود، آنرا با یک پارچه نرم تمیز کنید. بروز این حالت در جاهایی که میکروویو تحت شرایط رطوبت بالا مشغول بکار می باشد طبیعی بوده و بهیچوجه نشانه عیب فنی دستگاه بشمار نمی رود.
- ### ایمنی دیگران
- این دستگاه برای استفاده افرادی که از معلولیت فیزیکی و ذهنی رنج می برند (و از جمله کودکان) و یا اشخاصی که از تجربه و دانش کافی برای استفاده از این دستگاه برخوردار نیستند مناسب نمی باشد، مگر اینکه توسط شخصی که مسئولیت ایمنی آنها را به عهده دارد به آنها در این زمینه آموزش لازم داده شده یا به کار آنها نظارت شود.
 - همواره باید مواظب بود تا کودکان با این وسیله بازی نکنند.
 - به هنگام استفاده از دستگاه در جایی که کودکان در آن حضور دارند، باید توجه و نظارت کاملی مد نظر قرار گیرد
 - در هنگام مشغول بکار بودن دستگاه هرگز آنرا بدون توجه بحال خود رها نکنید.
- ### پس از استفاده
- همواره پیش از دور شدن از دستگاه و یا پیش از تعویض، تمیز کردن یا بازرسی بخش های مختلف آن، دستگاه را خاموش کرده و آنرا از پریز برق خارج کنید. برای خارج کردن دو شاخه دستگاه از پریز برق، هرگز سیم آنرا نکشیده و یا آنرا با فشار و بطور ناگهانی از پریز خارج نکنید.
 - بچه ها و حیوانات را از دستگاه و سیم برق آن دور نگه دارید.
 - اجاق میکروویو باید روی سطح صافی قرار بگیرد که قادر به تحمل وزن دستگاه و سنگین ترین مواد غذایی احتمالی که برای پخت در داخل قرار می گیرد باشد.
 - هرگز چیزی را روی بدنه اجاق قرار ندهید.
 - در صورت عدم قرار گرفتن سینی شیشه ای، حلقه چرخنده و محور اجاق میکروویو در سر جای مناسب خود، هرگز دستگاه را مورد استفاده قرار ندهید.
 - از سالم بودن سیم برق دستگاه اطمینان یابید و مواظب باشید تا آن زیر اجاق میکروویو و یا بالای سطوح داغ و یا تیز رد نشود.
 - در صورت خالی بودن اجاق آنرا مورد استفاده قرار ندهید. اینکار ممکن است باعث بروز صدمه به دستگاه شود.
 - از دستگاه برای نگهداری مواد غذایی استفاده نکنید.
 - مواد غذایی مانند زرده تخم مرغ، سیب زمینی، جگر مرغ و از این قبیل که در داخل یک غشاء یا پوسته قرار دارند قبل از قرار گیری در اجاق و پخته شدن باید چند بار با یک چنگال سوراخ شوند.
 - هرگز ماهیتابه ها و ظروف فلزی یا بشقاب هایی که دارای دسته فلزی هستند را در داخل اجاق میکروویو قرار ندهید.
 - هرگز ظروف فلزی و یا بشقاب هایی با لبه فلزی را در داخل اجاق میکروویو قرار ندهید.
 - پیش از قرار دادن پاکت های پلاستیکی یا کاغذی و کلا هر گونه ماده غذایی در داخل اجاق سیم های پیچیده شده دور آنها را باز کنید.
 - برخی انواع پلاستیک برای قرار گرفتن در داخل میکروویو مناسب نیستند. همیشه پیش از قرار دادن وسایل در داخل اجاق از مناسب بودن آنها برای اینکار اطمینان حاصل کنید.
 - هرگز در ظروفی که دریاچه های خروچی آن مسدود شده است اقدام به پختن غذا نکنید زیرا این ظروف ممکن است در داخل اجاق میکروویو منفجر شوند.
 - از قرار دادن حرارت سنج های عادی مخصوص گوشت و یا شیرینی در داخل اجاق میکروویو پرهیز کنید. تنها از حرارت سنج های مورد توصیه برای این اجاق میکروویو استفاده کنید.
 - ظروف میکروویو باید فقط مطابق با دستورالعمل های تولید کننده مورد استفاده قرار گیرند.

- این اجاق میکروویو از نوع خود ایستا و قابل جابجایی بوده و نباید آنرا در یک کابینت قرار داده شده یا نصب شود.
 - برای اطمینان از تهویه صحیح، اجاق میکروویو باید در مکانی قرار گرفته شود که در اطراف آن جریان هوای کافی وجود داشته باشد. برای اینکار باید ۳۰ سانتی متر از بالا، ۱۰ سانتی متر از پشت و ۱۵ سانتی متر از هر دو طرف دستگاه باز باشد.
 - فقط از ظروف آشپزخانه ای استفاده کنید که برای استفاده در اجاق های میکروویو مناسب هستند.
 - به هنگام گرم کردن مواد غذایی در داخل یک ظرف پلاستیکی یا کاغذی، اجاق را از بابت آتش سوزی تحت نظر داشته باشید.
 - در صورت مشاهده دود، اجاق میکروویو را خاموش کرده یا از برق بکشید و درب آنرا بسته نگه دارید تا آتش خفه شود.
 - به هنگام گرم کردن نوشیدنی ها در داخل اجاق میکروویو باید به احتمال جوشیدن فورانی با تاخیر آنها توجه کرد؛ بنابراین به هنگام جابجایی این مایعات باید دقت فراوانی مبذول شود.
 - محتویات بطری شیر یا ظروف غذای کودکان را باید هم زده یا تکان داد. در ضمن قبل از سرو غذا برای کودکان باید حرارت آنرا بررسی کرد تا از بروز سوختگی جلوگیری شود.
 - تخم مرغ های داخل پوسته و تخم مرغ های درسته پخته شده را نباید در اجاق میکروویو قرار داد زیرا ممکن است حتی پس از اتمام عملیات گرم شدن توسط اجاق، منفجر شوند.
 - اجاق میکروویو را باید بطور منظم تمیز کرده و ته مانده های مواد غذایی آن را باید خارج کرد.
 - عدم تمیز نگه داشتن اجاق می تواند باعث خراب شدن سطح آن و در نتیجه موجب کاهش طول عمر اجاق و افزایش احتمال بروز خطرات شود. توصیه می شود که دستگاه بطور منظم تمیز شود.
 - جهت محافظت از دستگاه در برابر شوک الکتریکی، از غوطه ور کردن دستگاه، سیم برق یا دو شاخه آن در آب یا سایر مایعات جدا پرهیز کنید.
 - هرگز پایه های دستگاه را از آن جدا نکنید
 - از پختن مستقیم مواد غذایی روی سینی شیشه ای اجاق پرهیز کنید. (غذا همیشه باید در داخل یک ظرف مناسب ریخته شود). همیشه از یک کاسه یا ظرف که قابل قرار گرفتن در داخل اجاق میکروویو می باشد استفاده کنید.
- ### استفاده از دستگاه
- در صورتیکه سیم برق و یا دو شاخه دستگاه خراب و یا معیوب بوده و یا هنگامی که دستگاه به زمین افتاده یا به هر صورتی صدمه دیده است، هرگز آنرا مورد استفاده قرار ندهید. جهت جلوگیری از بروز هر گونه خطر دستگاه را با تمامی بخش های آن به نزدیک ترین مرکز سرویس و تعمیر مجاز تحویل دهید تا مورد تعمیر الکتریکی، مکانیکی و یا تنظیم قرار گیرد.
 - هرگز خود به تنهایی نسبت به تعمیر دستگاه اقدام نکنید؛ در عوض تعمیر دستگاه را به مرکز سرویس و تعمیرات مجاز متعلق به بلک اند دکور یا مورد تایید آن تحویل دهید.
 - استفاده از تجهیزات و لوازم جانبی که توسط تولید کننده دستگاه توصیه نشده و یا به همراه این دستگاه فروخته نشده است ممکن است باعث بروز آتش سوزی، شوک الکتریکی و یا صدمه فردی شود.
 - هرگز اجازه ندهید تا سیم برق دستگاه از لبه های میز یا پیشخوان آویزان مانده و یا با سطوح داغ در تماس باشد.
 - از لمس کردن سطوح داغ پرهیز کرده و برای اینکار از دستمال و دستگیره استفاده کنید.
 - از بکار بردن و یا قرار دادن بخش های این دستگاه در مجاورت و یا روی سطوح داغ (از قبیل خوراک پزهای الکتریکی و یا در داخل فر داغ) و یا هر گونه دستگاه که بخار از خود متصاعد می کند، جداً پرهیز کنید.
 - هرگز سیم برق دستگاه را بگونه ای غلط مورد استعمال قرار ندهید. از بلند کردن دستگاه توسط سیم برق آن پرهیز کرده و برای خارج کردن دستگاه از پریز برق، سیم آنرا نکشیده و یا آنرا با فشار و بطور ناگهانی از پریز خارج نکنید. برای اینکار دو شاخه دستگاه را گرفته و آنرا از برق خارج کنید.
 - به هنگام استفاده از سیم رابط با دستگاه خود، از سیم کشی صحیح و تناسب سیم رابط با کاربرد مورد نظر خود اطمینان یابید.

الشکل ب

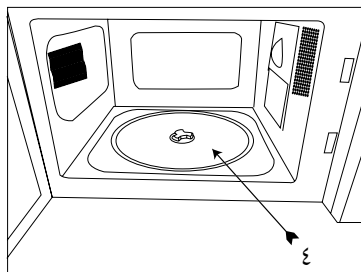
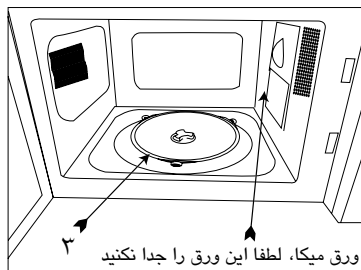

الشکل ج

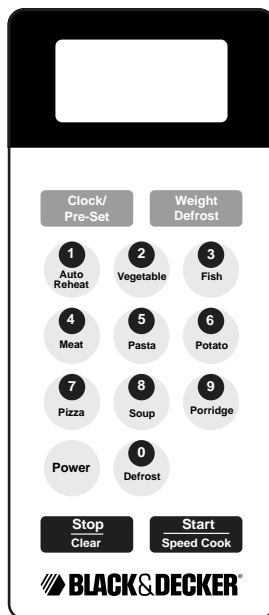

مورد مصرف

دستگاه اجاق مایکروویو بلک اند دکر شما برای گرم کردن نوشیدنی ها و مواد غذایی مناسب، با استفاده از تابش الکترومغناطیسی طراحی شده است.

همیشه پیش از اقدام به پخت مواد غذایی، از مناسب بودن آنها برای قرار گیری در اجاق مایکروویو اطمینان حاصل کنید.

از بکار بردن این دستگاه برای هر گونه مصارف دیگر پرهیز کنید. این وسیله تنها جهت مصارف داخلی منزل طراحی شده است.

دستورالعمل های ایمنی

این دستورالعمل های ایمنی مهم را با دقت مطالعه کرده و برای مراجعات بعدی در جایی مناسب نگهداری کنید.

- به هنگام کار با وسایل برقی، موارد پیشگیرانه ایمنی پایه، از جمله موارد زیر، را باید همواره در نظر داشت تا خطر بروز آتش سوزی، شوک الکتریکی، صدمات فردی و همچنین خرابی دستگاه کاهش یابد.

توجه: در صورت معیوب بودن درب یا درزگیرهای درب دستگاه، باید از بکار بردن اجاق مایکروویو پرهیز کرده و آنرا برای تعمیر به یک تعمیرکار متخصص سپرد.

توجه: انجام هر گونه تعمیر یا سرویس که مستلزم باز کردن بدنه دستگاه (که از ما در برابر تشعشعات مایکروویو محافظت می کند) می باشد خطرناک بوده و باید فقط توسط تعمیر کاران متخصص در این زمینه انجام شود.

توجه: مایعات یا مواد غذایی را نباید در ظروف در بسته حرارت داد زیرا ممکن است منفجر شوند.

توجه: هرگز به کودکان اجازه ندهید تا بدون نظارت مستقیم شما از اجاق فر استفاده کنند. کودکان تنها باید هنگامی اجازه استفاده از دستگاه را پیدا کنند که در زمینه نحوه استفاده از دستگاه و خطرهای مرتبط با عدم استفاده صحیح از آن اطلاعات کافی کسب کرده و بتوانند دستگاه را بگونه ای ایمن مورد استفاده قرار دهند.

شكل الف

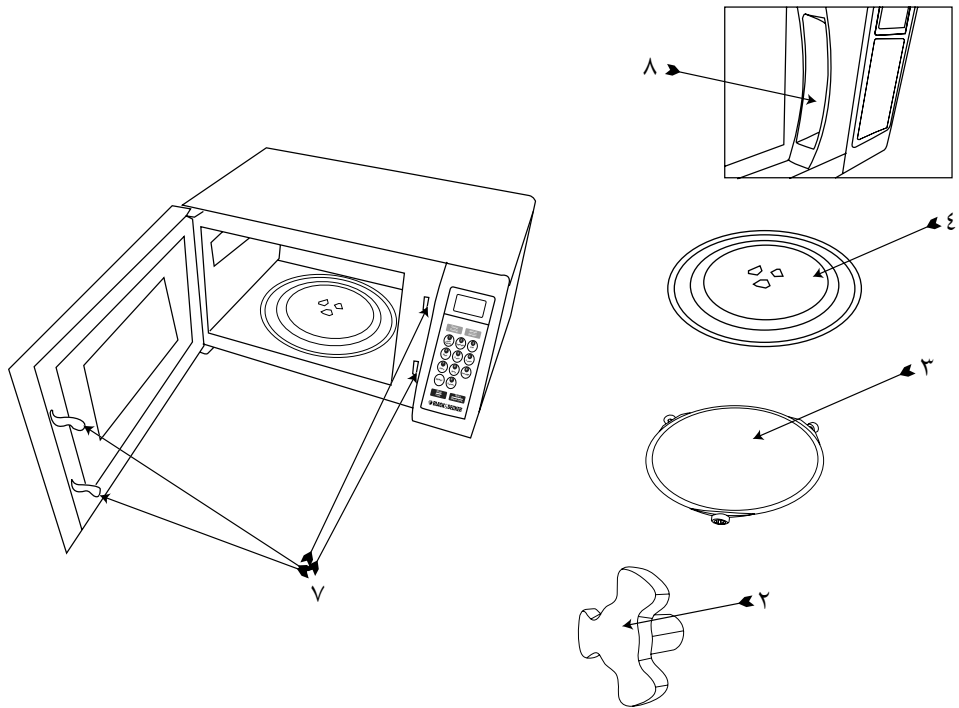
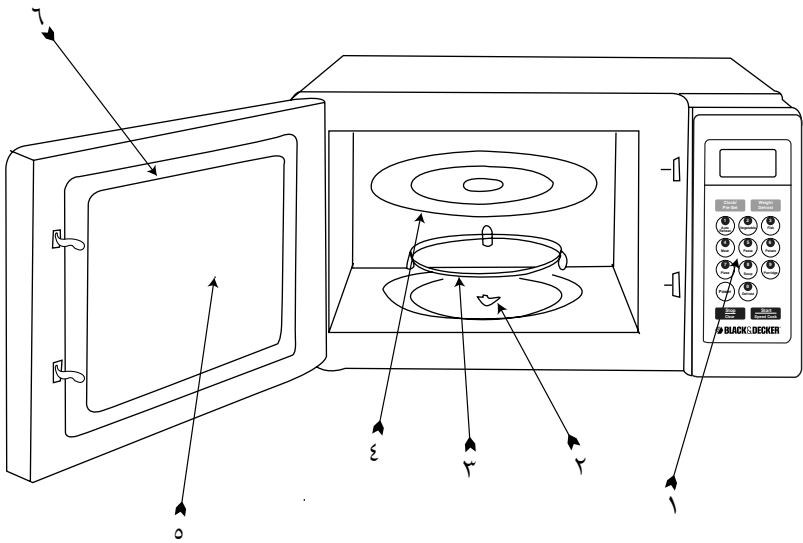

ضمان شامل لمدة سنتين لأجهزة BLACK & DECKER المنزلية

تمنح Black & Decker ضماناً شاملاً مدته سنتين لهذا المنتج اعتباراً من تاريخ الشراء .
يغطي الضمان عيوب التصنيع أو المواد الداخلة في التصنيع. وفي حالة إصابة المنتج بأي عطل أثناء فترة الضمان، ستقوم شركة بإصلاحه أو (وفقاً لتقدير Black & Decker) استبداله مجاناً .

لا يغطي الضمان الأعطال الناتجة عن الحوادث، سوء الاستعمال، الإهمال، الاستعمال الخاطئ، أو عدم اتباع النظم المعمول بها محلياً .
كذلك، لا تنطبق شروط الضمان إذا تمت صيانة أو تصليح المنتج لدى طرف غير معتمد من قبل شركة Black & Decker و في حالة اس
تخدام قطع غيار بدون الرجوع إلى الشركة أو الحصول على موافقتها، وتسببت هذه القطع في العطل. وإذا توقف إنتاج أي طراز مع عدم
وجود البديل المناسب، فإن لشركة Black & Decker حق اختيار إصلاح المنتج أو استبداله بطراز آخر بنفس القيمة الشرائية .

عند الشراء

املاً بطاقة تسجيل الضمان مع التأكد من وجود الختم الأصلي للتاجر المعتمد (وتوضيح تاريخ الشراء) ثم ارفق إيصال الشراء بالبطاقة.
الرجاء الاحتفاظ بهما لإبرازهما في حالة وجود مطالبات في المستقبل.

عملية المطالبة

خذ المنتج المعطل مع بطاقة الضمان وإيصال الشراء بنفسك إلى مركز الصيانة المحلي أو يمكنك إرساله بالبريد المدفوعة أجرته سلفاً .
وفي حالة إرسال الجهاز بالبريد أو الشحن، تأكد من تفريغ المنتج من الماء كلياً وقم بتغليفه جيداً في صندوق كرتون مقوى مع إضافة
مواد تغليف لملء الفراغات لتفادي إصابته بأي ضرر. ارفق ملاحظة تصف فيها المشكلة لمركز الصيانة وتأكد من كتابة عنوانك.

صُمِّم للاستعمالات المنزلية فقط.

حماية البيئة



يجب عدم التخلص من هذا المنتج مع بقية النفايات المنزلية.

إذا وجدت في يوم من الأيام أنك بحاجة لشراء جهاز بلاك أند ديكر جديد، أو لم تعد بحاجة للجهاز القديم، لا تتخلص منه مع النفايات المنزلية الأخرى. جهز هذا المنتج للإستلام المنفصل.

الإستلام المنفصل للمنتجات المستعملة ومواد التغليف يسمح بإعادة تصنيع المواد واستعمالها من جديد. إستعمال المواد المعاد تصنيعها يساعد على منع التلوث البيئي ويقلل الطلب على المواد الأولية.



الأنظمة المحلية قد تنص على ضرورة الإستلام المنفصل للمنتجات الكهربائية من المنازل، في مواقع البلدية للنفايات أو بواسطة بائع التجزئة عندما تشتري منتجاً جديداً.

توفر بلاك أند ديكر التسهيلات لاستلام وإعادة تصنيع منتجات بلاك أند ديكر عندما تصل إلى نهاية حياتها العملية. للإستفادة من هذه الخدمة، يرجى إعادة جهازك إلى أي وكيل تصليح معتمد والذي سيقوم باستلامه بالنيابة عنا. يمكنك معرفة موقع أقرب وكيل تصليح معتمد بالنسبة لك بمراجعة مكتب بلاك أند ديكر المحلي على العنوان المبين في هذا الكتيب. تتوفر قائمة بأسماء وكلاء التصليح المعتمدين من بلاك و ديكر، كما تتوفر تفاصيل كاملة عن خدمات ما بعد البيع وعناوين الاتصال على شبكة الإنترنت :

www.2helpU.com

التداخل مع موجات الراديو

قد يتداخل عمل فرن الميكروويف مع التشغيل العادي للراديو أو التلفزيون أو الأجهزة المشابهة. وفي حالة وقوع هذا التداخل، ينبغي اتباع الخطوات التالية:

- تنظيف الباب والسطح الذي يغلق فرن الميكروويف.
- وضع الراديو أو التلفزيون والأجهزة المشابهة في أبعد مكان ممكن عن فرن الميكروويف.
- التأكد من أن الهوائي المثبت في الراديو أو التلفزيون مثبت على نحو صحيح ويستقبل إشارة قوية.
- تثبيت قابس فرن الميكروويف في مصدر تيار مختلف.



وينبغي تنظيف الدعامة الدوارة وتجفيف الميكروويف دورياً؛ حيث ينبغي تنظيف التجويف بقطعة قماش مبللة ومنظف خفيف وتجفيفه بالكامل. وينبغي غسل حلقة البكرة الدوارة بالماء المضاف إليه الصابون أو في غسالة الأطباق.

ملاحظة: للحيلولة دون تلف أجزاء التشغيل داخل الفرن، ينبغي عدم السماح بدخول المياه إلى فتحات التهوية.

لا تستخدم المنظفات أو المواد الكاشطة أو المنظفات التي ترش لتنظيف لوحة التحكم.

لا تدع البلب يطول لوحة التحكم.

يتعين عدم استخدام المنظفات أو المواد الكاشطة مطلقاً.

ويمكن التخلص من الروائح الموجودة داخل الفرن من خلال وضع سلطانية عميقة بها كوب ماء مضافاً إليه عصير ليمونة واحدة وقشرة الليمونة داخل فرن الميكروويف، ثم تشغيل الفرن لمدة ٥ دقائق، ثم تجفيف التجويف بالكامل باستخدام قطعة قماش مبللة.

البيانات الفنية

:MZ2300P

التصنيف	: ٢٣٠-٢٤٠ فولت، ٥٠ هرتز، ١٢٥٠ وات
خرج طاقة الميكروويف	: ٨٠٠ وات
تردد التشغيل	: ٢٤٥٠ ميغا هرتز
الأبعاد الخارجية	: ٢٨٧ ملم × ٤٨٥ ملم × ٤٠٠ ملم (الارتفاع × العرض × العمق)
أبعاد تجويف الفرن	: ٢٠٠ ملم × ٣١٤ ملم × ٣٤٧ ملم (الارتفاع × العرض × العمق)
سعة الفرن	: ٢٣ لترًا
وزن الوحدة	: ١٣,٢ كجم

وضع الطهي المتعدد

يمكن برمجة وضعي طهي كحد أقصى لفرن الميكروويف.

اضغط على الزر لتحديد وضع الطهي المطلوب.

أدخل وقت الطهي المطلوب باستخدام لوحة المفاتيح الرقمية.

اضغط على الزر لتحديد وضع الطهي الثاني.

أدخل وقت الطهي المطلوب باستخدام لوحة المفاتيح الرقمية.

اضغط على الزر "ابدأ/طهو سريع" (Start/Express Cook) لبدء الطهي.

مثال: الطهي بطاقة قدرها ١٠٠٪ لمدة ١٠ دقائق، ثم بطاقة قدرها ٨٠٪ لمدة ١٥ دقيقة.

١ اضغط على زر "الطاقة" (Power) مرة واحدة لاختيار ١٠٠٪ طاقة ميكروويف.

٢ اضغط على المفاتيح الرقمية "1"، "0"، "0"، "0" على الترتيب لضبط وقت الطهي.

٣ اضغط على زر "الطاقة" (Power) مرتين لاختيار ٨٠٪ طاقة ميكروويف.

٤ اضغط على المفاتيح الرقمية "1"، "5"، "0"، "0" على الترتيب لضبط وقت الطهي.

٥ اضغط على الزر "ابدأ/طهو سريع" (Start/Express Cook) لبدء الطهي.

ملاحظة: يجب دائماً إجراء عملية إذابة التجميد خارجياً قبل الطهي. في حالة استخدام فرن الميكروويف لإزالة تجميد المكونات قبل الطهي، فإنه فحصها للتأكد من إذابتها تماماً قبل الطهي.

قتل الحماية من الأطفال

لمنع الأطفال من تشغيل فرن الميكروويف، اضغط مع الاستمرار على الزر "إيقاف/مسح" (Stop/Clear) لمدة

٢ ثوان. سوف يتم سماع إشارة صوتية مسموعة وسوف تعرض شاشة LED.

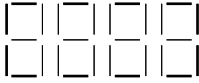

ليضاف تشغيل ميزة قفل الحماية من الأطفال، اضغط على الزر

"إيقاف/مسح" (Stop/Clear) لمدة ٣ ثوان.

سوف يتم سماع إشارة صوتية مسموعة وسوف تعود شاشة LED إلى العرض المعتاد.

إعدادات وأوقات التشغيل

اتباع التعليمات الموضحة على عبوات الأطعمة.

التشغيل وإيقاف التشغيل

سوف يبدأ فرن الميكروويف في الطهي بمجرد الضغط على الزر

"ابدأ/طهو سريع" (Start/Express Cook)

سوف يتوقف الفرن أثناء التشغيل عند الضغط على الزر

"إيقاف/مسح" (Stop/Clear)

التنظيف والصيانة

ينبغي تنظيف الفرن بشكل دوري وإزالة أية مخلفات طعام أو

رواسب. وقد يؤدي عدم الحفاظ على الفرن في حالة نظيفة إلى

تدهور حالة السطح؛ مما قد يؤثر سلباً على عمر الجهاز ويحتمل

أن يشكل خطراً. ويلزم إيقاف تشغيل الفرن وفصله عن التيار

الكهربائي قبل تنظيفه.

كما ينبغي تنظيف سطح الفرن الخارجي ولوحة التحكم باستخدام

قطعة قماش مبللة. ويلزم عند تنظيف أسطح الباب أو قفل الباب







أو تجويف الفرن الاقتصار على استخدام الصابون أو المنظفات

الخفيفة غير الكاشطة فقط وذلك باستخدام إسفنجة أو قطعة

قماش ناعمة. ويمكن غسل الصينية الزجاجية بماء دافئ مضاف

إليه صابون أو في غسالة الأطباق وتجفيفها بقطعة قماش نظيفة.

تشتمل فرن الميكروويف على ٩ أوضاع طهي مبرمجة

عرض شاشة LED	مرات ضغط الزر	الوزن (جرام)	وضع الطهو
١٥٠	١	١٥٠	١-أ إعادة التسخين تلقائيًا (Auto Reheat) 
٢٥٠	٢	٢٥٠	
٣٥٠	٣	٣٥٠	
٤٠٠	٤	٤٠٠	
١٥٠	١	١٥٠	٢-أ خضروات (Vegetable) 
٣٥٠	٢	٣٥٠	
٥٠٠	٣	٥٠٠	
١٥٠	١	١٥٠	٣-أ سمك (Fish) 
٢٥٠	٢	٢٥٠	
٣٥٠	٣	٣٥٠	
٤٠٠	٤	٤٠٠	
٤٥٠	٥	٤٥٠	
١٥٠	١	١٥٠	٤-أ لحم (Meat) 
٣٠٠	٢	٣٠٠	
٤٥٠	٣	٤٥٠	
٦٠٠	٤	٦٠٠	
٥٠	١	٥٠ (مع ٤٥٠ ماء بارد)	٥-أ باستا (Pasta) 
١٠٠	٢	١٠٠ (مع ٨٠٠ ماء بارد)	
١٥٠	٣	١٥٠ (مع ١٢٠٠ جم ماء بارد)	
١	١	٢٠٠ (تقريبًا)	٦-أ بطاطس (Potato) 
٢	٢	٤٠٠ (تقريبًا)	
٣	٣	٦٠٠ (تقريبًا)	
١	١	٨٠ (تقريبًا)	٧-أ بيتزا (Pizza) 
٢	٢	١٦٠ (تقريبًا)	
٣	٣	٢٥٠ (تقريبًا)	
٥٠٠	١	٥٠٠	٨-أ شوربة (Soup) 
٧٥٠	٢	٧٥٠	
١٠٠٠	٣	١٠٠٠	
٥٥٠	١	٥٥٠	٩-أ بوريدج (Porridge) 
١١٠٠	٢	١١٠٠	

لاستخدام برنامج، اضغط أولاً على الزر لتحديد وضع الطهي اضغط على الزر "ابدأ/طهو سريع" (Start/Express)

المطلوب، ثم الضغط على الزر نفسه بعدد معين من المرات حتى (Cook)  لبدء عملية إذابة التجميد. سوف يبدأ العد

يتم عرض وزن المكونات. استعن بالجدول الموجود أعلاه للتعرف التنازلي لوقت إذابة التجميد على شاشة LED.

على العدد الفعلي لمرات الضغط على كل زر.

(Defrost)  . سوف يتم عرض "dEF1" على شاشة LED.

استخدم لوحة التحكم الرقمية لإدخال وزن (بالجرام) الوحدة المطلوب إذابتها.

اضغط على الزر "ابدأ/طهو سريع" (Start/Express)  (Cook) لبدء عملية إذابة التجميد. سوف يبدأ العد التنازلي لوقت إذابة التجميد على شاشة LED.

مثال: إذابة تجميد ٥٠٠ جم من اللحم:

١ اضغط على الزر "وزن إذابة التجميد" (Weight Defrost)  . سوف يتم عرض "dEF1" على شاشة LED.

٢ اضغط على الأرقام "5"، "0"، "0" على الترتيب.

٢ اضغط على الزر "ابدأ/طهو سريع" (Start/Express)  (Cook) لبدء عملية إذابة التجميد وسوف يبدأ العد التنازلي لوقت الطهي.

ملاحظة: يجب إدخال الأوزان بالجرام.

ملاحظة: يتراوح وزن إذابة التجميد من ١٠٠ جم إلى ٢٠٠٠٠ جم.

إذابة التجميد

لإذابة التجميد بصورة أسرع، اضغط على الزر "إذابة التجميد" (Defrost)  ، سوف تعرض الفرن "dEF2".

استخدم لوحة التحكم الرقمية لإدخال وزن (بالجرام) الوحدة المطلوب إذابتها.

اضغط على الزر "ابدأ/طهو سريع" (Start/Express)  (Cook) لبدء عملية إذابة التجميد. سوف يبدأ العد التنازلي لوقت إذابة التجميد على شاشة LED.

ملاحظة: أثناء الطهي، يمكن الضغط على الزر "الساعة/ضبط مسبق" (Clock/Pre-Set)  لعرض الوقت

الحالي على شاشة LED لمدة ٢-٣ ثوان. بعد ذلك، سوف تعود الشاشة إلى الوضع المعتاد. بمجرد اكتمال الطهي، سوف يتم سماع صوت إشارة مسموعة. افتح الباب وقم بإخراج الطعام.

احرص دائماً على استخدام قفازات الفرن عند إخراج الأطعمة من الفرن.

إذا كان باب الفرن مفتوحاً أثناء الطهي، سوف تتوقف فرن الميكروويف تلقائياً. سوف يتم استئناف الطهي بعد إعادة غلق الباب.

إذا كان وقت الطهي المتبقي غير مطلوب، اضغط على الزر "إيقاف/مسح" (Stop/Clear)  لإلغاء وقت الطهي المتبقي.

يمكن أن يؤدي تشغيل الفرن أثناء فراغه إلى تلفه.

لإيقاف الفرن أثناء التشغيل، اضغط على الزر "إيقاف/مسح" (Stop/Clear) .

الطهو السريع:

اضغط على الزر "ابدأ/طهي سريع" (Start/Express)  (Cook) لبدء الطهي لمدة ٢٠ ثانية بطاقة قدرها ١٠٠٪. سوف تؤدي كل ضغطة إضافية إلى زيادة وقت الطهي بمقدار ٢٠ ثانية إلى أن يصل ذلك إلى دقيقة و٢٠ ثانية. بعد ذلك سوف يتم زيادة وقت الطهي بمقدار دقيقة واحدة، حتى يصل أقصى وقت طهي إلى ١٢ دقيقة.

وزن إذابة التجميد:

اضغط على الزر "وزن إذابة التجميد" (Weight Defrost)

ضبط الساعة

يمكن ضبط مستوى طاقة فرن الميكروويف ليتناسب مع طريقة الطهي المطلوبة. هناك خمسة إعدادات طاقة متاحة وهي:

100%		الضغط على زر الطاقة مرة واحدة (Power)
"P100"		سوف تعرض شاشة LED
80%		الضغط على زر الطاقة مرتين (Power)
"P80"		سوف تعرض شاشة LED
50%		الضغط على زر الطاقة ثلاث مرات (Power)
"P50"		سوف تعرض شاشة LED
30%		الضغط على زر الطاقة أربع مرات (Power)
"P30"		سوف تعرض شاشة LED
10%		الضغط على زر الطاقة خمس مرات (Power)
"P10"		سوف تعرض شاشة LED

أدخل وقت الطهي المطلوب باستخدام الأزرار الرقمية في لوحة التحكم (١).

ملاحظة: أقصى وقت طهي في فرن الميكروويف هو ١٠٠ دقيقة و ٣٩ ثانية.

اضغط على الزر "ابدأ/طهو سريع" (Start/Express Cook) لبدء الطهي.

مثال: لطهي طعام بطاقة قدرها ٥٠٪ لمدة ١٠ دقائق.

١ اضغط على زر "الطاقة" (Power) ثلاث مرات بحيث يتم عرض ٥٠٪ على شاشة LED.

٢ اضغط على الأزرار الرقمية "1"، "0"، "0"، "0" على الترتيب.

٣ اضغط على الزر "ابدأ/طهو سريع" (Start/Express Cook) لبدء الطهي.

ملاحظة: أثناء تشغيل الطهي، يمكن الضغط على زر "الطاقة" (Power) لعرض طاقة الميكروويف الحالية على شاشة LED لمدة ٣ ثوان. بعد ثلاث ثوان، سوف تعود الشاشة إلى الوضع المعتاد.

عند توصيل فرن الميكروويف بمصدر تيار كهربائي مناسب، سوف تعرض الفرن "0:00".

لضبط الوقت الصحيح، مثلاً لضبط 8:00.

١ اضغط على الزر "الساعة/ضبط مسبق" (Clock/Pre-Set). سوف تومض أرقام الساعة.

٢ اضغط على الأرقام "8"، "0"، "0" على الترتيب.

٣ اضغط على الزر "الساعة/ضبط مسبق" (Clock/Pre-Set) لإنهاء ضبط الساعة. سوف يتم عرض الوقت على شاشة LED.

ملاحظة: في حالة الضغط على الزر "إيقاف/مسح" (Stop/Clear) أو عدم تنفيذ أية عملية خلال دقيقة واحدة، سوف يعود الفرن تلقائياً إلى الحالة السابقة.

الاستخدام (الشكل "ج")

افتح الباب (٦) باستخدام المقبض (٨)، ثم ضع الوعاء على الصينية الزجاجية (٤).

أغلق الباب واضغط على زر "الطاقة" (Power) بشكل متكرر حتى يظهر إعداد الطاقة المطلوب على شاشة LED.

الفحص والإصلاح

٢ عمود الصينية الدوارة

٣ الدعامة الدوارة

٤ الصينية الزجاجية

٥ نافذة المراقبة

٦ الباب

٧ نظام التعشيق للسلامة

٨ مقبض الباب

في حالة تلف سلك الكهرباء، يجب استبداله من قبل الشركة المصنعة أو وكيل الصيانة التابع لها أو شخص على نفس درجة التأهيل لتجنب المخاطر.

السلامة الكهربائية



يلزم استخدام سلك تأريض عند استخدام هذا المنتج، وينبغي دائماً التأكد من توافق مصدر التيار الكهربائي مع الجهد المبين في لوحة التصنيف.

يلزم أن تتوافق القوايس مع مأخذ التيار ولا تحاول إطلاقاً تعديل القابس. ويلزم عدم استخدام أية قوايس مهايئ مع المنتجات التي بها تأريض (الفئة "١"). يحد استخدام القوايس غير المعدلة ومأخذ التيار المتوافقة من خطر التعرض لصدمة كهربائية. لا تقم مطلقاً بتشغيل أي جهاز عندما يكون أسفل مأخذ التيار الموصل به.

لا تدخل أي جسم في فتحات الغطاء الخارجي للجهاز.

أسلاك التوصيل الإضافي ومنتجات الفئة "١"

- يتعين استخدام كابل ثلاثي الأطراف؛ لأن هذا الجهاز من الأجهزة التي بها تأريض ومن منتجات الفئة "١".
- يمكن استخدام سلك توصيل إضافي يصل طوله إلى ٢٠ متراً (١٠٠ قدم) دون حدوث أي فقدان للطاقة.
- إذا كان سلك الكهرباء تالفًا، فإنه يلزم استبداله من قبل الشركة المصنعة أو من أي مركز صيانة معتمد تابع لشركة بلاك أند ديكر؛ لتجنب أية مخاطر.

الأشكال (الشكل أ)

١ لوحة التحكم

• قم بإزالة مواد التغليف من الجهاز.

- افحص الجهاز بعد إزالة مواد التغليف للتعرف على أية تلفيات، مثل عدم كون الباب في مكانه الصحيح أو تلفه أو وجود انبعاجات أو فتحات في نافذة الباب والشاشة، أو أية انبعاجات في تجويف الجهاز. إذا لاحظت وجود أي من التلفيات السابقة، لا تستخدم الجهاز.

• نظف الجهاز قبل استخدامه لأول مرة.

التركيب (الشكل ب)

تحذير! قبل التركيب، يجب التأكد من أن الجهاز مطلقاً ومفصول عن مصدر التيار الكهربائي.

- ضع الجهاز على سطح مستو.
- افتح الباب (٦)، ثم ضع القصبه في الفتحة الموجودة في قاعدة التجويف.
- قم بتركيب الدعامة الدوارة (٣) في الفتحة الموجودة في التجويف.

• قم بمحاذاة الصينية الزجاجية (٤) مع أعلى الدعامة الدوارة.

- لا تحاول استخدام الميكروويف في قلي الأطعمة بغمرها في الزيت أو السمن.
- تعمل أفران الميكروويف على تسخين الطعام الموجود في الوعاء لا الوعاء نفسه، ثم ينزل دائماً التحقق من درجة حرارة الطعام لضمان طهيها على النحو الصحيح.
- احرص دائماً على تقليب الطعام لتوزيع الحرارة بالتساوي واترك الطعام لبضعة دقائق قبل تناوله.
- يمكن أن تصبح الأواني المستخدمة في الطهي ساخنة نتيجة لانتقال الحرارة من الطعام الساخن إليها، لذا احرص دائماً على ارتداء قفازات أثناء إخراج الأواني من الفرن.
- في حالة تجمع البخار داخل الميكروويف أو حول باب الميكروويف من الخارج، امسحه بقطعة قماش ناعمة. وقد يحدث هذا عند تشغيل الميكروويف في ظروف رطوبة عالية ولا يعني بأي حال من الأحوال وجود خلل في الجهاز.
- سلامة الآخرين
- هذا الجهاز غير مصمم ليستخدمه الأشخاص ذوي القدرات الجسدية والذهنية والحسية والعقلية المتدنية والخبرة والمعرفة القليلتين (بما في ذلك الأطفال) إلا في ظل الإشراف عليهم أو إعطائهم التعليمات المتعلقة باستخدام الجهاز من قبل الشخص المسؤول عن سلامتهم.
- يلزم الإشراف على الأطفال لضمان عدم عبثهم بالجهاز.
- يلزم الإشراف الدقيق والحذر في حالة استخدام الأطفال لأي جهاز أو تشغيل الجهاز بالقرب منهم.
- لا تترك الجهاز مطلقاً دون متابعة أثناء الاستخدام.
- بعد الاستخدام
- قم بإيقاف تشغيل الجهاز وانزع القابس من مأخذ الكهرباء عند عدم استخدام الجهاز أو قبل تجميع أي من أجزائه أو فكها أو تنظيفها أو صيانتها. ولا تحاول مطلقاً شد السلك أثناء فصل القابس عن مأخذ الكهرباء.
- يلزم إبقاء الأطفال والحيوانات بعيداً عن الوحدة والسلك.
- ينبغي وضع فرن الميكروويف على سطح مستو يقدر على تحمل وزن الفرن ووزن أثقل كمية طعام يمكن وضعها داخله.
- لا تضع أي شيء فوق الفرن.
- لا تقم بتشغيل فرن الميكروويف إذا لم تكن الصينية الزجاجية أو الدعامة الدوارة في الوضع الصحيح.
- تأكد من عدم تلف سلك التيار الكهربائي وأنه لا يمر أسفل فرن الميكروويف أو فوق أية أسطح ساخنة أو حادة.
- لا تقم بتشغيل الجهاز عندما يكون فارغاً؛ فقد يتسبب ذلك في تلفه.
- تجنب استعمال الفرن لحفظ أية أشياء.
- بالنسبة للأطعمة المحاطة بغشاء، مثل صفار البيض أو البطاطس أو كبد الدجاج أو ما إلى ذلك، يجب ثقب الغشاء عدة مرات باستخدام شوكة قبل الطهي.
- لا تستخدم الأواني أو الأطباق المعدنية ذات الأيدي المعدنية.
- لا تضع أية وحدات بها زخارف معدنية في فرن الميكروويف.
- تأكد دائماً من فك لفات الطعام قبل تشغيل فرن الميكروويف.
- بعض أنواع البلاستيك غير صالحة للاستخدام في فرن الميكروويف، ومن ثم ينبغي دائماً التحقق من مناسبة المادة قبل استخدامها.
- لا تطهي في وعاء له فتحة صغيرة؛ لأنه قد ينفجر في حالة تسخينه في فرن الميكروويف.
- يتعين عدم وضع موازين الحرارة التقليدية المستخدمة في قياس درجة حرارة اللحوم أو محلول السكر داخل الميكروويف، إذ ينبغي استخدام الترمومترات المصنعة خصيصاً لفرن الميكروويف فقط.
- ينبغي عدم استخدام أواني الميكروويف إلا وفقاً لإرشادات الشركة المصنعة.

- يحظر إزالة القوائم الملحقة بهذا المنتج.
 - يجب عدم طهي الطعام بوضعه على الصينية الزجاجية مباشرة، ويجب دائماً استخدام سلطانية أو غيرها من الحاويات المناسبة للاستخدام في فرن ميكروويف.
- #### استخدام الجهاز
- تجنب تشغيل أي جهاز في حالة تلف السلك أو القابس أو بعد ظهور أي خلل في وظائف الجهاز أو سقوطه أو تلفه بأي شكل من الأشكال، كما يجب إعادة الجهاز بالكامل إلى أقرب مركز صيانة معتمد لفحصه وإجراء الإصلاحات الكهربائية أو الميكانيكية لتجنب أية مخاطر.
 - لا تحاول إصلاح الجهاز بنفسك، بل سلمه إلى أقرب مركز صيانة تابع لشركة بلاك أند ديكر أو معتمد منها.
 - قد يؤدي استخدام ملحقات أو مستلزمات غير موصى بها أو لا تباعها الشركة المصنعة لهذا الجهاز إلى نشوب حريق أو التعرض لصدمة كهربائية أو إصابة جسمانية.
 - تجنب تعليق السلك على حواف المنضدة أو سطح العمل أو ملامسة الأسطح الساخنة.
 - تجنب ملامسة الأسطح الساخنة واحرص على استخدام المقابض.
 - لا تقم بتشغيل، أو وضع، أي من أجزاء هذا الجهاز قرب أي سطح ساخن أو فوقه (مثل الموقد الذي يعمل بالغاز أو الكهرباء أو داخل فرن ساخن) أو أي جهاز ينبعث منه بخار.
 - تجنب إساءة استعمال السلك، فلا تحاول مطلقاً حمل الجهاز باستخدام السلك أو شده بقوة لفصله من المقبس، بل امسك بالمقابض واسحبه لفصل التيار الكهربائي.
 - عند استخدام سلك توصيل إضافي مع الجهاز، تأكد من توصيل السلك جيداً وقدرته على تحمل الاستخدام.
 - فرن الميكروويف هو وحدة مستقلة، ويتعين عدم دمجها في جهاز آخر أو وضعه داخل كابينة.
 - يتعين أن يصل إلى الفرن تيار هواء كافٍ. لذا، لضمان تهوية جيدة، يلزم توفير فراغ قدره ١٠ سم خلف الجهاز و١٥ سم على أحد الجانبين و٢٠ سم على الجانب الآخر و٢٠ سم أعلى الفرن.
 - ينبغي قصر الاستخدام فقط على الألوان المناسبة للاستخدام في أفران الميكروويف.
 - عند تسخين طعام في أوعية بلاستيكية أو ورقية، ينبغي ملاحظة الفرن لاحتمال حدوث اشتعال.
 - إذا لوحظ تصاعد دخان، يجب إيقاف تشغيل الفرن أو فصله عن مصدر التيار الكهربائي مع إبقاء باب الفرن مغلقاً لإخماد أية أسنة لهب.
 - يحتمل أن يؤدي تسخين المشروبات في الميكروويف إلى تأخر الغليان المصاحب بفقاعات، لذا يتعين توخي الحذر عند التعامل مع أوعية المشروبات.
 - يلزم خفق أو رج محتويات الرضاعات أو حاويات غذاء الأطفال والتحقق من درجة حرارتها قبل إعطائها للأطفال لتجنب تعرض الأطفال للحروق.
 - ينبغي عدم تسخين البيض المحفوظ بقشرته أو الذي تم غليه حتى نضوج قشرته في فرن الميكروويف لأن هذا البيض قد يتفجر حتى بعد انتهاء التسخين في الميكروويف.
 - ينبغي تنظيف الفرن بشكل دوري وإزالة أية مخلفات طعام أو رواسب.
 - قد يؤدي عدم الحفاظ على الفرن في حالة نظيفة إلى تدهور حالة السطح؛ مما قد يؤثر سلباً على عمر الجهاز ويحتمل أن يتسبب في خطورة.
 - بغية تجنب خطر التعرض لصدمة كهربائية، لا تفمر الجهاز أو السلك أو القابس في الماء أو أية سوائل أخرى.

الشكل ب

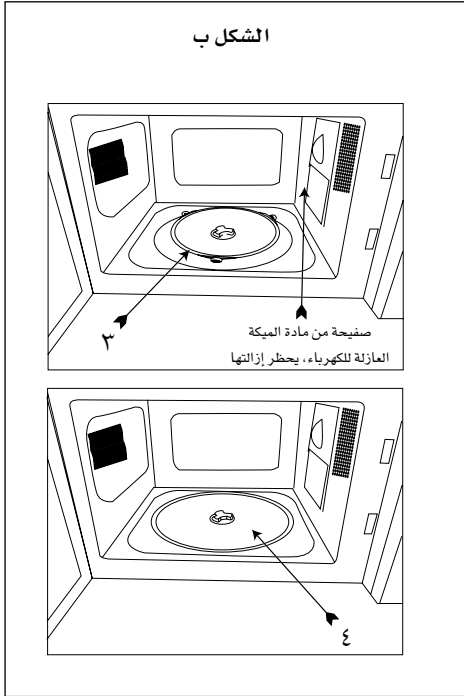

تحذير: في حالة تلف باب الفرن أو أقفال الباب، يتعين عدم استعمال الفرن حتى يتم إصلاحه على يد شخص مؤهل.

تحذير: من غير المأمون قيام أي شخص غير الفني المؤهل بأعمال صيانة أو إصلاح تتضمن فك الغطاء الذي يقي من التعرض لطاقة الموجات متناهية القصر.

تحذير: يتعين عدم تسخين السوائل والأطعمة في حاويات مغلقة لأنها قابلة للانفجار.

تحذير: لا يُسمح للأطفال باستخدام الفرن دون رقابة إلا بعد تزويدهم بالإرشادات الكافية التي تضمن قدرتهم على استخدام الفرن على نحو آمن واستيعابهم لمخاطر الاستخدام غير الصحيح.

الشكل ج

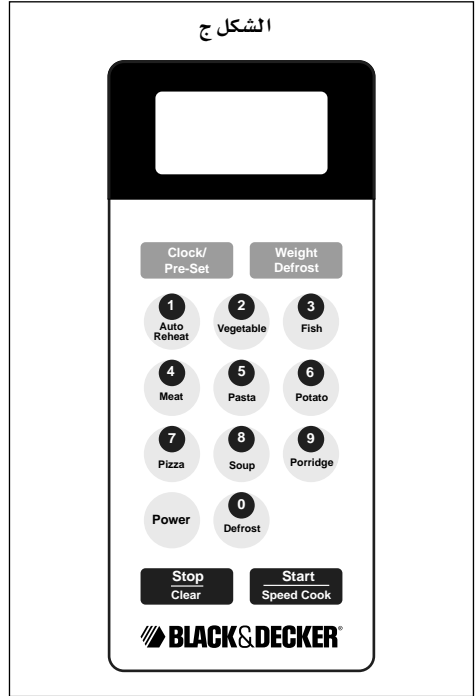

غرض الاستخدام

فرن الميكروويف بلاك أند ديكير مصمم لتسخين المأكولات والمشروبات المناسبة باستخدام الأشعة الكهرومغناطيسية. تأكد دائماً من ملءها مكونات الطعام قبل الطهي.

لا تستخدم هذا الجهاز في أية أغراض أخرى. الجهاز مصمم للاستخدام المنزلي فقط.

تعليمات السلامة

تعليمات سلامة مهمة

يرجى قراءتها بتمعن والاحتفاظ بها للرجوع إليها مستقبلاً

- عند استخدام الأجهزة الكهربائية، يتعين دائماً مراعاة قواعد السلامة الأساسية؛ للحد من احتمالات نشوب حريق أو تعرض الأشخاص لصدمة كهربائية أو إصابة شخصية، بما في ذلك

ما يلي:

التأشكال (شكل أ)

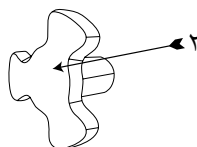
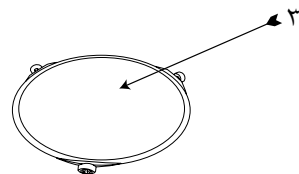
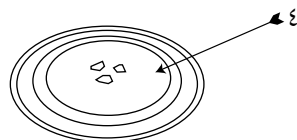
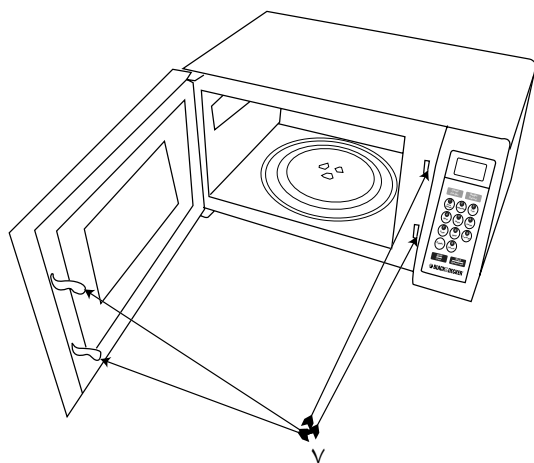
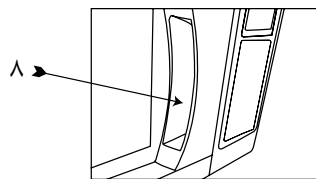
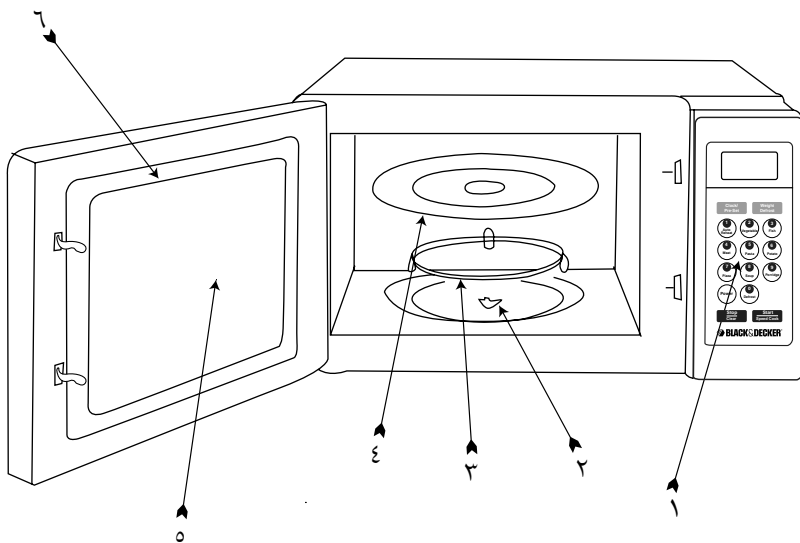

Names & Addresses for Black & Decker Service Concessionaries

Afghanistan: Ishan National Co., Opp. Ministry of Justice, Kabul. Tel.: +93-2-2101727. **Algeria:** SARL Outillage Corporation, 04 Route De Dely Brahim Cheraga, Alger. Tel.: +213-21-364363/508, Fax: +213-21-369667. **Bahrain:** Fawaz Al Zayani, P.O.Box 26563, Adliya, Manama. Tel.: +973-17-715252/712756, Fax: +973-17-713789. **Bangladesh:** Ultra Corporation, 8, Kushol Centre, Uttara, Dhaka 1230. Tel.: +880-2-8919272/9756 Ext.28, Fax: +880-2-9887167. **Egypt:** Anasia Egypt for Trading S. A. E., P.O.Box 2443, 110 Mostafa Refaat Street, Sheraton Heliopolis 11361, Cairo. Tel.: +20-2-2684159, Fax: +20-2-2684169. **Ethiopia:** Tewfik Sherif & Co. Ltd., P.O.Box 5583, Debre Zeit Road, Addis Ababa. Tel.: +251-1-651700/601, Fax: +251-1-650570. **India:** Gryphon Impex Pvt. Ltd., D-6/4, Okhla Industrial Area, Phase-I, New Delhi-110020. Tel.: +91-11-26372602-4, Fax: +91-11-26372601. **Iran:** Tehran - Service Centre of Iran, No 510, South Karger Ave, Below Pasteur Sq, Tehran. Tel.: +98-21-6490608/0656/6407672. **Kish Island:** Cayhan Electric Co., No. 69, Paradise Shopping Centre, Kish Island. Tel.: +98-76444-22894. **Jordan:** Bashiti Hardware, P.O.Box 1564, TLA Ali, Amman. Tel.: +962-6-5350009/4770741, Fax: +962-6-5350012/4789783. **Kenya:** Zylgo Enterprises, IPS Building, Kuanda Street, P.O.Box 40877, Nairobi. Tel.: +254-2-338188/199, Fax: +254-2-330642. **Kuwait:** Al Omar Technical Co., P.O.Box 4062, 13041 Safat, Kuwait. Tel.: +965-4848595/0039, Fax: +965-4845652. **Lebanon:** Est. F.A. Kettaneh SA, P.O.Box 110242, Dora Highway, Kettaneh Building, Beirut. Tel.: +961-1-255860/6, Fax: +961-1-255891. **Libya:** El Ghoul Brothers, P.O.Box 348, Islamic Call Bldg., Office 201-202, Benghazi. Tel.: +218-61-9097681/4183, Fax: +218-61-9094123. **Madagascar:** Group Tana Confort S. A. R. L., B. P. 1770, Antananarivo. Tel.: +261-20-2264505, Fax: +261-20-2264244. **Malta:** John G. Cassar Ltd., 36 Victory Str, Qormi QRM 06, Malta. Tel.: +356-21-493251, Fax: +356-21-483231. **Mauritius:** Happy World Marketing Ltd., Block 2, Industrial Estate, Coromandel, P.O.Box 429, Port Louis. Tel.: +230-2076700, Fax: +230-2337330/7400. **Nepal:** Universal Trading Centre, P.O.Box 1947, Tripureswor, Kathmandu. Tel.: +977-1-262192/260587/785, Fax: 261154. **Nigeria:** Amin Bros. Eng. Co. Ltd., 30A (Plot 1291), Akin Adesola Street, Victoria Island, Lagos. Tel.: +234-1-3201778, Fax: +234-1-2613667. **Oman:** Oman Mktg. & Service Co., P.O.Box 2734, Ruwi, Muscat. Tel.: +968-560232, Fax: +968-560255. **Pakistan:** Karachi - Ammar Service & Spares, 60, Bank Arcade, Serai Road, Karachi. Tel.: +92-21-2426905, Fax: 2427214/5243. **Pakistan:** Lahore - Electronics Inn, 212-G Raja Centre, Main Market, Gulberg, Lahore. Tel.: +92-42-5756750. **Philippines:** Modern House International Enterprises, 213 Rizal Ave. Extension, between 2nd and 3rd Ave. Kalookan City. Tel.: +632 366-4487, Fax: +632 366-4489. **Qatar:** Al Mufthah Trading & Cont., P.O.Box 875, Doha. Tel.: +974-4650880/4446868, Fax: +974-4441415. **Saudi Arabia:** Dammam - Ebrahim Fawaz Al Zayani, P.O.Box 76026, Al Raka, Dammam. Tel.: +966-3-8140914, Fax: +966-3-8140824. **Jeddah:** Anasia Trading Co. Ltd. Caravan Shopping Centre, Hail Street. P. O. Box 50959, Jeddah-21477, Tel. 02 650 0948/02 636 3825, Fax 02 638 0720. **Madina:** Garzj Trdg. for Bldg. Mat.&Decor., P.O.Box 3364, Madina. Tel.: +966-4-8261490/8227636, Fax: +966-4-8265741. **Riyadh:** Anasia Trading Co Ltd. New Akaria Building, 60th St., 3rd Floor, Building # 4, Office # 3402, Malaz. P. O. Box. 18689, Riyadh-11425, Tel: 01 478 2549, Fax: 01 478 2761. **Yanbu:** Bin Afif, P.O.Box 530 Yanbu, Al Bahr. Tel.: +966-4-3222626/8867, Fax: +966-4-3222210. **Sri Lanka:** Delmege Gen. Equip. Pvt. Ltd., No. 428/1AT. B., Jaya Mawatha (Darley Road), Colombo-10. Tel.: +94-11-2665914, Fax: +94-11-2665915. **Sudan:** United Distribution Company, P.O.Box 325, Sayed Abdul Rehman Street, Khartoum. Tel.: +249-11-772612/777296, Fax: +249-11-770919. **Tanzania:** General Motors Investment, P. O Box 16541, 14 Vingunguti Nyerere Road, Dar Es Salaam. Tel.: +255-22-2862661/5022, Fax: +255-22-2862667/5412/3. **Tunisia:** STE Tunisienne De Quincallerie Stq., Nvelle Z.I.2013, Ben Arous, Tunis, Tunisia, Tel: +216 71386102, Fax: +216 71380412. **UAE:** Abu Dhabi - Light House Electric., P.O.Box 120, Abu Dhabi. Tel.: +971-2-6726131, Fax: +971-2-6720667. Dubai - Black & Decker (O) A.G., P.O.Box 5420, Dubai. Tel.: +971-4-7028234/233, Fax: +971-4-2822765. Ideal Mach. & Equipmt. R. W/shop P.O.Box 37116, Al Quoz, Dubai. Tel.: +971-4-3474160, Fax: +971-4-3474157. Sharjah - McCoy Middle East LLC, P.O.Box 20228, Sharjah. Tel.: +971-6-5336321, Fax: +971-6-5336320. **Uganda:** The Building Centre, Kitgum House, 52 Station Road, P.O.Box 7436, Kampala. Tel.: +256-41-234567, Fax: +256-41-236413. **Yemen:** Aden - Middle East Trad. Co. Ltd., Mulla Dakka, Aden. Tel.: +967-2-240950, Fax: +967-2-240952. **Sana'a:** Middle East Trad. Co. Ltd., P.O.Box 12363, Hayel Street, Sana'a. Tel.: +967-1-204201, Fax: +967-1-204204. **Taiz:** Middle East Trad. Co. Ltd., Campa area near Al-Kair mosque, Taiz. Tel.: +967-4-231610/232033, Fax: +967-4-219869. **Zimbabwe:** J.D.Distributors, P.O.Box 226, 17 Bessemer Road, Graniteside, Harare. Tel.: +263-4-753913-7, Fax: 753918. **Cyprus:** G. Kyprianou Trading Co Ltd., 51 Prodromou AVE. Strovolos, 1681, P.O. Box 23318 Nicosia Cyprus. Tel.: 00357 22 468170/1, Fax: 00357 22 468186, Email gkitttd@spidernet.com.cy



WARRANTY REGISTRATION CARD

YOUR NAME/الإسم _____

YOUR ADDRESS العنوان _____

POSTCODE الرمز البريدي _____

DATE OF PURCHASE تاريخ الشراء _____

DEALER'S NAME & ADDRESS/إسم وعنوان البائع _____

PRODUCT MODEL NO. MZ2300P

Free Manuals Download Website

<http://myh66.com>

<http://usermanuals.us>

<http://www.somanuals.com>

<http://www.4manuals.cc>

<http://www.manual-lib.com>

<http://www.404manual.com>

<http://www.luxmanual.com>

<http://aubethermostatmanual.com>

Golf course search by state

<http://golfingnear.com>

Email search by domain

<http://emailbydomain.com>

Auto manuals search

<http://auto.somanuals.com>

TV manuals search

<http://tv.somanuals.com>