



16 INCH (406 MM) Variable Speed Scroll Saw with Quickset II[®] Blade Changing Feature

INSTRUCTION MANUAL



CATALOG NO.
BDSS100

THANK YOU FOR CHOOSING BLACK & DECKER!
GO TO WWW.BLACKANDDECKER.COM/NEWOWNER
TO REGISTER YOUR NEW PRODUCT.

**BEFORE RETURNING THIS PRODUCT
FOR ANY REASON PLEASE CALL
1-800-544-6986**

BEFORE YOU CALL, HAVE THE FOLLOWING INFORMATION AVAILABLE, CATALOG No., TYPE No., AND DATE CODE. IN MOST CASES, A **BLACK & DECKER** REPRESENTATIVE CAN RESOLVE THE PROBLEM OVER THE PHONE. IF YOU HAVE A SUGGESTION OR COMMENT, GIVE US A CALL. YOUR FEEDBACK IS VITAL TO BLACK & DECKER.

SAVE THIS MANUAL FOR FUTURE REFERENCE.

VEA EL ESPAÑOL EN LA CONTRAPORTADA.

POUR LE FRANÇAIS, VOIR LA COUVERTURE ARRIÈRE.

INSTRUCTIVO DE OPERACIÓN, CENTROS DE SERVICIO Y
PÓLIZA DE GARANTÍA. **ADVERTENCIA:** LEASE ESTE
INSTRUCTIVO ANTES DE USAR EL PRODUCTO.

Cat.No. BDSS100 Form No. 90527840

OCT. '07

Copyright[®] 2007 Black & Decker

Printed in China

SAFETY GUIDELINES - DEFINITIONS

It is important for you to read and understand this manual.

The information it contains relates to protecting YOUR SAFETY and PREVENTING PROBLEMS. The symbols below are used to help you recognize this information.

⚠ DANGER: Indicates an imminently hazardous situation which, if not avoided, will result in death or serious injury.

⚠ WARNING: Indicates a potentially hazardous situation which, if not avoided, could result in death or serious injury.

⚠ CAUTION: Indicates a potentially hazardous situation which, if not avoided, may result in minor or moderate injury.

CAUTION: Used without the safety alert symbol indicates a potentially hazardous situation which, if not avoided, may result in property damage.

⚠ WARNING: Some dust created by power sanding, sawing, grinding, drilling, and other construction activities contains chemicals known to cause cancer, birth defects or other reproductive harm. Some examples of these chemicals are:

- lead from lead-based paints,
- crystalline silica from bricks and cement and other masonry products, and
- arsenic and chromium from chemically-treated lumber (CCA).

Your risk from these exposures varies, depending on how often you do this type of work. To reduce your exposure to these chemicals: work in a well ventilated area, and work with approved safety equipment, such as those dust masks that are specially designed to filter out microscopic particles.

- Avoid prolonged contact with dust from power sanding, sawing, grinding, drilling, and other construction activities. Wear protective clothing and wash exposed areas with soap and water. Allowing dust to get into your mouth, eyes, or lay on the skin may promote absorption of harmful chemicals.

⚠ WARNING: Use of this tool can generate and/or disperse dust, which may cause serious and permanent respiratory or other injury. Always use NIOSH/OSHA approved respiratory protection appropriate for the dust exposure. Direct particles away from face and body.

⚠ CAUTION: Wear appropriate hearing protection during use. Under some conditions and duration of use, noise from this product may contribute to hearing loss.

GENERAL SAFETY RULES



⚠ WARNING: READ ALL INSTRUCTIONS BEFORE OPERATING PRODUCT. FAILURE TO FOLLOW ALL INSTRUCTIONS LISTED BELOW MAY RESULT IN ELECTRIC SHOCK, FIRE AND OR SERIOUS INJURY.

IMPORTANT SAFETY INSTRUCTIONS

Woodworking can be dangerous if safe and proper operating procedures are not followed. As with all machinery, there are certain hazards involved with the operation of the product. Using the machine with respect and caution will considerably lessen the possibility of personal injury. However, if normal safety precautions are overlooked or ignored, personal injury to the operator may result. Safety equipment such as guards, push sticks, hold-downs, featherboards, goggles, dust masks and hearing protection can reduce your potential for injury. But even the best guard won't make up for poor judgment, carelessness or inattention. Always use common sense and exercise caution in the workshop. If a procedure feels dangerous, don't try it. Figure out an alternative procedure that feels safer. **REMEMBER:** Your personal safety is your responsibility.

1. **FOR YOUR OWN SAFETY, READ INSTRUCTION MANUAL BEFORE OPERATING THE TOOL.** Learn the tool's application and limitations as well as the specific hazards peculiar to it.
2. **KEEP GUARDS IN PLACE** and in working order.
3. **ALWAYS WEAR EYE PROTECTION.** Wear safety glasses. Everyday eyeglasses only have impact resistant lenses; they are not safety glasses. Also use face or dust mask if cutting operation is dusty. These safety glasses must conform to ANSI Z87.1 requirements. **NOTE:** Approved glasses have Z87 printed or stamped on them.
4. **REMOVE ADJUSTING KEYS AND WRENCHES.** Form habit of checking to see that keys and adjusting wrenches are removed from tool before turning it "on".
5. **KEEP WORK AREA CLEAN.** Cluttered areas and benches invite accidents.
6. **DON'T USE IN DANGEROUS ENVIRONMENT.** Don't use power tools in damp or wet locations, or expose them to rain. Keep work area well-lighted.
7. **KEEP CHILDREN AND VISITORS AWAY.** All children and visitors should be kept a safe distance from work area.
8. **MAKE WORKSHOP CHILDPROOF** – with padlocks, master switches, or by removing starter keys.
9. **DON'T FORCE TOOL.** It will do the job better and be safer at the rate for which it was designed.
10. **USE RIGHT TOOL.** Don't force tool or attachment to do a job for which it was not designed.
11. **WEAR PROPER APPAREL.** No loose clothing, gloves, neckties, rings, bracelets, or other jewelry to get caught in moving parts. Non-slip footwear is recommended. Wear protective hair covering to contain long hair.
12. **SECURE WORK.** Use clamps or a vise to hold work when practical. It's safer than using your hand and frees both hands to operate tool.
13. **DON'T OVERREACH.** Keep proper footing and balance at all times.
14. **MAINTAIN TOOLS IN TOP CONDITION.** Keep tools sharp and clean for best and safest performance. Follow instructions for lubricating and changing accessories.
15. **DISCONNECT TOOLS** before servicing and when changing accessories such as blades, bits, cutters, etc.
16. **USE RECOMMENDED ACCESSORIES.** The use of accessories and attachments not recommended by Black & Decker may cause hazards or risk of injury to persons.
17. **REDUCE THE RISK OF UNINTENTIONAL STARTING.** Make sure switch is in "OFF" position before plugging in power cord. In the event of a power failure, move switch to the "OFF" position.

18. **NEVER STAND ON TOOL.** Serious injury could occur if the tool is tipped or if the cutting tool is accidentally contacted.
19. **CHECK DAMAGED PARTS.** Before further use of the tool, a guard or other part that is damaged should be carefully checked to ensure that it will operate properly and perform its intended function – check for alignment of moving parts, binding of moving parts, breakage of parts, mounting, and any other conditions that may affect its operation. A guard or other part that is damaged should be properly repaired or replaced.
20. **DIRECTION OF FEED.** Feed work into a blade or cutter against the direction of rotation of the blade or cutter only.
21. **NEVER LEAVE TOOL RUNNING UNATTENDED. TURN POWER OFF.** Don't leave tool until it comes to a complete stop.
22. **STAY ALERT, WATCH WHAT YOU ARE DOING, AND USE COMMON SENSE WHEN OPERATING A POWER TOOL. DO NOT USE TOOL WHILE TIRED OR UNDER THE INFLUENCE OF DRUGS, ALCOHOL, OR MEDICATION.** A moment of inattention while operating power tools may result in serious personal injury.
23. **MAKE SURE TOOL IS DISCONNECTED FROM POWER SUPPLY** while motor is being mounted, connected or reconnected.
24. **THE DUST GENERATED** by certain woods and wood products can be injurious to your health. Always operate machinery in well ventilated areas and provide for proper dust removal. Use wood dust collection systems whenever possible.
25. **SOME DUST CREATED BY POWER SANDING, SAWING, GRINDING, DRILLING, AND OTHER CONSTRUCTION ACTIVITIES** contains chemicals known to cause cancer, birth defects or other reproductive harm. Some examples of these chemicals are:
 - lead from lead-based paints,
 - crystalline silica from bricks and cement and other masonry products, and
 - arsenic and chromium from chemically-treated lumber.

Your risk from these exposures varies, depending on how often you do this type of work. To reduce your exposure to these chemicals: work in a well ventilated area, and work with approved safety equipment, such as those dust masks that are specially designed to filter out microscopic particles.

SAVE THESE INSTRUCTIONS.

Refer to them often and use them to instruct others.

ADDITIONAL SAFETY RULES FOR SCROLL SAWS

⚠ WARNING: READ ALL INSTRUCTIONS BEFORE OPERATING PRODUCT. FAILURE TO FOLLOW ALL INSTRUCTIONS LISTED BELOW MAY RESULT IN ELECTRIC SHOCK, FIRE AND OR SERIOUS INJURY.

1. **DO NOT OPERATE** your scroll saw until it is completely assembled and installed according to the instructions.
2. **IF YOU ARE NOT** thoroughly familiar with the operation of Scroll Saws, obtain advice from your supervisor, instructor or other qualified person.
3. **YOUR SCROLL SAW MUST** be securely fastened to a stand or workbench. If there is any tendency for the stand or workbench to move during operation, the stand or workbench **MUST** be fastened to the floor.
4. **THIS SCROLL SAW** is intended for indoor use only.
5. **MAKE SURE** blade is properly tensioned before operating saw.
6. **TO AVOID** blade breakage **ALWAYS** adjust blade tension correctly.
7. **MAKE SURE** the blade teeth point downward toward the table.
8. **NEVER** turn the saw "ON" before clearing the table of all objects (tools, scraps of wood, etc.).
9. **DO NOT** cut material that is too small to be safely supported.
10. **AVOID** awkward hand positions where a sudden slip could cause a hand to move into the blade.
11. **ALWAYS** keep hands and fingers away from blade.
12. **ALWAYS** adjust holddown foot for each new operation.
13. **DO NOT USE** dull or bent blades.
14. **DO NOT** attempt to saw material that does not have a flat surface, unless a suitable support is used.
15. **MAKE "relief" cuts** before cutting long curves.
16. **NEVER** attempt to cut a curve that is too tight for the blade being used.
17. **WHEN** backing a blade out of a workpiece, the blade may bind in the saw kerf. This is usually caused by sawdust in the kerf. If this happens, turn "OFF" the switch and remove plug from power source outlet. Wedge open the kerf and back blade out of the workpiece.
18. **THE USE** of attachments and accessories not recommended by Black & Decker may result in the risk of injuries.
19. **ALWAYS** hold the work firmly against the table.
20. **DO NOT** feed the material too fast while cutting. Only feed the material fast enough so that the blade will cut.
21. **NEVER** start the Scroll Saw with the stock pressed against the blade.
22. **WHEN** cutting a large workpiece **MAKE SURE** the material is supported at table height.
23. **USE CAUTION** when cutting material which is irregular in cross section which could pinch the blade before the cut is completed. A piece of moulding for example must lay flat on the table and not be permitted to rock while being cut.
24. **USE CAUTION** when cutting round material such as dowel rods or tubing. They have a tendency to roll while being cut causing the blade to "bite." Use a V-block to control the piece.
25. **ALWAYS** release blade tension before removing the blade from the upper or lower blade holders.
26. **MAKE CERTAIN** table tilting lock is tightened before starting the machine.

27. **NEVER** reach under the table while the machine is running.
28. **NEVER** perform layout, assembly or set-up work on the table while the saw is operating.
29. **ALWAYS STOP** the saw before removing scrap pieces from the table.
30. **WHEN THE TOOL IS NOT IN USE**, the switch should be locked in the “OFF” position to prevent unauthorized use.
31. **SHOULD** any part of your Scroll Saw be missing, damaged or fail in any way, or any electrical component fail to perform properly, shut off switch

and remove plug from power supply outlet. Replace missing, damaged or failed parts before resuming operation.

32. **ADDITIONAL INFORMATION** regarding the safe and proper operation of this product is available from the National Safety Council, 1121 Spring Lake Drive, Itasca, IL 60143-3201, in the Accident Prevention Manual for Industrial Operations and also in the Safety Data Sheets provided by the NSC. Please also refer to the American National Standards Institute ANSI 01.1 Safety Requirements for Woodworking Machinery and the U.S. Department of Labor OSHA 1910.213 Regulations.

SAVE THESE INSTRUCTIONS.

Refer to them often

and use them to instruct others.

POWER CONNECTIONS

A separate electrical circuit should be used for your machines. This circuit should not be less than #12 wire and should be protected with a 20 Amp time lag fuse. If an extension cord is used, use only 3-wire extension cords which have 3-prong grounding type plugs and matching receptacle which will accept the machine’s plug. Before connecting the machine to the power line, make sure the switch (s) is in the “OFF” position and be sure that the electric current is of the same characteristics as indicated on the machine. All line connections should make good contact. Running on low voltage will damage the machine.

⚠ WARNING: SHOCK HAZARD. DO NOT EXPOSE THE MACHINE TO RAIN OR OPERATE THE MACHINE IN DAMP LOCATIONS.

GROUNDING INSTRUCTIONS

⚠ WARNING: SHOCK HAZARD. THIS MACHINE MUST BE GROUNDED WHILE IN USE TO PROTECT THE OPERATOR FROM ELECTRIC SHOCK. Your machine is wired for 120 Volt, 60 HZ alternating current. Before connecting the machine to the power source, make sure the switch is in the “OFF” position.

1. All grounded, cord-connected machines:

In the event of a malfunction or breakdown, grounding provides a path of least resistance for electric current to reduce the risk of electric shock. This machine is equipped with an electric cord having an equipment-grounding conductor and a grounding plug. The plug must be plugged into a matching outlet that is properly installed and grounded in accordance with all local codes and ordinances.

Do not modify the plug provided - if it will not fit the outlet, have the proper outlet installed by a qualified electrician.

Improper connection of the equipment-grounding conductor can result in risk of electric shock. The conductor with insulation having an outer surface that is green with or without yellow stripes is the equipment-grounding conductor. If repair or replacement of the electric cord or plug is necessary, do not connect the equipment-grounding conductor to a live terminal.

Check with a qualified electrician or service personnel if the grounding instructions are not completely understood, or if in doubt as to whether the machine is properly grounded.

Use only 3-wire extension cords that have 3-prong grounding type plugs and matching 3-conductor receptacles that accept the machine’s plug, as shown in Fig. A.

Repair or replace damaged or worn cord immediately.

2. Grounded, cord-connected machines intended for use on a supply circuit having a nominal rating less than 150 volts:

If the machine is intended for use on a circuit that has an outlet that looks like the one illustrated in Fig. A, the machine will have a grounding plug that looks like the plug illustrated in Fig. A. A temporary adapter, which looks like the adapter illustrated in Fig. B, may be used to connect this plug to a matching 2-conductor receptacle as shown in Fig. B if a properly grounded outlet is not available. The temporary adapter should be used only until a properly grounded outlet can be installed by a qualified electrician. The green-colored rigid ear, lug, and the like, extending from the adapter must be connected to a permanent ground such as a properly grounded outlet box. Whenever the adapter is used, it must be held in place with a metal screw.

NOTE: In Canada, the use of a temporary adapter is not permitted by the Canadian Electric Code.

⚠ WARNING: SHOCK HAZARD. IN ALL CASES, MAKE CERTAIN THE RECEPTACLE IN QUESTION IS PROPERLY GROUNDED. IF YOU ARE NOT SURE HAVE A QUALIFIED ELECTRICIAN CHECK THE RECEPTACLE.

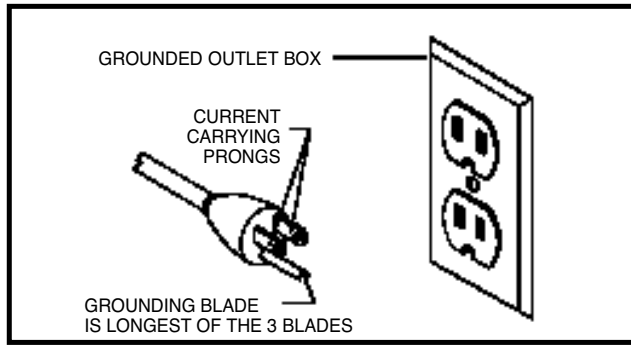

Fig. A

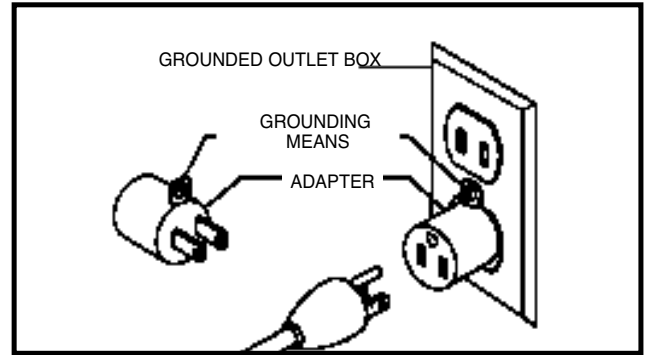

Fig. B

EXTENSION CORDS

⚠ WARNING: Use proper extension cords. Make sure your extension cord is in good condition and is a 3-wire extension cord which has a 3-prong grounding type plug and matching receptacle which will accept the machine's plug. When using an extension cord, be sure to use one heavy enough to carry the current of the machine. An undersized cord will cause a drop in line voltage, resulting in loss of power and overheating. Fig. C, shows the correct gauge to use depending on the cord length. If in doubt, use the next heavier gauge. The smaller the gauge number, the heavier the cord.

MINIMUM GAUGE EXTENSION CORD			
RECOMMENDED SIZES FOR USE WITH STATIONARY ELECTRIC MACHINES			
Ampere Rating	Volts	Total Length of Cord in Feet	Gauge of Extension Cord
0-6	120	up to 25	18 AWG
0-6	120	25-50	16 AWG
0-6	120	50-100	16 AWG
0-6	120	100-150	14 AWG
6-10	120	up to 25	18 AWG
6-10	120	25-50	16 AWG
6-10	120	50-100	14 AWG
6-10	120	100-150	12 AWG
10-12	120	up to 25	16 AWG
10-12	120	25-50	16 AWG
10-12	120	50-100	14 AWG
10-12	120	100-150	12 AWG
12-16	120	up to 25	14 AWG
12-16	120	25-50	12 AWG
12-16	120	GREATER THAN 50 FEET NOT RECOMMENDED	

Fig. C

OPERATING INSTRUCTIONS

FOREWORD

Model BDSS100 is a 16 in. variable speed scroll saw. The variable speed range for the Model BDSS100 is 400-1800 cutting strokes per minute. The Model BDSS100 offers a full 2 in. depth of cut for thick workpieces.

UNPACKING AND CLEANING

Carefully unpack the machine and all loose items from the shipping container(s). Remove the protective coating from all unpainted surfaces. This coating may be removed with a soft cloth moistened with kerosene (do not use acetone, gasoline or lacquer thinner for this purpose). After cleaning, cover the unpainted surfaces with a good quality household floor paste wax.

NOTICE: THE MANUAL COVER PHOTO ILLUSTRATES THE CURRENT PRODUCTION MODEL. ALL OTHER ILLUSTRATIONS ARE REPRESENTATIVE ONLY AND MAY NOT DEPICT THE ACTUAL COLOR, LABELING OR ACCESSORIES AND MAY BE INTENDED TO ILLUSTRATE TECHNIQUE ONLY.

SCROLL SAW PARTS

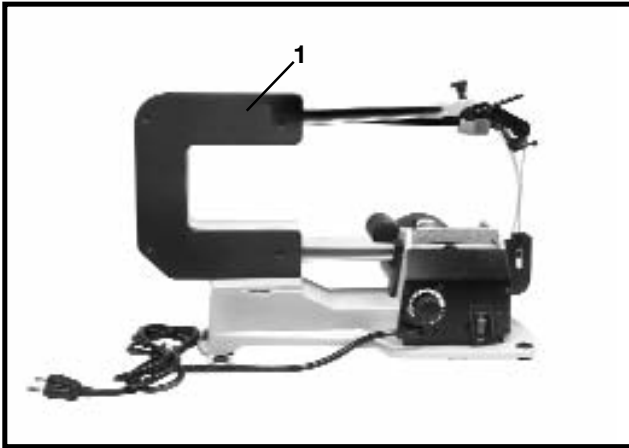

Fig. 1

Fig. 1

1. Scroll Saw with blade attached

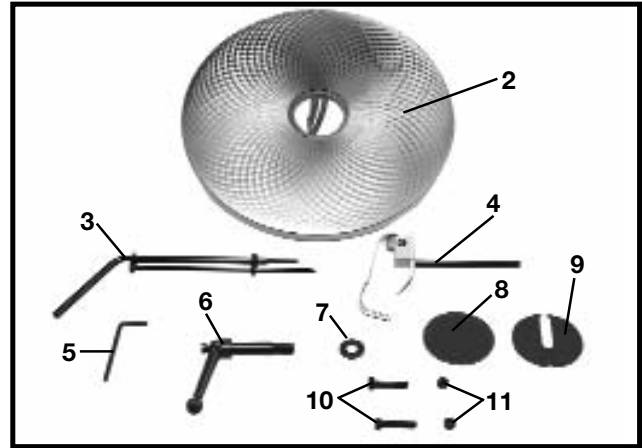

Fig. 2

Fig. 2

- 2. Table
- 3. Quickset Blade Changing Wrench
- 4. Holddown Rod
- 5. 4mm Hex Wrench
- 6. Locking Handle
- 7. M10 Flat Washer
- 8. Blank Table Insert
- 9. Table Insert
- 10. Special Screw M6x1x45mm (2)
- 11. M6 Locknut (2)

ASSEMBLY

⚠ WARNING: For your own safety, do not connect the machine to the power source until the machine is completely assembled and you read and understand the entire instruction manual.

ASSEMBLY TOOLS REQUIRED

- 1.) 4mm hex wrench - supplied
- 2.) Quickset Blade Changing Wrench - supplied
- 3.) 10mm wrench

ASSEMBLY TIME ESTIMATE

Less than one hour

1. Remove the blade from the scroll saw.
2. Move the blade lever tension handle (A) Fig. 3, to the forward position as shown.

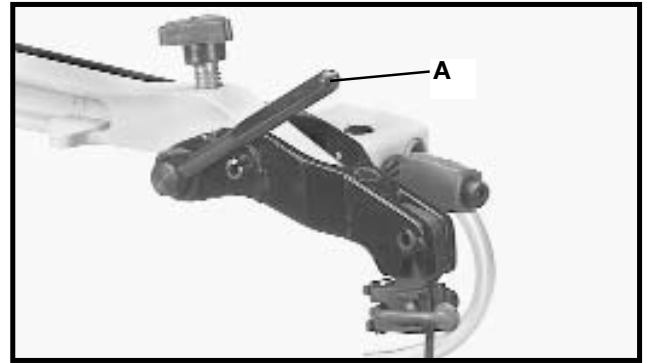

Fig. 3

3. Push chuck locking lever (B) Fig. 4 to the rear as shown. This will release the blade (C) from the upper chuck assembly (D).

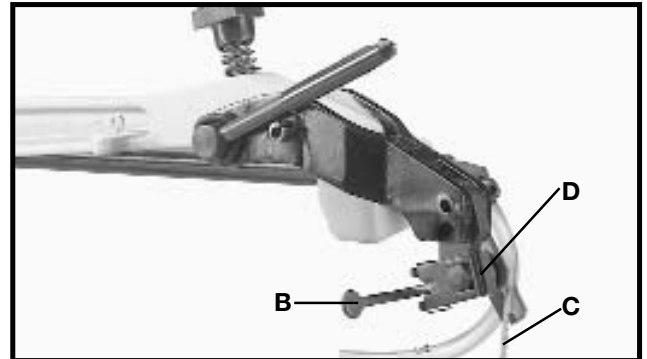

Fig. 4

4. Insert long end (F) Fig. 5, of quickset blade changing wrench into hole (G) in lower blade holder. This will align wrench (H) with blade holder screw (J). Turn wrench (H) counter-clockwise. This will release the blade from the lower chuck assembly.

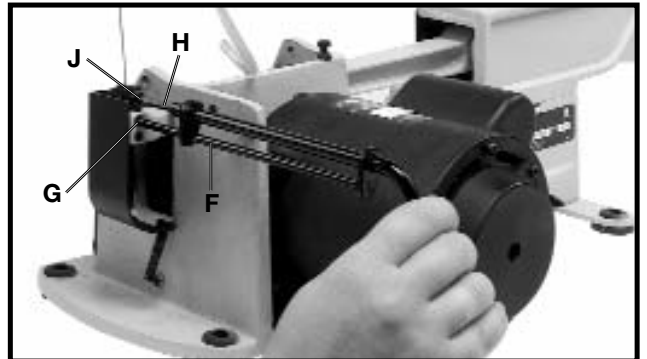

Fig. 5

5. Position table (A) Fig. 7, on the machine as shown. Align the two holes in the table trunnions (O) with the two holes in the base (P) of the machine. **NOTE: BEFORE TIGHTENING THE M6x1x45mm SPECIAL SCREWS (B) AND M6 LOCKNUTS (C) FIG. 7, MAKE SURE THE TILT SCALE (D), IS POSITIONED INSIDE POINTER (E) AS SHOWN. ALSO, DO NOT COMPLETELY TIGHTEN THE M6x1x45mm SPECIAL SCREWS (B) AND M6 LOCKNUTS (C). TABLE MUST BE ABLE TO TILT FREELY.** Fasten the table (A), to the base (P), using the two M6x1x45mm special screws (B), and M6 locknuts (C) as shown.

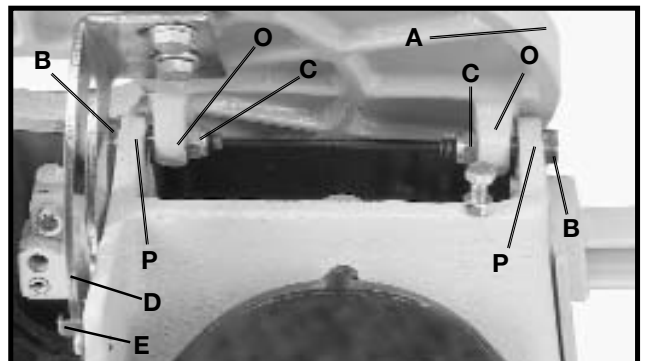

Fig. 7

6. Disassemble the handle by unscrewing and removing screw and spring (F), and handle (G) from locking stud (H), as shown in Fig. 8. Place a M10 flat washer (J) on threaded end of stud (H).

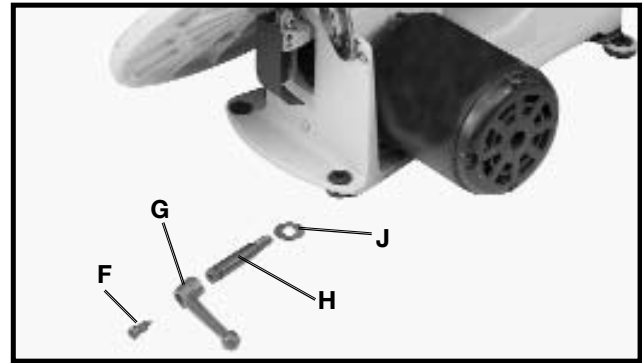

Fig. 8

7. Screw threaded end of stud (H) Fig. 9, with the M10 flat washer (J) through slot in angle of tilt scale (D) and into tapped hole (K).

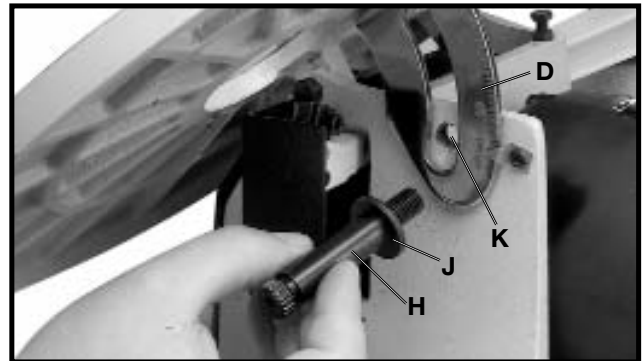

Fig. 9

8. Place handle (G) Fig. 10, onto locking stud (H) and fasten with screw and spring (F). Move table (A) to the horizontal position and lock table (A), by turning handle (G) clockwise.

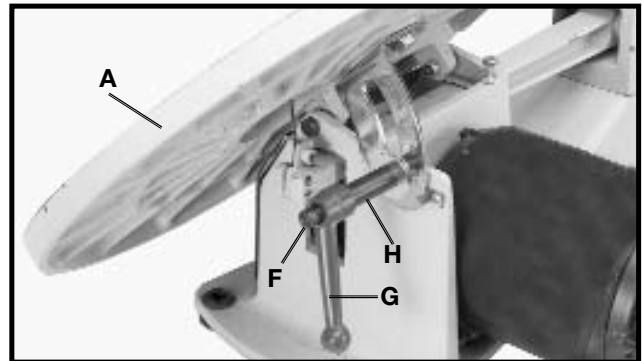

Fig. 10

9. Using the 4mm wrench (L) Fig. 11, loosen the two screws (P) on bottom of bracket (M) that fasten bracket to rod (N).

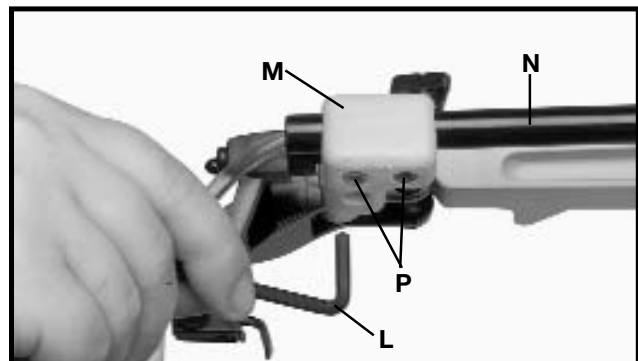

Fig. 11

10. Rotate bracket (M), to the position shown in Fig. 12.
12. Loosen lock handle (R) and insert holddown rod (S) into hole in bracket (M), as shown.

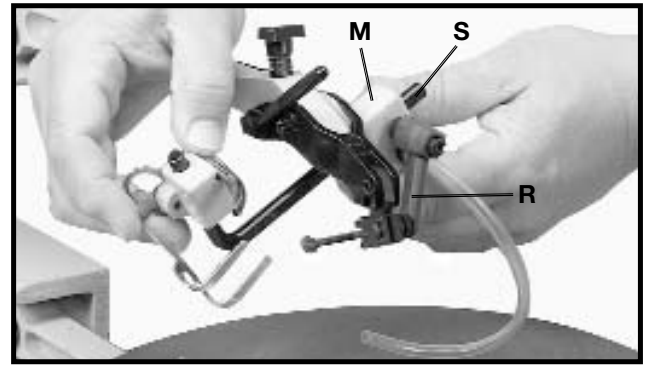

Fig. 12

11. Rotate bracket (M) Fig. 13, back to its original position as shown, and tighten the two screws that were loosened in **STEP 9**. Then tighten lockhandle (R) to hold rod (S) in position.

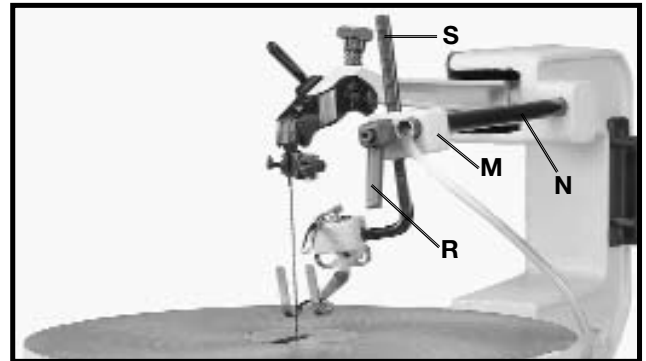

Fig. 13

12. Slide end of chip blower tube (T) Fig. 14, onto end of air nozzle (V), as shown.

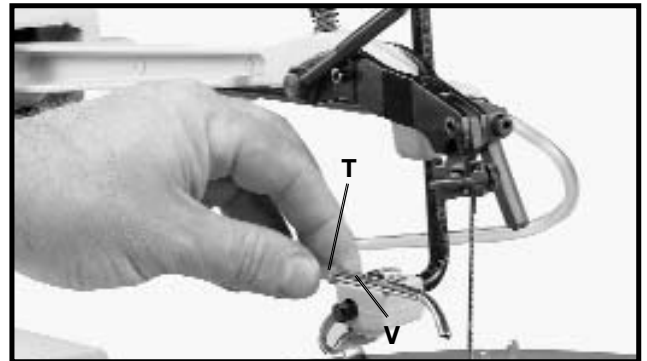

Fig. 14

13. The tool holder (X) Fig. 15, is used to hold the quickset blade changing wrench (Y), (for removing blade from lower blade holder), 4mm allen wrench (W) and extra blades (Z).

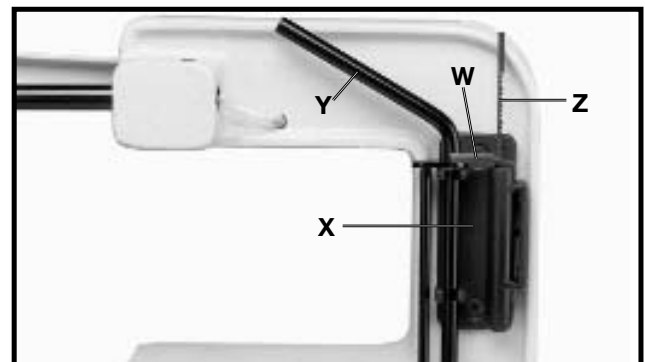

Fig. 15

FASTENING SCROLL SAW TO SUPPORTING SURFACE

⚠ WARNING: Your scroll saw **MUST** be securely fastened to a stand or workbench using the holes in the four rubber feet, three of which are shown at (A) Fig. 16.

IMPORTANT: When mounting the saw to a stand or workbench **DO NOT** over-tighten mounting bolts. Leave some cushion in the four rubber feet (A) for absorbing noise and vibration.

An alternate method of securing the scroll saw is to clamp the front and side ledges of the scroll saw to a supporting surface with C-clamps.

IMPORTANT: If there is any tendency for the stand or workbench to move during operation, the stand or work-bench must be fastened to the floor.

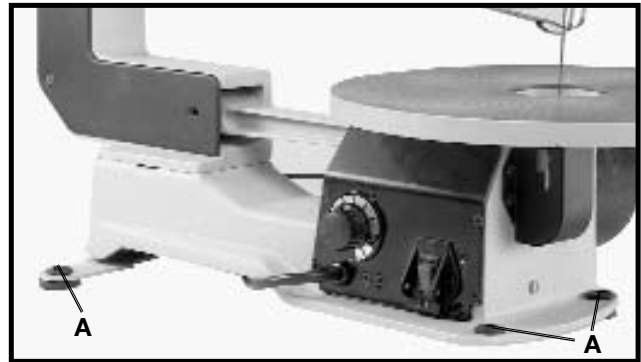

Fig. 16

OPERATING CONTROLS AND ADJUSTMENTS

ON-OFF AND VARIABLE SPEED SWITCHES

The on-off switch (A) Fig. 17, and variable speed switch (B) is located on the right side of the scroll saw base, as shown. To turn the saw "ON," push the switch (A) up to the "ON" position. To turn the saw "OFF", push the switch (A) down to the "OFF" position.

The scroll saw is equipped with a variable speed control knob (B) Fig. 17. The variable speed range is 400 to 1800 strokes per minute. When the variable speed knob is rotated all the way to the left (counterclockwise) the speed will be 400 strokes per minute. To increase the speed, rotate knob (B) to the right (clockwise) until the desired speed is obtained. When the knob (B) is rotated all the way to the right (clockwise) the speed will be 1800 strokes per minute.

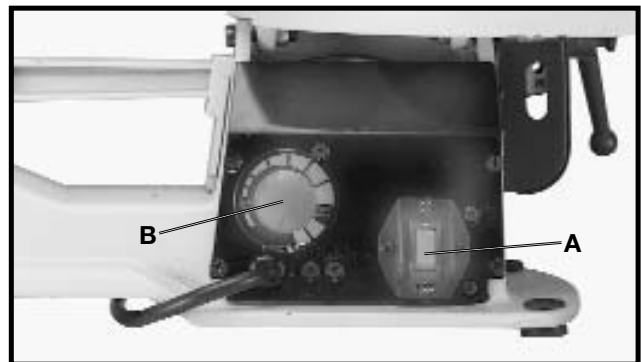

Fig. 17

LOCKING ON-OFF SWITCH IN THE "OFF" POSITION

IMPORTANT: When the machine is not in use, the switch should be locked in the OFF position using a padlock (C) Fig. 18, with a 3/16 in. diameter shackle to prevent unauthorized use.



Fig. 18

TABLE INSERT

The table insert (A) can be assembled to the saw table with the opening in the insert pointing to the front of the table, as shown in Fig. 19, or to the right as shown in Fig. 20.

With the table in the level position, 90 degrees to the blade, the insert should be positioned, as shown in Fig. 19. This allows for the blade to be pivoted forward after it is unclamped from the top blade holder, enabling you to quickly insert the blade into the next hole in a pattern when doing inside-cutting.

When tilting the table for bevel cutting operations the insert (A) should be positioned as shown in Fig. 20. This allows for clearance of the blade when the table is tilting.

A table insert blank (B) Fig. 21, is supplied as standard equipment with your scroll saw and can be used when cutting very small workpieces to give added support to the bottom of the workpiece. Cut a slot into the blank and replace the standard insert (A) with the blank (B). The slot cut into the blank (B) will only be as wide as the blade giving maximum support to the bottom of the workpiece.

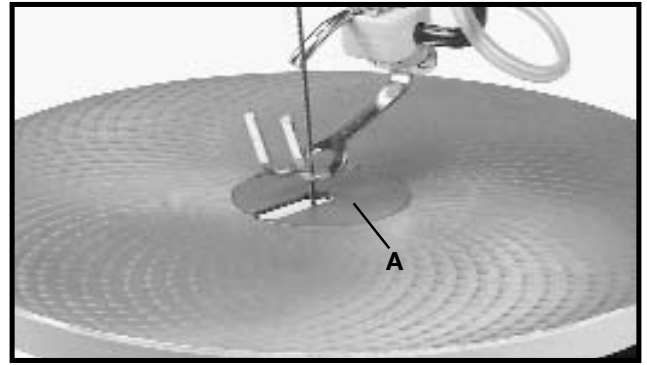

Fig. 19

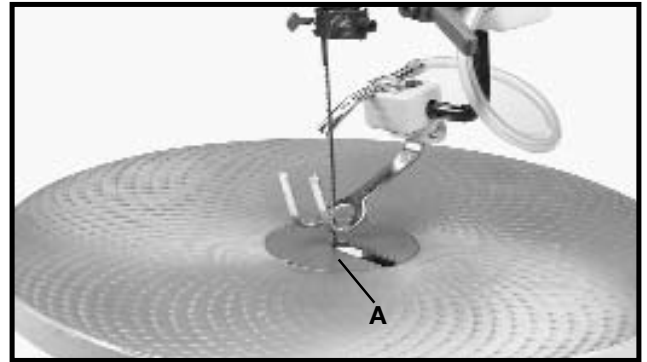

Fig. 20

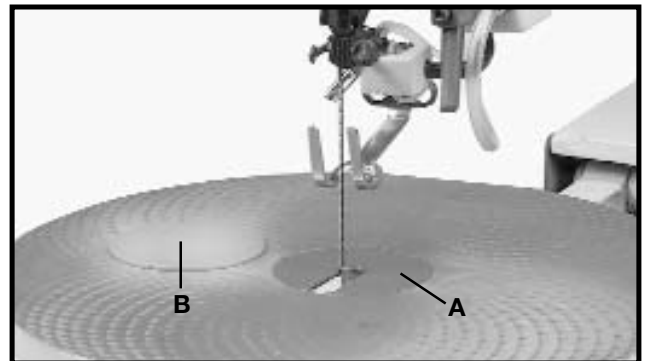

Fig. 21

CHANGING BLADES

1. ⚠ **WARNING: DISCONNECT MACHINE FROM POWER SOURCE.**

2. Remove table insert (A) Fig. 22, and release blade tension by pulling tension lever (B) forward, as shown.

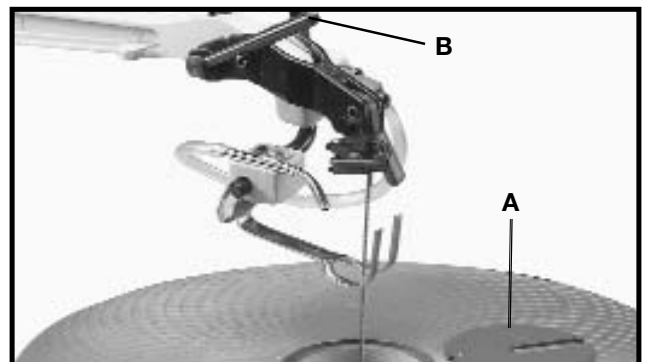

Fig. 22

3. Push chuck locking lever (C) Fig. 23, to the rear as shown. This will release the blade (D) from the upper chuck (E).

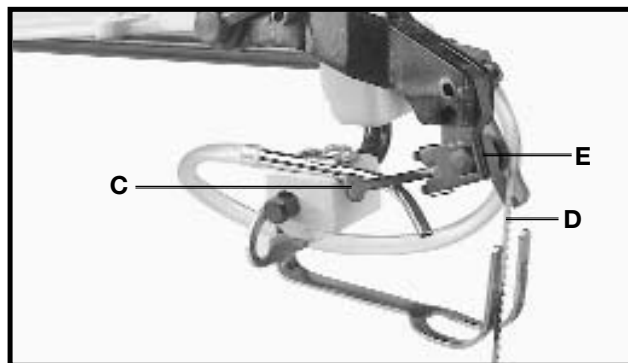

Fig. 23

4. Insert long end (F) Fig. 24, of quickset blade wrench into hole (G) in lower blade holder. This will align wrench (H) with blade holder screw (J).

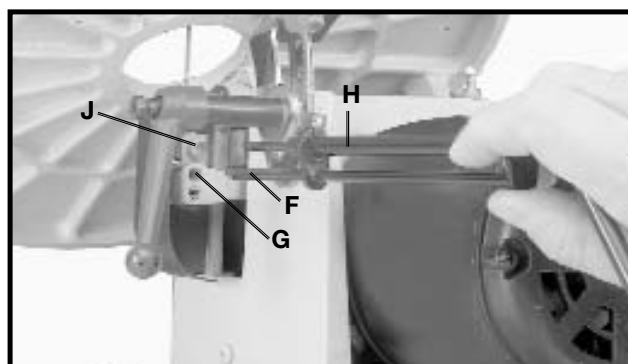

Fig. 24

5. Fig. 25 illustrates the quickset blade changing wrench (K) engaged with the lower blade holder assembly. Turn wrench counterclockwise to loosen screw (J) Figs. 24 and 25, and remove blade from lower chuck.

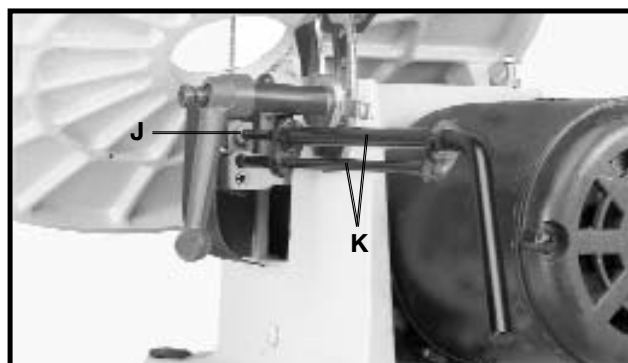

Fig. 25

6. Insert new blade into the lower and upper blade holders in the same manner, making certain the blade teeth are pointing down toward the table.

7. Tighten screw (J) Fig. 26, in lower blade guard assembly.

8. Push chuck locking lever (C) Fig. 23, to the foreword position, to lock the blade in the upper blade holder assembly.

9. Replace the table insert that was removed in **STEP 2.**

10. Apply blade tension by referring to the following section "**ADJUSTING BLADE TENSION.**"

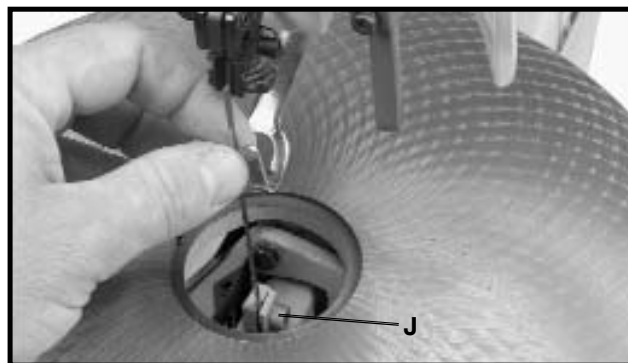

Fig. 26

ADJUSTING BLADE TENSION

Tension is applied to the blade when the blade tension lever (A) Fig. 27, is in the rear position, as shown. When the lever (A) is moved forward, as shown in Fig. 28, blade tension is released.

When adjusting blade tension, lever (A) should be in the forward position, as shown in Fig. 28. To increase blade tension, turn knob (B) Fig. 28, clockwise and to decrease blade tension, turn knob (B) counterclockwise. **NOTE:** It is necessary to adjust the blade tension knob (B) only when the blade is removed from both upper and lower blade holders and a new or different type of blade is assembled to the holders. It is not necessary to adjust blade tension when the blade is removed and replaced in only the upper blade holder as in performing inside cutting operations.

Adjusting the blade for proper tension is usually accomplished by trial and error. One method is to pull back on the blade tension lever (A) Fig. 28, the blade should start to have tension (resistance) when the blade tension lever is half way between open Fig. 28, and closed Fig. 27. Finer blades require more tensioning while thicker blades require less tension.

ADJUSTING CLAMPING ACTION OF UPPER BLADE HOLDER

Different widths of scroll saw blades will make it necessary to adjust the clamping action of the upper blade holder. It should be noted, however, that very little adjustment is necessary and very little clamping force is required to hold the blade.

1. Move the chuck locking lever (C) Fig. 23, to the rear (open) position, as shown.
2. Turn locknut (C) Fig. 29, clockwise to tighten and counterclockwise to loosen the clamping action of the blade holder. Very little movement of locknut (C) is necessary.

TILTING THE TABLE

The table on your scroll saw can be tilted 45 degrees to the left for bevel cutting operations by loosening table lock handle (A) Fig. 30, tilt the table to the desired angle and tighten lock handle (A).

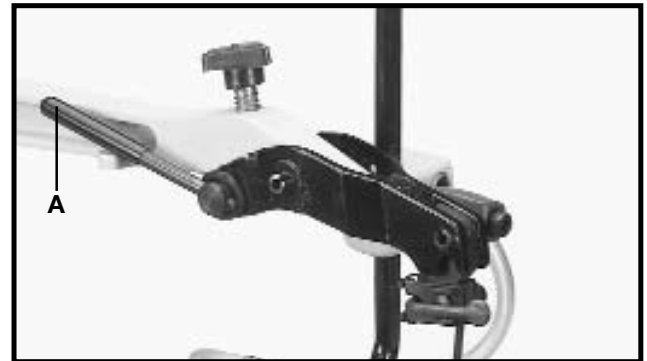

Fig. 27

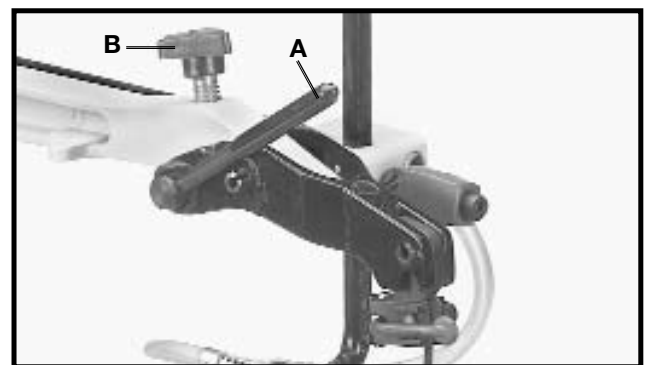

Fig. 28

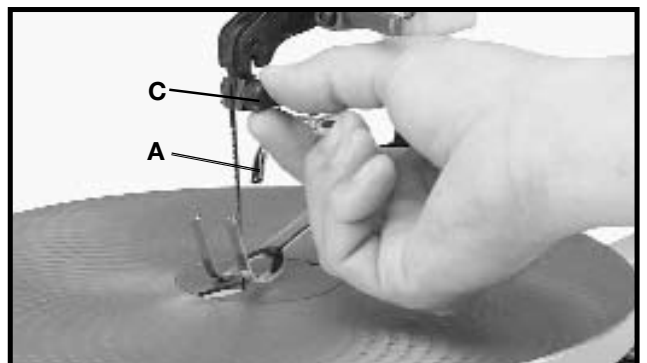

Fig. 29

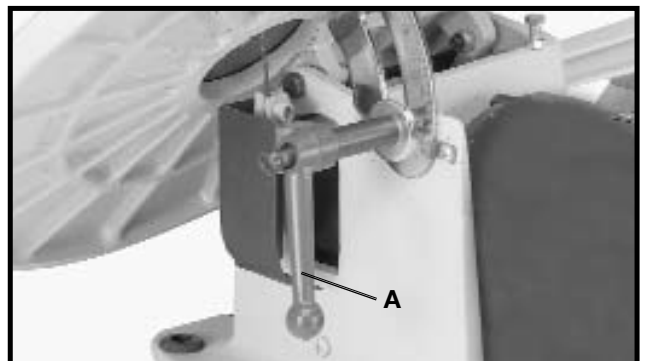

Fig. 30

When bevel cutting, the holddown (B) Fig. 31, can be adjusted to lay flat on the stock by loosening screw (C) and tilting the holddown (B) accordingly. Then tighten screw (C).

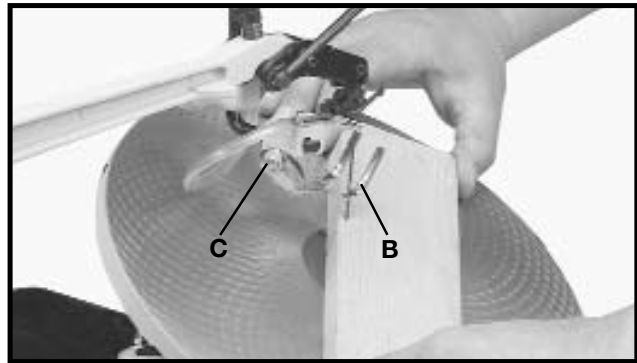

Fig. 31

ADJUSTING THE TABLE

1. Loosen the table locking handle, and move the table all the way to the right.
2. Using a square (A) Fig. 32, check to see if the table is 90 degrees to the saw blade, as shown.

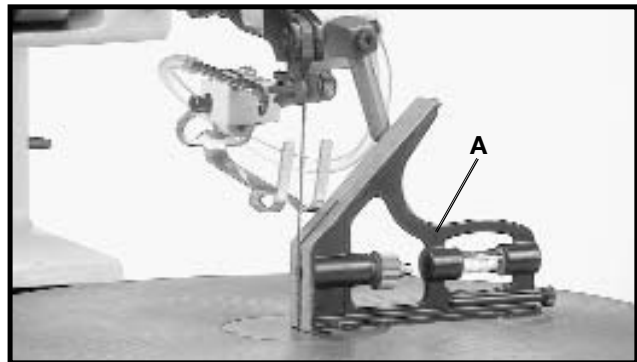

Fig. 32

3. If the table is not at 90 degrees to the blade, adjust the table accordingly making certain screw (B) Fig. 33, contacts bottom of table surface when table is 90 degrees to the blade. Screw (B) can be adjusted by loosening nut (C), thread screw (B) in or out the desired distance and tighten nut (C).

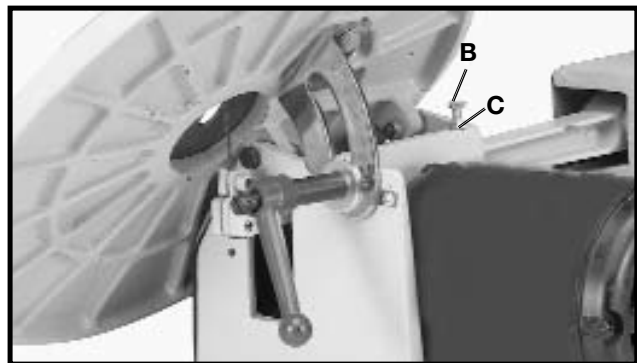

Fig. 33

ADJUSTING HOLDDOWN

The holddown (A) Fig. 34, should be adjusted so it contacts the top surface of the work being cut by loosening lock handle (B) and moving holddown rod (C) up or down. Then tighten lock handle (B).

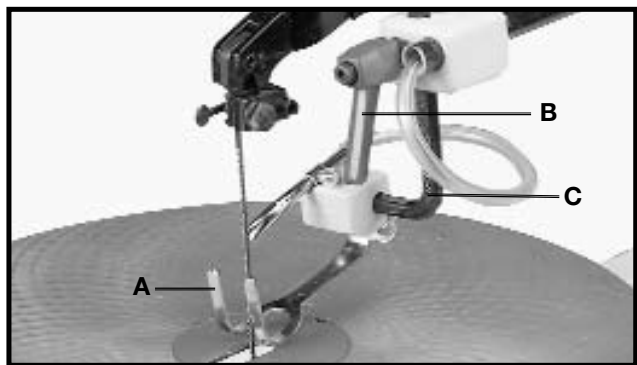

Fig. 34

ADJUSTING DUST BLOWER

The dust blower (A) Fig. 35, may be moved to direct air to the most effective point on the cutting line by loosening screw (B), adjust nozzle (A), and tighten screw (B).

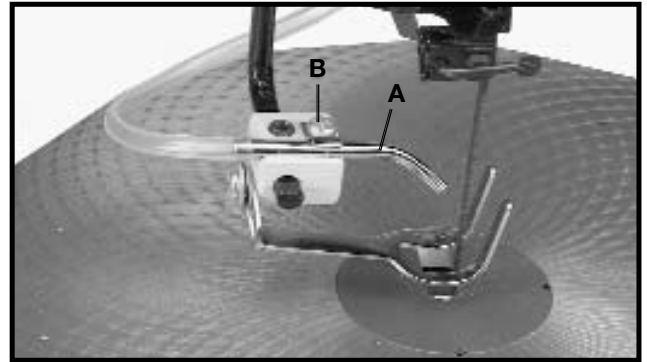

Fig. 35

FOLLOWING A LINE

⚠ WARNING: CUT HAZARD: Keep hands away from blade. With your scroll saw you should be able to cut a straight or curved line with ease. Most beginners will experience blade wandering; however, they eventually learn to control it as they become more familiar with the machine. Use scrap material to practice cuts before starting a project. This enables you to develop your own way of cutting and you will find out what you can and cannot do with your saw.

Always hold the work firmly against the table and do not feed the workpiece too fast while cutting. Feed the workpiece only fast enough so that the blade will cut. Scroll saws cut faster across the grain than they do with the grain. Allow for this tendency when cutting patterns that shift rather quickly from with-the-grain cuts to cross-grain cuts.

Make "relief" cuts before cutting long curves and never attempt to cut a curve that is too tight for the blade being used.

INSIDE CUTTING

Inside cutting is where the blade must be threaded through a hole in the workpiece. The Black & Decker 16 in. Scroll Saw has the capability of performing this operation quickly and easily as follows:

Inside cutting can be accomplished quickly with the saw. In Fig. 36, the operator has just completed one of the inside cuts and must move to the next hole.

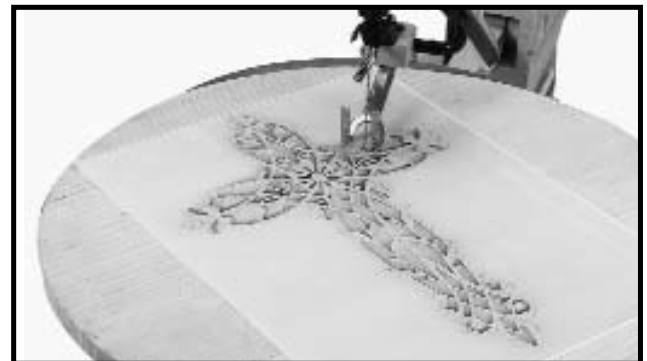

Fig. 36

Loosen lock handle (A) Fig. 37, and raise the spring hold-down (B). Release blade tension by moving tension lever (C) forward and loosen upper blade holder by moving lever (D) to the rear as shown. This will release the blade (E). Insert the blade (E) into the next hole in the pattern, as shown.

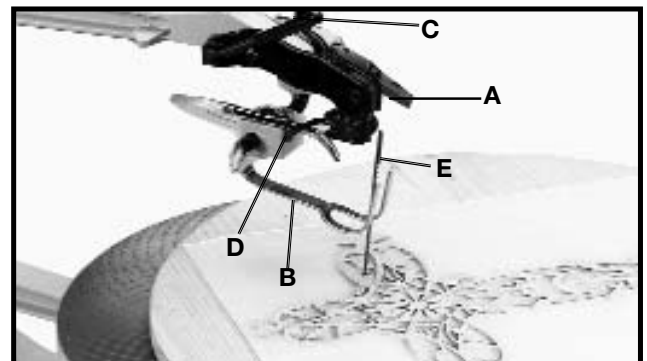

Fig. 37

Place blade (E) Fig. 38, back into the upper blade holder and tighten blade by moving lever (D) forward. Move tension lever (C) to the rear as shown and lower spring holddown (B). You are ready to make the next inside cut.

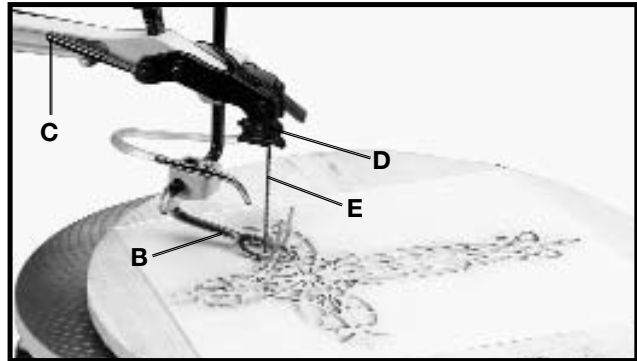

Fig. 38

LUBRICATION

It is recommended that the scroll saw be oiled after each 20 hours of use, as follows:

1. **⚠ WARNING: DISCONNECT MACHINE FROM POWER SOURCE.**
2. Remove four screws (A) Fig. 39, and remove side panel (B) from the scroll saw.
3. Release blade tension by pulling tension lever (C) Fig. 40, forward as shown.
4. Lubricate the shafts of two special screws (D) Fig. 41, with a few drops of light machine oil in the areas where they pass through the connecting link (E). **NOTE: DO NOT REMOVE SPECIAL SCREWS TO LUBRICATE.**
5. Remove two pivot bolts (F) Fig. 42.
6. Thoroughly clean grease from shafts (G) Fig. 42, of both pivot bolts (F) and lubricate shafts (G) with a few drops of light machine oil.
7. Reassemble two pivot bolts (F) Fig. 42, to machine.
8. Replace side panel removed in STEP 2 and reapply tension to the blade.

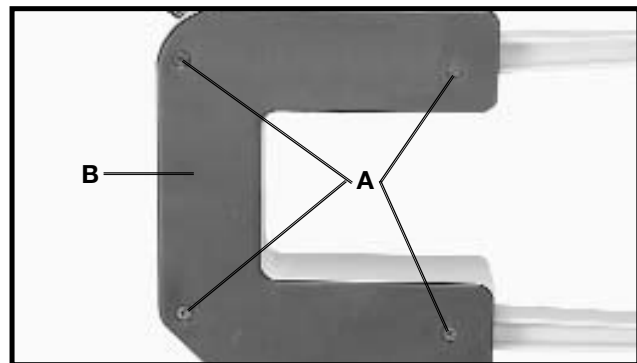

Fig. 39

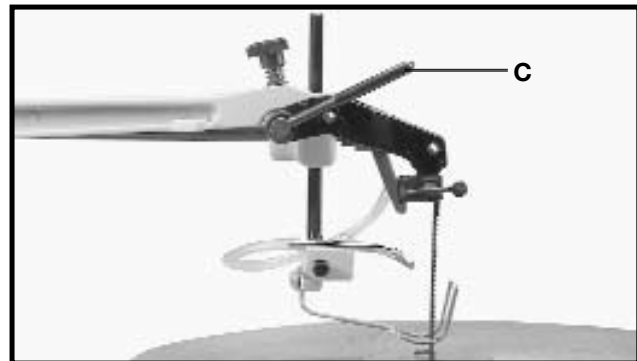

Fig. 40

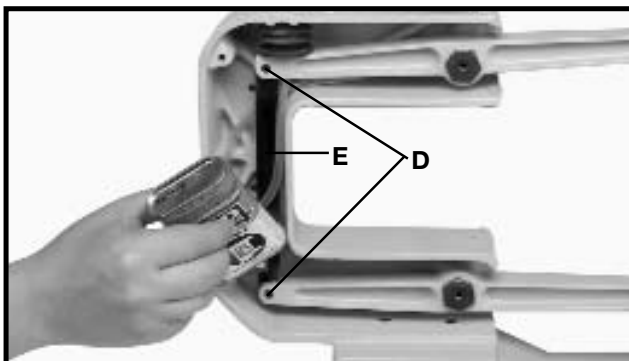

Fig. 41

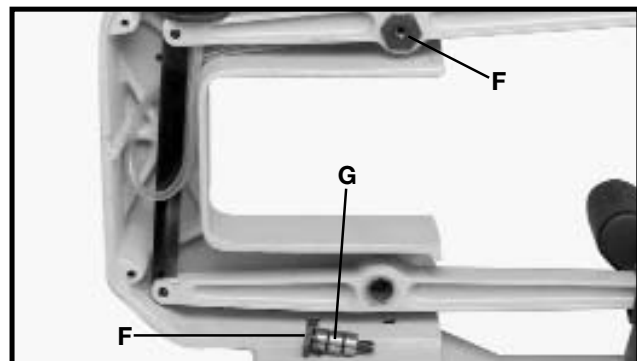

Fig. 42

CHOICE OF BLADE AND SPEED

Your scroll saw will accept a wide variety of 5" flat end blades and can be operated at any speed from 400 to 1800 cutting strokes per minute. Consider the following as a general guideline for selecting a blade and operating speed.

1. Use a finer blade for cutting thin workpieces, for hard materials, or when a smoother cut is required.
2. Use a coarser blade for cutting thick workpieces, when making straight cuts or for medium to soft materials.
3. Use a blade that will have 2 teeth in the workpiece at all times.
4. Most blade packaging is marked with the size of the wood the blade is intended to cut and the minimum radius which can be cut with that blade.
5. Slower speeds are generally more effective than faster speeds when using thin blades and making intricate cuts.
6. Always start at a slow speed and gradually increase the speed until the optimum cutting speed is obtained.

TROUBLESHOOTING - BLADE BREAKAGE

Blade breakage is usually caused by one or more of the following:

1. Bending the blade during installation.
2. Improper blade tension.
3. Improper blade selection for the work being cut.
4. Forcing the work into the blade too rapidly.
5. Cutting too sharp a turn for the blade being used.
6. Improper blade speed.

ACCESSORIES

Recommended accessories for use with your tool are available from your local dealer or authorized service center. If you need assistance regarding accessories, please call: **1-800-544-6986**.

⚠ WARNING: The use of any accessory not recommended for use with this tool could be hazardous.

MAINTENANCE

Use only mild soap and damp cloth to clean the tool. Never let any liquid get inside the tool; never immerse any part of the tool into a liquid.

IMPORTANT: To assure product SAFETY and RELIABILITY, repairs, maintenance and adjustment (other than those listed in this manual) should be performed by authorized service centers or other qualified service organizations, always using identical replacement parts.

SERVICE INFORMATION

All Black & Decker Service Centers are staffed with trained personnel to provide customers with efficient and reliable power tool service. Whether you need technical advice, repair, or genuine factory replacement parts, contact the Black & Decker location nearest you. To find your local service location, refer to the yellow page directory under "Tools—Electric" or call: **1-800-544-6986** or visit **www.blackanddecker.com**

FULL TWO-YEAR HOME USE WARRANTY

Black & Decker (U.S.) Inc. warrants this product for two years against any defects in material or workmanship. The defective product will be replaced or repaired at no charge in either of two ways.

The first, which will result in exchanges only, is to return the product to the retailer from whom it was purchased (provided that the store is a participating retailer). Returns should be made within the time period of the retailer's policy for exchanges (usually 30 to 90 days after the sale). Proof of purchase may be required. Please check with the retailer for their specific return policy regarding returns that are beyond the time set for exchanges.

The second option is to take or send the product (prepaid) to a Black & Decker owned or authorized Service Center for repair or replacement at our option. Proof of purchase may be required. Black & Decker owned and authorized Service Centers are listed under "Tools-Electric" in the yellow pages of the phone directory and on our website **www.blackanddecker.com**.

This warranty does not apply to accessories. This warranty gives you specific legal rights and you may have other rights which vary from state to state or province to province. Should you have any questions, contact the manager of your nearest Black & Decker Service Center. This product is not intended for commercial use.

FREE WARNING LABEL REPLACEMENT: If your warning labels become illegible or are missing, call **1-800-544-6986** for a free replacement.

Imported by
Black & Decker (U.S.) Inc.,
701 E. Joppa Rd.
Towson, MD 21286 U.S.A.



See 'Tools-Electric'
- Yellow Pages -
for Service & Sales



BLACK & DECKER®

Sierra de Calar de 16 pulg. de Velocidad Variable

MANUAL DE INSTRUCCIONES

CATÁLOGO N° BDSS100



¡GRACIAS POR ELEGIR BLACK & DECKER!
VAYA A WWW.BLACKANDDECKER.COM/NEWOWNER
PARA REGISTRAR SU NUEVO PRODUCTO.

**ANTES DE DEVOLVER ESTE PRODUCTO POR CUALQUIER MOTIVO, LLAME AL
(55)5326-7100**

ANTES DE LLAMAR, TENGA EL NÚMERO DE CATÁLOGO Y EL CÓDIGO DE FECHA PREPARADOS. EN LA MAYORÍA DE LOS CASOS, UN REPRESENTANTE DE BLACK & DECKER PUEDE RESOLVER EL PROBLEMA POR TELÉFONO. SI DESEA REALIZAR UNA SUGERENCIA O COMENTARIO, LLÁMENOS. SU OPINIÓN ES FUNDAMENTAL PARA BLACK & DECKER.

CONSERVE ESTE MANUAL PARA FUTURAS CONSULTAS

PAUTAS DE SEGURIDAD/DEFINICIONES

Es importante que lea y comprenda este manual. La información que contiene se relaciona con la protección de SU SEGURIDAD y la PREVENCIÓN DE PROBLEMAS. Los símbolos que siguen se utilizan para ayudarlo a reconocer esta información.

⚠ PELIGRO: indica una situación de peligro inminente que, si no se evita, provocará la muerte o lesiones graves.

⚠ ADVERTENCIA: indica una situación de peligro potencial que, si no se evita, provocará la muerte o lesiones graves.

⚠ PRECAUCIÓN: indica una situación de peligro potencial que, si no se evita, provocará lesiones leves o moderadas.

PRECAUCIÓN: utilizado sin el símbolo de alerta de seguridad indica una situación de peligro potencial que, si no se evita, puede provocar daños en la propiedad.

⚠ ADVERTENCIA: **Algunas partículas originadas al lijar, aserrar, amolar, taladrar y realizar otras actividades de construcción contienen productos químicos que producen cáncer, defectos de nacimiento y otros problemas reproductivos.** Algunos ejemplos de estos productos químicos son:

- el plomo de las pinturas de base plomo,
- la sílice cristalina de ladrillos, cemento y otros productos de mampostería, y
- el arsénico y el cromo de la madera con tratamiento químico (CCA).

El riesgo derivado de estas exposiciones varía según la frecuencia con la que se realice este tipo de trabajo. Para reducir la exposición a estos productos químicos: se recomienda trabajar en áreas bien ventiladas y usar equipos de seguridad aprobados, como las máscaras para polvo especialmente diseñadas para filtrar las partículas microscópicas.

- Evite el contacto prolongado con las partículas de polvo originadas al lijar, aserrar, esmerilar, taladrar y realizar demás actividades de la construcción. Use indumentaria protectora y lave las áreas expuestas con agua y jabón. Evite que el polvo entre en la boca y en los ojos o se deposite en la piel, para impedir la absorción de productos químicos nocivos.

⚠ ADVERTENCIA: **el uso de esta herramienta puede generar o dispersar partículas de polvo, que pueden causar lesiones respiratorias permanentes y graves u otras lesiones.** Use siempre protección respiratoria aprobada por NIOSH/OSHA (Instituto Nacional de Salud y Seguridad Ocupacional de EE.UU./Administración de la Salud y Seguridad Ocupacional de EE.UU.) apropiada para la exposición al polvo. Aleje la cara y el cuerpo del contacto con las partículas.

⚠ PRECAUCIÓN: **utilice la protección auditiva apropiada durante el uso.** En determinadas condiciones y según el período de uso, el ruido provocado por este producto puede originar pérdida de audición.

NORMAS GENERALES DE SEGURIDAD



⚠ ADVERTENCIA: LEA TODAS LAS INSTRUCCIONES ANTES DE OPERAR EL PRODUCTO. EL INCUMPLIMIENTO DE LAS INSTRUCCIONES ENUMERADAS A CONTINUACIÓN PUEDE PROVOCAR UNA DESCARGA ELÉCTRICA, UN INCENDIO O LESIONES GRAVES.

INSTRUCCIONES IMPORTANTES SOBRE SEGURIDAD

El trabajo de carpintería puede ser peligroso si no se siguen procedimientos operativos seguros y adecuados. Al igual que con cualquier máquina, el uso de este producto implica determinados riesgos. Si utiliza la máquina con la precaución necesaria, reducirá considerablemente la posibilidad de lesiones personales. No obstante, si no se presta la debida atención a las medidas normales de seguridad o se las ignora, el operador puede lesionarse. El uso del equipo de seguridad, como protectores, varas para empujar, plantillas de guía, tablas de canto biselado, anteojos, máscaras para polvo y protección auditiva puede reducir las posibles lesiones personales. Pero ni siquiera el mejor protector puede compensar una mala decisión, un descuido o la falta de atención. Utilice siempre el sentido común y tenga precaución en el taller. Si un procedimiento parece peligroso, no lo intente. Busque un procedimiento alternativo que le parezca más seguro. **RECUERDE:** su seguridad personal es su responsabilidad.

- 1. PARA SU PROPIA SEGURIDAD, LEA EL MANUAL DE INSTRUCCIONES ANTES DE UTILIZAR LA HERRAMIENTA.** Aprenda los usos y limitaciones de la herramienta al igual que los peligros particulares que implican su uso.
- 2. MANTENGA LOS RESGUARDOS EN SU SITIO** y en buen estado.
- 3. SIEMPRE USE PROTECCION OCULAR.** Utilice gafas de seguridad (deben cumplir con ANSI Z87.1). Las gafas comunes sólo tienen lentes resistentes al impacto; no son gafas de seguridad. También haga uso de una careta o máscara si la operación de corte es polvorosa.
- 4. QUITE LAS CLAVIJAS Y LLAVES DE AJUSTE.** Acostúmbrese a revisar que las clavijas y llaves de ajuste hayan sido quitadas de la herramienta antes de encenderla.
- 5. MANTENGA LIMPIA SU AREA DE TRABAJO.** Las zonas y banquillos desordenados propician accidentes.
- 6. NO LA UTILICE EN UN ENTORNO PELIGROSO.** No utilice herramientas eléctricas en sitios húmedos o mojados. No las exponga a la lluvia. Mantenga el área de trabajo bien alumbrada.
- 7. MANTENGA A LOS NIÑOS Y VISITANTES ALEJADOS.** Todos los niños y visitantes deben ser alejados a una distancia segura del área de trabajo.
- 8. HAGA SU TALLER A PRUEBA DE NIÑOS** con cerrojos, interruptores maestros o quitando las llaves de encendido.
- 9. NO FUERCE LA HERRAMIENTA.** Realizará su trabajo mejor y será más segura a la tasa de operación para la cual fue diseñada.
- 10. UTILICE LA HERRAMIENTA DEBIDA.** No fuerce la herramienta o aditamento a realizar una labor para la cual no fue diseñada.
- 11. UTILICE LA INDUMENTARIA DEBIDA.** No vista ropa suelta, guantes, corbatas, sortijas, pulseras u otras prendas que puedan quedar atrapadas en las piezas móviles. Se recomienda el uso de calzado antiderrapante. Utilice gorros protectivos para contener el cabello largo.
- 12. ASEGURE LA LABOR.** Utilice abrazaderas o un tornillo para detener su trabajo cuando sea práctico. Es más seguro que el uso de su mano y le deja ambas manos libres para usar la herramienta.
- 13. NO SE EXTIENDA DEMASIADO.** Mantenga el equilibrio y posición establecida en todo momento.
- 14. MANTENGA SUS HERRAMIENTAS EN BUEN ESTADO.** Mantenga las herramientas afiladas y limpias para un rendimiento mejor y más seguro. Siga las instrucciones para el engrase y cambio de accesorios.
- 15. DESCONECTE LAS HERRAMIENTAS** antes de rendir servicio y cuando cambie accesorios tales como hojas, brocas, cuchillas, etc.
- 16. UTILICE LOS ACCESORIOS RECOMENDADOS.** El uso de accesorios que no sean recomendados por Black & Decker puede resultar en peligros o riesgos de lesionamiento personal.
- 17. REDUZCA EL RIESGO DE ARRANQUES NO INTENCIONALES.** Asegúrese de que el interruptor esté en la posición de APAGADO antes de enchufar el cordón de potencia. En el acontecimiento de un apagón, mueva el interruptor al "OFF" coloquie.
- 18. NO SE PARE JAMAS SOBRE LA HERRAMIENTA.** Pueden sobrevenir heridas graves si la herramienta se inclina o si se hace contacto accidental con el instrumento cortante.
- 19. REVISE LA PIEZAS DAÑADAS.** Antes de proseguir con el uso de la herramienta, un resguardo u otra pieza que esté dañada debe ser revisada cuidadosamente para asegurar que funcionará correctamente y realizará su función propuesta—revise el alineamiento de las piezas móviles, las ataduras de las piezas móviles, el montaje y cualquier otra condición que pueda afectar su operación. Un resguardo o cualquier otra pieza dañada debe ser reparada debidamente o repuesta.
- 20. DIRECCION DE ALIMENTACION.** Alimente el trabajo hacia la hoja o cuchilla contra la dirección de rotación de la hoja o la cuchilla solamente.
- 21. JAMAS DEJE LA HERRAMIENTA FUNCIONANDO SIN ATENCION. APAGUE LA ENERGIA.** No se separe de la herramienta hasta que ésta se haya detenido por completo.
- 22. MANTÉNGASE ALERTA; PRESTE ATENCIÓN A LO QUE ESTÉ HACIENDO Y PROCEDA LÓGICAMENTE CUANDO OPERE UNA HERRAMIENTA ELÉCTRICA. NO USE LA HERRAMIENTA CUANDO ESTÉ CANSADO NI BAJO LA INFLUENCIA DE MEDICACIÓN, ALCOHOL O DROGAS.** Un momento de inatención cuando esté usando una herramienta eléctrica puede resultar en una grave herida personal.
- 23. ASEGURESE DE QUE LA HERRAMIENTA ESTE DESCONECTADA DE LA FUENTE DE ENERGIA** mientras que se esté montando, conectando o reconectando el motor.
- 24. EL POLVO GENERADO** por ciertas maderas y productos de madera puede ser perjudicial a su salud. Siempre opere la maquinaria en áreas bien ventiladas y proporcione la remoción de polvo debida. Utilice sistemas de colección de polvo de madera siempre que sea posible.
- 25. CIERTO POLVO GENERADO POR EL LIJADO, ASERRADO, AMOLADO Y TALADRADO MECÁNICOS, Y POR OTRAS ACTIVIDADES DE CONSTRUCCIÓN,** contiene agentes químicos que se sabe que causan cáncer, defectos de nacimiento u otros daños sobre la reproducción. Algunos ejemplos de estos agentes químicos son:
 - Plomo de pinturas a base de plomo,
 - Sílice cristalina de ladrillos y cemento y otros productos de mampostería, y
 - Arsénico y cromo de madera tratada químicamente.Su riesgo por causa de estas exposiciones varía, dependiendo de con cuánta frecuencia realice este tipo de trabajo. Para reducir su exposición a estos agentes químicos: trabaje en un área bien ventilada y trabaje con equipo de seguridad aprobado, como por ejemplo máscaras antipolvo que estén diseñadas especialmente para impedir mediante filtración el paso de partículas microscópicas.

GUARDE ESTAS INSTRUCCIONES.

Refiérase a ellas con frecuencia y utilícelas para adiestrar a otros.

REGLAS DE SEGURIDAD ADICIONALES PARA LAS SIERRAS DE CALAR

⚠ ADVERTENCIA: LEA TODAS LAS INSTRUCCIONES ANTES DE OPERAR EL PRODUCTO. EL INCUMPLIMIENTO DE LAS INSTRUCCIONES ENUMERADAS A CONTINUACIÓN PUEDE PROVOCAR UNA DESCARGA ELÉCTRICA, UN INCENDIO O LESIONES GRAVES.

- NO ACCIONE SU SIERRA DE CALAR HASTA** que esté completamente ensamblada e instalada de acuerdo con las instrucciones.
- SI NO ESTA** completamente familiarizado con el funcionamiento de las sierras de calar, solicite el consejo de su supervisor, instructor u otra persona calificada.
- SU SIERRA DE CALAR DEBE** estar afianzada con seguridad a un estante o banquillo de taller. Si el estante o banquillo tiene la tendencia de moverse durante el funcionamiento, el estante o banquillo **DEBE** ser fijado al piso.
- ESTA SIERRA DE CALAR** es para el uso en interiores solamente.
- ASEGURESE** que la hoja esté debidamente tensionada antes de accionar la sierra.
- PARA EVITAR** la rotura de la hoja, ajuste la tensión de hoja debidamente **SIEMPRE**.
- ASEGURESE** que los dientes de la hoja apunten hacia abajo en dirección de la mesa.
- JAMAS** encienda la sierra sin antes haber quitado todo tipo de objetos de la mesa (herramientas, pedazos de madera, etc.).
- NO CORTE** material que sea demasiado pequeño para afianzar con seguridad.
- EVITE** posiciones de mano en las cuales un desliz puede hacer que la mano entre en contacto con la hoja.
- MANTENGA** las manos alejadas de la hoja **SIEMPRE**.
- AJUSTE** el pie sujetador para cada operación nueva **SIEMPRE**.
- NO UTILICE** hojas romas o torcidas.
- NO INTENTE** cortar material que no tenga una superficie plana, a no ser que se utilice el respaldo debido.
- HAGA** cortes de "desahogo" antes de cortar curvas largas.
- JAMAS** intente cortar una curva demasiado apretada para la hoja que se utiliza.
- CUANDO** retire la hoja de una pieza, la hoja puede quedar atrapada en la entalladura. Esto es comúnmente el resultado del acerrín en la entalladura. De suceder esto, **APAGUE** el interruptor y quite el enchufe de la fuente de potencia. Abra la entalladura con una cuña y retire la hoja de la pieza.
- EL USO** de accesorios que no sean los recomendados por Black & Decker puede resultar en el riesgo de lesionamientos.
- SOSTENGA** la pieza firmemente contra la mesa **SIEMPRE**.
- NO ALIMENTE** el material muy rápidamente mientras que corta. Alimente el material lo suficientemente rápido para que la hoja pueda cortar.
- JAMAS** encienda la sierra de calar con el material haciendo contacto con la hoja.
- CUANDO** esté cortando una pieza grande, **ASEGURESE** que el material está afianzado a la altura de la mesa.
- TENGA CUIDADO** al cortar material con un corte transversal irregular, que pueda atrapar la hoja antes de completar el corte. Por ejemplo, una pieza de moldeado debe yacer de plano sobre la mesa, y no debe permitirse que se mece durante el corte.
- TENGA CUIDADO** al cortar material circular, así como pasadores de unión y tubos, ya que tienden a rodar al ser cortados, haciendo que la sierra "muerda". Utilice un bloque en "V" para controlar la pieza.
- SUELTE SIEMPRE** la tensión de hoja antes de remover la hoja de los detentores de hoja superior y inferior.
- ASEGURESE** que el cierre de inclinación de la mesa esté apretado antes de arrancar la máquina.
- JAMAS** trate de alcanzar debajo de la mesa mientras que la máquina está funcionando.
- JAMAS** realice trazados, ensamblaje o trabajos de montaje sobre la mesa mientras que la sierra esté funcionando.
- DETENGA SIEMPRE** la hoja antes de quitar los desechos de la mesa.
- CUANDO LA SIERRA PARA CORTAR INGLETES NO SE ESTÉ UTILIZANDO**, el interruptor debe bloquearse en la posición de apagado para impedir el uso no autorizado de la sierra.
- SI CUALQUIER** pieza de su sierra de calar llegase a faltar, dañarse o fallar de cualquier modo, o si cualquier componente eléctrico deja de funcionar debidamente, apague el interruptor y quite el enchufe de la fuente de potencia. Reemplace las piezas que falten, o estén dañadas o fallidas antes de reencaminar la operación.
- INFORMACION ADICIONAL** sobre el funcionamiento seguro y apropiado de este producto puede obtenerse de parte del National Safety Council, 1121 Spring Lake Drive, Itasca, IL 60143-3201, en el Manual de Prevención de Accidentes para Operaciones Industriales, y también en las hojas de seguridad proporcionadas por la NSC. Haga el favor de referirse también a los Reglamentos de Seguridad para Maquinaria de Ebanistería, ANSI 01.1 del American National Standards Institute, y los reglamentos OSHA 1910.213 del U.S. Department of Labor. **NO ACCIONE SU SIERRA DE CALAR HASTA** que esté completamente ensamblada e instalada de acuerdo con las instrucciones.

GUARDE ESTAS INSTRUCCIONES.

Refiérase a ellas con frecuencia y utilícelas para adiestrar a otros.

CONEXIONES A LA FUENTE DE ALIMENTACIÓN

Debe utilizarse un circuito eléctrico independiente para las máquinas. Este circuito debe tener alambre de no menos del No. 12 y debe estar protegido con un fusible de acción retardada de 20 A. Si se utiliza un cordón de extensión, utilice únicamente cordones de extensión de tres alambres que tengan enchufes de tipo de conexión a tierra con tres terminales y un receptáculo coincidente que acepte el enchufe de la máquina. Antes de conectar el máquina a la línea de alimentación, asegúrese de que el interruptor(s) esté en la posición de apagado y cerciórese de que la corriente eléctrica tenga las mismas características que las que estén indicadas en la máquina. Todas las conexiones a la línea de alimentación deben hacer buen contacto. El funcionamiento a bajo voltaje dañará el máquina.

⚠ ADVERTENCIA: RIESGO DE DESCARGA ELÉCTRICA. NO EXPONGA LA MÁQUINA A LA LLUVIA NI LA UTILICE EN LUGARES HÚMEDOS.

INSTRUCCIONES DE CONEXIÓN A TIERRA

⚠ ADVERTENCIA: RIESGO DE DESCARGA ELÉCTRICA. ESTA MÁQUINA DEBE ESTAR CONECTADA A TIERRA MIENTRAS SE ESTÉ UTILIZANDO, PARA PROTEGER AL OPERADOR CONTRA LAS DESCARGAS ELÉCTRICAS. La máquina está cableada para corriente alterna de 120 V., 60 Hz. Antes de conectar la máquina a la fuente de alimentación, asegúrese de que el interruptor esté en la posición de apagado.

1. Todas las máquinas conectadas con cordón conectadas a tierra:

En caso de mal funcionamiento o avería, la conexión a tierra proporciona una ruta de resistencia mínima para la corriente eléctrica, con el fin de reducir el riesgo de descargas eléctricas. Esta máquina está equipada con un cordón eléctrico que tiene un conductor de conexión a tierra del equipo y un enchufe de conexión a tierra. El enchufe debe enchufarse en un tomacorriente coincidente que esté instalado y conectado a tierra adecuadamente, de acuerdo con todos los códigos y ordenanzas locales.

No modifique el enchufe suministrado. Si el enchufe no cabe en el tomacorriente, haga que un electricista calificado instale el tomacorriente apropiado.

La conexión inapropiada del conductor de conexión a tierra del equipo puede dar como resultado riesgo de descargas eléctricas. El conductor con aislamiento que tiene una superficie exterior de color verde con o sin franjas amarillas es el conductor de conexión a tierra del equipo. Si es necesario reparar o reemplazar el cordón eléctrico o el enchufe, no conecte el conductor de conexión a tierra del equipo a un terminal con corriente.

Consulte a un electricista competente o a personal de servicio calificado si no entiende completamente las instrucciones de conexión a tierra o si tiene dudas en cuanto a si la máquina está conectada a tierra apropiadamente.

Utilice únicamente cordones de extensión de tres alambres que tengan enchufes de tipo de conexión a tierra con tres terminales y receptáculos de tres conductores que acepten el enchufe de la máquina, tal como se muestra en la Fig. A.

Repare o reemplace inmediatamente los cordones dañados o desgastados.

2. Máquinas conectadas con cordón conectadas a tierra diseñadas para utilizarse en un circuito de alimentación que tenga una capacidad nominal de menos de 150 V:

Si la máquina está diseñada para utilizarse en un circuito que tenga un tomacorriente parecido al que se ilustra en la Fig. A, la máquina tendrá un enchufe de conexión a tierra que se parece al enchufe ilustrado en la Fig. A. Puede utilizarse un adaptador temporal, que se parece al adaptador ilustrado en la Fig. B, para conectar este enchufe a un receptáculo coincidente de dos conductores, tal como se muestra en la Fig. B, si no se dispone de un tomacorriente conectado a tierra apropiadamente. El adaptador temporal debe utilizarse solamente hasta que un electricista calificado pueda instalar un tomacorriente conectado a tierra apropiadamente. La orejeta, lengüeta, etc., rígida de color verde que sobresale del adaptador debe conectarse a una toma de tierra permanente, como por ejemplo una caja tomacorriente conectada a tierra adecuadamente. Siempre que se utilice un adaptador, debe sujetarse en su sitio con un tornillo de metal.

NOTA: En Canadá, el uso de un adaptador temporal no está permitido por el Código Eléctrico Canadiense.

⚠ ADVERTENCIA: RIESGO DE DESCARGA ELÉCTRICA. EN TODOS LOS CASOS, ASEGÚRESE DE QUE EL RECEPTÁCULO EN CUESTIÓN ESTÉ CONECTADO A TIERRA ADECUADAMENTE. SI NO ESTÁ SEGURO, HAGA QUE UN ELECTRICISTA CALIFICADO COMPRUEBE EL RECEPTÁCULO.

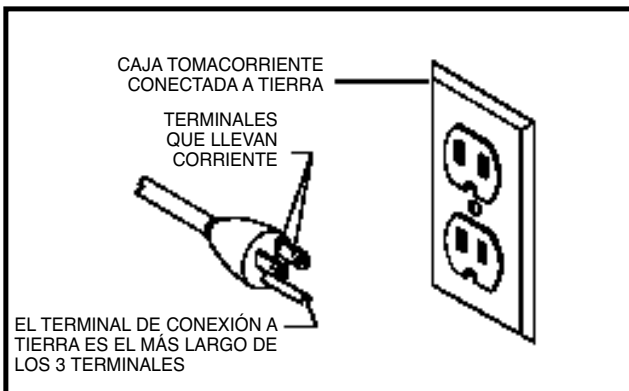

Fig. A

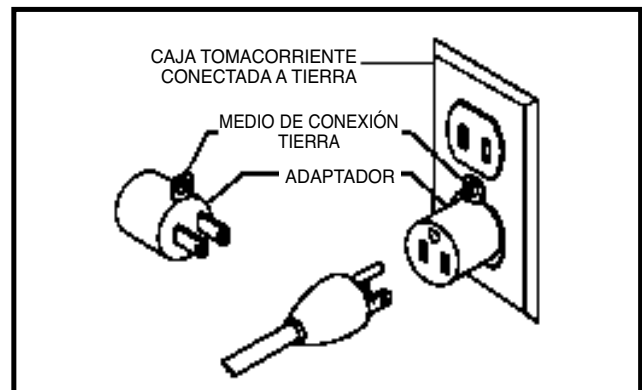

Fig. B

CORDONES DE EXTENSIÓN

⚠️ ADVERTENCIA: Utilice cordones de extensión apropiados. Asegúrese de que el cordón de extensión esté en buenas condiciones y de que sea un cordón de extensión de tres alambres que tenga un enchufe de tipo de conexión a tierra con tres terminales y un receptáculo coincidente que acepte el enchufe de la máquina. Cuando utilice un cordón de extensión, asegúrese de emplear un cordón que sea lo suficientemente pesado como para llevar la corriente de la máquina. Un cordón de tamaño insuficiente causará una caída de la tensión de la línea eléctrica que dará como resultado pérdida de potencia y recalentamiento. En la Fig. C se muestra el calibre correcto que debe utilizarse dependiendo de la longitud del cordón. En caso de duda, utilice el siguiente calibre más pesado. Cuanto más pequeño sea el número de calibre, más pesado será el cordón.

CORDÓN DE EXTENSIÓN DE CALIBRE MÍNIMO			
<small>TAMAÑOS RECOMENDADOS PARA USO CON MÁQUINAS ELÉCTRICAS ESTACIONARIAS</small>			
Capacidad Nominal En Amperios	Voltios	Longitud Total Del Cordon En Pies	Calibre Del Cordon De Extensión
0-6	120	Hasta 25	18 AWG
0-6	120	25-50	16 AWG
0-6	120	50-100	16 AWG
0-6	120	100-150	14 AWG
6-10	120	Hasta 25	18 AWG
6-10	120	25-50	16 AWG
6-10	120	50-100	14 AWG
6-10	120	100-150	12 AWG
10-12	120	Hasta 25	16 AWG
10-12	120	25-50	16 AWG
10-12	120	50-100	14 AWG
10-12	120	100-150	12 AWG
12-16	120	Hasta 25	14 AWG
12-16	120	25-50	12 AWG
12-16	120	NO SE RECOMIENDA LONGITUDES MAYOR DE 50 PIES	

Fig. C

INSTRUCCIONES DE FUNCIONAMIENTO

PREFACIO

El BDSS100 modelo es una sierra de la voluta de la velocidad de la variable del 16". La gama variable de la velocidad para el modelo BDSS100 es 400-1800 movimientos que cortan por minuto. El modelo BDSS100 ofrece una profundidad completa del 2" del corte para los objetos gruesos.

DESEMPAQUETADO Y LIMPIEZA

Desempaque cuidadosamente la máquina y todas las piezas sueltas que están en el contenedor o contenedores de transporte. Quite el revestimiento protector de todas las superficies no pintadas. Este revestimiento puede quitarse con un paño suave humedecido con queroseno (no utilice acetona, gasolina ni diluyente de laca para este fin). Después de realizar la limpieza, cubra las superficies no pintadas con una cera en pasta doméstica de buena calidad para pisos.

NOTA: LA FOTO DE LA CUBIERTA DEL MANUAL ILUSTR A EL MODELO DE PRODUCCIÓN ACTUAL. TODAS LAS DEMÁS ILUSTRACIONES SON SOLAMENTE REPRESENTATIVAS Y ES POSIBLE QUE NO MUESTREN EL COLOR, EL ETIQUETADO Y LOS ACCESORIOS REALES.

SIERRA DE CALAR DE PIEZAS

Fig. 1

1. Sierra de la voluta con la lámina unida

Fig. 2

2. Mesa
3. Llave Que cambia De la Lámina De Quickset
4. Abrazadera de sujeción Barra
5. Llave De Tuerca hexagonal De 4mm
6. Manija De Fijación
7. Arandela Plana M10
8. Relleno De la Mesa En blanco
9. Relleno De la Mesa
10. Tornillo Especial M6x1x45mm (2)
11. M6 tuerca de fijación (2)

ASAMBLEA

⚠ ADVERTENCIA: PARA SU PROPIA SEGURIDAD, NO CONECTE LA SIERRA DE LA VOLUTA A LA FUENTE DE ENERGIA HASTA QUE LA MAQUINA ESTE COMPLETAMENTE ENSAMBLADA Y USTED HAYA LEIDO Y ENTENDIDO COMPLETAMENTE EL MANUAL DEL PROPIETARIO.

HERRAMIENTAS NECESARIAS PARA EL MONTAJE

- 1.) Llave De Tuerca hexagonal De 4mm - Suministrado
- 2.) Llave Que cambia De la Lámina De Quickset - Suministrado
- 3) Llave De 10mm - Suministrado

ESTIMACIÓN DE TIEMPO DE MONTAJE 1 HORA O MENOS

1. Para quitar la lámina de la sierra de la voluta, siga de la forma siguiente.
2. Mueva la fig. 3 de la manija de la tensión de la palanca de la lámina (A), a la posición de la advertencia según lo demostrado.
3. Empuje fig. 4 de la palanca de fijación de la tirada (B) a la parte posterior según lo demostrado. Esto lanzará la lámina (C) del montaje superior de la tirada (D).
4. Inserte fig. larga 24 del extremo (F), de la llave que cambia de la lámina del quickset en el (G) del agujero en un sostenedor más bajo de la lámina. Esto alineará la llave (H) con el tornillo del sostenedor de la lámina (J). Dé vuelta a la llave (H) a la izquierda. Esto lanzará la lámina del montaje más bajo de la tirada.
5. Coloque la mesa, (A) Figura 7, sobre la máquina de la manera ilustrada. Ponga en línea los dos hoyos en los muñones de la mesa, (O), con los dos hoyos en la base (P) de la máquina, utilizando los dos tornillos especiales (B) y las tuercas (C) de la manera ilustrada. **AVISO: Antes de apretar los tornillos especiales (B) y las tuercas (C), asegúrese que el ángulo de escala de inclinamiento (D) Figura 7, esté colocado dentro del indicador (E) de la manera ilustrada. Además, no apriete del todo los tornillos especiales (B) y las tuercas (C) Figura 7. La mesa debe ser capaz de inclinarse libremente.**
6. Para facilitar el ensamblaje de la perilla de cierre de la mesa, quite el tornillo y resorte (F) Figura 8, y la agarradera (G) del gorrón (H). Coloque la arandela (J) sobre el extremo fileteado del gorrón (H).
7. Atornille el extremo fileteado del gorrón (H) Figura 9 con la arandela plana (J) a través de la ranura en el ángulo de escala de inclinación (D) al hoyo roscado (K).
8. Vuelva a ensamblar la agarradera (G) Figura 10 y el tornillo y resorte (F) que fueron quitados en el PASO 6 sobre el gorrón (H). Mueva la mesa (A) a la posición horizontal y cierre la mesa (A) girando la agarradera en sentido de las manecillas del reloj.
9. Utilizando la llave que se proporciona (L) Figura 11, afloje los dos tornillos en el fondo del soporte (M), que fijan el soporte a la varilla (N).
10. Gire el soporte (M) a la posición ilustrada en la Figura 12. Afloje la agarradera de cierre (R) e inserte la varilla de sujeción (S) en el hoyo del soporte (M) de la manera ilustrada.
11. Gire el soporte (M) Figura 13 a su posición inicial de la manera ilustrada, y apriete los dos tornillos que fijan el soporte (M) a la varilla (N). Estos tornillos fueron aflojados en el PASO 9. Apriete entonces la agarradera de cierre (R) para mantener la varilla de sujeción (S) en su posición.
12. Deslice el extremo del tubo soplador de virutas (T) Figura 14, sobre el extremo de la tobera de aire (V) de la manera ilustrada.
13. La fig. 15 del sostenedor de herramienta (x), se utiliza para sostener la llave que cambia de la lámina del quickset (y), (para quitar la lámina de un sostenedor más bajo de la lámina), la llave Allen de 4m m (w) y las láminas adicionales (z).

AJUSTE DE LA SIERRA DE CALAR A LA SUPERFICIE DE APOYO

⚠️ ADVERTENCIA: Su sierra de calar DEBE estar firmemente afianzada a un estante o banquillo, utilizando los agujeros en los cuatro pies de goma, tres de los cuales se ilustran en (A) Figura 16. **IMPORTANTE:** a la hora de montar la sierra a un estante o banquillo, **NO APRIETE EXCESIVAMENTE** los pernos de montaje. Deje algún espacio en los cuatro pies de goma (A) para absorber el ruido y las vibraciones.

Un método alternativo de afianzar la sierra de calar a una superficie de apoyo es el fijado, mediante abrazaderas en "C", a las orillas delanteras y laterales de la base de la sierra sobre un banquillo.

IMPORTANTE: Si existe cualquier tendencia al movimiento por parte del estante o banquillo durante el funcionamiento, dicho estante o banquillo debe afianzarse al piso.

CONTROLES DE FUNCIONAMIENTO Y AJUSTES INTERRUPTORES DE ENCENDIDO/APAGADO Y DE DOS VELOCIDADES

El interruptor de encendido/apagado (A) Fig. 17 y el interruptor de velocidad variable (B) están ubicados en el costado izquierdo de la base de la sierra de calar, de la manera que se ilustra. Para **ENCENDER** la sierra, presione la parte superior del interruptor (A), y para **APAGAR** la sierra, presione la parte inferior del interruptor (A).

Esta sierra de calar se suministra con velocidades variables de 400 a 1800 golpes de cortado por minuto. Cuando el interruptor de velocidad variable (B) Fig. 17 se gira lo más posible a la izquierda (contra las manecillas del reloj), la velocidad será de 400 golpes de cortado por minuto. Para aumentar los golpes por minuto, gire el interruptor (B) a la derecha (con las manecillas del reloj) hasta obtener la velocidad deseada. Cuando el interruptor (B) se gira lo más posible a la derecha (con las manecillas del reloj), la velocidad será de 1800 golpes de cortado.

FIJACION DEL INTERRUPTOR DE ENCENDIDO/APAGADO EN LA POSICION DE APAGADO

IMPORTANTE: Recomendamos que cuando la sierra de calar no esté en uso, el interruptor de encendido/apagado quede cerrado en la posición de APAGADO mediante el uso de un candado (C), como se ilustra en la Fig. 18. El candado que se muestra en (C) se dispone de Black & Decker.

PIEZA DE RELLENO DE LA MESA

La pieza inserta de la mesa (A) puede ensamblarse a la mesa de la sierra con la abertura en la pieza apuntando hacia el frente de la mesa, de la manera ilustrada en la Figura 19, o a la derecha, en la Figura 20.

Con la mesa en la posición nivelada, 90 grados hacia la hoja, debe colocarse la pieza inserta (A), como se ilustra en la Figura 19. Esto permite que la hoja pueda articularse hacia adelante después de ser quitada del detentor de hoja superior, permitiéndole insertar la hoja rápidamente en el próximo hoyo en un patrón cuando está realizando cortes interiores, como verá más adelante en este manual.

Cuando incline la mesa durante operaciones de cortado biselado, la pieza inserta (A) debe colocarse de la manera ilustrada en la Figura 20. Esto permite el espacio libre de la hoja al inclinar la mesa.

Se proporciona como equipo estándar con su sierra de calar un blanco para la pieza inserta, y puede utilizarse cuando corta piezas muy pequeñas para proporcionar respaldo adicional al fondo de la pieza. Sencillamente corte una ranura en el blanco y reemplaze la pieza inserta estándar (A) Fig. 21 con el blanco (B). La ranura cortada en el blanco (B) será solamente tan ancha como la hoja, proporcionando apoyo máximo al fondo de la pieza.

CAMBIO DE HOJAS

1. **⚠️ ADVERTENCIA: DESCONECTE LA MAQUINA DE LA FUENTE DE ENERGIA.**
2. Quite la pieza inserta (A) Figura 22, y suelte la tensión de hoja tirando de la palanca de tensión (B) hacia adelante, de la manera ilustrada.
3. Oprima la palanca de cierre del mandrino de apriete, (C) Figura 23, hacia atrás de la manera ilustrada. Esto soltará la hoja (D) automáticamente del mandrino superior (E).
4. Inserte el extremo largo, (F) Figura 24, de la llave de cambio para la hoja de fijación rápida en el hoyo (G) en el detentor de hoja inferior. Esto alineará automáticamente la llave (H) con el tornillo detentor de hoja (J).
5. La fig. 25 ilustra la llave que cambia de la lámina del quickset (K) contratada con el montaje más bajo del sostenedor de la lámina. Dé vuelta a la llave a la izquierda para aflojar los higos del tornillo (J). 24 y 25, y quite la lámina de una tirada más baja.
6. La lámina nueva del relleno en los sostenedores más bajos y superiores de la lámina de manera semejante, asegurándose los dientes de la lámina está señalando abajo hacia la mesa.
7. Apriete fig. 26 del tornillo (J), en una asamblea más baja del protector de la lámina.
8. Empuje fig. 23 de la palanca de fijación de la tirada (C), a la posición de la advertencia, para trabar la lámina en el montaje superior del sostenedor de la lámina.
9. Substituya el relleno de la mesa que fue quitado en el **PASO 2**.
10. Aplique la tensión de la lámina refiriendo a la sección siguiente la "**QUE AJUSTA TENSION de la LÁMINA.**"

AJUSTANDO LA TENSION DE HOJA

La tensión se aplica a la hoja cuando la palanca de tensión de hoja (A) Figura 27, se encuentra en la posición trasera, como se enseña aquí. Cuando la palanca (A) es movida hacia adelante, como aparece en la Figura 28, se suelta la tensión de hoja.

Para aumentar la tensión de hoja, vire la perilla (B) Figura 28, en el sentido de las manecillas del reloj, y para reducir la tensión de hoja, vire la perilla (B) contra el sentido de las manecillas del reloj. Cuando ajuste la tensión de hoja, la palanca (A) debe estar en la posición delantera, como aparece en la Figura 28. **AVISO:** Es necesario ajustar la perilla de tensión de hoja (B) solamente cuando se quita la hoja de los detentores superior e inferior, o si se ensambla un tipo de hoja distinto en los detentores. No es necesario ajustar la tensión de hoja cuando se quita y reemplaza la hoja únicamente en el detentor superior, así como para realizar operaciones de cortado interior.

El ajuste de la hoja para la tensión debida se realiza probando repetidamente hasta conseguir el ajuste deseado. Sin embargo, un buen método para emplear es el de tirar de la parte posterior de la hoja como si fuese la cuerda de una guitarra, después de que la palanca de tensión (A) Figura 28 quede movida hacia atrás. Debe escucharse un tono agudo producido por la hoja, cosa que casi siempre indica la tensión debida. Las hojas más delgadas requieren mayor tensión (produciendo un sonido aún más agudo), mientras que las hojas más gruesas requieren menor tensión.

AJUSTANDO LA ACCION DE APRIETE DEL DETENTOR DE HOJA SUPERIOR

Las hojas de sierras de calar de anchos distintos harán que sea necesario el ajuste de la acción de sujeción del detentor de hojas superior. Debe apuntarse, sin embargo, que se requieren ajustes mínimos y una fuerza de sujeción mínima para detener la hoja de una manera satisfactoria.

1. Mueva la palanca del mandrino de apriete (A) Figura 29, a la posición trasera (abierta), de la manera que se ilustra.
2. Usando la llave especial que se proporciona con la sierra, (B) Figura 29, vire la tuerca de cierre (C) en el sentido de las manecillas del reloj para apretar y en contra de las manecillas del reloj para aflojar la acción afianzadora del detentor de hojas. Será necesario un movimiento mínimo de la tuerca de cierre (C).

INCLINADO DE LA MESA

La mesa de su sierra de calar puede ser inclinada 45 grados hacia la izquierda para las operaciones de cortado de biselado al aflojar la agarradera del cierre de mesa (A) Figura 30. Incline la mesa al ángulo deseado y vuelva a apretar la agarradera del cierre de mesa (A).

Durante el cortado de biselado, el sujetador (B) Fig. 31 puede ajustarse para quedar plano sobre el material al aflojar el tornillo (C) e inclinar el sujetador de la manera correspondiente. Vuelva a apretar el tornillo (C).

INCLINADO DE LA MESA

La mesa de su sierra de calar puede ser inclinada 45 grados hacia la izquierda para las operaciones de cortado de biselado al aflojar la agarradera del cierre de mesa (A) Figura 32. Incline la mesa al ángulo deseado y vuelva a apretar la agarradera del cierre de mesa (A).

Durante el cortado de biselado, el sujetador (B) Fig. 33 puede ajustarse para quedar plano sobre el material al aflojar el tornillo (C) e inclinar el sujetador de la manera correspondiente. Vuelva a apretar el tornillo (C).

AJUSTE DEL RETEN

El retén, (A) Figura 34, debería ajustarse de manera que haga contacto con la superficie superior de la pieza a cortar, aflojando la agarradera de cierre (B) y moviendo la varilla de retén (C) hacia arriba o hacia abajo. Vuelva a apretar entonces la agarradera de cierre (B).

AJUSTE DEL SOPLADOR DE POLVO

El soplador de polvo, (A) Figura 35, puede moverse para dirigir el aire hacia el punto más efectivo en la línea de cortado al aflojar el tornillo (B), ajustando la tobera (A) de la manera correspondiente, y apretando el tornillo (B) de nuevo.

SIGUIENDO UNA LINEA

⚠ ADVERTENCIA: Con su sierra de calar, usted debe ser capaz de cortar una línea recta o curva con facilidad. La mayoría de los principiantes experimentará la desviación de la hoja; sin embargo, eventualmente aprenden a dominar la hoja al familiarizarse más con la máquina. Utilice material descartado para ensayar los cortes antes de dar comienzo a un proyecto. Esto le permite desarrollar su propia manera de cortar, y descubrirá las cosas que puede y no puede hacer con su sierra.

Detenga siempre la pieza de trabajo con firmeza contra la mesa, y no alimente la pieza con rapidez excesiva durante el cortado. Alimente la pieza sólo lo suficientemente rápido como para que la hoja la puede cortar. Las sierras de calar cortan con mayor rapidez a contrahilo que en el sentido del hilo. Recuerde esta tendencia cuando vaya a cortar patrones que cambian rápidamente de cortes con el hilo a cortes a contrahilo.

Haga cortes de "desahogo" antes de cortar curvas extensas, y jamás intente cortar una curva que sea demasiado apretada para la hoja que está siendo utilizada.

CORTADO INTERIOR

El cortado interior toma lugar cuando la hoja debe ser roscada a través de un hoyo en la pieza de trabajo. La Sierra de Calar Black & Decker de 16" es capaz de realizar esta operación rápida y fácilmente, de la siguiente manera: Supongamos que usted está llevando a cabo una operación de cortado en un proyecto parecido al que se ilustra en la Figura 36, que requiere numerosos cortes interiores. Esto puede realizarse fácilmente con la sierra Black & Decker. En la Figura 36, el operario acaba de completar uno de los cortes interiores y debe moverse al siguiente hoyo.

Afloje la agarradera de cierre, (A) Figura 37, y levante el resorte sujetador (B). Suelte la tensión de hoja moviendo la palanca de tensión (C) hacia adelante y afloje el detentor de hojas superior moviendo la palanca (D) hacia atrás, como se enseña aquí. Esto soltará la hoja (E). Inserte la hoja (E) hacia el próximo hoyo en el patrón, de la manera ilustrada aquí.

Re-ensamble la hoja, (E) Figura 38, nuevamente en el detentor de hojas superior y apriete la hoja moviendo la palanca (D) hacia adelante. Mueva la palanca de tensión (C) hacia atrás, como se enseña aquí, y baje el resorte sujetador (B). Usted ya está listo para realizar el próximo corte interior.

LUBRICACION

Para mantener la sierra de calar funcionando a un máximo de eficiencia, recomendamos que se lleve a cabo un sencillo procedimiento de mantenimiento luego de cada 20 horas de uso, aproximadamente. Prosiga de la siguiente manera:

1. **⚠ ADVERTENCIA: ASEGURESE QUE LA MAQUINA ESTE DESCONECTADA DE LA FUENTE DE POTENCIA.**
2. Quite los cuatro tornillos, (A) Figura 39, y quite el panel lateral (B) de la sierra de calar.
3. Suelte la tensión de hoja tirando de la palanca de tensión, (C) Figura 40, hacia adelante, de la manera ilustrada.
4. Lubrique los árboles de los dos tornillos especiales, (D) Figura 41, con unas cuantas gotas de aceite ligero para máquinas en las áreas que atraviesan el enlace de conexión (E). **APUNTE: NO quite los tornillos especiales de su lugar para lubricarlos.**
5. Quite los dos pernos articulados, (F) Figura 42.
6. Limpie la grasa concienzudamente de los árboles (G) de ambos pernos articulados, (F) Figura 42, y lubrique los árboles con unas cuantas gotas de aceite ligero para máquinas.
7. Re-ensamble los dos pernos articulados, (F) Figura 42, a la máquina.
8. Reemplace el panel lateral que fue quitado el **PASO 2**, y vuelva a aplicar tensión a la hoja.

SELECCION DE HOJA Y DE VELOCIDAD

Su sierra de calar aceptará una amplia gama de hojas de cabo plano de 5" y puede ser accionada a cualquier velocidad desde 400 hasta 1800 golpes de cortado por minuto. Tome en cuenta lo siguiente como un reglamento general para seleccionar la hoja y la velocidad de funcionamiento.

1. Utilice una hoja más delgada para el cortado de piezas de trabajo delgadas, para materiales duros, o cuando se requiere un cortado más liso.
2. Utilice una hoja más tosca para el cortado de piezas de trabajo gruesas, cuando se vayan a hacer cortes rectos, o para materiales de dureza mediana a suave.
3. Utilice una hoja que tenga dos dientes en el material en todo momento.
4. La mayoría de los empaques de hojas vienen marcados con el tamaño de la madera para la cual se ha diseñado la hoja, y el radio mínimo que puede cortarse con dicha hoja.
5. Las velocidades de cortado más lentas son general-mente más eficaces que las velocidades más rápidas cuando se utilizan hojas delgadas y se realizan cortes complejos.
6. Comience siempre a una velocidad baja, aumentando la velocidad paulatinamente hasta conseguir la velocidad de cortado óptima.

ROTURA DE LA HOJA

La rotura de la hoja es producida casi siempre por uno o más de los siguientes:

1. Doblado de la hoja durante la instalación.
2. Tensión de hoja indebida.
3. Selección de la hoja indebida para el trabajo a ser cortado.
4. Forzamiento del material hacia la hoja con rapidez excesiva.
5. Corte de una curva demasiado aguda para la hoja que está siendo usada.
6. Velocidad indebida de cortado.

ACCESORIOS

Los accesorios que se recomiendan para la herramienta están disponibles en su distribuidor local o en el centro de mantenimiento autorizado. Si necesita ayuda con respecto a los accesorios, llame al: (55)5326-7100.

⚠️ ADVERTENCIA: el uso de accesorios no recomendados para utilizar con esta herramienta puede resultar peligroso.

MANTENIMIENTO

Para limpiar la herramienta, sólo utilice jabón suave y un paño húmedo. Nunca permita que penetre líquido dentro de la herramienta y nunca sumerja ninguna de las piezas en un líquido.

IMPORTANTE: para garantizar la SEGURIDAD y CONFIABILIDAD del producto, las reparaciones, el mantenimiento y los ajustes (los que no estén enumerados en este manual) se deben realizar en los centros de mantenimiento autorizados o en otras organizaciones de mantenimiento calificadas, utilizando siempre piezas de repuesto idénticas.

INFORMACIÓN DE MANTENIMIENTO

Black & Decker ofrece una amplia red de puntos de servicio propios y autorizados en toda Norteamérica. Todos los Centros de mantenimiento de Black & Decker cuentan con personal altamente capacitado dispuesto a brindar a todos los clientes un servicio eficiente y confiable en la reparación de herramientas eléctricas.

Si necesita consejo técnico, reparaciones o piezas de repuesto originales de fábrica, póngase en contacto con el centro de mantenimiento de Black & Decker más cercano a su domicilio.

Para ubicar a su servicio local, consulte "Herramientas eléctricas" (Tools-Electric) en la sección amarilla, o llame al: **(55)5326-7100 www.blackanddecker.com**

GARANTÍA COMPLETA DE DOS AÑOS PARA USO EN EL HOGAR

Black & Decker (EE.UU.) Inc. ofrece una garantía de dos años por cualquier defecto del material o de fabricación de este producto. El producto defectuoso se reparará o reemplazará sin costo alguno de una de las siguientes maneras: La primera opción, el reemplazo, es devolver el producto al comercio donde se lo adquirió (siempre y cuando se trate de un comercio participante). Las devoluciones deben realizarse conforme a la política de devolución del comercio (generalmente, entre 30 y 90 días posteriores a la venta). Le pueden solicitar comprobante de compra. Consulte en el comercio acerca de la política especial sobre devoluciones una vez excedido el plazo establecido.

La segunda opción es llevar o enviar el producto (con flete pago) a un Centro de mantenimiento propio o autorizado de Black & Decker para su reparación o reemplazo según nuestro criterio. Le pueden solicitar comprobante de compra. Encontrará una lista de los centros de mantenimiento autorizados y de propiedad de Black & Decker en "Herramientas eléctricas" en las páginas amarillas de la guía telefónica.

Esta garantía no se extiende a los accesorios. Esta garantía le concede derechos legales específicos que pueden variar según el estado. Ante cualquier inquietud, comuníquese con el Centro de mantenimiento de Black & Decker más cercano.

Este producto no es para uso comercial.

REEMPLAZO GRATUITO DE LAS ETIQUETAS DE ADVERTENCIA: Si sus etiquetas de advertencia se vuelven ilegibles o faltan, llame al **(55)5326-7100** para que se le reemplacen gratuitamente.

Para reparación y servicio de sus herramientas eléctricas, favor de dirigirse al Centro de Servicio más cercano:

CULIACAN, SIN

Av. Nicolás Bravo #1063 Sur
(667) 7 12 42 11
Col. Industrial Bravo

GUADALAJARA, JAL

Av. La Paz #1779
(33) 3825 6978
Col. Americana Sector Juarez

MEXICO, D.F.

Eje Central Lázaro Cardenas
No. 18
(55) 5588 9377
Local D, Col. Obrera

MERIDA, YUC

Calle 63 #459-A
(999) 928 5038
Col. Centro

MONTERREY, N.L.

Av. Francisco I. Madero
No.831
(81) 8375 2313
Col. Centro

PUEBLA, PUE

17 Norte #205
(222) 246 3714
Col. Centro

QUERETARO, QRO

Av. Madero 139 Pte.
(442) 214 1660
Col. Centro

SAN LUIS POTOSI, SLP

Av. Universidad 1525
(444) 814 2383
Col. San Luis

TORREON, COAH

Blvd. Independencia, 96 Pte.
(871) 716 5265
Col. Centro

VERACRUZ, VER

Prolongación Díaz Mirón #4280
(229)921 7016
Col. Remes

VILLAHERMOSA, TAB

Constitución 516-A
(993) 312 5111
Col. Centro

PARA OTRAS LOCALIDADES LLAME AL: (55) 5326 7100

IMPORTADOR: BLACK & DECKER S.A. DE C.V.
BOSQUES DE RADIATAS NO. 42
BOSQUES DE LAS LOMAS, 05120 MEXICO,
D.F.
TEL (55)5326-7100

Para servicio y ventas consulte
"HERRAMIENTAS ELECTRICAS"
en la sección amarilla.



ESPECIFICACIONES

Tensión de alimentación: 120 V~ Potencia nominal: 357 W
Frecuencia de operación: 60 Hz Consumo de corriente: 3,5A

BLACK & DECKER®

**SCIE À DÉCOUPER À VITESSE
VARIABLE DE 41 CM (16 PO) AVEC
FONCTIONNALITÉ DE CHANGEMENT
DE LAME QUICKSET II®**

MODE D'EMPLOI



**N° DE CATALOGUE
BDSS100**

MERCI D'AVOIR CHOISI BLACK & DECKER !
VISITEZ WWW.BLACKANDDECKER.COM/NEWOWNER
POUR ENREGISTRER VOTRE NOUVEAU PRODUIT.

**AVANT DE RETOURNER CE PRODUIT POUR QUELQUE RAISON QUE CE SOIT,
COMPOSER LE
1-800-544-6986**

AVANT D'APPELER, AYEZ EN MAIN LE N° DE CATALOGUE ET LE CODE DE DATE. DANS LA PLUPART DES CAS, UN REPRÉSENTANT DE BLACK &
DECKER PEUT RÉSOUDRE LE PROBLÈME PAR
TÉLÉPHONE. SI VOUS AVEZ UNE SUGGESTION OU UN COMMENTAIRE, APPELEZ-NOUS. VOS
IMPRESSIONS SONT CRUCIALES POUR BLACK & DECKER.

CONSERVER CE MODE D'EMPLOI POUR UN USAGE ULTÉRIEUR.

LIGNES DIRECTRICES EN MATIÈRE DE SÉCURITÉ - DÉFINITIONS

Il est important que vous lisiez et compreniez ce mode d'emploi. Les informations qu'il contient concernent VOTRE SÉCURITÉ et visent à ÉVITER TOUT PROBLÈME. Les symboles ci-dessous servent à vous aider à reconnaître cette information.

⚠ DANGER : Indique une situation dangereuse imminente qui, si elle n'est pas évitée, causera la mort ou des graves blessures.

⚠ AVERTISSEMENT : Indique une situation potentiellement dangereuse qui, si elle n'est pas évitée, pourrait causer la mort ou de graves blessures.

⚠ MISE EN GARDE : Indique une situation potentiellement dangereuse qui, si elle n'est pas évitée, pourrait causer des blessures mineures ou modérées.

MISE EN GARDE : Utilisé sans le symbole d'alerte à la sécurité, indique une situation potentiellement dangereuse qui, si elle n'est pas évitée, peut résulter en des dommages à la propriété.

⚠ AVERTISSEMENT : Certaines poussières produites par les activités de ponçage, de sciage, de meulage, de perçage et autres activités de construction peuvent contenir des produits chimiques pouvant causer le cancer, des anomalies congénitales ou d'autres problèmes liés aux fonctions reproductrices. Voici quelques exemples de ces produits chimiques :

- le plomb contenu dans les peintures à base de plomb;
- la silice cristalline de la brique, du ciment et d'autres produits de maçonnerie; et
- l'arsenic et le chrome provenant du bois traité chimiquement.

Les risques liés à l'exposition à ces poussières varient selon la fréquence à laquelle l'utilisateur travaille avec ce type de matériaux. Pour réduire l'exposition à ces produits chimiques, travailler dans un endroit bien ventilé et porter un équipement de sécurité approuvé comme un masque antipoussières conçu spécialement pour filtrer les particules microscopiques.

- Éviter le contact prolongé avec les poussières produites par les activités de ponçage, sciage, meulage, perçage et autres activités de construction. Porter des vêtements de protection et laver les parties du corps exposées avec une solution d'eau et de savon. Le fait de laisser la poussière pénétrer dans la bouche et les yeux ou de la laisser reposer sur la peau, peut promouvoir l'absorption de produits chimiques nocifs.

⚠ AVERTISSEMENT : l'utilisation de cet outil peut produire et/ou propulser des poussières qui pourraient causer des problèmes respiratoires graves et permanents, ou d'autres problèmes médicaux. Toujours porter un appareil respiratoire approuvé par la NIOSH/OSHA pour se protéger de la poussière. Diriger les particules loin du visage et du corps.

⚠ AVERTISSEMENT : porter une protection auditive appropriée pour utiliser l'appareil. Dans certaines conditions et selon la durée d'utilisation, le bruit provoqué par ce produit peut contribuer à une perte auditive.

RÈGLES GÉNÉRALES DE SÉCURITÉ



⚠ AVERTISSEMENT : LIRE TOUTES LES DIRECTIVES AVANT D'UTILISER LE PRODUIT. NÉGLIGER DE SUIVRE TOUTES LES DIRECTIVES SUIVANTES PEUT ENTRAÎNER DES RISQUES DE CHOCS ÉLECTRIQUES, D'INCENDIE ET/OU DE BLESSURES GRAVES.

DIRECTIVES DE SÉCURITÉ IMPORTANTES

Le travail du bois peut être dangereux si des procédures de sécurité et d'utilisation ne sont pas suivies. Comme avec tout équipement, l'utilisation du produit comporte certains dangers. En utilisant cette machine avec toute la prudence requise, le risque de blessures corporelles en sera considérablement réduit. Au contraire, si les mesures de sécurité normales ne sont pas respectées ou sont ignorées, l'opérateur de l'outil peut être blessé. L'utilisation d'équipement de sécurité comme des pare-mains, des pousoirs, des dispositifs d'ancrage, des planches en éventail, des lunettes de sécurité, des masques antipoussières, des protecteurs auditifs peut réduire le risque de blessure. Cependant, même la meilleure des protections ne compense pas pour un faible jugement, une imprudence ou de l'inattention. Toujours faire preuve de jugement et être prudent dans l'atelier. Si une procédure semble dangereuse, ne pas l'essayer. Rechercher une procédure alternative qui semble plus sécuritaire. **RAPPEL :** votre sécurité personnelle est de votre responsabilité.

1. **POUR VOTRE PROPRE SÉCURITÉ, LIRE LE MANUEL D'INSTRUCTIONS AVANT D'UTILISER L'OUTIL.** Apprendre l'application, les restrictions de même que les risques inhérents de l'outil.
2. **MAINTENIR LES DISPOSITIFS DE PROTECTION EN PLACE** et en bon état de fonctionnement.
3. **TOUJOURS PORTER UNE PROTECTION OCULAIRE.** Porter des lunettes de sécurité. Les lunettes courantes ont des lentilles résistantes aux chocs, elles ne sont pas des lunettes de sécurité. Utiliser également un masque facial ou anti-poussière si l'opération de découpe génère de la poussière. Les lunettes de sécurité doivent se conformer aux exigences ANSI Z87.1. **REMARQUE :** les lunettes approuvées portent l'inscription imprimée ou estampillée « Z87 ».
4. **RETIRER LES CLÉS ET LES CLÉS DE RÉGLAGE.** S'habituer à vérifier si les clés et les clés de réglages sont retirées de l'outil avant de le mettre en marche.
5. **GARDER LA ZONE DE TRAVAIL PROPRE.** Les zones et établis encombrés sont souvent des causes d'accidents.
6. **NE PAS UTILISER CET OUTIL DANS UN ENVIRONNEMENT DANGEREUX.** Ne pas utiliser d'outils électriques dans des endroits humides ou mouillés et ne pas les exposer à la pluie. Garder la zone de travail bien éclairée.
7. **ÉLOIGNER LES ENFANTS ET LES VISITEURS.** Tous les enfants et les visiteurs doivent se trouver à une distance sûre de la zone de travail.
8. **METTRE L'ATELIER À L'ÉPREUVE DES ENFANTS** - avec des cadenas, des interrupteurs principaux ou en retirant les clés de démarrage.
9. **NE PAS FORCER L'OUTIL.** Le travail sera mieux accompli et sera moins dangereux au rythme prévu pour l'appareil.

10. **UTILISER L'OUTIL APPROPRIÉ.** Ne pas forcer un outil ou un accessoire à effectuer un travail pour lequel il n'a pas été conçu.
11. **PORTER LES VÊTEMENTS APPROPRIÉS.** Ne pas porter ni vêtement ample, ni gant, ni cravates, ni bague, ni bracelet, ni autre bijou, car ces derniers pourraient s'enchevêtrer dans des pièces mobiles. Le port de chaussures antidérapantes est recommandé. Se couvrir les cheveux s'ils sont longs.
12. **FIXER LA PIÈCE.** Utiliser des fixations ou un étau pour retenir la pièce lorsque cela est pratique. Cela est moins dangereux qu'utiliser les mains et libère les deux mains pour l'outil.
13. **NE PAS TROP TENDRE LES BRAS.** Conserver son équilibre en tout temps.
14. **CONSERVER LES OUTILS DANS LE MEILLEUR ÉTAT POSSIBLE.** S'assurer que les outils sont aiguisés et propres afin d'optimiser sécurité et performance. Suivre les consignes de graissage et de changement d'accessoires.
15. **DÉBRANCHER LES OUTILS** avant de les réparer et de changer des accessoires tels que lames, mèches, couteaux, etc.
16. **UTILISER LES ACCESSOIRES RECOMMANDÉS.** L'utilisation d'accessoires non recommandés par Black & Decker pourrait provoquer des dangers ou des risques de blessures.
17. **RÉDUIRE LE RISQUE DE DÉMARRAGE ACCIDENTEL.** S'assurer que l'interrupteur se trouve sur la position d'arrêt avant de brancher le cordon d'alimentation. En cas de panne de courant, mettre l'interrupteur sur la position d'arrêt.
18. **NE JAMAIS SE TENIR SUR L'OUTIL.** Une blessure grave pourrait se produire en cas de basculement de l'outil ou de contact accidentel avec l'outil de découpe.
19. **VÉRIFIER LES PIÈCES ENDOMMAGÉES.** Avant toute utilisation ultérieure de l'outil, un pare-main, ou une autre pièce, endommagé(e) doit être soigneusement examiné afin de déterminer s'il fonctionnera correctement et remplira sa fonction prévue - vérifier l'alignement des pièces mobiles, la présence de grippage des pièces mobiles, de bris de pièce, la fixation et tout problème pouvant nuire au fonctionnement de l'outil. Un pare-main ou tout autre pièce endommagé(e) doit être réparé(e) et remplacé(e) correctement.
20. **DIRECTION DE L'ALIMENTATION.** Acheminer la pièce dans une lame ou un couteau uniquement à contre-courant de la rotation de la lame ou du couteau.
21. **NE JAMAIS LAISSER L'OUTIL FONCTIONNER SANS SURVEILLANCE. ÉTEINDRE L'APPAREIL.** Ne pas laisser l'outil tant qu'il n'est pas complètement arrêté.
22. **ÊTRE VIGILANT, SURVEILLER LE TRAVAIL EFFECTUÉ ET FAIRE PREUVE DE JUGEMENT LORS DE L'UTILISATION DE L'OUTIL ÉLECTRIQUE. NE PAS UTILISER L'OUTIL EN CAS DE FATIGUE OU SOUS L'INFLUENCE DE DROGUES, D'ALCOOL OU DE MÉDICAMENTS.** Un moment d'inattention, lors de l'utilisation d'un outil électrique, peut se solder par des blessures corporelles.
23. **S'ASSURER QUE L'OUTIL ÉLECTRIQUE SOIT BIEN DÉBRANCHÉ** lors du montage du moteur, du branchement et rebranchement de l'outil.
24. **LA POUSSIÈRE PRODUITE** par certains bois et produits du bois peut être mauvaise pour la santé. Toujours utiliser l'équipement dans des endroits bien aérés et veiller à le dépoussiérer correctement. Utiliser des systèmes de dépoussiérage lorsque c'est possible.
25. **⚠ AVERTISSEMENT : CERTAINES POUSSIÈRES PRODUITES PAR LES ACTIVITÉS DE PONÇAGE, DE SCIAGE, DE MEULAGE, DE PERÇAGE ET AUTRES ACTIVITÉS DE CONSTRUCTION** contiennent des produits chimiques pouvant causer le cancer, des anomalies congénitales ou d'autres problèmes liés aux fonctions reproductrices. Voici quelques exemples de ces produits chimiques :
 - le plomb contenu dans les peintures à base de plomb ;
 - la silice cristalline provenant de la brique, du ciment et d'autres produits de maçonnerie ; et
 - l'arsenic et chrome provenant de bois traité chimiquement
 Les risques liés à l'exposition à ces poussières varient selon la fréquence à laquelle vous travaillez avec ce type de matériaux. Pour réduire l'exposition à ces produits chimiques, travailler dans un endroit bien ventilé et porter un équipement de sécurité approuvé comme un masque antipoussières conçu spécialement pour filtrer les particules microscopiques.

**CONSERVER CES DIRECTIVES.
Les consulter souvent et les utiliser
pour donner des directives aux
autres.**

RÈGLES DE SÉCURITÉ SUPPLÉMENTAIRES POUR LES SCIES À DÉCOUPER

⚠ AVERTISSEMENT : LIRE TOUTES LES DIRECTIVES AVANT D'UTILISER LE PRODUIT. NÉGLIGER DE SUIVRE TOUTES LES DIRECTIVES SUIVANTES PEUT ENTRAÎNER DES RISQUES DE CHOC ÉLECTRIQUES, D'INCENDIE ET/OU DE BLESSURES GRAVES.

1. **NE PAS FAIRE FONCTIONNER** la scie à découper avant qu'elle ne soit entièrement assemblée et installée conformément à ces directives.
2. Consulter le superviseur, instructeur, ou autre personne qualifiée **SI VOUS N'ÊTES PAS FAMILIARISÉ** avec le fonctionnement de scies à découper.
3. **LA SCIE À DÉCOUPER DOIT** être bien fixée à un socle ou à un établi. Si en cours de fonctionnement, le socle ou l'établi tend à se déplacer, le socle ou l'établi **DOIT** être fixé au plancher.
4. Utiliser **LA SCIE À DÉCOUPER** uniquement à l'intérieur.
5. **S'ASSURER** que la lame soit à la bonne tension avant d'utiliser la scie.
6. **POUR ÉVITER**, un bris de lame, **TOUJOURS** régler la tension de la lame correctement.
7. **S'ASSURER** que les dents de la lame pointent vers le bas en direction de la table.
8. **NE JAMAIS** mettre la scie en marche avant de débarrasser la table de tous les objets (outils, chutes, etc.).
9. **NE PAS** couper de matériel trop petit pour être appuyé de façon sécuritaire.
10. **ÉVITER** de placer les mains à un endroit où un glissement soudain pourrait amener la main sur la lame.
11. **TOUJOURS** tenir les mains et les doigts éloignés de la lame.
12. **TOUJOURS** régler le pied de retenue à chaque nouvelle opération.
13. **NE PAS UTILISER** de lames émoussées ou pliées.
14. **NE PAS ESSAYER** de scier un matériau qui ne comporte pas de surface plane à moins d'utiliser un support convenable.
15. **FAIRE** des coupes de « redressement » avant de couper de longues courbes.
16. **NE JAMAIS** essayer de couper une courbe qui est trop serrée pour la lame utilisée.
17. **EN** sortant une lame d'une pièce, la lame pourrait se coincer dans le trait de scie. Ceci apparaît surtout lorsqu'il y a de la sciure dans le trait. Dans ce cas, mettre l'interrupteur à la position d'arrêt

- (OFF) et débrancher la fiche de la prise. Écarter le trait de scie et reculer la lame pour la sortir de la pièce.
18. **L'UTILISATION** d'accessoires non recommandés par Black & Decker pourrait provoquer des risques de blessures.
 19. **TOUJOURS** tenir le travail bien solidement contre la table.
 20. **NE PAS** acheminer le matériau trop vite pendant la coupe. Acheminer uniquement le matériau à la vitesse nécessaire pour que la lame coupe.
 21. **NE JAMAIS** démarrer la scie à découper avec la pièce contre la lame.
 22. **LORS** de la découpe d'une pièce large **S'ASSURER** que le matériau est supporté à la hauteur de la table.
 23. **ÊTRE PRUDENT** en coupant un matériau qui est irrégulier en coupe transversale qui pourrait pincer la lame avant la fin de la coupe. Une moulure, par exemple, doit reposer à plat sur la table et ne doit pas basculer pendant la coupe.
 24. **ÊTRE PRUDENT** en découpant un matériau rond comme des tiges à goujon ou des tubes. Ils ont tendance à rouler pendant la coupe et alors la lame mord. Utiliser un bloc en V pour contrôler la pièce.
 25. **TOUJOURS** relâcher la tension de la lame avant de retirer la lame des porte-lames supérieurs ou inférieurs.
 26. **S'ASSURER** que le verrou d'inclinaison de la table est resserré avant de démarrer la machine.
 27. **NE JAMAIS** se pencher sous la table alors que l'appareil est en marche.
 28. **NE JAMAIS** effectuer d'opération de traçage, d'assemblage, ou de réglage sur la table lorsque la scie est en marche
 29. **TOUJOURS ARRÊTER** la scie avant de retirer les chutes de la table.
 30. **LORSQUE L'OUTIL N'EST PAS UTILISÉ**, l'interrupteur devrait être verrouillé en position d'arrêt pour prévenir toute utilisation non autorisée.
 31. S'IL manque toute pièce de la scie à découper, si elle est endommagée fait défaut d'une façon ou d'une autre, ou si tout composant électrique ne fonctionne pas correctement, couper le courant et retirer la fiche de la prise. Remplacer toutes pièces manquantes, endommagées ou défectueuses avant de recommencer le travail.
 32. **DE L' INFORMATION SUPPLÉMENTAIRE** à propos de l'utilisation sans danger et appropriée de ce produit est disponible auprès du National Safety Council, 1121 Spring Lake Drive, Itasca, IL 60143-3201 E.-U., dans le manuel de prévention des accidents pour les opérations industrielles et aussi sur les fiches signalétiques fournis par le NSC. Veuillez vous reporter à la norme ANSI 01.01 de l'American National Standards Institute concernant les machines de travail du bois, ainsi que la réglementation OSHA 1910.213 du département américain du travail.

CONSERVER CES DIRECTIVES.

Les consulter souvent et les utiliser pour donner des directives aux autres.

CONNEXIONS ÉLECTRIQUES

Un circuit électrique séparé doit être utilisé pour vos machines. Ce circuit doit utiliser un câble de calibre 12 au minimum et doit être protégé par un fusible temporisé de 20 A. Si vous utilisez une rallonge électrique, n'utiliser que des rallonges à 3 fils pourvues d'une fiche de mise à la terre à 3 lames et un réceptacle correspondant à la fiche de la machine. Avant de brancher la machine sur le secteur, s'assurer que le ou les interrupteurs sont en position d'arrêt et veiller à ce que le courant électrique ait bien les mêmes caractéristiques que celles indiquées sur la machine. Tous les branchements doivent établir un bon contact. Si la machine fonctionne à basse tension, elle peut être endommagée.

⚠ AVERTISSEMENT : RISQUE DE CHOC ÉLECTRIQUE. NE PAS EXPOSER LA MACHINE À LA PLUIE NI L'UTILISER DANS UN ENDROIT HUMIDE.

DIRECTIVES DE MISE À LA TERRE

⚠ AVERTISSEMENT : RISQUE DE CHOC ÉLECTRIQUE. CETTE MACHINE DOIT ÊTRE MISE À LA TERRE LORS DE SON UTILISATION AFIN DE PROTÉGER L'UTILISATEUR CONTRE TOUT CHOC ÉLECTRIQUE. Votre machine est conçue pour être alimentée par un courant alternatif de 120 volts et 60 Hz. Avant de brancher la machine à la source d'alimentation, s'assurer que l'interrupteur est en position d'arrêt.

1. Pour toutes les machines mises à la terre, branchées à un cordon d'alimentation :

En cas de défaillance ou de panne, la mise à la terre permet un cheminement de moindre résistance pour le courant électrique afin de réduire le risque de choc électrique. Cette machine est munie d'un cordon d'alimentation doté d'un conducteur de mise à la terre d'équipement et d'une fiche de mise à la terre. La fiche doit être branchée sur une prise de courant correspondante qui est installée et mise à la terre conformément à tous les codes et à toutes les ordonnances à l'échelle locale.

Ne pas modifier la fiche fournie; si elle ne s'insère pas dans la prise de courant, faire installer une prise appropriée par un électricien professionnel.

Si le conducteur de mise à la terre d'équipement n'est pas correctement connecté, ceci peut provoquer un choc électrique. Le conducteur de mise à la terre d'équipement est le conducteur avec isolation qui a une surface extérieure verte à rayures jaunes (ou sans). S'il est nécessaire de faire réparer ou remplacer le cordon électrique ou la fiche, ne pas connecter le conducteur de mise à la terre d'équipement à une borne sous tension.

Vérifier auprès d'un électricien ou d'un personnel de réparation professionnels si les directives de mise à la terre ne sont pas parfaitement comprises, ou en cas de doute sur le fait que la machine soit correctement mise à la terre ou non.

Utiliser uniquement une rallonge à 3 fils pourvue d'une fiche de mise à la terre à 3 lames et une prise à 3 conducteurs correspondant à la fiche de la machine, comme le montre la fig. A.

Réparer ou remplacer immédiatement le cordon s'il est endommagé ou usé.

2. Pour les machines mises à la terre et branchées à un cordon d'alimentation utilisées sur un circuit d'alimentation de régime nominal inférieur à 150 V :

Si la machine est utilisée sur un circuit dont la prise de courant ressemble à celle de la figure A, la machine aura alors une fiche de mise à la terre semblable à celle de la figure A. Un adaptateur temporaire, qui ressemble à celui de la figure B, peut être utilisé pour connecter cette fiche à une prise à 2 conducteurs, comme le montre la figure B, s'il n'existe aucune prise de courant correctement mise à la terre. L'adaptateur temporaire ne doit être utilisé que jusqu'à ce qu'un électricien qualifié puisse installer une prise électrique correctement mise à la terre. L'oreille rigide et la cosse de couleur verte (et tout ensemble semblable) dépassant de l'adaptateur doivent être connectées à une mise à la terre permanente, telle qu'une prise correctement mise à la terre. Chaque fois que l'adaptateur est utilisé, il doit être maintenu en place par une vis métallique.

REMARQUE : au Canada, l'utilisation d'un adaptateur temporaire n'est pas autorisée par le Code électrique canadien.

⚠ AVERTISSEMENT : RISQUE DE CHOC ÉLECTRIQUE DANS TOUTS LES CAS, S'ASSURER QUE LA PRISE DE COURANT EN QUESTION EST CORRECTEMENT MISE À LA TERRE. SI VOUS N'ÊTES PAS SÛR, DEMANDEZ À UN ÉLECTRICIEN PROFESSIONNEL DE VÉRIFIER LA PRISE.

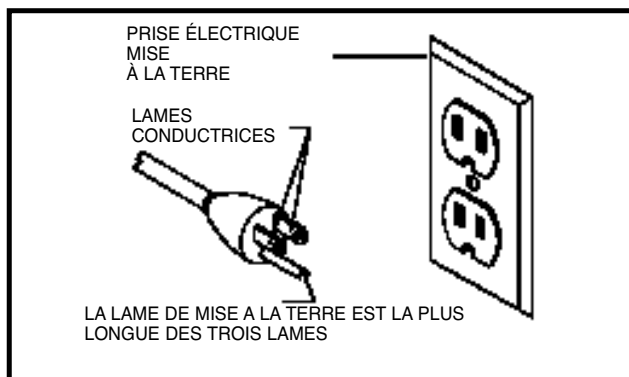

Fig. A

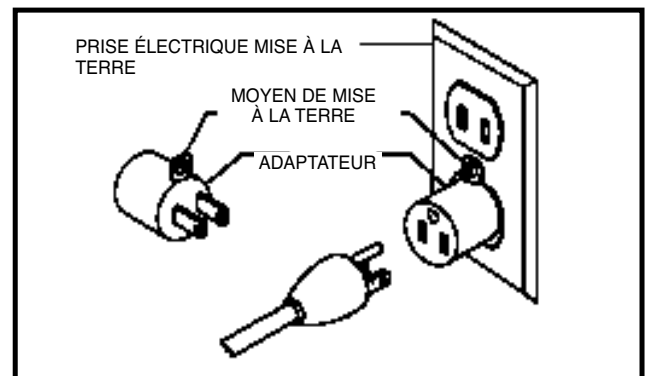

Fig. B

RALLONGES ÉLECTRIQUES

⚠ AVERTISSEMENT : Utiliser les rallonges électriques appropriées. S'assurer que la rallonge est en bon état et qu'il s'agit d'une rallonge à 3 fils avec une fiche de mise à la terre à 3 lames et prise de courant compatible avec la fiche de la machine. Lorsque qu'une rallonge électrique est utilisée, s'assurer d'en utiliser une de calibre suffisamment élevé pour assurer le transport du courant de la machine. Un cordon de calibre inférieur causera une chute de tension de ligne et donc une perte de puissance et une surchauffe. La fig. C montre le calibre correct à utiliser selon la longueur de la rallonge. En cas de doute, utiliser le calibre suivant le plus gros. Plus le numéro de calibre est petit, plus le cordon est lourd.

RALLONGE DE CALIBRE MINIMUM			
CALIBRES RECOMMANDÉS POUR UNE UTILISATION AVEC DES MACHINES ÉLECTRIQUES D'ÉTABLI			
Intensité nominale	Volts	Longueur totale du cordon en pieds	Calibre de la rallonge
0-6	120	jusqu'à 25	18 AWG
0-6	120	25-50	16 AWG
0-6	120	50-100	16 AWG
0-6	120	100-150	14 AWG
6-10	120	jusqu'à 25	18 AWG
6-10	120	25-50	16 AWG
6-10	120	50-100	14 AWG
6-10	120	100-150	12 AWG
10-12	120	jusqu'à 25	16 AWG
10-12	120	25-50	16 AWG
10-12	120	50-100	14 AWG
10-12	120	100-150	12 AWG
12-16	120	jusqu'à 25	14 AWG
12-16	120	25-50	12 AWG
12-16	120	SUPÉRIEURE À 50 PIEDS NON RECOMMANDÉE	

Fig. C

DESCRIPTION FONCTIONNELLE

AVANT-PROPOS

Le modèle BDSS100, est une scie à découper à vitesse variable de 41 cm (16 po). La plage de vitesse variable du modèle BDSS100 est de 400 à 1 800 courses par minute. Le modèle BDSS100 offre une pleine profondeur de coupe de 5,08 cm (2 po) pour les pièces épaisses.

DÉSEMBALLAGE ET NETTOYAGE

Désemballer soigneusement la machine et toutes les pièces de ou des emballage(s) d'expédition. Retirer le revêtement protecteur de toutes les surfaces non peintes. Le revêtement peut être retiré avec un chiffon doux humidifié avec du kérosène (ne pas utiliser d'acétone, d'essence ou de diluant à laque). Après nettoyage, couvrir les surfaces non peintes d'une cire à parquets d'usage domestique de bonne qualité.

AVIS : LA PHOTO DE LA COUVERTURE DU MODE D'EMPLOI ILLUSTRE LE MODÈLE DE PRODUCTION ACTUEL. LES AUTRES ILLUSTRATIONS NE SONT PRÉSENTES QU'À TITRE INDICATIF ET IL EST POSSIBLE QUE LA COULEUR, LES ÉTIQUETTES, OU LES ACCESSOIRES, QUI ONT UNIQUEMENT POUR BUT D'ILLUSTRER LA TECHNIQUE, DIFFÉRENT DES CARACTÉRISTIQUES RÉELLES DE CE MODÈLE.

OUTILS NÉCESSAIRES POUR L'ASSEMBLAGE

- 1.) Clé hexagonale de 4 mm - fournie
- 2.) Clé de changement de lame Quickset - fournie
- 3.) Clé de 10 mm - fournie

DUREE ESTIMEE POUR L'ASSEMBLAGE

une heure ou moins

PIÈCES DE LA SCIE À DÉCOUPER

Fig. 1

1. Scie à découper avec lame installée

Fig. 2

2. Tableau 3. Clé de changement de lame Quickset 4. Tige de retenue 5. Clé hexagonale de 4 mm

6. Poignée de verrouillage 7. Rondelle plate M10 8. Insert de table de découpe

9. Insert de table 10. (2) Vis spéciales M6x1x45 mm 11. (2) Contre-écrous M6

ASSEMBLAGE

⚠ AVERTISSEMENT : Pour votre propre sécurité, ne pas brancher la machine à une source d'alimentation jusqu'à ce que la machine soit entièrement assemblée, ni avant d'avoir lu et compris l'intégralité de ce mode d'emploi.

OUTILS NÉCESSAIRES POUR L'ASSEMBLAGE

1.) Clé hexagonale de 4 mm - fournie

3.) Clé de 10 mm

2.) Clé de changement de lame Quickset - fournie

TEMPS D'ASSEMBLAGE ESTIMÉ

Moins d'une heure

- Retirer la lame de la scie à découper.
- Déplacer la poignée de tension du levier de la lame (A) fig. 3 à la position la plus avant tel qu'illustré.
- Pousser le levier de verrouillage de mandrin (B) fig. 4 à l'arrière, tel qu'illustré. Ceci dégagera la lame (C) du module de mandrin supérieur (D).
- Insérer la longue extrémité (F) fig. 5, de la clé de changement de lame quickset dans le trou (G) du porte-lame inférieur. Ceci alignera la clé (H) avec la vis du porte-lame (J). Tourner la clé (H) en sens antihoraire. Ceci dégagera la lame du module du mandrin inférieur.
- Positionner la table (A) fig. 7, sur la machine tel qu'illustré. Aligner les deux trous des tourillons de la table (O) avec les deux trous de la base (P) de la machine. **REMARQUE :** AVANT DE SERRER LES VIS SPÉCIALES M6x1x45mm (B) ET LES CONTRE-ÉCROUS M6 (C) fig. 7, S'ASSURER QUE L'ÉCHELLE D'INCLINAISON (D), SOIT PLACÉE À L'INTÉRIEUR DU POINTEUR (E) TEL QU'ILLUSTRÉ. NE PAS SERRER COMPLÈTEMENT LES VIS SPÉCIALES M6x1x45mm (B) ET LES CONTRE-ÉCROUS M6 (C). LA TABLE DOIT POUVOIR S'INCLINER LIBREMENT. Fixer la table (A), à la base (P), avec les deux vis spéciales M6x1x45 mm (B), et les contre-écrous M6 (C) tel qu'illustré.
- Dévisser et retirer la vis et le ressort (F), et la poignée (G) du goujon de verrouillage (H), tel qu'illustré à la figure pour démonter la poignée. 8. Placer une rondelle plate M10 (J) sur l'extrémité fileté du goujon (H).
- Visser l'extrémité fileté du goujon (H) fig. 9, avec la rondelle plate M10 (J) par la fente dans l'angle de l'échelle d'inclinaison (D) et dans le trou taraudé (K).
- Placer la poignée (G) fig. 10, sur le goujon de verrouillage (H) et fixer avec la vis et le ressort (F). Déplacer la table (A) à la position horizontale et la verrouiller (A), en tournant la poignée (G) en sens horaire.
- Utiliser la clé de 4 mm (L) fig. 11, desserrer les deux vis (P) au bas de la fixation (M) qui retient la fixation à la tige (N).
- Tourner la fixation (M), à la position illustrée à la figure 12. Desserrer la poignée de verrouillage (R) et insérer la tige de retenue (S) dans le trou de la fixation (M), tel qu'illustré.
- Tourner la fixation (M) fig. 13 et la remettre à sa position originale tel qu'illustré et serrer les deux vis desserrées à l'ÉTAPE 9. Puis resserrer la poignée de verrouillage (R) pour retenir la tige (S) en position.
- Glisser l'extrémité du tube de soufflerie de copeaux (T) fig. 14 sur l'extrémité de la buse d'air (V), tel qu'illustré.
- Le porte-outil (X) fig. 15, sert à retenir la clé de changement de lame quickset (Y), (pour retirer la lame du porte-lame inférieur), la clé Allen de 4 mm (W) et les lames supplémentaires (Z).

FIXATION DE LA SCIE À DÉCOUPER À LA SURFACE DE SUPPORT

⚠ AVERTISSEMENT : La scie à découper DOIT être bien fixée à un socle ou à un établi en utilisant les trous des quatre pieds de caoutchouc, dont trois sont montrés en (A) fig. 16. **IMPORTANT :** lors de l'assemblage de la scie à un socle ou à un établi NE PAS trop serrer les boulons de montage. Laisser un certain jeu dans les quatre pieds de caoutchouc (A) pour absorber le bruit et les vibrations.

Une autre méthode pour fixer la scie à découper : pincer les bords avant et de côtés de la scie à découper à une surface de support avec des serre-joints en C.

IMPORTANT : Si en cours de fonctionnement, le socle ou l'établi tend à se déplacer, le socle ou l'établi doit être fixé au plancher.

UTILISATION DES CONTRÔLE ET RÉGLAGES INTERRUPTEURS DE MARCHÉ-ARRÊT ET DE VITESSE VARIABLE

L'interrupteur marche-arrêt (A) fig. 17, et de vitesse variable (B) se trouve sur le côté droit de la base de la scie à découper, tel qu'illustré. Pour mettre la scie en marche, pousser l'interrupteur (A) vers le haut à la position marche. Pour éteindre la scie, pousser l'interrupteur (A) vers le bas jusqu'à la position d'arrêt. La scie à découper est dotée d'un bouton de contrôle de vitesse variable (B, figure 17). La plage de vitesse variable est de 400 à 1 800 courses par minute.

Lorsque le bouton de vitesse variable est tourné jusqu'au bout à gauche (en sens antihoraire) la vitesse sera de 400 courses par minute. Pour augmenter la vitesse, tourner le bouton (B) vers la droite (en sens horaire) jusqu'à l'atteinte de la vitesse voulue. Lorsque le bouton (B) tourne jusqu'au bout à droite (en sens horaire) la vitesse sera de 1 800 courses par minute.

VERROUILLER L'INTERRUPTEUR EN POSITION D'ARRÊT.

IMPORTANT : Lorsque la machine n'est pas utilisée, l'interrupteur devrait être verrouillé en position d'arrêt (OFF) à l'aide d'un cadenas (C) fig. 18 avec une boucle de 4,76 mm (3/16 po) pour empêcher toute utilisation non autorisée.

INSERT DE TABLE

L'insert de table (A) s'assemble à la table de scie avec l'ouverture pointant vers l'avant de la table, tel qu'illustré à la figure 19 ou vers la droite tel qu'illustré à la figure 20.

Lorsque la table est à niveau, 90 degrés à la lame, l'insert devrait être placée, tel qu'illustré à la figure 19. Ceci permet de faire pivoter la lame vers l'avant après qu'elle soit déverrouillée du porte-lame supérieur, permettant ainsi d'insérer rapidement la lame dans le trou suivant en un certain motif pour la découpe intérieure.

Lors de l'inclinaison de la table pour les coupes en biseau, l'insert (A) devrait être placée tel qu'illustré à la figure 20. Ceci permet d'avoir un dégagement de la lame lorsque la table est inclinée.

Une découpe d'insert de table (B) fig. 21 est fournie comme équipement de base de la scie à découper et peut servir pour la découpe de très petites pièces en offrant un support supplémentaire au bas de la pièce. Couper une fente dans l'insert en blanc et remplacer l'insert standard (A) avec l'insert en blanc (B). La fente dans l'insert en blanc (B) ne sera qu'aussi large que la lame offrant un support maximum au bas de la pièce.

CHANGEMENT DE LAMES

1. **⚠ AVERTISSEMENT : DÉBRANCHER L'APPAREIL DE LA SOURCE D'ALIMENTATION.**
2. Retirer l'insert de table (A) fig. 22, et relâcher la tension de la lame en tirant le levier de tension (B) vers l'avant, tel qu'illustré.
3. Pousser le levier de verrouillage de mandrin (C) fig. 23 à l'arrière, tel qu'illustré. Ceci dégagera la lame (D) du mandrin supérieur (E).
4. Insérer la longue extrémité (F) fig. 24, de la clé de changement de lame quickset dans le trou (G) du porte-lame inférieur. Ceci alignera la clé (H) avec la vis du porte-lame (J).
5. La figure 25 illustre la clé de changement de lame Quickset (K) engagée avec le module du porte-lame inférieur. Tourner la clé en sens antihoraire pour desserrer la vis (J) figs 24 et 25, et retirer la lame du mandrin inférieur.
6. Insérer la nouvelle lame dans les porte-lames inférieur et supérieur de la même manière en s'assurant que les dents des lames pointent vers le bas en direction de la table.
7. Puis serrer la vis (J) fig. 26, dans le module du pare-main de la lame inférieur.
8. Pousser le levier de verrouillage de mandrin (C) fig. 23 à la position avant pour verrouiller la lame dans le module du porte-lame supérieur.
9. Replacer l'insert de table retirée à l'ÉTAPE 2.
10. Pour appliquer la tension à la lame, se rapporter à la section suivante « RÉGLAGE DE LA TENSION DE LA LAME ».

RÉGLAGE DE LA TENSION DE LA LAME

La tension est appliquée sur la lame lorsque le levier de tension de la lame (A, fig. 27) est en position arrière, tel qu'illustré. Lorsque le levier (A) est déplacé vers l'avant, tel qu'illustré à la figure 28, la tension de la lame est relâchée.

En ajustant la tension de la lame, le levier (A) devrait être en position avant, tel qu'illustré à la figure 28. Pour augmenter la tension de la lame, tourner le bouton (B) fig. 28, en sens horaire et pour la réduire, tourner le bouton (B) en sens antihoraire. REMARQUE : il ne faut ajuster le bouton de tension de la lame (B) que lorsque la lame est retirée des porte-lame supérieur et inférieur et lorsqu'un nouveau type ou qu'un type différent de lame est assemblé aux portes-lames. Il n'est pas nécessaire de régler la tension de la lame lorsque celle-ci est retirée et remplacée seulement dans le porte-lame supérieur comme pour effectuer certaines coupes intérieures.

Le réglage de la lame à la bonne tension se fait normalement par essais et erreurs. L'une des méthodes : reculer le

levier de tension de lame (A) fig. 28, la lame devrait alors commencer à présenter une tension (résistance) lorsque le levier de tension de la lame est à mi-chemin entre la position ouverte figure 28, et fermée figure 27. Les lames plus fines exigent plus de tension tandis que les plus épaisses en exigent moins.

RÉGLAGE L'ACTION D'ÉTAU DU PORTE-LAME SUPÉRIEUR

À cause des différentes largeurs de lames de scie à découper, il faudra régler l'action d'étau du porte-lame supérieur. Il faut remarquer toutefois qu'il faut très peu d'ajustement et de force de serrage pour garder la lame en place.

1. Déplacer le levier de verrouillage de mandrin (C) fig. 23 à l'arrière (position ouverte), tel qu'illustré.
2. Tourner le contre-écrou (C) fig. 29, en sens horaire pour serrer et dans le sens antihoraire pour desserrer l'action d'étau du porte-lame. Il faut très peu de déplacement du contre-écrou (C).

INCLINAISON DE LA TABLE

La table peut être inclinée de 45 degrés vers la gauche pour les coupes en biseau en desserrant la poignée de verrouillage de la table (A) fig. 30, en penchant la table à l'angle voulu et en resserrant la poignée de verrouillage (A). Pour les coupes en biseau, la retenue (B) fig. 31 se règle pour reposer à plat sur la pièce en desserrant la vis (C) et en penchant la retenue (B) en conséquence. Puis serrer la vis (C).

AJUSTEMENT DE LA TABLE

1. Desserrer la poignée de verrouillage de la table et déplacer la table jusqu'au bout à droite.
2. Utiliser une équerre (A) fig. 32 et vérifier si la table est à perpendiculaire par rapport à la lame de scie, tel qu'illustré.
3. Si elle n'est pas à 90 degrés par rapport à la lame, régler la table en établissant certains contacts de vis (B) fig. 33, avec le bas de la surface de la table lorsque cette dernière est perpendiculaire. La vis (B) se règle en desserrant l'écrou (B). Visser et dévisser la vis (B) jusqu'à atteindre la distance recherchée puis serrer l'écrou (C).

RÉGLAGE DE LA TIGE DE RETENUE

La tige de retenue (A) fig. 34, devrait être réglée pour entrer en contact avec la surface supérieur du travail à couper en desserrant la poignée de verrouillage (B) et en déplaçant la tige de retenue (C) vers le haut ou vers le bas. Puis serrer la poignée de verrouillage (B).

RÉGLAGE DU DÉPOUSSIÉREUR

Le dépoussiéreur (A) fig. 35, se déplace pour diriger l'air au point le plus efficace de la ligne de coupe en desserrant la vis (B) puis régler la buse (A), et resserrer la vis (B).

SUIVRE UNE LIGNE

À l'aide de la scie à découper, il devrait être facile de couper en ligne droite ou de suivre une courbe. La plupart des débutants auront un déplacement de lame, mais ils apprennent rapidement à le contrôler en se familiarisant avec l'appareil. Utiliser des rebuts pour pratiquer la coupe avant de commencer un projet. Ces essais permettent de développer une manière de coupe propre et découvrir les possibilités de la scie.

Toujours tenir le travail bien fermement contre la table et ne pas l'acheminer trop rapidement pendant la coupe. Acheminer seulement la pièce à la vitesse nécessaire pour que la lame coupe. Les scies à découper coupent plus rapidement en suivant le grain. Tenir compte de ce facteur en découpant des motifs qui passent assez rapidement de coupes en suivant le grain à celles dans le sens contraire.

Faire des coupes de redressement avant de couper de longues courbes et ne jamais essayer de couper une courbe qui est trop cintrée pour la lame utilisée.

DÉCOUPE INTÉRIEURE

La découpe intérieure est une coupe où la lame doit passer à travers un trou de la pièce. La scie à découper Black & Decker de 41 cm (16 po) peut effectuer cette opération rapidement et facilement comme suit : Les coupes internes s'effectuent rapidement avec la scie.

À la figure 36, l'opérateur vient d'en terminer une et doit passer au trou suivant.

Desserrer la poignée de verrouillage (A) fig. 37 et soulever la tige de retenue à ressort (B). Relâcher la tension de la lame en déplaçant le levier de tension (C) vers l'avant et en desserrant le porte-lame supérieur en déplaçant le levier (D) vers l'arrière tel qu'illustré. Ceci relâchera la pression de la lame (E). Insérer la lame (E) dans le trou suivant du motif, tel qu'illustré.

Placer la lame (E) fig. 38, dans le porte-lame supérieur et serrer la lame en déplaçant le levier (D) vers l'avant. Déplacer le levier de tension (C) vers l'arrière tel qu'illustré et abaisser la tige de retenue du ressort (B). Vous êtes prêt pour la coupe interne suivante.

LUBRICATION

Il est recommandé de graisser la scie à découper après toutes les 20 heures d'utilisation comme suit :

1. **⚠ AVERTISSEMENT : DÉBRANCHER L'APPAREIL DE LA SOURCE D'ALIMENTATION.**
2. Retirer quatre vis (A) fig. 39, et retirer le panneau latéral (B) de la scie à découper.
3. Relâcher la tension de la lame en tirant sur le levier de tension (C) fig. 40, vers l'avant tel qu'illustré.
4. Lubrifier les tiges des deux vis spéciales (D) fig. 41, avec quelques gouttes d'huile légère de machine aux endroits où elles passent par le lien de raccord (E).

REMARQUE : NE PAS RETIRER LES VIS SPÉCIALES POUR LES LUBRIFIER.

5. Retirer deux boulons pivots (F) fig. 42.
6. Retirer toute la graisse des tiges (G) fig. 42, des deux boulons pivots (F) et lubrifier les tiges (G) avec quelques gouttes d'huile légère de machine.
7. R assembler les deux boulons pivots (F) fig. 42, à la machine.
8. Remplacer le panneau latéral retiré à l'ÉTAPE 2 et remettre la tension de la lame.

CHOIX DE LAME ET VITESSE

La scie à découper fonctionne avec une grande variété de lames à extrémité plate de 12,7 cm (5 po) et à toutes les vitesses de 400 à 1 800 courses par minute. Évaluer les éléments suivants, comme directive générale, pour choisir une lame et une vitesse de fonctionnement.

1. Utiliser une lame plus fine pour couper les pièces fines, les matériaux durs ou lorsqu'il faut une coupe plus lisse.
2. Utiliser une lame plus grossière pour les pièces épaisses, pour les coupes droites ou pour les matériaux moyens à souples.
3. Utiliser une lame qui aura 2 dents dans la pièce en tout temps.
4. La plupart des emballages de lames indiquent la taille de bois que la lame coupe et le rayon minimum de coupe avec la lame.
5. Les vitesses plus lentes sont normalement plus efficaces que les vitesses rapides avec les lames minces et les coupes plus complexes.
6. Toujours débiter lentement et augmenter graduellement la vitesse jusqu'à ce que vous atteigniez la vitesse optimale.

DÉPANNAGE - BRIS DE LAME

Le bris de lame découle normalement d'une des causes suivantes :

1. Lame plie durant l'installation.
2. Mauvaise tension de la lame.
3. Mauvais choix de lame pour le travail de coupe à effectuer.
4. Forcer la pièce dans la lame trop rapidement.
5. Couper trop rapidement dans une courbe pour la lame utilisée.
6. Mauvaise vitesse de lame.

ACCESSOIRES

Les accessoires recommandés pouvant être utilisés avec l'outil sont disponibles auprès de votre distributeur local ou centre de réparation autorisé. Pour tout renseignement concernant les accessoires, composer le : **1-800-544-6986**

⚠ AVERTISSEMENT : l'utilisation de tout accessoire non recommandé avec l'outil pourrait s'avérer dangereuse.

ENTRETIEN

N'utiliser qu'un détergent doux et un chiffon humide pour nettoyer l'outil. Ne jamais laisser de liquide pénétrer dans l'outil et n'immerger aucune partie de l'outil dans un liquide.

IMPORTANT : pour garantir la SÉCURITÉ et la FIABILITÉ du produit, les réparations, l'entretien et le réglage (autre que ceux énumérés dans ce mode d'emploi) doivent être réalisés par un centre de réparation autorisé ou tout autre centre de réparation professionnel, et les des pièces de rechange identiques doivent être utilisées.

INFORMATION SUR LES SERVICES

Black & Decker dispose d'un réseau complet composé de centres de service et de centres autorisés situés partout en Amérique du Nord. Tous les centres de service Black & Decker sont dotés de personnel qualifié en matière d'outillage électrique; ils sont donc en mesure d'offrir à leur clientèle un service efficace et fiable. Pour obtenir un conseil technique ou une pièce d'origine ou pour faire réparer un outil, on peut communiquer avec le centre Black & Decker le plus près. Pour obtenir le numéro de téléphone, consulter les pages jaunes sous la rubrique "Outils - électriques" ou composer le **1 800 544-6986 (1-800-54-HOW-TO) www.blackanddecker.com**.

GARANTIE COMPLÈTE DE DEUX ANS POUR USAGE RÉSIDENTIEL

Black & Decker (U.S.) Inc. garantit ce produit pour une période de deux ans contre tout défaut de matériel ou de fabrication. Le produit défectueux sera remplacé ou réparé sans frais, suivant l'une des deux méthodes suivantes.

La première méthode consiste en un échange seulement. On doit retourner le produit au détaillant qui l'a vendu (pourvu qu'il s'agisse d'un détaillant participant), en respectant les délais stipulés dans sa politique relative aux échanges (normalement de 30 à 90 jours après la vente). Une preuve d'achat peut être requise. On doit vérifier la politique de retour du détaillant pour tout produit retourné après le délai prescrit pour les échanges.

La deuxième méthode consiste à apporter ou à envoyer le produit (prépayé) à un centre Black & Decker ou à un centre de service autorisé aux fins de réparation ou de remplacement, selon notre choix. Une preuve d'achat peut être requise. Les centres Black & Decker et les centres de service autorisés sont répertoriés dans les pages jaunes sous la rubrique «Outils - électriques».

Cette garantie ne s'applique pas aux accessoires. Elle confère des droits légaux particuliers à l'acheteur, mais celui-ci pourrait aussi bénéficier d'autres droits variant d'un territoire à l'autre.

Toute question doit être adressée au gérant du centre Black & Decker le plus près.

Ce produit n'est pas destiné à un usage commercial.

Remplacement gratuit de l'étiquette d'avertissement : En cas de perte ou d'endommagement des étiquettes d'avertissement, composer le **1 800 544-6986** afin d'en obtenir de nouvelles sans frais.

Imported by / Importé par
Black & Decker Canada Inc.
100 Central Ave.
Brockville (Ontario) K6V 5W6

Voir la rubrique "Outils électriques"
des Pages Jaunes
pour le service et les ventes.



Free Manuals Download Website

<http://myh66.com>

<http://usermanuals.us>

<http://www.somanuals.com>

<http://www.4manuals.cc>

<http://www.manual-lib.com>

<http://www.404manual.com>

<http://www.luxmanual.com>

<http://aubethermostatmanual.com>

Golf course search by state

<http://golfingnear.com>

Email search by domain

<http://emailbydomain.com>

Auto manuals search

<http://auto.somanuals.com>

TV manuals search

<http://tv.somanuals.com>