



ENGLISH • ESPAÑOL • FRANÇAIS

IMPORTANT! KEEP FOR FUTURE REFERENCE.

**¡IMPORTANTE!
CONSERVELO PARA REFERENCIA FUTURA.**

**IMPORTANT !
À CONSERVER POUR CONSULTATION.**



32810 / 32819 / 32822

**Rock in Comfort[®]
Comfort Swing • Balanceo Confortable
Balançoire de confort**

- Congratulations on your purchase of a new Boppy™ product! Please read all instructions before assembly and use of the swing.
- ¡Felicitaciones por haber comprado un nuevo producto de Boppy™! Por favor lea todas las instrucciones antes de armar y usar la mecedora.
- Félicitations pour l'achat d'un nouveau produit Boppy™ ! Lire les instructions dans leur intégralité avant de monter et utiliser la balançoire de confort.

www.kidsii.com



WARNING • ADVERTENCIA • AVERTISSEMENT

EN

Safety Guidelines to Prevent Serious Injury or Death

- NOT INTENDED FOR CARRYING BABY.
- ALWAYS use restraint system. • NEVER use for a child who is able to sit upright unassisted.
- To prevent serious injury or death from falls and strangulation from the restraint system:
 - ALWAYS use restraint system.
 - NEVER use with an active child who may be able to climb out of the seat.
- NEVER place a child under 6 lbs. (3 kg) or over 25 lbs. (11 kg) in the swing.
- NEVER lift swing using the toy bar as a handle.
- NEVER move unit while child is in swing!
- NOT for use in automobile or airline travel.
- NEVER use as a car seat or infant carrier.
- NEVER attach any additional strings or straps to product or toy bar.

FALL HAZARD: Discontinue use of cradle swing when infant can roll over or push up on hands and knees.

- NEVER leave child unattended in the swing. • NEVER place the swing on countertops, tables, on or near steps or on other elevated surfaces. • ALWAYS use on the floor.

SUFFOCATION HAZARD: NEVER use on soft surface (such as a bed, sofa, or cushion), as seat may tip over and cause suffocation.

ES

Pautas de seguridad para evitar lesiones graves o la muerte

- ¡NO ESTÁ DISEÑADA PARA CARGAR BEBÉS!
- SIEMPRE use el sistema de sujeción. • NUNCA la utilice con niños que puedan sentarse por sí solos.
- Para evitar lesiones graves o la muerte provocadas por caídas y estrangulamiento a causa del sistema de sujeción:
 - SIEMPRE use el sistema de sujeción.
 - NUNCA la utilice con un niño activo que pueda bajarse del asiento.
- NUNCA coloque un niño de menos de 6 lb (3 kg) ni de más de 25 lb (11 kg) en la mecedora.
- NUNCA levante la mecedora usando la barra de juguetes como manija.
- ¡NUNCA mueva la unidad mientras el niño esté en la mecedora!
- NO la utilice para viajar en automóviles o aviones.
- NUNCA utilice el producto como asiento para el automóvil ni como portabebés.
- NUNCA ate cuerdas ni correas adicionales al producto ni a la barra de juguetes.

PELIGRO DE CAÍDAS: Suspenda el uso de la cuna mecedora cuando el bebé pueda girar sobre sí o levantarse sobre las manos y las rodillas. • NUNCA deje al niño sin supervisión en la mecedora. • NUNCA coloque la mecedora en superficies de trabajo, mesas, en escalones o cerca de ellos, ni en ninguna otra superficie elevada. • SIEMPRE úsela sobre el suelo.

PELIGRO DE ASFIXIA: NUNCA la utilice sobre una superficie blanda (como una cama, un sofá o un almohadón), ya que el asiento puede volcarse y causar asfixia.

FR

Directives de sécurité pour éviter les risques d'accident grave ou de décès

- CE PRODUIT N'EST PAS DESTINÉ À TRANSPORTER UN BÉBÉ.
- TOUJOURS utiliser le système de retenue. • NE JAMAIS utiliser pour un bébé qui peut s'asseoir tout seul.
- Afin d'éviter tout risque d'accident grave, voire de décès, par strangulation dans le dispositif de sécurité :
 - TOUJOURS utiliser le système de sécurité.
 - NE JAMAIS utiliser pour un enfant actif capable de sortir du siège tout seul.
- NE JAMAIS placer un enfant de moins de 3 kg ou plus de 11 kg dans la balançoire.
- NE JAMAIS soulever la balançoire en utilisant la barre de jouets comme poignée.
- NE JAMAIS DÉPLACER l'unité lorsque l'enfant se trouve dans le siège.
- NE JAMAIS utiliser dans une voiture ou un avion.
- NE JAMAIS utiliser comme siège de voiture ou comme porte-bébé.
- NE JAMAIS attacher de cordons ou de sangles supplémentaires sur le produit ou sur la barre de support du jouet.

DANGER DE CHUTE : Interrompre toute utilisation du relax-balançoire dès que l'enfant peut en sortir ou se mettre à quatre pattes tout seul. • NE JAMAIS laisser l'enfant dans la balançoire sans surveillance.

- NE JAMAIS utiliser la balançoire sur un plan de travail, une table, à proximité d'un escalier ou sur d'autres surfaces élevées. • TOUJOURS poser sur le sol.

DANGER DE SUFFOCATION : Ne JAMAIS utiliser sur une surface molle (un lit, un canapé ou un coussin par exemple), car le siège risquerait de se renverser, d'où un risque d'étouffement.

IMPORTANT • IMPORTANTE • IMPORTANT

EN

- This product contains small parts. Adult assembly required.
- Care should be taken in unpacking and assembly.
- Examine product frequently for damaged, missing, or loose parts.
- Do not use product if damaged or broken.

ES

- Este producto contiene partes pequeñas. Se requiere el armado por parte de un adulto.
- Se debe tener cuidado al desempacar y armar el producto.
- Examine el producto con frecuencia en busca de partes dañadas, extraviadas o sueltas.
- No use el producto si está dañado o roto.

FR

- Ce produit contient des pièces de petites dimensions. À assembler par un adulte.
- Prendre toutes précautions requises lors du déballage et de l'assemblage.
- Examiner régulièrement le produit afin de vous assurer qu'aucune de ses pièces n'est endommagée, manquante ou mal fixée.
- Ne pas utiliser le produit s'il est endommagé ou cassé.

Assembly Instructions • Instrucciones para armarlo Instructions d'assemblage

Hardware and Tools • Equipo y herramientas • Quincaillerie et outils

- Parts included – A complete parts list is on page 16. The hardware for assembly includes:
- Partes incluidas – En la página 16 se incluye una lista completa de las partes. El equipo de armado incluye:
- Pièces incluses : consulter la liste complète des pièces en page 16. Le matériel d'assemblage inclut notamment :

Qty. (4)		M5 x 30mm (1 1/4") Phillips head screws
Cantidad (4)		Tornillos de cabeza Phillips M5 x 30 mm (1 1/4")
Qté (4)		Vis à tête Phillips M5 x 30 mm (1 1/4 po)

- Tools needed – You will only need a Phillips screwdriver (not included).
- Herramientas necesarias – Solamente necesitará un destornillador Phillips (no incluido).
- Outils nécessaires : outils cruciforme uniquement (non fourni).

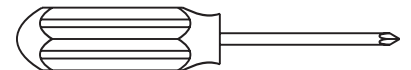

Swing Frame Assembly • Ensamblaje del Armazón de la Mecedora Ensemble du Cadre de la Balançoire

1

- Locate the *left* and *right* frame/pivot assemblies. (The Speed Selector Ring and battery holder are on the *right* frame pivot assembly.)
Localice los conjuntos armazón/pivote *izquierdo* y *derecho*. (El Anillo de selección de velocidad y el contenedor de baterías se encuentran en el conjunto armazón/pivote *derecho*).
- Repérer les modules cadre/pivot *gauche* et *droite* (l'anneau du sélecteur de vitesse et le support de la pile se trouvent sur le module pivot du cadre *droit*).

Left frame/pivot assembly

Conjunto armazón/pivote *izquierdo*

Module cadre/pivot *gauche*

Right frame/pivot assembly

Conjunto armazón/pivote *derecho*

Module cadre/pivot *droit*

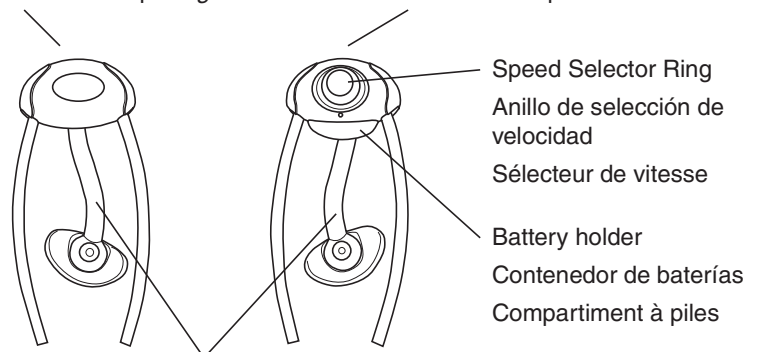

Swing arms • Brazos de la mecedora • Accoudoirs basculants

2 Grasp the two frame tubes in each assembly and pivot them apart. Ensure the tubes click into place in the *open* position.

Tome los dos tubos del armazón de cada conjunto y sepárelos. Asegúrese de que los tubos queden trabados en su lugar en posición *abierta*.

Saisir les deux tubes du cadre de chaque module et les séparer en les faisant pivoter. Vérifier que les tubes se mettent bien en place en position *ouverte* (un déclic doit se produire).

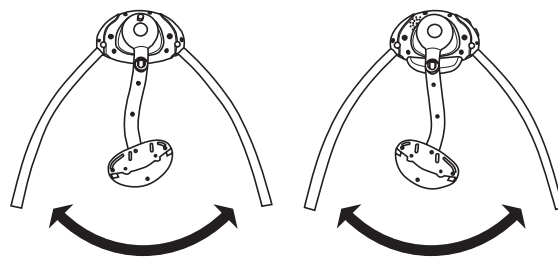

3 Locate the (2) base frame tubes. These are identical parts.

Localice los (2) tubos del armazón de la base. Se trata de partes idénticas.

Repérer les (2) tubes du cadre de base. Il s'agit de pièces identiques.

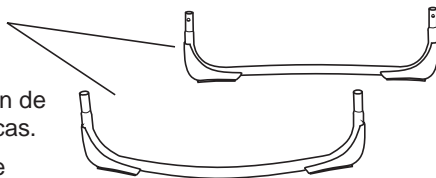

Swing arms positioned inside frame

Brazos de la mecedora posicionados dentro del armazón

Accoudoirs basculants positionnés à l'intérieur du cadre

Place a base frame tube on the floor as shown, with its spring-loaded buttons pointing away from you. Insert each end of the tube into the front tube of the left and right frame/pivot assemblies.

Coloque un tubo del armazón de la base en el suelo, como se muestra, de modo que los botones de resorte apunten en dirección contraria a usted. Inserte cada extremo del tubo en el tubo delantero de los conjuntos armazón/pivote izquierdo y derecho.

Placer un tube du cadre de base sur le sol comme indiqué sur le schéma, en tournant les boutons à ressort dans votre direction. Insérer chaque extrémité du tube dans le tube avant des modules cadre/pivot gauche et droit.

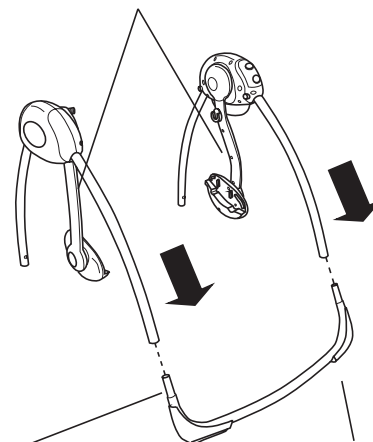

Spring-loaded button pointing away from you

Botón de resorte que apunta en dirección contraria a usted

Bouton à ressort tourné dans l'autre direction

Base frame tube

Tubo del armazón de la base

Tube du cadre de base

4 Place the rear base frame tube across the rear of the swing as shown to the right, with its spring-loaded buttons pointing toward you. Insert each end of the tube into the rear tube of the left and right frame/pivot assemblies.

Coloque el tubo trasero del armazón de la base en la parte trasera de la mecedora, como se muestra a la derecha, de modo que los botones de resorte apunten hacia usted. Inserte cada extremo del tubo en el tubo trasero de los conjuntos armazón/pivote izquierdo y derecho.

Placer un tube du cadre de base à l'arrière de la balançoire comme indiqué sur le schéma à droite, en tournant les boutons à ressort dans votre direction. Insérer chaque extrémité du tube dans le tube arrière des modules cadre/pivot gauche et droit.

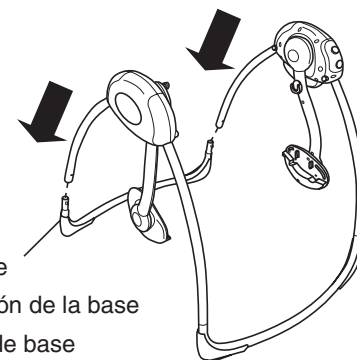

Base frame tube

Tubo del armazón de la base

Tube du cadre de base

5 Verify that the spring-loaded button at each corner of the base frame has clicked into place to secure the frame.

Verifique que el botón de resorte de cada esquina del armazón de la base se haya trabado en su lugar para asegurar el armazón.

Vérifier que le bouton à ressort dans chaque coin du cadre de base est bien en place (un déclic doit se produire) afin de bien fixer le cadre.

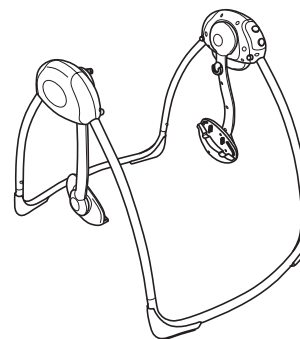

Seat Frame Assembly • Ensamblaje del Armazón del Asiento Ensemble du Cadre du Siège

- 1** Locate the backrest and footrest tubes.
Localice los tubos del respaldo y del apoyapiés.
Repérer les tubes du dossier et du repose-pied.

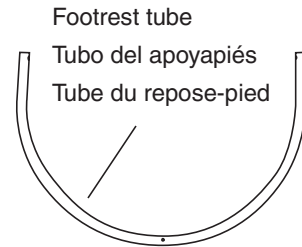
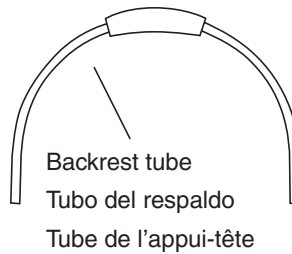

- 2** Position the end of the footrest tube with the triangle symbol at the left bracket as shown. Then slide the ends of the tube into place at the front of the seat frame brackets.

Coloque el extremo del tubo del apoyapiés que tiene el símbolo triangular en el soporte izquierdo, como se muestra. Luego, deslice los extremos del tubo hasta que queden en su lugar, en la parte delantera de los soportes del armazón del asiento.

Positionner l'extrémité du tube du repose-pied portant un symbole en forme de triangle sur le support gauche comme indiqué sur le schéma. Faire glisser les extrémités du tube jusqu'à ce qu'ils soient en place à l'avant des supports du cadre du siège.

Triangle symbols
Símbolos triangulares
Symboles en forme de triangle

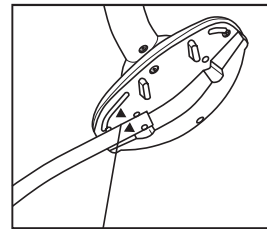

Seat frame brackets
Soportes del armazón del asiento
Supports du cadre du siège

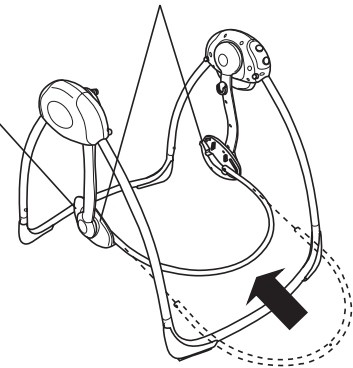

- 3** Use a machine screw (included) to attach each end of the footrest tube to the corresponding seat frame bracket.

Use un tornillo mecánico (incluido) para sujetar cada extremo del tubo del apoyapiés al soporte del armazón del asiento correspondiente.

Utiliser une vis mécanique (incluse) pour fixer chaque extrémité du tube du repose-pied sur le support du cadre du siège correspondant.

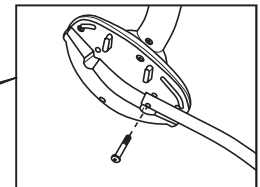
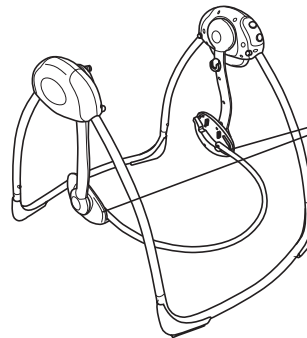

M5 x 30 mm

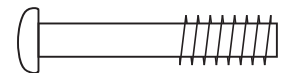

- 4** Turn the backrest tube so that the dot symbol is near the left bracket. Then slide the ends of the tube into place at the rear of the seat frame brackets.

Gire el tubo del respaldo para que el símbolo circular quede cerca del soporte izquierdo. Luego, deslice los extremos del tubo hasta que queden en su lugar, en la parte trasera de los soportes del armazón del asiento.

Tourner le tube du dossier de telle sorte que le symbole en forme de point se trouve à proximité du support gauche. Faire glisser les extrémités du tube jusqu'à ce qu'ils soient en place à l'arrière des supports du cadre du siège.

Dot symbols
Símbolos circulares
Symboles en forme de point

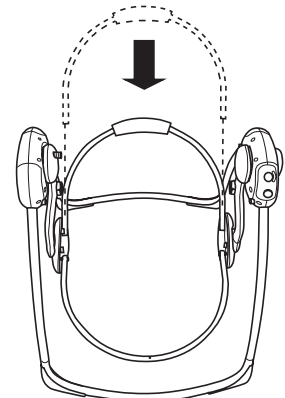
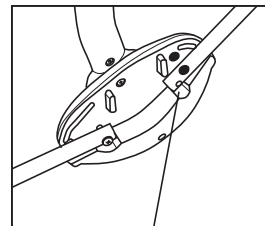

5

Use a machine screw (included) to attach each end of the backrest tube to the corresponding seat frame bracket.

The swing frame assembly is complete.

Use un tornillo mecánico (incluido) para sujetar cada extremo del tubo del respaldo al soporte del armazón del asiento correspondiente.

Ha completado el armado del armazón de la mecedora.

Utiliser une vis mécanique (incluse) pour fixer chaque extrémité du tube du dossier sur le support du cadre du siège correspondant.

Le montage du cadre de la balançoire est alors achevé.

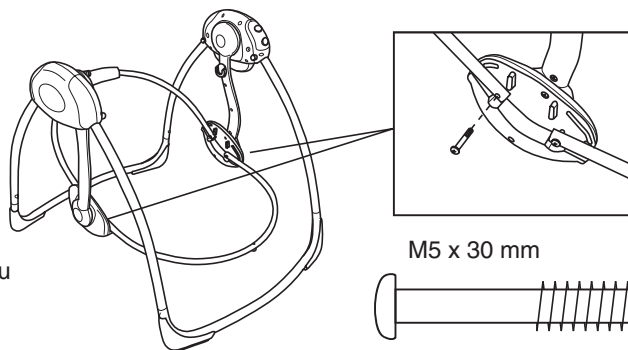

Seat Pad Installation • Instalación de la Almohadilla del Asiento Installation de Coussinet du Siège

1

Locate the seat pad. For the initial product assembly, verify that...

- the two shoulder straps are routed through the middle pair of slots in the seat pad, and...
- the shoulder straps are not fastened to the buckles.

Localice la almohadilla del asiento. Para el armado inicial del producto, verifique que...

- las dos correas para hombros pasen a través del par de ranuras centrales en la almohadilla del asiento y...
- que las correas para hombros no estén abrochadas a las hebillas.

Repérer le coussinet du siège. Avant de procéder à l'assemblage initial du produit, vérifier que...

- les deux sangles épaule passent bien par les deux encoches du milieu correspondantes dans le coussinet du siège et que...
- ces sangles sont bien détachées des boucles.

Buckles (unfastened)

Hebillas (desabrochadas)

Boucles (détachées)

Shoulder straps

Correas para hombros

Sangles épaule

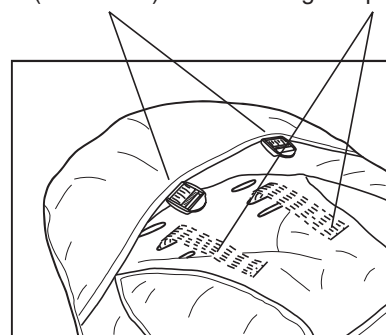

2

Hold the seat pad above the seat frame with the opening at the top. Slide the fabric pocket in the seat pad over the backrest tube.

 **NOTE:** Do not allow the backrest tube to push the shoulder straps upward and into the fabric pocket.

Sostenga la almohadilla del asiento por encima del armazón del asiento con la abertura en la parte superior. Deslice el bolsillo de tela de la almohadilla del asiento sobre el tubo del respaldo.

 **NOTA:** No permita que el tubo del respaldo empuje las correas para hombros hacia arriba y dentro del bolsillo de tela.

Tenir le coussinet du siège au-dessus du cadre en plaçant l'ouverture en haut. Faire glisser la poche en tissu dans le coussinet du siège en la faisant passer par dessus le tube du dossier.

 **REMARQUE :** ne pas laisser le tube du dossier pousser les sangles épaules vers le haut ni les laisser entrer dans la poche en tissu.

Opening in seat pad
Abertura en la almohadilla del asiento
Ouverture du coussinet du siège

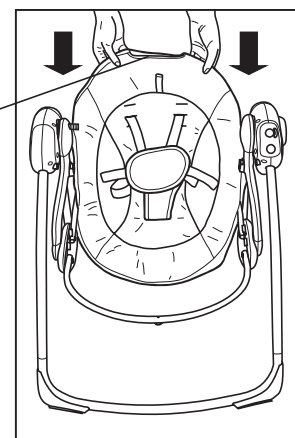

3

Pivot the footrest tube upward until it locks into place.

Gire el tubo del apoyapiés hacia arriba hasta que se traben en su lugar.

Faire pivoter le tube du repose-pied vers le haut jusqu'à ce qu'il soit bloqué en place.

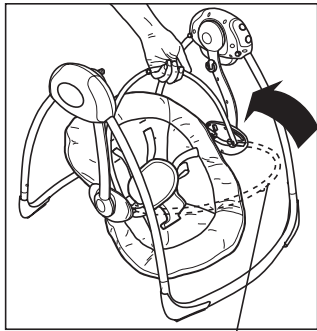

Footrest tube
Tubo del apoyapiés
Tube du repose-pied

Lift the bottom of the seat pad upward and slide the fabric pocket over the footrest tube.

Levante la parte inferior de la almohadilla del asiento hacia arriba y deslice el bolsillo de tela sobre el tubo del apoyapiés.

Soulever la partie inférieure du coussinet du siège et faire glisser la poche en tissu par dessus le tube repose-pied.

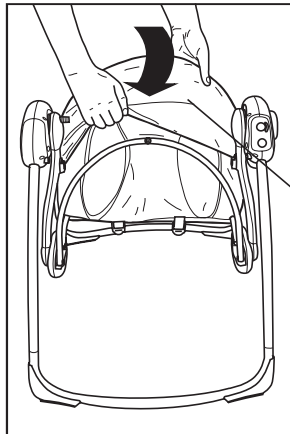

Fabric pocket
Bolsillo de tela
Poche tissu

Pivot the footrest downward until it stops at its normal position.

Gire el apoyapiés hacia abajo hasta que se detenga en su posición normal.

Faire pivoter le repose-pied vers le bas jusqu'à ce qu'il bute en position normale.

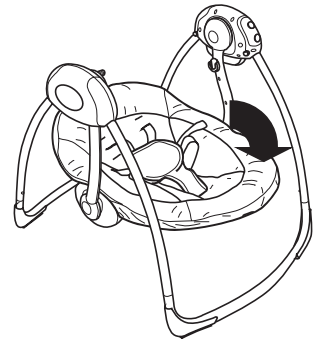

4

To access the shoulder strap buckles, pivot the backrest upward until it locks into place.

Para acceder a las hebillas de las correas para hombros, gire el respaldo hacia arriba hasta que se traben en su lugar.

Pour accéder aux boucles de la sangle épaule, faire pivoter le dossier vers le haut jusqu'à ce qu'il soit bloqué en place.

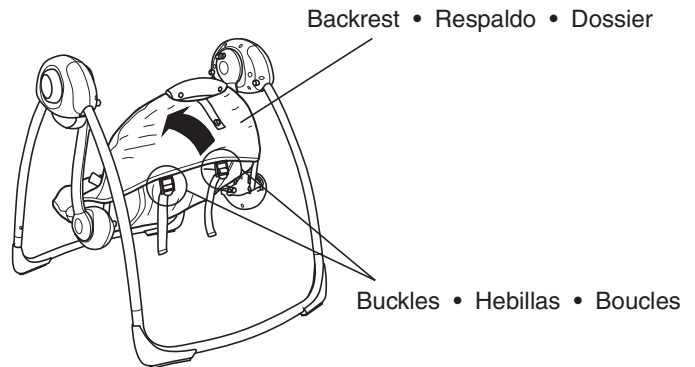

5

Route each shoulder strap through the corresponding buckle as shown below.

Pase cada correa para hombros a través de la hebilla correspondiente, como se muestra a continuación.

Faire passer chacune des sangles épaule dans la boucle correspondante comme indiqué ci-après.

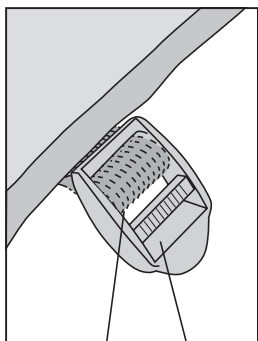

Top slot
Ranura superior
Encoche du haut
Bottom slot
Ranura inferior
Encoche du bas

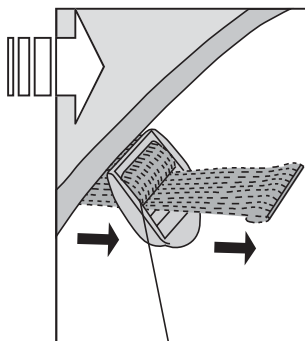

Strap pulled through top slot
Jalar la correa a través de la ranura superior
Sangle passée dans l'encoche du haut

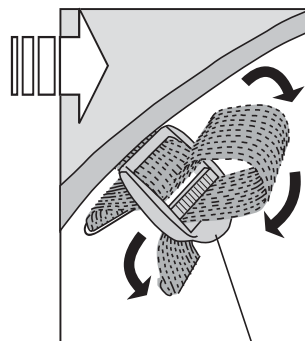

Strap turned and pushed through bottom slot
Doblar la correa y empujarla a través de la ranura inferior
Sangle tournée et passée dans l'encoche du bas

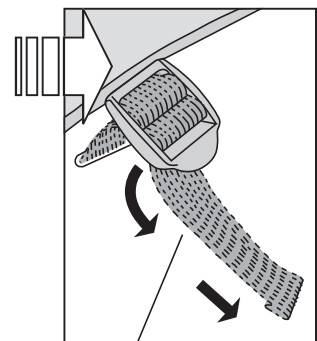

Strap pulled tight
Jalar y ajustar la correa
Sangle bien serrée

Toy Bar Installation • Instalación de la barra de juguetes • Installation de barre à jouets

1 Hold the toy bar above the swing, positioning the end with the two keys to the right. The toy mounting loops will hang from the front edge of the toy bar.

Insert each end of the toy bar into the corresponding socket on the frame above the recline mechanism. Pull lightly on the toy bar to ensure that the locking tabs are engaged in the sockets on the frame.

 **NOTE:** Check the attachment frequently.

Sostenga la barra de juguetes por encima de la mecedora y posicione hacia la derecha el extremo que tiene las dos llaves. Los lazos de montaje para juguetes quedarán colgando del borde delantero de la barra de juguetes.

Introduzca cada extremo de la barra de juguetes en el orificio correspondiente del armazón, por encima del mecanismo reclinable. Jale ligeramente la barra de juguetes para asegurarse de que las pestañas de ajuste hayan quedado enganchadas en los orificios del armazón.

 **NOTA:** Controle la barra de juguetes con frecuencia.

Tenir la barre à jouets au-dessus de la balançoire, en positionnant l'extrémité à deux clés sur la droite. Les boucles d'assemblage du jouet sont placées sur la bordure avant de la barre de jouets.

Insérer chaque extrémité de la barre à jouets dans l'emplacement correspondant sur le cadre au-dessus du mécanisme d'inclinaison. Tirer doucement sur la barre à jouets pour s'assurer que les onglets de verrouillage sont bien en place dans les emplacements sur le cadre.

 **REMARQUE :** vérifier le dispositif de fixation régulièrement.

Right end of toy bar
Extremo derecho de la barra de juguetes
Extrémité droite de la barre à jouets

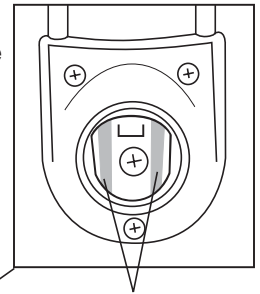

Keys • Llaves • Clés

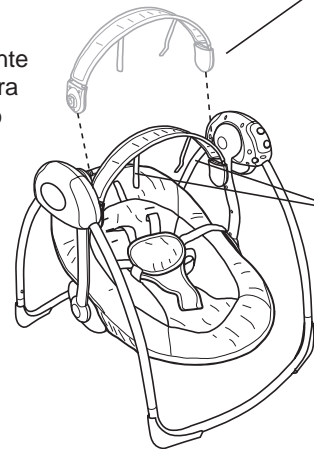

Toy mounting loops
Lazos de montaje para juguetes
Boucles de montage du jouet

2 Attach the two toys (included) to the loops on the toy bar.

 **NOTE:** The actual toys may differ from those shown.

Sujete los dos juguetes (incluidos) a los lazos en la barra de juguetes.

 **NOTA:** Los juguetes incluidos pueden diferir de los que se muestran.

Attacher les deux objets (fournis) aux boucles de la barre des jouets.

 **REMARQUE :** les jouets véritables sont susceptibles de varier par rapport à ceux figurant sur l'illustration.

Toys mounted • Juguetes montados • Jouets montés

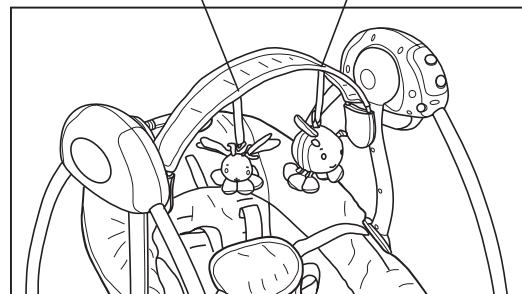

Battery Installation • Instalación de las Baterías • Installation de Piles

EN The swing control module requires (4) size C/LR14 (1.5V) batteries (not included). Please use alkaline batteries for better performance.



CAUTION: Follow the battery guidelines in this section. Otherwise, battery life may be shortened or the batteries may leak or rupture.

Always keep batteries away from children. • Do not mix old and new batteries. • Do not mix alkaline, standard, or rechargeable batteries. • Only batteries of the same or equivalent type as recommended are to be used. • Install the batteries so that the polarity of each one matches the markings in the battery compartment. • Do not short-circuit the batteries. • Do not store batteries in areas that have extreme temperatures (such as attics, garages, or automobiles). • Remove exhausted batteries from the battery compartment. • Never attempt to recharge a battery unless it is specifically marked "rechargeable." • Rechargeable batteries are to be removed from the toy before being charged. • Rechargeable batteries are only to be charged under adult supervision. • Do not use rechargeable alkaline batteries in a Ni-Cad or Ni-MH battery charger. • Please use the correct disposal method for batteries. • Remove batteries before putting swing into storage for a prolonged period of time.

El módulo de control de la mecedora requiere cuatro (4) baterías tamaño C/LR14 (1.5 V) (no incluidas). Use baterías alcalinas para un mejor funcionamiento.



PRECAUCIÓN: Siga los lineamientos para las baterías en esta sección. De lo contrario, la vida de la batería podría reducirse o la batería podría tener una fuga o romperse.

Siempre mantenga las baterías fuera del alcance de los niños. • No combine baterías usadas con nuevas. • No combine baterías alcalinas, estándar ni recargables. • Se deben usar únicamente baterías del mismo tipo que las recomendadas o de un tipo equivalente. • Instale las baterías de modo que la polaridad de cada una coincida con las marcas del compartimiento para baterías. • No haga cortocircuito con las baterías. • No almacene las baterías en áreas que tengan temperaturas extremas (como áticos, garajes o automóviles). • Saque las baterías gastadas del compartimiento para baterías. • Nunca intente recargar una batería, a menos que indique específicamente que es "recargable". • Las baterías recargables deben retirarse del juguete antes de recargarse. • Las baterías recargables sólo deberán recargarse con la supervisión de un adulto. • No use baterías alcalinas recargables en un cargador de baterías Ni-Cad o Ni-MH. • Utilice el método de eliminación correcto para las baterías. • Retire las baterías antes de almacenar la mecedora durante un período prolongado.

Ce module fonctionne sur quatre (4) piles de type C/LR14 (1,5 V) (non fournies). Il est préférable d'utiliser des piles alcalines pour une meilleure performance.



MISE EN GARDE : suivre la notice relative aux piles dans cette rubrique. Dans le cas contraire, la durée de vie de la pile peut être raccourcie, ou la pile peut fuir ou tomber en panne.

Tenir les piles hors de portée des enfants. • Ne pas mélanger piles neuves et usagées. • Ne pas mélanger les piles alcalines, standard ou rechargeables. • Vous devez utiliser seulement des piles de types semblables ou équivalents à ce qui est recommandé. • Mettre les piles en place en respectant les polarités inscrites dans le compartiment prévu à cet effet. • Ne pas court-circuiter les piles. • Ne pas stocker les piles dans des lieux susceptibles de connaître des températures extrêmes (tels qu'un grenier, un garage, ou un véhicule automobile). • Retirer les piles épuisées du compartiment. • Ne jamais tenter de recharger une pile à moins qu'elle ne porte explicitement la mention « rechargeable ». • Retirer les piles rechargeables du compartiment avant de procéder au chargement. • Les piles rechargeables ne doivent être rechargées que sous la surveillance d'un adulte. • N'utilisez pas de piles alcalines rechargeables avec un chargeur de batteries NiCd ou NiMH. • Mettre les piles au rebut conformément au mode d'élimination adéquat. • Avant de ranger la balançoire pour une durée prolongée, retirer les piles de leur compartiment.

- 1 While supporting the *left* end of the battery holder (use *left* hand), use a Phillips screwdriver to loosen the screw that secures the battery holder. A retentive washer keeps the screw from falling off the control module housing.

 **NOTE:** Turn the screw a minimum of *three (3) turns* to allow battery holder removal.

Mientras sostiene el extremo *izquierdo* del contenedor de baterías (con la mano *izquierda*), utilice un destornillador Phillips para aflojar el tornillo que sujeta el contenedor de baterías. Un empaque retentivo evita que el tornillo se desprenda del compartimiento del módulo de control.

 **NOTA:** Gire el tornillo al menos *tres (3) veces* para permitir la extracción del sujetador de la batería.

Tout en maintenant (de la main *gauche*) l'extrémité *gauche* du support de la pile, desserrer la vis de maintien du compartiment à piles à l'aide d'un tournevis cruciforme. Une rondelle de fixation maintient la vis en place, évitant qu'elle ne tombe du boîtier du module de commande.

 **REMARQUE :** Faire tourner la vis d'au moins *trois (3) tours* pour permettre le retrait du support de la pile.

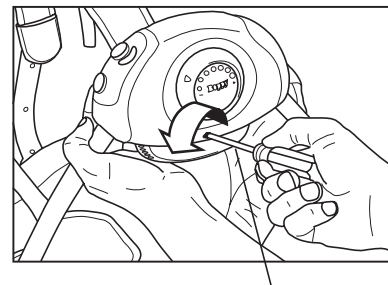

Battery holder
Contenedor de baterías
Compartiment à piles

- 2 Grip the *left* end of the battery holder (using your thumb) and pull downward until it releases from the control module.

Tome el extremo *izquierdo* del contenedor de baterías (usando el pulgar) y jale hacia abajo hasta que se libere del módulo de control.

Saisir l'extrémité *gauche* du compartiment à piles (à l'aide du pouce) et tirer vers le bas jusqu'à ce qu'il se détache du module de commande.

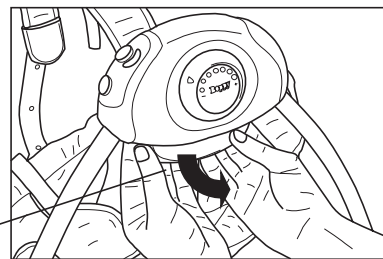

Left end releases first • El extremo *izquierdo* se libera primero
L'extrémité *gauche* se défait en premier

3 Install (4) size C/LR14 (1.5 V) batteries, observing the polarity markings embossed on the side of the battery holder.

Instale (4) baterías tamaño C/LR14 (1.5 V) respetando las marcas de polaridad grabadas en relieve al costado del contenedor de baterías.

Mette en place quatre (4) piles de type C/LR14 (1,5 volts), en respectant les polarités imprimées sur le côté du compartiment.

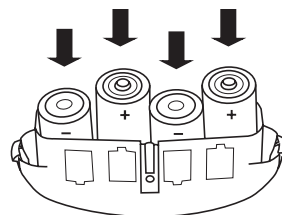
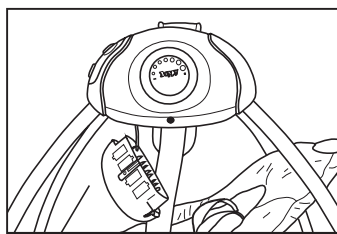

Battery holder tethered to control module

Contenedor de baterías sujeto al módulo de control

Compartiment à piles raccordé au module de commande

4 To install the battery holder:

- First, insert the *right* end of the battery holder into the opening in the control module.
- Push upward on the *left* end until the battery holder clicks into place. Do not release yet (hold in place for the next step).

Para instalar el contenedor de baterías:

- Primero, inserte el extremo *derecho* del contenedor de baterías en la abertura del módulo de control.
- Empuje hacia arriba el extremo *izquierdo* hasta que el contenedor de baterías quede trabado en su lugar. No lo suelte aún (sosténgalo en su lugar para el próximo paso).

Pour mettre en place le compartiment à piles :

- Commencer par insérer l'extrémité *droite* du compartiment à piles dans le module de commande.
- Pousser vers le haut sur l'extrémité *gauche* jusqu'à ce que le compartiment à piles soit bien en place (un déclic retentit). Ne pas lâcher pour l'instant (tenir l'ensemble pour procéder à l'étape suivante).

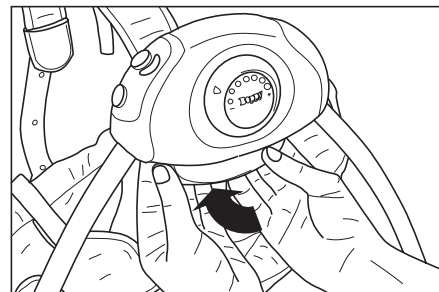
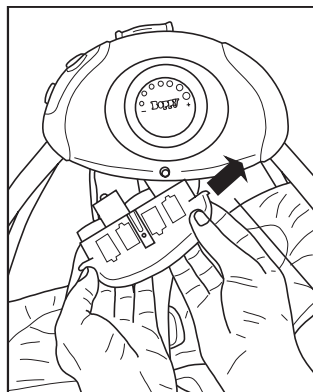

Insert right end first

Inserte el extremo derecho primero

Commencer par insérer l'extrémité droite

5 While supporting the *left* end of the battery holder (use *left* hand), tighten the screw that secures the battery holder.

Mientras sostiene el extremo *izquierdo* del contenedor de baterías (con la mano *izquierda*), ajuste el tornillo que sujeta el contenedor de baterías.

Tout en maintenant l'extrémité *gauche* du compartiment à piles (à l'aide de la main *gauche*), serrer la vis de maintien du compartiment à piles.

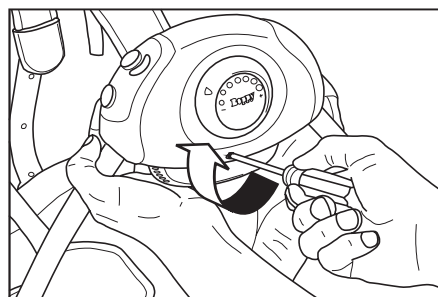

Operating Instructions • Instrucciones de funcionamiento • Mode d'emploi

Adjusting the Toy Bar • Ajuste de la barra de juguetes • Ajustement de la barre à jouets

- The toy bar is adjustable so you can easily access the baby without removing the toy bar or toys. Pivot the toy bar toward or away from the backrest as shown.
- La barra de juguetes es ajustable; por lo tanto, puede colocar al bebé sin necesidad de retirar la barra de juguetes ni los juguetes. Gire la barra de juguetes hacia el respaldo o en dirección opuesta a este, como se muestra.
- La barre à jouets est réglable pour vous permettre d'accéder facilement à bébé sans avoir à retirer la barre ni les jouets. Faire pivoter la barre à jouets vers l'appui-tête, puis l'éloigner de celui-ci, comme indiqué sur le schéma.

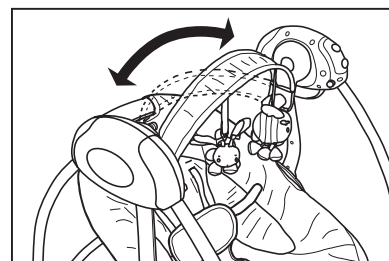

Using the Recline Function • Utilización de la función de reclinación Utiliser la fonction d'inclinaison

EN Press the left and right release buttons simultaneously and carefully rotate the frame up or down into the desired position.

CAUTION: NEVER use recline feature while child is in seat! ALWAYS remove child from seat before adjusting.

ES Presione simultáneamente los botones de liberación derecho e izquierdo y gire cuidadosamente el armazón hacia arriba o hacia abajo, hasta la posición deseada.

PRECAUCIÓN: ¡NUNCA la recline mientras el niño está sentado en el asiento! SIEMPRE quite al niño del asiento antes de realizar ajustes.

FR Appuyer simultanément sur les boutons de droite et de gauche et faire tourner le cadre avec précaution vers le haut ou vers le bas jusqu'à parvenir à la position voulue.

MISE EN GARDE : NE JAMAIS utiliser la fonction d'inclinaison lorsque l'enfant est sur le siège ! TOUJOURS retirer l'enfant du siège avant de le régler.

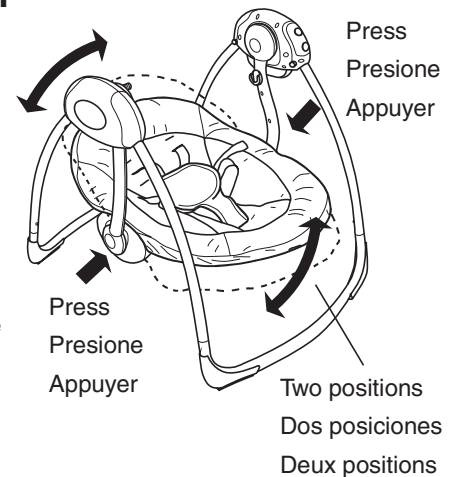

Using the Seat Restraint • Utilización del sujetador del asiento Utilisation des sangles de sécurité du siège

- The Rock In Comfort® swing has a 5-point seat restraint for child safety.
- La mecedora Rock In Comfort® cuenta con un sujetador de asiento de 5 puntos para la seguridad del niño.
- Pour la sécurité de l'enfant, le Rock In Comfort® est équipé d'une sangle de sécurité à 5 points.

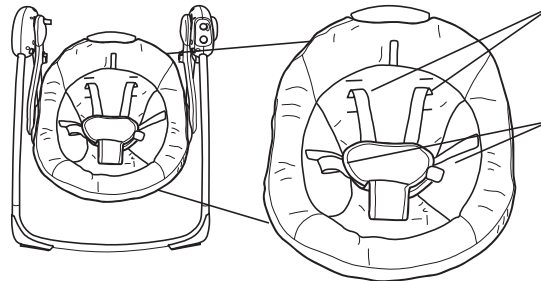

Shoulder straps
Correas para hombros
Sangles épaule

Waist straps
Correas para la cintura
Sangles taille

1 To keep the swing from moving while you secure or remove the baby in the seat, use the swing locking pin. Push the pin into the pivot housing.

NOTE: If necessary, align the triangle symbols on the swing arm and pivot housing. This will align the swing locking pin with the hole.

Para evitar que la mecedora se mueva mientras asegura el bebé en el asiento o lo retira, use la clavija de traba de la mecedora. Empuje la clavija dentro del compartimiento del pivote.

NOTA: De ser necesario, alinee los símbolos triangulares en la mecedora y en el compartimiento del pivote. Esto alineará la clavija de traba de la mecedora con el orificio.

Utiliser la tige de blocage de la balançoire pour éviter qu'elle ne bouge pendant l'installation de l'enfant dans le siège ou au moment de l'en retirer. Pousser la tige de blocage dans le boîtier du pivot.

REMARQUE: Si nécessaire, aligner les symboles en triangle sur l'accoudoir basculant et sur le logement pivotant. Ceci permet d'aligner la tige d'arrêt de la balançoire par rapport à l'orifice correspondant.

Swing locking pin
Clavija de traba de la mecedora
Tige de blocage de la balançoire

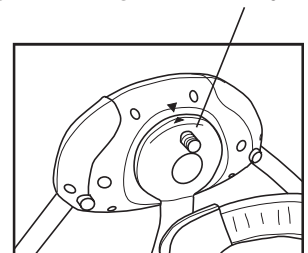

2 Lift the restraint latch cover to reveal the restraint latch underneath. The cover is secured by three pairs of hook-and-loop patches. Press the center button on the restraint latch and pull the left and right sets of buckles away from the latch.

Levante la cubierta del broche de sujeción para que se vea el broche de sujeción que se encuentra debajo. La cubierta está sujeta mediante tres pares de parches de sujeción. Presione el botón central del broche de sujeción y desprenda los juegos de hebillas izquierdo y derecho del broche.

Soulever le cache du système de verrouillage des sangles pour faire apparaître ce dernier en dessous. Le cache est fixé par trois paires de bandes auto-agrippantes. Appuyer sur le bouton au centre du système de verrouillage des sangles et éloigner les ensembles de boucles gauche et droite du verrouillage.

Restraint latch cover • Cubierta del broche de sujeción
Cache du système de verrouillage des attaches

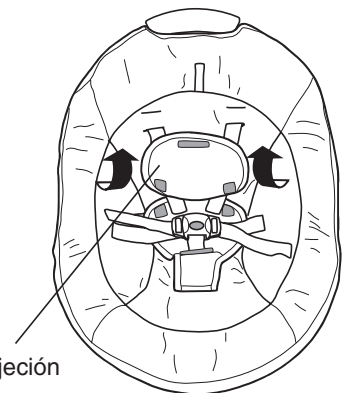

3 (Optional) You may also detach the shoulder buckle from the waist buckle on each side. Slide the buckles apart, if needed. To adjust the shoulder strap height for the size of your child...

- Place the infant in the seat.
- Identify which shoulder strap slot is at or below the top of the shoulders.
- To change the slot, push the strap through the slot on each side. Then pull the straps through the proper slots to the front of the seat pad.
- Verify that the shoulder straps are not twisted on either the front or rear of the seat pad.

(Opcional) También puede desprender la hebilla del hombro de la hebilla de la cintura en cada lado. De ser necesario, deslice las hebillas para separarlas. Para ajustar la altura de la correa para hombros al tamaño de su hijo...

- Coloque al bebé en el asiento.
- Identifique qué ranura de correa para hombros está a la altura de los hombros o debajo de esta.
- Para cambiar la ranura, empuje la correa a través de la ranura en cada lado. Luego, jale las correas a través de las ranuras correspondientes hacia la parte delantera de la almohadilla del asiento.
- Verifique que las correas para hombros no estén retorcidas en la parte delantera ni en la parte trasera de la almohadilla del asiento.

(Facultatif) Vous pouvez également détacher de part et d'autre la boucle de l'épaule de celle de la taille. Si nécessaire, éloigner les boucles en les faisant glisser. Pour régler la sangle épaule à la taille de votre enfant...

- Placer l'enfant sur le siège.
- Repérer l'encoche de la sangle de l'épaule qui se trouve au niveau de la partie supérieure de ses épaules, ou juste en-dessous.
- Pour changer l'encoche, pousser la sangle au travers de celle-ci de part et d'autre. Tirer ensuite les sangles pour les faire passer au travers des encoches voulues à l'avant du coussinet du siège.
- Vérifier que les sangles épaules ne sont pas entortillées sur la partie avant ou arrière du coussinet du siège.

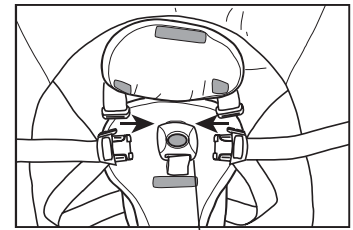

Slide apart
Deslizar para separar
Ouvrir en faisant glisser

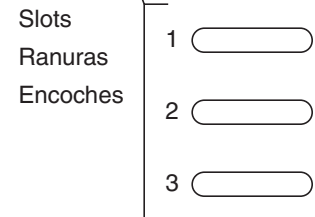

4 Place the infant in the seat. The seat restraint should be visible between the baby's legs. Lift the seat restraint up and toward the baby's waist. Guide the baby's arms under the shoulder straps. Insert the left and right sets of buckles into the restraint latch.

Coloque al bebé en el asiento. El sujetador del asiento debe poder verse entre las piernas del bebé. Levante el sujetador del asiento hacia arriba y hacia la cintura del bebé. Pase los brazos del bebé debajo de las correas para hombros. Inserte los juegos de correas izquierdo y derecho en el broche de sujeción.

Placer l'enfant sur le siège. La sangle doit passer entre les jambes de bébé. Soulever la sangle du siège vers le haut et vers la taille de bébé. Faire passer les bras de bébé sous les sangles épaules. Faire passer les jeux de boucles droite et gauche dans le système de verrouillage.

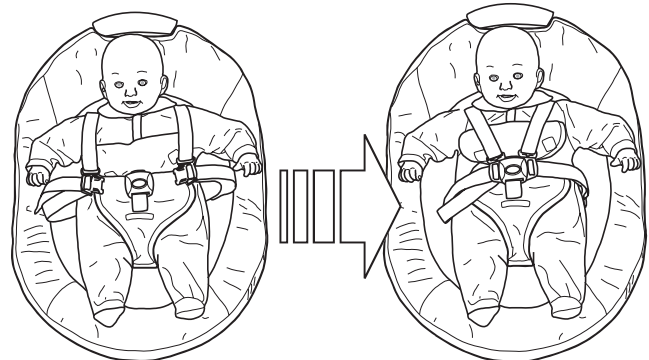

5 Adjust the straps in the buckles as needed so that the restraint fits snugly (but not too tightly). Be sure the seat restraint is secure by pulling it away from the baby's body. The buckles should remain fastened. Pull the buckle cover between the shoulder straps and secure it in position with the hook-and-loop patches.

Ajuste las correas en las hebillas, según sea necesario, de modo tal que los sujetadores se encuentren ajustados (pero no demasiado apretados). Asegúrese de que el sujetador del asiento esté firme, jalándolo lejos del cuerpo del bebé. Las hebillas deberán permanecer abrochadas. Pase la cubierta del broche entre las correas para hombros y asegúrela en su lugar con los parches de sujeción.

Régler les lanières dans les boucles de telle sorte que la sangle soit bien ajustée, mais sans trop serrer, pour que bébé soit bien à l'aise. Vérifier que la sangle du siège est bien attachée en tirant dessus pour l'éloigner du corps de l'enfant. Les boucles doivent rester bien attachées. Étirer le cache des boucles entre les sangles épaules et le bloquer en place à l'aide des bandes auto-agrippantes.



6 To adjust the shoulder strap length, slide the straps through the two buckles behind the backrest as needed.

Para ajustar la longitud de las correas para hombros, deslice las correas a través de las hebillas detrás del respaldo, según sea necesario.

Pour régler la longueur de la bandoulière, faire glisser les sangles dans les deux boucles derrière le dossier jusqu'à obtenir le résultat souhaité.

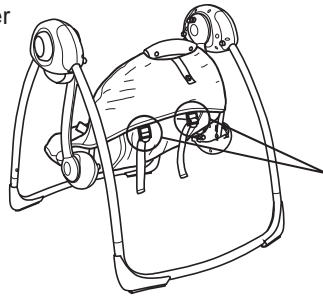

Buckles
Hebillas
Boucles

7 Remember to check the swing locking pin position. Pull the pin outward to allow the swing to move freely.

Recuerde verificar la posición de la clavija de traba de la mecedora. Jale la clavija hacia afuera para que la mecedora se pueda mover libremente.

Ne pas oublier de vérifier la position de la tige de blocage. Faire ressortir la tige vers l'extérieur pour libérer le mouvement de la balançoire.

Swing locking pin
Clavija de traba de la mecedora
Tige de blocage de la balançoire

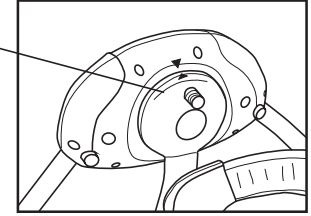

Using the Headrest • Utilización del apoyacabeza • Utilisation de l'appui-tête

EN The headrest optionally attaches to the seat pad to provide extra support for your baby. This can make the swing seat more comfortable, particularly for younger babies.

Unfasten the hook-and-loop strap on the back of the headrest. Attach the headrest to the seat pad by guiding the strap through the fabric loop near the top of the seat pad.

ES El apoyacabeza se sujeta opcionalmente a la almohadilla del asiento para brindar un soporte adicional para su bebé. Hace que la silla mecedora sea más cómoda, en especial para los bebés pequeños.

Desprenda la correa de enganche que se encuentra en la parte posterior del apoyacabeza. Enganche el apoyacabeza a la almohadilla del asiento pasando la correa por el lazo de tela que se encuentra cerca de la parte superior de la almohadilla del asiento.

FR L'appui-tête peut se fixer sur le coussinet du siège pour offrir un maintien supplémentaire à votre enfant. Ceci apporteront éventuellement un supplément de confort au siège de la balançoire, particulièrement pour les plus petits.

Défaire la bande autoagrippante à l'arrière de l'appui-tête. Mettre en place l'appui-tête sur le coussin du siège en faisant passer la sangle à travers la boucle de tissu en haut du coussinet du siège.

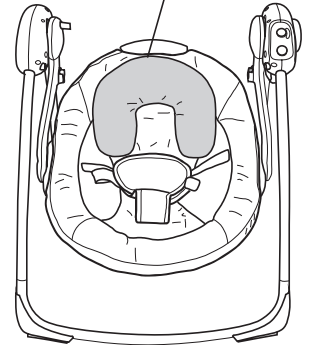
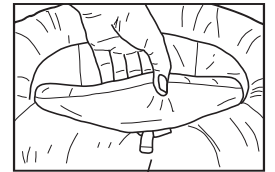

Using the Swing Control Module • Utilización del módulo de control de la mecedora Utilisation du module de commande de la balançoire

Swing Timer Select Button and Indicator

Botón e indicador de selección de temporizador de la mecedora

Sélecteur et indicateur de minuterie de la balançoire

Melody/volume select button

Botón de selección de melodía/volumen

Bouton sélecteur Melody/volume

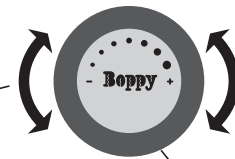
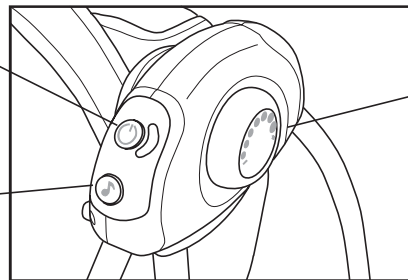

Speed Selector Ring

Anillo de selección de velocidad

Sélecteur de vitesse

EN The TrueSpeed Control™ provides steady motion to calm your baby. To use the swing function...

Turn the Speed Selector Ring clockwise to any of six positions to start the swing and select the speed. Turn the selector ring counter-clockwise to the first position (OFF) to stop the swing.

 **NOTE:** It is not necessary to push the swing. The swing will automatically adjust motion to the desired speed within 20 to 25 seconds after speed selection.

 Use the Swing Timer Select function to turn OFF the swing automatically. Press the button to sequence to the desired timer setting of 8, 15, or 30 minutes. The three LEDs beside the button indicate the selected time period. If you do not select a timer setting (all LEDs are OFF), the unit uses a default time of 45 minutes for auto-shutoff. To use the swing function after auto-shutoff, either press the Swing Timer Select Button or turn the Speed Selector Ring.



To use the music/sounds function... Press the Melody/Volume Select Button to start a melody at low volume. Six different melodies will play. Press the button again to increase the volume to high. Press the button a third time to stop the music. Otherwise, auto-shutoff occurs after about 15 minutes.



NOTE: Weak batteries cause erratic product operation, including distorted sound, dimming or failed lights, and slow or non-working motorized parts. Because each electrical component requires a different operating voltage, replace the batteries when any function fails to operate. See page 8.

ES



El TrueSpeed Control™ brinda movimientos constantes para calmar a su bebé. Para utilizar la función de mecedora...

Gire el Anillo de selección de velocidad en sentido horario a cualquiera de las seis posiciones para activar la función de mecedora y seleccionar la velocidad. Gire el anillo de selección en sentido antihorario hasta la primera posición (OFF - APAGADO) para detener la función de mecedora.



NOTA: No es necesario empujar la mecedora. La mecedora ajustará el movimiento automáticamente a la velocidad deseada en el término de 20 a 25 segundos después de seleccionada la velocidad.



Use la función de Selección de temporizador de la mecedora para APAGAR la mecedora automáticamente. Presione el botón para determinar la configuración deseada del temporizador de 8, 15 ó 30 minutos. Las tres LED al lado del botón indican el período seleccionado. Si no selecciona una configuración del temporizador (todas las LED están APAGADAS), la unidad utiliza un período predeterminado de 45 minutos para apagarse automáticamente. Para utilizar la función de mecedora después del apagado automático, presione el Botón de Selección de temporizador de la mecedora o bien gire el Anillo de selección de velocidad.



Para usar la función de música/sonidos... Presione el Botón de selección de melodía/volumen para activar una melodía a volumen bajo. Hay seis melodías diferentes. Presione el botón nuevamente para subir el volumen a alto. Presione el botón una tercera vez para detener la música. De lo contrario, se apagará automáticamente después de aproximadamente 15 minutos.



NOTA: Las baterías débiles hacen que el producto funcione en forma errática, es decir, con distorsión del sonido, pérdida de intensidad o falla de las luces y funcionamiento lento o ruptura de las piezas motorizadas. Dado que cada componente eléctrico requiere una tensión de operación distinta, reemplace las baterías cuando falle alguna función. Consulte la página 8.

FR



Le système TrueSpeed Control™ fournit un mouvement régulier qui calme bébé. Utilisation de la fonction balançoire...

Tourner le sélecteur de vitesse dans le sens des aiguilles d'une montre et le placer dans l'une des six positions pour démarrer la balançoire et sélectionner la vitesse. Tourner le sélecteur dans le sens inverse des aiguilles d'une montre pour le placer dans la première position (OFF) pour arrêter la balançoire.



REMARQUE : Il n'est pas nécessaire de la pousser. Son mouvement se règle automatiquement sur la vitesse voulue au bout de 20 à 25 secondes une fois la sélection de la vitesse effectuée.



Utiliser la fonction minuterie de la balançoire pour l'arrêter automatiquement (position OFF). Appuyer sur le bouton pour régler sur la séquence voulue de 8, 15, ou 30 minutes. La durée voulue est repérée par l'un des trois voyants LED à côté du bouton. Si aucun réglage n'est sélectionné (tous les LED étant sur OFF), l'appareil se règle tout seul sur une durée par défaut de 45 minutes avant arrêt automatique. Pour utiliser la fonction balançoire après arrêt automatique, appuyer sur la minuterie de la balançoire, ou tourner le sélecteur de vitesse.



Utilisation de la fonction musique/sons... Appuyer sur le sélecteur Melody/Volume pour démarrer une mélodie en volume faible. L'appareil permet d'écouter sept mélodies différentes. Appuyer de nouveau sur le bouton pour augmenter le volume et le faire passer sur élevé. Appuyer sur le bouton une troisième fois pour arrêter la musique. À défaut, un arrêt automatique intervient au bout de 15 minutes.



REMARQUE : Les piles usagées entraînent des dysfonctionnements du produit (son déformé, éclairage faible ou déficient, pièces motorisées lentes ou immobiles). Chacun des composants électriques exigeant une tension de fonctionnement différente, remplacer les piles quand une des fonctions devient défectueuse. Voir page 8.

Care and Cleaning • Cuidado y limpieza • Entretien et nettoyage

EN

Seat pad – Remove from frame. Fasten buckles on seat restraint and seat pad. Fasten all hook-and-loop patches to the corresponding patch. Machine wash with cold water, gentle cycle. No bleach. Tumble dry, low heat.

Headrest – Fasten all hook-and-loop patches. Machine wash with cold water, gentle cycle. No bleach. Air dry flat.

Toy bar and toys – Wipe clean with a damp cloth and mild soap. Air dry. Do not immerse in water.

Frame – Wipe the metal frame with soft, clean cloth and mild soap.

ES

Almohadilla del asiento: Retire la almohadilla del armazón. Asegure las hebillas en el sujetador y en la almohadilla del asiento. Ajuste todos los parches de sujeción en el parche correspondiente. Lave en lavadora con agua fría y ciclo suave. No use cloro. Seque en secadora a baja temperatura.

Apoyacabeza: Ajuste todos los parches de sujeción. Lave en lavadora con agua fría y ciclo suave. No use cloro. Deje secar al aire sobre una superficie plana.

Barra de juguetes y juguetes: Limpie con un paño húmedo y con jabón suave. Deje secar al aire. No sumerja en agua.

Armazón: Limpie el armazón de metal con un paño suave, limpio y con jabón suave.

FR **Coussinet du siège** : le retirer du cadre. Défaire les boucles sur le dispositif de sangles du siège et du coussin de l'assise. Attacher chaque fermeture autoagrippante sur la bande correspondante. Lavage en machine à l'eau froide, cycle délicat. Javel interdite. Sécher au sèche-linge à basse température.

Appui-tête : attacher toutes les bandes auto-agrippantes. Lavage en machine à l'eau froide, cycle délicat. Javel interdite. Séchage à l'air libre, à plat.

Barre de support de jouets et jouets : nettoyer à l'aide d'un chiffon humide et un savon doux. Séchage à l'air libre. Ne pas plonger dans l'eau.

Cadre : nettoyer le cadre métallique à l'aide d'un chiffon doux, propre et un détergent ordinaire.

Storage and Travel • Almacenamiento y transporte • Rangement et déplacements

EN The frame of the Rock In Comfort® swing can be folded for storage or travel.

To close the swing frame...

- Remove the toys from the toy bar. Push the swing locking pin into the pivot housing. This will prevent the seat frame from swinging during travel, for example.
 **NOTE:** If necessary, align the triangle symbols on the swing arm and pivot housing. This will align the swing locking pin with the hole.
- Pivot the two halves of the seat together until they meet at the top. Fasten the strap with metal snap at the headrest to the corresponding metal snap on the footrest tube.
- While pressing both the frame lock buttons nearest you on the left and right pivot housings, pivot the frame toward the middle of the swing. Repeat for the other side of the swing.

Press • Presione • Appuyer

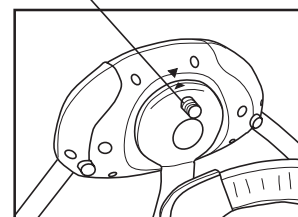

ES El armazón de la mecedora Rock In Comfort® puede doblarse para ser almacenado o transportado.

Para cerrar el armazón de la mecedora...

- Quite los juguetes de la barra de juguetes. Presione la clavija de traba de la mecedora dentro del compartimiento del pivote. Esto evitará que el armazón del asiento se balancee, por ejemplo, durante el transporte.
 **NOTA:** De ser necesario, alinee los símbolos triangulares en la mecedora y en el compartimiento del pivote. Esto alineará la clavija de traba de la mecedora con el orificio.
- Gire las dos mitades del asiento hacia adentro hasta que se unan en la parte superior. Ajuste la correa con broche metálico del apoyacabeza con el broche metálico correspondiente del tubo del apoyapiés.
- Mientras presiona los botones de traba del armazón que se encuentran más cerca de usted, en los compartimientos de los pivotes izquierdo y derecho, gire el armazón hacia el centro de la mecedora. Repita para el otro lado de la mecedora.

Metal snap • Broche metálico
Clip métallique

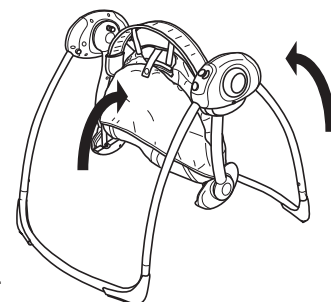

FR Le cadre du Rock In Comfort® est repliable pour faciliter le transport ou le rangement.

Pour fermer le cadre de la balançoire...

- Retirer les jouets de la barre de jouets. Pousser la tige de blocage de la balançoire dans le boîtier du pivot. Ceci évite par exemple tout balancement du cadre du siège pendant le déplacement.
 **REMARQUE :** Si nécessaire, aligner les symboles en triangle sur l'accoudoir basculant et sur le logement pivotant. Ceci permet d'aligner la tige d'arrêt de la balançoire par rapport à l'orifice correspondant.
- Rassembler les deux moitiés du siège sur le haut en les faisant pivoter. Attacher la sangle dotée d'un clip métallique sur l'appui-tête à la boucle correspondante sur le tube du repose-pied.
- Tout en appuyant sur les deux boutons de verrouillage du cadre les plus proches de vous sur les logements pivotants gauche et droite, faire pivoter le cadre vers le milieu de la balançoire. Reprendre pour l'autre côté de la balançoire.

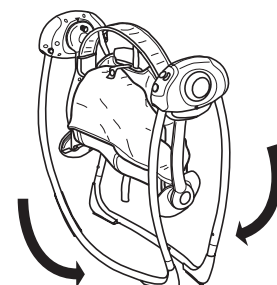
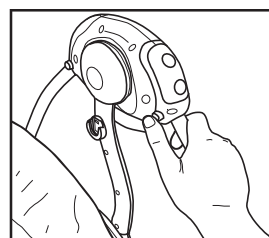
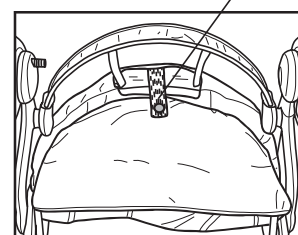

EN **To open the swing frame for use...** Pivot both sides of the frame outward until the frame lock buttons click into place. Unsnap the strap that holds the halves of the seat together. Pivot the footrest and headrest downward until each stops at the normal position.

ES **Para abrir el armazón de la mecedora a fin de utilizarlo...** Gire ambos lados del armazón hacia afuera hasta que los botones de traba del armazón se traben en su lugar. Desabroche la correa que mantiene unidas las mitades del asiento. Gire el apoyapiés y el apoyacabeza hacia abajo hasta que cada uno se detenga en la posición normal.

FR **Pour ouvrir le cadre avant usage...** Faire pivoter les deux volets du cadre vers l'extérieur jusqu'à ce que les boutons de verrouillage du cadre soient verrouillés. Défaire la sangle qui maintient les moitiés du siège ensemble. Faire pivoter le repose-pied et l'appui-tête vers le bas jusqu'à ce que chacun soit bloqué en position normale.

32810 / 32819
32822

Parts List and Drawing • Lista de partes y dibujo Liste de pièces et dessin

No. No. N°	Qty. Cant. Qté	Description	Descripción	Description
1	(4)	M5 x 30 mm (1 1/4") Phillips screw	Tornillos Phillips de M5 x 30 mm (1 1/4")	tournevis cruciforme M5 x 30 mm
2	(1)	Left frame/pivot assembly	Conjunto armazón/pivote izquierdo	module cadre/pivot gauche
3	(1)	Right frame/pivot assembly with swing control module	Conjunto armazón/pivote derecho con módulo de control de la mecedora	module cadre/pivot droit avec module de commande de la balançoire
4	(1)	Base frame tube	Tubo del armazón de la base	tube du cadre de base
5	(1)	Backrest tube	Tubo del respaldo	tube du dossier
6	(1)	Footrest tube	Tubo del apoyapiés	tube du repose-pied
7	(1)	Seat pad	Almohadilla del asiento	coussinet du siège
8	(1)	Toy bar	Barra de juguetes	barre de jouets
9	(1)	Plush toy 1	Juguete de peluche 1	peluche jouet 1
10	(1)	Plush toy 2	Juguete de peluche 2	peluche jouet 2
11	(1)	Headrest	Apoyacabeza	appui-tête

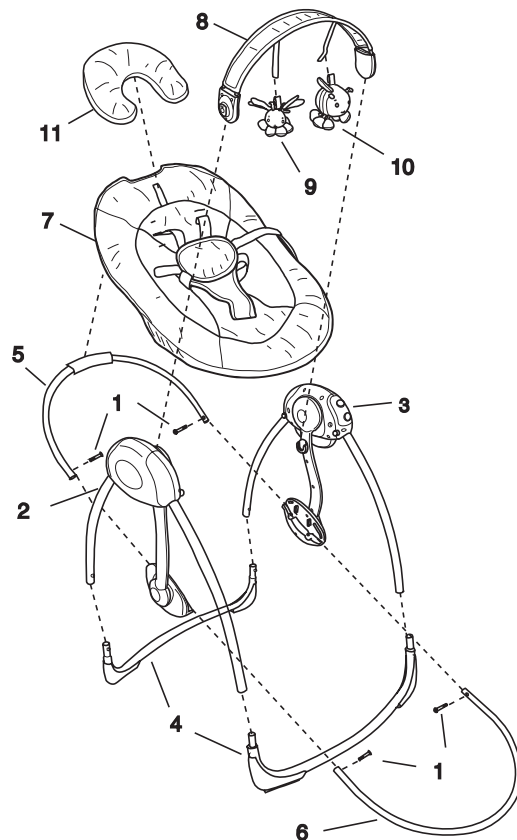

NOTE: Plush toy may differ from drawing.

NOTA: Juguete de peluche puede ser distinta a la del dibujo.

REMARQUE: Peluche jouet peuvent être différents du dessin.



CAUTION: Use only replacement parts supplied by Kids II.

PRECAUCIÓN: Solo use repuestos provistos por Kids II.

MISE EN GARDE : utiliser exclusivement des pièces de rechange fournies par Kids II.

Boppy™, Rock in Comfort®, Look for the Boppy Shape!™ and the Boppy logos are trademarks or registered trademarks of The Boppy Company in the U.S. and other countries.
© 2007 The Boppy Company. All Rights Reserved.



Kids II, Inc. • Alpharetta, GA 30022 USA
www.kidsii.com

Kids II Canada Co. • Mississauga, Ontario L4W 5A6 Canada
Kids II Australia Pty Ltd. • Castle Hill, NSW, 2154 Australia
Kids II US Mexico S.A. de C.V.

Av. Vasco de Quiroga No. 3900 – 905 A
Col. Lomas de Santa Fe • Cuajimalpa, México D.F. • C.P. 05300

Kids II UK Ltd. • 960 Capability Green
Luton, Bedfordshire LU1 3PE UK



Customer Service • Servicios al consumidor • Service consommateurs
www.kidsii.com/customerservice

US/Canada 1-800-230-8190

Australia (02) 9894 1855

Mexico (55) 5292-8488

UK +44 (0) 870 351 7286

2007 Kids II, Inc. • Printed in China
32810/32819/32822_IS090307R6

Free Manuals Download Website

<http://myh66.com>

<http://usermanuals.us>

<http://www.somanuals.com>

<http://www.4manuals.cc>

<http://www.manual-lib.com>

<http://www.404manual.com>

<http://www.luxmanual.com>

<http://aubethermostatmanual.com>

Golf course search by state

<http://golfingnear.com>

Email search by domain

<http://emailbydomain.com>

Auto manuals search

<http://auto.somanuals.com>

TV manuals search

<http://tv.somanuals.com>