

Bedienungsanleitung
Operating Instructions
Instructions d'emploi
Instrucciones de servicio
Manual de instruções
Istruzioni d'uso
Gebruiksaanwijzing
Betjeningsvejledning
Bruksanvisning
Brukerveiledningen
Käyttöohje
Οδηγία χειρισμού
Kullanım kılavuzu
Instrucja obsługi
Návod k obsluze
Návod na používanie
Használati utasítás
Руководство по
эксплуатации
Інструкція з
експлуатації
Instrucțiuni de folosire
Ръководство за
експлоатация
Uputstvo za
opsluživanje
Navodilo za uporabo
Upute za uporabu
Kasutusjuhend
Lietošanas pamācība
Naudojimo instrukcija

Deutsch	Polski
English	Česky
Français	Slovensky
Español	Magyar
Português	Русский
Italiano	Українська
Nederlands	Română
Dansk	Български
Svenska	Srpski
Norsk	Slovensko
Suomi	Hrvatski
Ελληνικά	Eesti
Türkçe	Latviešu
	Lietuvių



BOSCH

ART EASYTRIM Accu NIMH

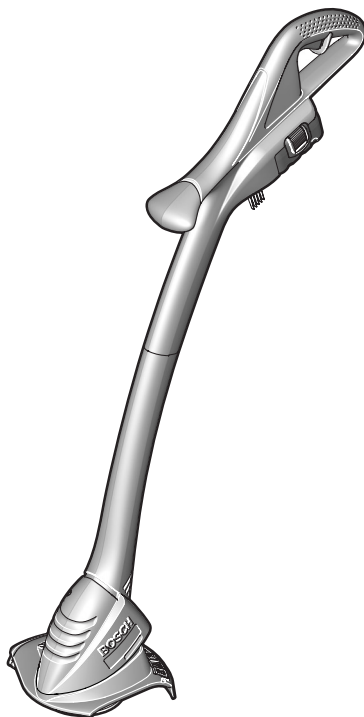

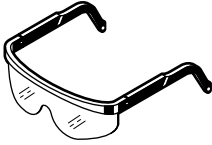

F 016 800 178

24x



F 016 800 177
(ART 23/2300 EASYTRIM ACCU)

F 016 800 183
(ART 26/2600 EASYTRIM ACCU)



BOSCH
ART XX Easytrim Accu
 Typ 3600H78XXX
 14.4 V
 (3A) IPX 0 2000 x.XX Kg

L_{WA} **94** dB
 CE
 G
 PCP
 MPT

Robert Bosch GmbH
 D-70745, Leinfelden-Echterdingen

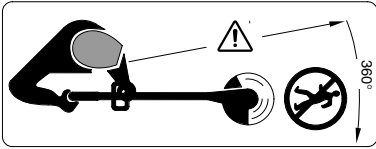

14

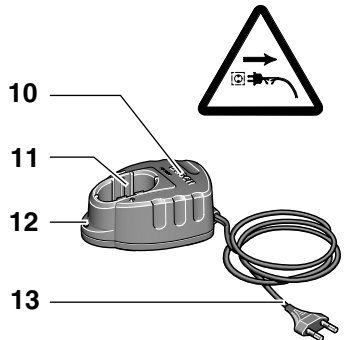
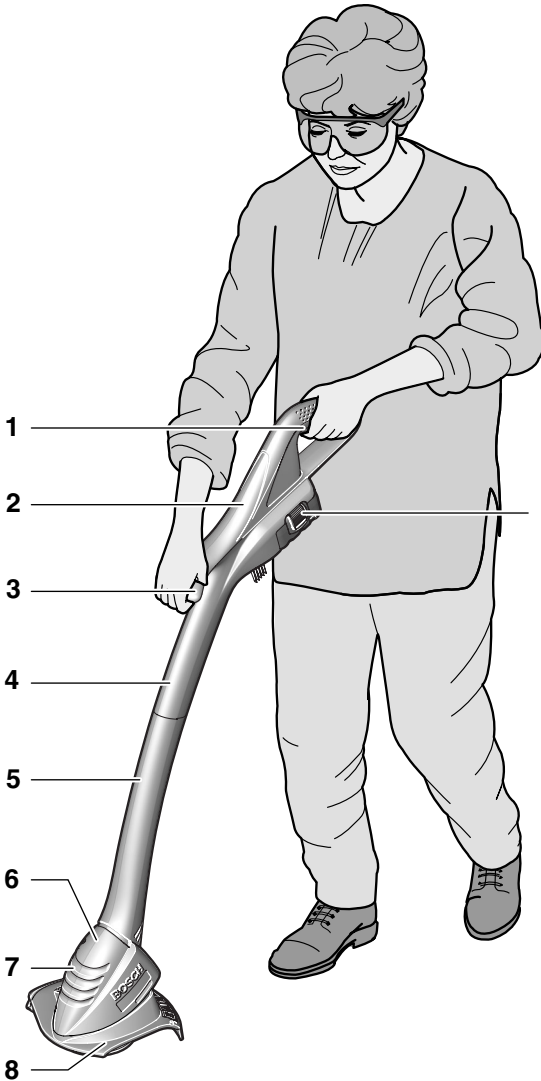

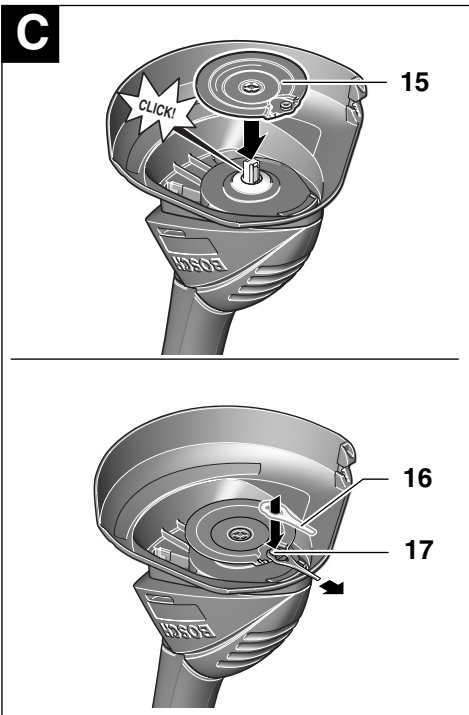
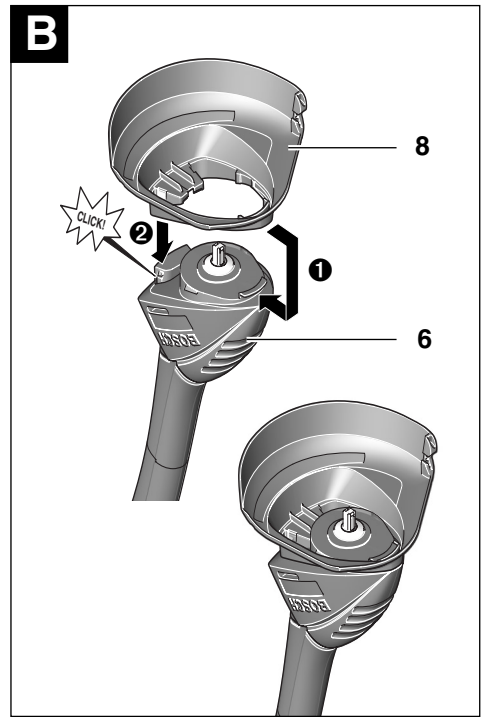
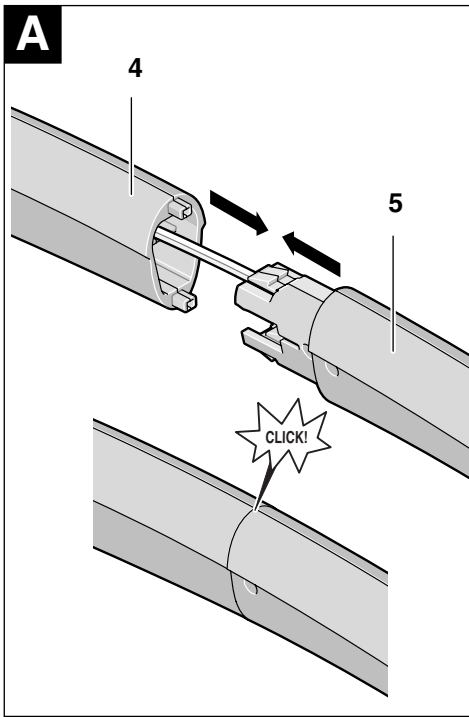



Sicherheitshinweise

Achtung! Die nachfolgenden Anweisungen sorgfältig durchlesen. Machen Sie sich mit den Bedienelementen und dem ordnungsgemäßen Gebrauch des Akku-Rasentrimmers vertraut. Die Bedienungsanleitung für spätere Verwendung bitte sicher aufbewahren.

Erläuterung der Symbole auf dem Akku-Rasentrimmer



Allgemeiner Gefahrenhinweis.



Die Bedienungsanleitung durchlesen.



Schutzbrille tragen.

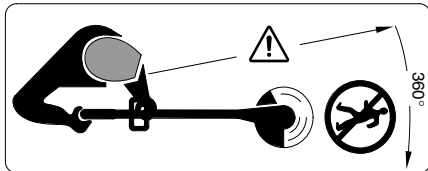

Darauf achten, dass in der Nähe stehende Personen nicht durch weggeschleuderte Fremdkörper verletzt werden.

In der Nähe stehende Personen auf sicheren Abstand zur Maschine halten.

Entfernen Sie den Akku bevor Sie das Gerät reinigen, einstellen oder für kurze Zeit unbeaufsichtigt lassen.



Nicht bei Regen trimmen oder den Akku-Rasentrimmer bei Regen im Freien lassen.

■ Den Akku-Rasentrimmer nie mit beschädigten Abdeckungen oder Schutzeinrichtungen betreiben, oder wenn diese abgenommen sind.



Das Ladegerät nicht benutzen, wenn es beschädigt ist.

■ Vor Verwendung und nach einem Schlag, das Gerät auf Abnutzung oder Schäden untersuchen und gegebenenfalls reparieren.

■ Den Akku-Rasentrimmer nicht barfuß oder mit offenen Sandalen benutzen, tragen Sie stets festes Schuhwerk und eine lange Hose.

■ Niemals Kindern oder mit diesen Anweisungen nicht vertrauten Personen erlauben den Akku-Rasentrimmer zu benutzen. Nationale Vorschriften beschränken möglicherweise das Alter des Bedieners. Den Rasentrimmer für Kinder unerreichbar aufbewahren, wenn er nicht in Gebrauch ist.

■ Niemals trimmen, während sich Personen, insbesondere Kinder oder Haustiere, in unmittelbarer Nähe aufhalten.

■ Der Bediener oder Nutzer ist für Unfälle oder Schäden an anderen Menschen oder deren Eigentum verantwortlich.

■ Warten Sie, bis das rotierende Messer vollständig zur Ruhe gekommen ist, bevor Sie es anfassen. Das Messer rotiert nach dem Abschalten des Motors noch weiter und kann Verletzungen verursachen.

■ Nur bei Tageslicht oder gutem künstlichem Licht trimmen.

■ Den Akku-Rasentrimmer nach Möglichkeit nicht bei nassem Gras betreiben.

■ Ausschalten wenn der Akku-Rasentrimmer von/zur Arbeitsfläche transportiert wird.

■ Vor dem Einschalten Hände und Füße weg vom rotierenden Messer.

■ Hände und Füße nicht in die Nähe des rotierenden Messers bringen.

■ Niemals Schneidmesser aus Metall in diesem Trimmer verwenden.

■ Den Akku-Rasentrimmer regelmäßig prüfen und warten.

■ Den Akku-Rasentrimmer nur von autorisierten Service-Werkstätten reparieren lassen.

■ Immer sicherstellen, dass die Lüftungsschlitze frei von Grasrückständen sind.

■ **Ausschalten und den Akku entnehmen:**

- immer wenn Sie das Gerät unbeaufsichtigt lassen
- vor dem Auswechseln des Messers
- vor dem Reinigen, oder wenn am Akku-Rasentrimmer gearbeitet wird.

■ Das Gerät an einem sicheren, trockenen Ort, außerhalb der Reichweite von Kindern aufbewahren. Keine anderen Gegenstände auf das Gerät stellen.

■ Sicherheitshalber abgenutzte oder beschädigte Teile auswechseln.

■ Stellen Sie sicher, dass auszuwechselnde Teile von Bosch stammen.

■ Stellen Sie sicher, dass das Gerät ausgeschaltet ist, bevor Sie den Akku einsetzen. Das Einsetzen eines Akkus in ein Gerät, das eingeschaltet ist, kann zu Unfällen führen.

■ Laden Sie die Akkus nur in Ladegeräten auf, die vom Hersteller empfohlen werden. Für ein Ladegerät, das für eine bestimmte Art von Akkus geeignet ist, besteht Brandgefahr, wenn es mit anderen Akkus verwendet wird.

■ Verwenden Sie nur die dafür vorgesehenen Akkus in den Geräten. Der Gebrauch von anderen Akkus kann zu Verletzungen und Brandgefahr führen.

■ Halten Sie den nicht benutzten Akku fern von Büroklammern, Münzen, Schlüsseln, Nägeln, Schrauben oder anderen kleinen Metallgegenständen, die eine Überbrückung der Kontakte verursachen könnten. Ein Kurzschluss zwischen den Akkukontakten kann Verbrennungen oder Feuer zur Folge haben.

■ Bei falscher Anwendung kann Flüssigkeit aus dem Akku austreten. Vermeiden Sie den Kontakt damit. Bei zufälligem Kontakt mit Wasser abspülen. Wenn die Flüssigkeit in die Augen kommt, nehmen Sie zusätzlich ärztliche Hilfe in Anspruch. Austretende Akkufflüssigkeit kann zu Hautreizungen oder Verbrennungen führen.

Gerätekenwerte

Akku-Rasentrimmer	ART 23 EASYTRIM ACCU/ ART 2300 EASYTRIM ACCU	ART 26 EASYTRIM ACCU/ ART 2600 EASYTRIM ACCU
Bestellnummer	3 600 H78 H..	3 600 H78 J..
Leerlaufdrehzahl	[min ⁻¹] 9 500	9 000
Schnittdurchmesser	[cm] 23	26
Gewicht (ohne Sonderzubehör)	[kg] 1,9	2,0
Seriennummer	Siehe Seriennummer 14 (Typenschild) an der Maschine.	
Akku	NiMH	NiMH
Bestellnummer	2 607 335 699	2 607 335 699
Nennspannung	[V] 14,4	14,4
Kapazität	[Ah] 1,5	1,5
Ladezeit (Akku entladen)	[h] 3 – 5*	3 – 5*
Ladegerät	AL 1404	AL 1404
Bestellnummer	2 607 225 ..	2 607 225 ..
Ladestrom	[A] 0,4	0,4
Zulässiger Ladetemperaturbereich	[°C] 0 – 45	0 – 45

*Ladezeit basierend auf einer Eingangsspannung des Ladegerätes von 230 V.

Bestimmungsgemäßer Gebrauch

Das Gerät ist bestimmt für das Schneiden von Gras und Unkraut unter Büschen sowie an Böschungen und Kanten, die mit dem Rasenmäher nicht erreicht werden können.

Der bestimmungsgemäße Gebrauch bezieht sich auf eine Umgebungstemperatur zwischen 0 °C und 40 °C.

Einleitung

Dieses Handbuch enthält Anweisungen über die richtige Montage und den sicheren Gebrauch Ihres Gerätes. Es ist wichtig, dass Sie diese Anweisungen sorgfältig lesen.

Lieferumfang

Nehmen Sie den Akku-Rasentrimmer vorsichtig aus der Verpackung, prüfen Sie, ob die nachfolgenden Teile vollständig sind:

- Trimmer
- Schutzhaube
- Schneidteller
- Schneidmesser
- Ladegerät
- Bedienungsanleitung

Wenn Teile fehlen oder beschädigt sind, wenden Sie sich bitte an Ihren Händler.

Geräteelemente

- 1 Ein-/Ausschalter
- 2 Griff
- 3 Führungsriff
- 4 Schaftoberteil
- 5 Schaftunterteil
- 6 Trimmerkopf
- 7 Lüftungsschlitze
- 8 Schutzhaube
- 9 Akku
- 10 Ladegerät
- 11 Akku-Ladeschacht
- 12 LED-Anzeige
- 13 Netzstecker**
- 14 Seriennummer

**länderspezifisch

Abgebildetes oder beschriebenes Zubehör gehört teilweise nicht zum Lieferumfang.



Zu Ihrer Sicherheit

Achtung! Das Gerät ausschalten und den Akku entfernen, bevor Einstell- oder Reinigungsarbeiten durchgeführt werden.

Nach dem Ausschalten des Akku-Rasentrimmers läuft das Schneidmesser noch einige Sekunden nach.

Vorsicht – das rotierende Schneidmesser nicht berühren.

Ladevorgang

Der Ladevorgang beginnt, sobald der Netzstecker in die Steckdose und der Akku 9 in den Ladeschacht 11 eingesteckt wird.

Die grüne LED 12 ist keine Ladezustandsanzeige! Das Aufleuchten der grünen LED zeigt an, dass ein Ladestrom fließt.

Nach Beendigung des Ladevorganges (ca. 3 h–5 h), den Netzstecker des Ladegerätes aus der Steckdose ziehen und den Akku entnehmen.

Der Akku sollte nicht länger als 5,5 h geladen werden.

Ein Temperaturanstieg des Akkus zeigt an, dass dieser voll aufgeladen ist.

Anwendungshinweise

Bei kontinuierlichen bzw. mehrmals nacheinander folgenden Ladezyklen ohne Unterbrechung kann sich das Ladegerät erwärmen. Dies ist jedoch unbedenklich und deutet nicht auf einen technischen Defekt des Gerätes hin.

Ein neuer oder längere Zeit nicht verwendeter Akku bringt erst nach ca. 5 Lade- und Entladezyklen seine volle Leistung.

Eine wesentlich verkürzte Betriebszeit nach der Aufladung zeigt an, dass die Akkus verbraucht sind und ersetzt werden müssen.

Montage



Den Akku erst einsetzen, wenn der Akku-Rasentrimmer vollständig zusammengebaut ist.

Sicherstellen, dass der Akku-Rasentrimmer in dieser Reihenfolge zusammengebaut wird:

A Trimmerschaft montieren

Stecken Sie das Schaftoberteil 4 und das Schaftunterteil 5 zusammen, bis ein „Klick“ zu hören ist.

Hinweis: Wurde das Schaftober- und -unterteil bereits einmal zusammen gesteckt, können diese nicht mehr voneinander getrennt werden.

Stellen Sie sicher, dass das Kabel nicht eingeklemmt oder verdreht ist.

B Montage der Schutzhaube

Setzen Sie die Schutzhaube 8 auf den Trimmerkopf 6.

① Haken Sie die Schutzhaube am Trimmerkopf ein und schieben Sie diese nach hinten.

② Drücken Sie die Schutzhaube nach unten, bis diese sicher einrastet (click).

C Schneidmesser/Messer montieren

Drücken Sie den Schneidmesser 15 auf die Antriebswelle (click).

Setzen Sie das Messer 16 auf den Stift 17, drücken Sie es nach unten und ziehen Sie es nach außen, bis es einrastet.

Schneiden und Kantentrimmen



Steine, lose Holzstücke und andere Gegenstände von der zu schneidenden Fläche entfernen.

Nach dem Ausschalten des Akku-Rasentrimmers läuft das Schneidmesser noch einige Sekunden nach. Abwarten, bis der Motor/das Schneidmesser stillsteht, bevor erneut eingeschaltet wird.

Nicht kurz hintereinander aus- und wieder einschalten.

Ein- und Ausschalten

Den Schalter 1 drücken und halten. Um auszuschalten, den Schalter 1 loslassen.

D Gras schneiden

Den Akku-Rasentrimmer nach links und rechts bewegen und ihn dabei auf ausreichenden Abstand zum Körper halten.

Der Akku-Rasentrimmer kann Gras bis zu einer Höhe von 15 cm effizient schneiden. Höheres Gras stufenweise schneiden.

Schneiden um Bäume und Büsche

Vorsichtig um Bäume und Büsche herum schneiden, damit sie nicht in Kontakt mit dem Faden kommen.

Pflanzen können absterben, wenn die Rinde beschädigt wird.

Akku-Standzeit

Die Akku-Standzeit hängt von den Arbeitsbedingungen ab:

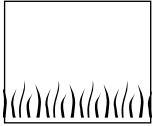

Leichte Bedingungen:

bis zu 500 meter

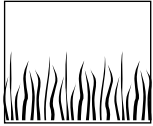

Mittlere Bedingungen:

bis zu 300 meter

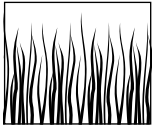

Schwere Bedingungen:

bis zu 50 meter

Wartung

 **Vor allen Arbeiten am Gerät den Akku entfernen.**

Hinweis: Führen Sie die folgenden Wartungsarbeiten regelmäßig aus, damit eine lange und zuverlässige Nutzung gewährleistet ist.

Regelmäßig das Gerät auf offensichtliche Mängel untersuchen, wie eine lose Befestigung und verschlissene oder beschädigte Bauteile.

Prüfen Sie, ob Abdeckungen und Schutzvorrichtungen unbeschädigt und richtig angebracht sind. Führen Sie vor der Benutzung eventuell notwendige Wartungs- oder Reparaturarbeiten durch.

Sollte der Rasentrimmer trotz sorgfältiger Herstellungs- und Prüfverfahren einmal ausfallen, ist die Reparatur von einer autorisierten Kundendienststelle für Bosch-Elektrowerkzeuge ausführen zu lassen.

Bei allen Rückfragen und Ersatzteilbestellungen bitte unbedingt die 10-stellige Bestellnummer laut Typenschild des Gerätes angeben.

Messerwartung

 **Vor allen Arbeiten am Gerät den Akku entfernen.**

Um das abgenutzte Messer **16** zu entfernen, das Messer nach innen drücken bis es aus dem Stift **17** herausspringt.

Den Stift **17** mit einem scharfen Messer von sämtlichen Plastikresten/Verunreinigungen befreien.

Um ein neues Messer **16** zu montieren, das Messer **16** auf den Stift **17** setzen, nach unten drücken und bis zum Einrasten nach außen ziehen.

Hinweis: Nur Bosch Ersatzschneidmesser verwenden. Diese Spezialentwicklung besitzt verbesserte Schneide- und Nachführeigenschaften. Andere Schneidmesser führen zu einer schlechteren Arbeitsleistung.

Nach dem Trimmen/ Aufbewahrung

 **Gerät ausschalten und Akku entfernen. Stellen sie sicher, dass der Akku vor der Aufbewahrung entfernt ist.**

Das Äußere des Rasentrimmers gründlich mit einer weichen Bürste und einem Tuch reinigen. Kein Wasser und keine Lösungs- oder Poliermittel verwenden. Sämtliche Grasanhaftungen und Partikel entfernen, insbesondere von den Lüftungsschlitzen **7**.

Das Gerät auf die Seite legen und die Schutzhaube **8** innen reinigen. Kompakte Grasanhaftungen mit einem Holz- oder Plastikstück entfernen.

Der Akku sollte bei einer Temperatur zwischen 0 und 45 °C aufbewahrt werden.

Fehlersuche

Die folgende Tabelle zeigt Fehlersymptome auf und wie Sie Abhilfe schaffen können, wenn Ihre Maschine einmal nicht richtig arbeitet. Wenn Sie damit das Problem nicht lokalisieren und beseitigen können, wenden Sie sich an Ihre Service-Werkstatt.

Achtung: Vor der Fehlersuche Gerät ausschalten und Akku entnehmen.

Symptome	Mögliche Ursache	Abhilfe
Schutzhaube kann nicht über den Schneidmesser gezogen werden	Falsche Montage	Schneidmesser entfernen und Schutzhaube erneut montieren, siehe auch „Montage“
Rasentrimmer läuft nicht	Akku entladen	Akku laden, siehe auch Hinweise zum Laden
Rasentrimmer läuft mit Unterbrechungen	Interne Verkabelung der Maschine defekt Ein-/Ausschalter defekt	Kundendienst aufsuchen Kundendienst aufsuchen
Starke Vibrationen/Geräusche	Maschine defekt Messer gebrochen	Kundendienst aufsuchen Messer ersetzen
Schnittdauer pro Akku-Ladung zu gering	Akku wurde längere Zeit nicht oder nur kurzzeitig benutzt Gras zu hoch Akku verbraucht	Akku vollständig laden, siehe auch Hinweise zum Laden Stufenweise schneiden Den Akku ersetzen
Messer bewegt sich nicht	Akku entladen Maschine defekt	Akku laden, siehe auch Hinweise zum Laden Kundendienst aufsuchen
Gerät schneidet nicht	Messer gebrochen Akku nicht voll geladen Gras hat sich im Schneidmesser verwickelt	Messer ersetzen Akku laden, siehe auch Hinweise zum Laden Gras entfernen
Kein Ladevorgang möglich	Die Kontakte des Akkus sind verschmutzt Der Akku ist defekt, da eine Leitungsunterbrechung innerhalb des Akkus (Einzelzellen) vorliegt	Die Kontakte (z. B. durch mehrfaches Ein- und Ausstecken des Akkus) reinigen, ggf. Akku ersetzen Den Akku ersetzen
Die LED-Anzeige 12 leuchtet nach dem Einstecken des Netzsteckers in die Steckdose und dem Einsetzen des Akkus in den Ladeschacht 11 nicht auf	Der Stecker des Ladegerätes ist nicht (richtig) eingesteckt Steckdose, Kabel oder Ladegerät sind defekt	Den Stecker (vollständig) in die Steckdose einstecken Die Netzspannung prüfen und das Ladegerät ggf. von einer autorisierten Kundendienststelle für Bosch-Elektrowerkzeuge überprüfen lassen

Entsorgung

Elektrowerkzeuge, Zubehör und Verpackungen sollen einer umweltgerechten Wiederverwertung zugeführt werden.

Nur für EU-Länder:



Werfen Sie Elektrowerkzeuge nicht in den Hausmüll!

Gemäß der Europäischen Richtlinie 2002/96/EG über Elektro- und Elektronik-Altgeräte und ihrer Umsetzung in nationales Recht müssen nicht

mehr gebrauchsfähige Elektrowerkzeuge getrennt gesammelt und einer umweltgerechten Wiederverwertung zugeführt werden.

Kundendienst

Explosionszeichnungen und Informationen zu Ersatzteilen finden Sie unter:

www.bosch-pt.com

www.powertool-portal.de, das Internetportal für Heimwerker und Gartenfreunde

www.dha.de, das komplette Service-Angebot der Deutschen Heimwerker Akademie

Deutschland

Robert Bosch GmbH
Servicezentrum Elektrowerkzeuge
Zur Luhne 2
37589 Kalefeld

☎ 0 18 05 / 70 74 10

Fax 0 18 05 / 70 74 11

Österreich

ABE Service GmbH
Jochen-Rindt-Straße 1
1232 Wien

☎ Service +43 (0)1 / 61 03 80

Fax +43 (0)1 / 61 03 84 91

☎ Kundenberater +43 (0)1 / 7 97 22 30 66

E-Mail: abe@abe-service.co.at

Schweiz

☎ 0 44 / 8 47 15 11

Fax 0 44 / 8 47 15 51

Luxemburg

☎ +32 (0)70 / 22 55 65

Fax +32 (0)70 / 22 55 75

E-Mail: outillage.gereedschap@be.bosch.com

Konformitätserklärung

Messwerte ermittelt entsprechend 2000/14/EG (1,60 m Höhe, 1,0 m Abstand) und EN 28 662.

Der A-bewertete Geräuschpegel des Gerätes beträgt typischerweise: Schalldruckpegel 72 dB (A); Schalleistungspegel 88 dB (A).

Die Hand-Arm-Vibration ist typischerweise niedriger als 2,5 m/s².

Wir erklären in alleiniger Verantwortung, dass dieses Produkt mit den folgenden Normen oder normativen Dokumenten übereinstimmt: EN 786, EN 60 335 gemäß den Bestimmungen der Richtlinien 89/336/EWG, 98/37/EG, 2000/14/EG.

2000/14/EG: Der garantierte Schalleistungspegel L_{WA} ist niedriger als 94 dB (A). Bewertungsverfahren der Konformität gemäß Anhang VI.

Benannte Prüfstelle: SRL, Sudbury England

Benannte Prüfstellen Identifikationsnummer: 1088

Leinfelden, 01.06.2006.

Dr. Egbert Schneider
Senior Vice President
Engineering

Dr. Eckerhard Strötgen
Head of Product
Certification

Robert Bosch GmbH, Power Tools Division

Änderungen vorbehalten



Safety Notes

Warning! Read these instructions carefully, be familiar with the controls and the proper use of the trimmer. Please keep the instructions safe for later use.

Explanation of symbols on the trimmer



General hazard safety alert.



Read instruction manual.



Wear eye protection.

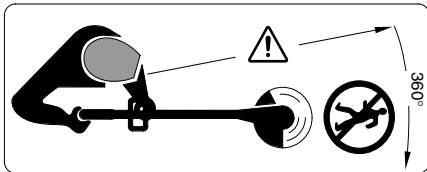

Beware of thrown or flying objects to bystanders.

Keep bystanders a safe distance away from the machine.

Remove battery before adjusting or cleaning, and before leaving the machine unattended for any period.



Do not work in the rain or leave the trimmer outdoors whilst it is raining.

■ Never operate the trimmer with damaged guards or shields or without guards or shields in position.



Do not use the charger if the cord is damaged.

■ Before using the machine and after impact, check for signs of wear or damage and repair if necessary.

■ Do not operate the trimmer when barefoot or wearing open sandals, always wear substantial footwear and long trousers.

■ Never allow children or people unfamiliar with these instructions to use the trimmer. Local regulations may restrict the age of the operator. When not in use store the trimmer out of reach of children.

■ Never work with this trimmer while people, especially children or pets are nearby.

■ The operator or user is responsible for accidents or hazards occurring to other people or their property.

■ Wait until the blade has completely stopped before touching it. The blade continues to rotate after the trimmer is switched off, a rotating blade can cause injury.

■ Work only in daylight or in good artificial light.

■ Avoid operating the trimmer in wet grass, where feasible.

■ Switch off when transporting the trimmer to and from the area to be worked on.

■ Switch on the trimmer with hands and feet well away from the rotating line.

■ Do not put hands or feet near the rotating blade.

■ Never fit metal cutting elements to this trimmer.

■ Inspect and maintain the trimmer regularly.

■ Have the trimmer repaired only by an authorized customer service agent.

■ Always ensure that the ventilation slots are kept clear of debris.

■ **Switch off and remove battery from the trimmer:**

– whenever you leave the unit unattended for any period

– before replacing the blade

– before cleaning or working on the trimmer.

■ Store the machine in a secure dry place out of reach of children. Do not place other objects on top of the machine.

■ Replace worn or damaged parts for safety.

■ Ensure replacement parts fitted are Bosch approved.

■ Ensure the switch is in the off position before inserting battery pack. Inserting the battery pack into machines that have the switch on invites accidents.

■ Recharge only with the charger specified by the manufacturer. A charger that is suitable for one type of battery pack may create a risk of fire when used with another battery pack.

■ Use machines only with specifically designated battery packs. Use of any other battery packs may create a risk of injury and fire.

■ When battery pack is not in use, keep it away from other metal objects like paper clips, coins, keys, nails, screws, or other small metal objects that can make a connection from one terminal to another. Shorting the battery terminals together may cause burns or a fire.

■ Under abusive conditions, liquid may be ejected from the battery; avoid contact. If contact accidentally occurs, flush with water. If liquid contacts eyes, additionally seek medical help. Liquid ejected from the battery may cause irritation or burns.

Product Specification

Trimmer		ART 23 EASYTRIM ACCU/ ART 2300 EASYTRIM ACCU	ART 26 EASYTRIM ACCU/ ART 2600 EASYTRIM ACCU
Part number (typ)		3 600 H78 H..	3 600 H78 J..
No-load speed	[rpm]	9 500	9 000
Cutting circle	[cm]	23	26
Weight (without optional extras)	[kg]	1.9	2.0
Serial Number		See serial No 14 (rating plate) on machine.	
Battery type		NiMH	NiMH
Battery order number		2 607 335 699	2 607 335 699
Battery Voltage	[V]	14.4	14.4
Battery rating	[Ah]	1.5	1.5
Charging time (empty battery)	[h]	3 - 5*	3 - 5*
Battery charger		AL 1404	AL 1404
Order number		2 607 225 ..	2 607 225 ..
Charging current	[A]	0.4	0.4
Allowable charging temperature range	[°C]	0–45	0–45

*Charging time based on a battery charger input voltage of 230 V.

Intended Use

The product is intended for the cutting of grass and weeds under bushes, as well as on slopes and edges that can not be reached with the lawn mower.

Intended Use is related to operation within 0 °C and 40 °C ambient temperature.

Introduction

This manual gives instructions on the correct assembly and safe use of your machine. It is important that you read these instructions carefully.

Delivered Items

Carefully remove the machine from its packaging and check that you have all the following items:

- Trimmer
- Cutting guard
- Cutting disc
- Blades
- Battery charger
- Operating instructions

When parts are missing or damaged, please contact your dealer.

Operating Controls

- 1 On/Off switch
- 2 Handle
- 3 Guide handle
- 4 Shaft, upper
- 5 Shaft, lower
- 6 Trimmer head
- 7 Ventilation slots
- 8 Cutting guard
- 9 Battery
- 10 Battery charger
- 11 Charging compartment
- 12 LED indicator
- 13 Mains plug**
- 14 Serial No

**Country specific

Not all of the accessories illustrated or described are included as standard delivery.



For Your Safety

Warning! Switch off, remove battery from machine before adjusting or cleaning.

The blade continues to rotate for a few seconds after the trimmer is switched off.

Caution – do not touch rotating blade.

Charging Procedure

The charging procedure starts as soon as the mains plug is plugged into the socket and the battery **9** is inserted into the charging compartment **11**.

The green LED 12 is not a charge control indicator! When the green LED is lit, it indicates that a charging current flows.

After the end of the charging process (approx. 3 h–5 h), pull the mains plug of the battery charger from the socket and remove the battery.

The battery should not be charged for longer than 5.5 hours.

A temperature increase of the battery indicates that it is fully charged.

Charging Advice

With continuous or several repetitive charging cycles without interruption, the charger can warm up. This is not harmful and does not indicate a technical defect of the unit.

A battery that is new or has not been used for a longer period does not develop its full capacity until after approximately 5 charging/discharging cycles. Leave such batteries in the charging compartment until they have clearly warmed up.

A significantly reduced working period after charging indicates that the batteries are used and must be replaced.

Assembly



Do not connect the battery before product is completely assembled.

Ensure product is assembled in the following order:

A Assemble trimmer shaft

Push the upper shaft **4** and lower shaft **5** together until a click can be heard.

Note: Once the upper and lower shaft is assembled it can not be disassembled.

Ensure internal cable is not trapped or twisted.

B Mounting the Cutting Guard

Place the cutting guard **8** on the trimmer head **6**.

1 Hook the guard onto trimmer head and push until secure fitting.

2 Push rear of guard until secure (click).

C Fitting Cutting Disc/Fitting Blade

Press cutting disc **15** onto drive adaptor as shown (click).

Fit the blade, place the blade **16** over the pivot **17** and pull outwards until it snaps into place.

Cutting and Edging



Remove stones, loose pieces of wood and other objects from the cutting area.

The blade continues to rotate for a few seconds after the trimmer is switched off. Allow the motor/blade to stop rotating before switching “on” again.

Do not rapidly switch off and on.

Switching On and Off

Press switch **1** and hold depressed. Release switch **1** for switching off.

D Cutting Grass

Move the trimmer left and right, keeping it well away from the body.

The trimmer can efficiently cut grass up to a height of 15 cm. Cut taller grass in stages.

Cutting Around Trees and Bushes

Carefully cut around trees and bushes so that they do not come into contact with the cutting line.

Plants can die if you damage the bark.

Battery duration

Battery duration is dependent on the working conditions:

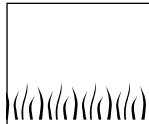

light conditions:

up to 500 metres

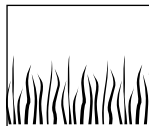

medium conditions:

up to 300 metres

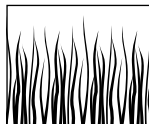

tough conditions:

up to 50 metres

Maintenance



Before any work on the machine itself, remove battery from machine.

Note: To ensure long and reliable service, carry out the following maintenance regularly.

Regularly check for obvious defects such as loose fixings, and worn or damaged components.

Check that covers and guards are undamaged and correctly fitted. Carry out necessary maintenance or repairs before using.

If the trimmer should happen to fail despite the care taken in manufacture and testing, repair should be carried out by an authorized customer service agent for Bosch garden products.

For all correspondence and spare parts orders, always include the 10-digit part number (TYP) from the nameplate of the machine!

Blade Maintenance



Before any work on the machine itself, remove battery from machine.

To remove the worn blade **16** push in direction of the arrow until it snaps off the pivot **17**.

Clean the pivot **17** of any residual plastic/debris with a sharp knife.

To refit the new blade **16** place the eyelet over the pivot **17** and pull outwards until it snaps into place.

Note: Only use Bosch replacement blades. They have been developed specially for improved cutting performance. The use of other cutter blades will lead to a deterioration in performance and possible damage to the product.

After Trimming/Storage



Stop and remove battery from product. Ensure battery is removed before storage.

Clean the exterior of the machine thoroughly using a soft brush and cloth. Do not use water, solvents or polishes. Remove all grass and debris, especially from the ventilation slots **7**.

Turn the machine on its side and clean the cutting guard **8** inside. If grass cuttings are compacted, remove with a wooden or plastic implement.

Battery should be stored between 0–45 °C; incorrect storage could result in the battery being damaged.

Fault Finding

The following table gives checks and actions that you can perform if your machine does not operate correctly. If these do not identify/remedy the problem, contact your service agent.

Warning: Switch off and remove battery before investigating fault.

Symptom	Possible Cause	Remedy
Can not fit Guard over cutting disc	Incorrect assembly	Remove cutting disc and fit guard, see also Product assembly
Machine fails to operate	Battery discharged	Recharge battery, see also Charging advice
Machine functions intermittently	Internal wiring defective On/Off switch defective	Contact Service Agent Contact Service Agent
Excessive vibration/ noise	Machine fault Blade broken	Contact Service Agent Replace blade
Cutting time low on one battery charge	Battery not used for long period or initial usage Grass too high Battery worn out	Fully charge battery, see also charging advice Cut in stages Replace the battery
Blade will not move	Battery discharged Machine fault	Recharge battery, see also Charging advice Contact Service Agent
Machine is not cutting	Blade broken Battery not fully charged Grass entangled around cutting disc	Replace blade Recharge battery, see also Charging advice Remove grass
No charging procedure possible due to defective battery	The contacts of the battery are contaminated The battery is defective, due to a disconnection in the battery (individual cells)	Clean the contacts (e. g. by inserting and removing the battery several times) or replace the battery, as required Replace the battery
The LED indicator 12 does not light up after plugging the mains plug into the socket and inserting the battery into the charging compartment 11	The charger plug is not inserted (properly) Socket, cable or charger are defective	Insert the plug (fully) into the socket Check the mains voltage and if necessary, have the battery charger checked by an authorized customer service station for Bosch garden tools

Disposal

Product, accessories and packaging should be sorted for environmentally-friendly recycling.

Only for EC countries:



Do not dispose of the product into household waste!

According to the European Directive 2002/96/EC on waste electrical and electronic equipment and its incorporation into national law, products that

are no longer suitable for use must be separately collected and sent for recovery in an environmentally-friendly manner.

Service

Exploded views and information on spare parts can be found under:

www.bosch-pt.com

Great Britain

Robert Bosch Ltd. (B.S.C.)

P.O. Box 98

Broadwater Park

North Orbital Road

Denham-Uxbridge

Middlesex UB 9 5HJ

☎ Service +44 (0) 18 95 / 83 87 82

Fax Service +44 (0) 18 95 / 83 87 89

☎ Advice line +44 (0) 18 95 / 83 87 91

Fax Advice +44 (0) 18 95 / 83 87 93

Ireland

Beaver Distribution Ltd.

Greenhills Road

Tallaght-Dublin 24

☎ Service +353 (0)1 / 45 15 211

Fax +353 (0)1 / 45 17 127

Malaysia

Robert Bosch (SEA.) Pte. Ltd.

No. 8a, Jalan 13/6

Selangor Darul Ehsan

Petaling Jaya 46200

Malaysia

☎ +60 3 79 58 30 00

Fax (EW Dept.) +60 3 79 58 38 38

www.bosch.com.sg

Australia

Robert Bosch Australia Ltd.

RBAU/SPT2

1555 Centre Road

P.O. Box 66 Clayton

3168 Clayton/Victoria

☎ +61 (0)1 / 800 804 777

Fax +61 (0)1 / 800 819 520

www.bosch.com.au

E-Mail: CustomerSupportSPT@au.bosch.com

New Zealand

Robert Bosch Limited

14-16 Constellation Drive

Mairangi Bay

Auckland

New Zealand

☎ +64 (0)9 / 47 86 158

Fax +64 (0)9 / 47 82 914

Declaration of Conformity

Measured values determined according to 2000/14/EC (1.60 m height, 1.0 m distance away) and EN 28 662.

Typically the A-weighted noise level of the product is: sound pressure level 72 dB (A); sound power level 88 dB (A).

The typical hand/arm vibration is below 2.5 m/s².

We declare under our sole responsibility that this product is in conformity with the following standards or standardization documents: EN 786, EN 60 335 according to the provisions of the directives 89/336/EEC, 98/37/EC, 2000/14/EC.

2000/14/EC: The guaranteed sound power level L_{WA} is lower than 94 dB (A). Conformity assessment procedure according to Annex VI.

Notified body: SRL, Sudbury England

Notified body identifications number: 1088

Leinfelden, 01.06.2006.

Dr. Egbert Schneider

Senior Vice President

Engineering

Dr. Eckerhard Strötgen

Head of Product

Certification

Robert Bosch GmbH, Power Tools Division

Subject to change without notice



Instructions de sécurité

Attention ! Lire attentivement les instructions suivantes. Se familiariser avec les éléments de commande et l'utilisation appropriée du coupe-bordure à accu. Conserver les instructions d'utilisation dans un endroit sûr pour son utilisation ultérieure.

Explication des symboles se trouvant sur le coupe-bordure à accu



Indications générales sur d'éventuels dangers.



Lire les instructions d'utilisation.



Porter des lunettes de sécurité.

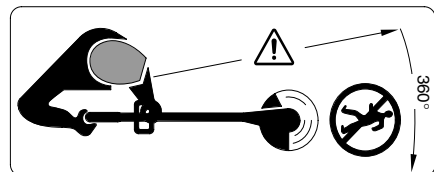

Faire attention à ce que les personnes se trouvant à proximité ne soient pas blessées par des projections provenant de la tondeuse.

Garder une distance de sécurité entre l'utilisateur de la machine en marche et des personnes se trouvant à proximité. Toujours sortir l'accu avant de nettoyer l'appareil, de le ranger ou de le laisser sans surveillance même pour une courte durée.



Ne pas utiliser et ne pas exposer le coupe-bordure à accu par temps de pluie.

■ Ne jamais utiliser le coupe-bordure à accu lorsque les couvertures ou dispositifs de protection sont endommagés, ou que ceux-ci ont été démontés.



Ne pas utiliser le chargeur s'il est endommagé ou usé.

■ Avant d'utiliser l'appareil ou en cas de choc ou de chute, contrôler les éventuels dommages ou l'usure et, le cas échéant, effectuer les travaux de réparations.

■ Ne jamais faire fonctionner le coupe-bordure à accu si vous êtes pieds nus ou en sandalettes. Porter toujours des chaussures fermées et des pantalons longs.

■ Ne jamais laisser un enfant ou toute autre personne n'ayant pas pris connaissance des instructions d'utilisation se servir du coupe-bordure à accu. Des réglementations locales peuvent éventuellement fixer une limite d'âge inférieure quant à l'utilisateur. Garder le coupe-bordure à accu non utilisé hors de la portée des enfants.

■ Ne jamais utiliser le coupe-bordure lorsque des personnes, en particulier des enfants, ou des animaux domestiques se trouvent à proximité.

■ L'opérateur ou l'utilisateur de la tondeuse est responsable des accidents et des dommages causés à autrui ou à ses biens.

■ Attendre l'arrêt total de la lame en rotation avant de la toucher. Après la mise hors tension du moteur, la lame continue à tourner, pouvant provoquer ainsi des blessures.

■ N'utiliser le coupe-bordure que de jour ou sous un bon éclairage artificiel.

■ Eviter si possible d'utiliser le coupe-bordure à accu lorsque l'herbe est mouillée.

■ Arrêter le coupe-bordure à accu pour le déplacer entre deux endroits à couper.

■ Avant de mettre l'appareil en fonctionnement, ne pas toucher la lame rotative ni des mains ni des pieds.

■ Tenir les pieds et les mains à l'écart de la lame en rotation.

■ Ne jamais utiliser de lames en métal dans le coupe-bordure.

■ Contrôler régulièrement le coupe-bordure à accu et en effectuer l'entretien à intervalles réguliers.

■ Ne faire réparer le coupe-bordure à accu que par des stations de service après-vente autorisées.

■ Toujours s'assurer que de l'herbe n'obture pas les ouïes de ventilation.

■ Arrêter l'appareil et sortir l'accu :

– toujours lorsque le coupe-bordure est laissé sans surveillance

– avant de changer la lame

– avant de le nettoyer ou lorsque des travaux doivent être effectués sur le coupe-bordure à accu.

■ Ranger l'appareil dans un endroit sec et sûr, et hors de portée des enfants. Ne pas poser d'autres objets sur la machine.

■ Pour des raisons de sécurité, remplacer les pièces usées ou endommagées.

■ Veiller à ce que les pièces de rechange soient des pièces d'origine Bosch.

■ Vérifiez que l'appareil est effectivement en position d'arrêt avant de monter l'accumulateur. Le fait de monter un accumulateur dans un outil électroportatif en position de fonctionnement peut causer des accidents.

■ Ne chargez les accumulateurs que dans des chargeurs recommandés par le fabricant. Un chargeur approprié à un type spécifique d'accumulateur peut engendrer un risque d'incendie lorsqu'il est utilisé avec d'autres accumulateurs.

■ Dans les outils électroportatifs, n'utilisez que les accumulateurs spécialement prévus pour celui-ci. L'utilisation de tout autre accumulateur peut entraîner des blessures et des risques d'incendie.

■ Tenez l'accumulateur non-utilisé à l'écart de toutes sortes d'objets métalliques tels qu'agrafes, pièces de monnaie, clés, clous, vis ou autres, étant donné qu'un pontage peut provoquer un court-circuit. Un court-circuit entre les contacts d'accu peut provoquer des brûlures ou un incendie.

■ En cas d'utilisation abusive, du liquide peut sortir de l'accumulateur. Evitez tout contact avec ce liquide. En cas de contact accidentel, rincez soigneusement avec de l'eau. Au cas où le liquide rentrerait dans les yeux, consultez en plus un médecin. Le liquide qui sort de l'accumulateur peut entraîner des irritations de la peau ou causer des brûlures.

Caractéristiques techniques

Coupe-bordure à accu	ART 23 EASYTRIM ACCU/ ART 2300 EASYTRIM ACCU	ART 26 EASYTRIM ACCU/ ART 2600 EASYTRIM ACCU
Référence	3 600 H78 H..	3 600 H78 J..
Vitesse de rotation en marche à vide	[tr/min] 9 500	9 000
Diamètre de la coupe	[cm] 23	26
Poids (sans accessoires spéciaux)	[kg] 1,9	2,0
Numéro de série	Voir numéro de série 14 (plaque signalétique) sur la machine.	
Accu	NiMH	NiMH
Référence	2 607 335 699	2 607 335 699
Tension nominale	[V] 14,4	14,4
Capacité	[Ah] 1,5	1,5
Temps de chargement (accu déchargé)	[h] 3 – 5*	3 – 5*
Chargeur	AL 1404	AL 1404
Référence	2 607 225 ..	2 607 225 ..
Courant de charge	[A] 0,4	0,4
Plage de température de charge admissible	[°C] 0–45	0–45

*La durée du temps de charge est basée sur une tension d'entrée du chargeur de 230 V.

Utilisation conforme

L'appareil est conçu pour tondre le gazon et couper les mauvaises herbes sous les buissons ainsi que sur les talus et sur les bordures inaccessibles aux tondeuses.

L'utilisation conforme se rapporte à une température ambiante située entre 0 °C et 40 °C.

Introduction

Ce manuel contient des indications quant à la manière de monter et d'utiliser correctement l'appareil. Il est important de lire attentivement ces instructions.

Pièces fournies avec l'appareil

Retirer avec précaution le coupe-bordure à accu de l'emballage, vérifier si tous les éléments suivants sont complets :

- Coupe-bordure
- Capot de protection
- Plateau
- Lame
- Chargeur
- Instructions d'utilisation

S'il vous manque des éléments ou si une des pièces est endommagée, veuillez contacter votre revendeur.

Éléments de la appareil

- 1 Interrupteur Marche/Arrêt
- 2 Poignée
- 3 Poignée de guidage
- 4 Partie supérieure de la tige
- 5 Partie inférieure de la tige
- 6 Tête du coupe-bordure
- 7 Ouïes de ventilation
- 8 Capot de protection
- 9 Accumulateur
- 10 Chargeur
- 11 Compartiment d'accumulateur
- 12 Indication à DEL
- 13 Fiche**
- 14 Numéro de série

**différent selon les pays

Les accessoires reproduits ou décrits ne sont pas forcément fournis avec la appareil.



Pour votre sécurité

Attention ! Avant d'effectuer des travaux de réglage ou de nettoyage, arrêter l'appareil et sortir l'accu.

Lorsqu'on arrête le coupe-bordure à accu, la lame continue à tourner encore pendant quelques secondes.

Attention - ne pas toucher la lame en rotation.

Processus de charge

Le processus de charge commence dès que la fiche du secteur est introduite dans la prise de courant et que l'accu **9** est mis dans la douille du chargeur **11**.

La LED 12 verte ne constitue pas un indicateur de l'état de charge ! La LED verte allumée indique simplement qu'il y a un courant de charge.

Une fois le processus de charge terminé (env. 3 à 5 h), retirer la fiche du chargeur de la prise de courant et enlever l'accu.

L'accu ne doit pas être chargé pendant plus de 5,5 heures.

La montée de la température de l'accu indique qu'il est complètement chargé.

Indications d'utilisation

Des cycles de charge continus ou successifs et sans interruption peuvent entraîner un réchauffement du chargeur. Ceci est sans importance et ne doit pas être interprété comme un défaut technique de l'appareil.

Un accu neuf ou un accu qui n'a pas été utilisé pendant une période assez longue, n'atteint sa pleine puissance qu'après environ cinq cycles de charge et de décharge.

Si le temps de service des accus se raccourcit considérablement après un processus de charge, cela indique que les accus sont usés et qu'ils doivent être remplacés.

Montage



Ne mettre l'accu en place qu'après avoir complètement monté le coupe-bordure à accu.

S'assurer que le coupe-bordure à accu est monté dans l'ordre suivant :

A Montage de la tige du coupe-bordure

Assembler la partie supérieure **4** et la partie inférieure **5** de la tige jusqu'à ce qu'un « clic » se fasse entendre.

Remarque : Une fois la partie supérieure et la partie inférieure de la tige assemblées, il n'est plus possible de les séparer.

S'assurer que le câble ne soit pas coincé ou tordu.

B Montage du capot de protection

Monter le capot de protection **8** sur la tête du coupe-bordure **6**.

1 Accrocher le capot de protection sur la tête du coupe-bordure et le glisser vers l'arrière.

2 Pousser le capot de protection vers le bas jusqu'à ce qu'il s'encliquette bien (clic).

C Monter le plateau/la lame

Presser le plateau **15** sur l'arbre d'entraînement (clic).

Monter la lame **16** sur la tige **17**, la pousser vers le bas et la tirer vers l'extérieur jusqu'à ce qu'elle s'encliquette.

Tailler le gazon et couper les bordures



Eliminer pierres, bâtons et autres objets de la surface à travailler.

Lorsqu'on arrête le coupe-bordure à accu, la lame continue à tourner encore pendant quelques secondes. Attendre l'arrêt total du moteur/ de la lame avant de remettre l'appareil en fonctionnement.

Ne pas arrêter l'appareil et le remettre en fonctionnement à de très courts intervalles.

Mise en fonctionnement/Arrêt

Appuyer sur l'interrupteur **1** et le maintenir enfoncé. Pour arrêter l'appareil, relâcher l'interrupteur **1**.

D Tailler le gazon

Déplacer le coupe-bordure à accu vers la gauche et vers la droite en le tenant suffisamment écarté du corps.

Le coupe-bordure à accu est en mesure de tailler de manière efficace le gazon jusqu'à une hauteur de 15 cm. Lorsque le gazon est plus haut, effectuer plusieurs coupes successives.

Couper sous les buissons et les arbres

En effectuant des coupes autour des buissons et des arbres, veiller à ce que ceux-ci n'entrent pas en contact avec le fil de coupe.

Si l'écorce est endommagée, les plantes risquent de mourir.

Durée d'utilisation de l'accu

La durée d'utilisation de l'accu dépend des conditions de travail :

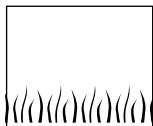

Conditions faciles :

jusqu'à 500 mètres

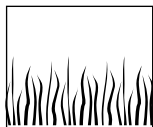

Conditions moyennes :

jusqu'à 300 mètres

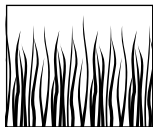

Conditions difficiles :

jusqu'à 50 mètres

D Entretien des lames



Avant tous travaux sur la machine enlever l'accu.

Pour sortir la lame usée **16**, pousser la lame vers l'intérieur jusqu'à ce qu'elle sorte de la tige **17**.

A l'aide d'un couteau aiguisé, enlever toutes les matières plastiques/tous les encrassements de la tige **17**.

Pour monter une nouvelle lame **16**, monter la lame **16** sur la tige **17**, la pousser vers le bas et la tirer vers l'extérieur jusqu'à ce qu'elle s'encliquette.

Remarque : N'utiliser que les lames d'origine Bosch. Ces lames spécialement conçues disposent de caractéristiques de coupe et d'avance améliorées. D'autres lames offrent une mauvaise puissance de travail.

Après la coupe/ l'entreposage du coupe-bordure



Avant tous travaux sur la machine enlever l'accu.

Remarque : Afin d'assurer une utilisation longue et fiable de la tronçonneuse à chaîne, procéder à intervalles réguliers aux travaux d'entretien suivants.

Contrôler l'appareil à intervalles réguliers afin de détecter des défauts visibles, tels que des raccords détachés ou des pièces usées ou endommagées.

Vérifier que les couvercles et les dispositifs de protection ne soient pas endommagés et qu'ils soient correctement branchés. Avant d'utiliser la machine, effectuer les travaux d'entretien et de réparation éventuellement nécessaires.

Si, malgré tous les soins apportés à la fabrication et au contrôle du coupe-bordure, celui-ci devait avoir un défaut, la réparation ne doit être confiée qu'à une station de service après-vente agréée pour outillage Bosch.

Pour toute demande de renseignements ou commande de pièces de rechange, nous préciser impérativement le numéro de référence à dix chiffres de l'appareil.



Arrêter l'appareil et enlever l'accu. Avant de ranger l'appareil, s'assurer que l'accu est enlevé.

Nettoyer soigneusement les parties extérieures du coupe-bordure à l'aide d'une brosse douce et d'un torchon. Ne pas utiliser d'eau ni de solvants ou détergents abrasifs. Enlever toutes les herbes et particules pouvant adhérer sur l'appareil et notamment sur les ouïes de ventilation **7**.

Poser l'appareil sur le côté et nettoyer l'intérieur du capot de protection **8**. Si de l'herbe se trouve coincée, la retirer à l'aide d'un morceau de bois ou de plastique.

L'accu doit être rangé à une température se situant entre 0 et 45 °C.

Dépannage

Le tableau suivant montre les types de pannes et vous indique comment vous pouvez y remédier si votre appareil ne fonctionne pas correctement. Si malgré cela vous n'arrivez pas à localiser le problème et à le résoudre, contactez votre service après-vente.

Attention : Avant de repérer une anomalie, arrêter l'appareil et sortir l'accu.

Problème	Cause possible	Remède
Le capot de protection ne peut pas être placé sur le plateau	Faux montage	Enlever le plateau et remonter le capot de protection, voir également « Montage »
Le coupe-bordure ne fonctionne pas	Accu déchargé	Charger l'accu, voir également Indications pour le chargement
Le coupe-bordure fonctionne par intermittence	Le câblage interne de la machine est défectueux	Contacteur le service après-vente
	Interrupteur Marche/Arrêt défectueux	Contacteur le service après-vente
Vibrations/bruit excessif	L'appareil est défectueux	Contacteur le service après-vente
	Lame cassée	Remplacer la lame
Durée de coupe par chargement d'accu trop basse	L'accu n'a pas été utilisé pour une période assez longue ou seulement pour une courte durée	Charger complètement l'accu, voir également Indications pour le chargement
	Herbe trop haute	Tailler le gazon en effectuant plusieurs coupes successives
	Accu usagé	Remplacer l'accu
Les lames ne bougent pas	Accu déchargé	Charger l'accu, voir également Indications pour le chargement
	L'appareil est défectueux	Contacteur le service après-vente
L'appareil ne coupe pas	Lame cassée	Remplacer la lame
	L'accu n'est pas complètement chargé	Charger l'accu, voir également Indications pour le chargement
	De l'herbe s'est emmêlée dans le plateau	Enlever l'herbe
Aucun processus de charge possible à cause d'un accu défectueux	Les contacts de l'accu sont encrassés	Nettoyer les contacts (p. ex. en mettant et en retirant l'accu à plusieurs reprises) ou, le cas échéant, remplacer l'accu
	L'accu est défectueux étant donné qu'il y a une interruption de conduite au sein de l'accu (éléments uniques)	Remplacer l'accu
L'indicateur LED 12 ne s'allume pas quand la fiche est introduite dans la prise de courant et que l'accu est placé dans la douille du chargeur 11	La fiche du chargeur n'est pas (correctement) branchée	Brancher la fiche (complètement) sur la prise de courant
	Prise de courant, câble ou chargeur défectueux	Contrôler la tension du secteur et, le cas échéant, faire contrôler le chargeur par une station de service après-vente agréée pour outillage Bosch

Élimination de déchets

Les outils électroportatifs, ainsi que leurs accessoires et emballages, doivent pouvoir suivre chacun une voie de recyclage appropriée.

Seulement pour les pays de l'Union Européenne :



Ne pas jeter les appareils électroportatifs avec les ordures ménagères ! Conformément à la directive européenne 2002/96/CE relative aux déchets d'équipements électriques et électroniques et sa réalisation dans

les lois nationales, les outils électroportatifs dont on ne peut plus se servir doivent être séparés et suivre une voie de recyclage appropriée.

Service après-vente

Vous trouverez des vues éclatées ainsi que des informations concernant les pièces de rechange sous :

www.bosch-pt.com

France

Robert Bosch France S.A.S.
Service Après-vente/Outils
126, rue de Stalingrad
93700 Drancy

☎ Centre d'appels SAV : 01 43 11 90 06
N° vert Conseiller Bosch : 0 800 05 50 51

Belgique, Luxembourg

☎ +32 (0)70 / 22 55 65
Fax +32 (0)70 / 22 55 75
E-Mail : outillage.gereedschap@be.bosch.com

Suisse

☎ 0 44 / 8 47 15 12
Fax 0 44 / 8 47 15 52

Déclaration de conformité

Valeurs de mesures obtenues conformément à la 2000/14/CE (mesure effectuée à une hauteur de 1,60 m et à 1,0 m de distance) et EN 28 662.

Les mesures réelles (A) des niveaux sonores de la machine sont : intensité de bruit 72 dB (A). Niveau de bruit 88 dB (A).

La vibration de l'avant-bras est en-dessous de 2,5 m/s².

Nous déclarons sous notre propre responsabilité que ce produit est en conformité avec les normes ou documents normalisés suivants : EN 786, EN 60 335 conformément aux réglementations 89/336/CEE, 98/37/CE, 2000/14/CE.

2000/14/CE : Le niveau d'intensité acoustique L_{WA} garanti est inférieur à 94 dB (A). Procédures d'évaluation de la conformité conformément à l'annexe VI.

Office de contrôle désigné : SRL, Sudbury England
Numéro d'identification de l'office de contrôle désigné : 1088

Leinfelden, 01.06.2006.

Dr. Egbert Schneider
Senior Vice President
Engineering

Dr. Eckerhard Strötgen
Head of Product
Certification

Robert Bosch GmbH, Power Tools Division

Sous réserve de modifications



Instrucciones de seguridad

¡Atención! Lea detenidamente las instrucciones siguientes. Familiarícese con los elementos de manejo y el uso reglamentario del cortabordes accionado por acumulador. Guarde las instrucciones de manejo en un lugar seguro para posteriores consultas.

Explicación de la simbología en el cortabordes accionado por acumulador



Indicación general de peligro.



Lea las instrucciones de manejo.



Llevar gafas de protección.

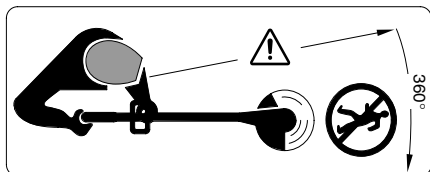

Prestar atención a que las personas circundantes no puedan ser lesionadas por los cuerpos extraños que puedan salir despedidos al trabajar.

Cuide que las personas que haya en las proximidades mantengan una distancia de seguridad respecto a la máquina.

Desmonte el acumulador antes de limpiar o ajustar el aparato, o en caso de dejarlo desatendido, incluso durante breve tiempo.



No utilice el cortabordes con lluvia ni exponerlo a la misma.

■ Jamás deje funcionar el cortabordes con cubiertas o dispositivos protectores dañados o sin tener éstos montados.



No emplee el cargador si el cable presentase daños o síntomas de gran desgaste.

■ Inspeccionar el nivel de desgaste, o si el aparato está dañado, antes de su utilización o después de haberlo chocado o golpeado, y hacerlo reparar si procede.

■ No use el cortabordes estando descalzo o con sandalias; utilice siempre calzado fuerte y pantalones largos.

■ Jamás permita que niños, o aquellas personas que no estén familiarizadas con estas instrucciones, utilicen el cortabordes accionado por acumulador. Infórmese si existen unas directivas en su país que limiten la edad del usuario. Guarde el cortabordes accionado por acumulador fuera del alcance de los niños.

■ Jamás corte el césped si se encuentran personas, especialmente niños, o animales domésticos, en las inmediaciones del aparato.

■ El operador o usuario es responsable de los accidentes o daños ocasionados a otras personas o propiedades.

■ Espere a que se haya detenido completamente la cuchilla antes de tocarla. La cuchilla se mantiene en movimiento por inercia cierto tiempo todavía después de haber desconectado el motor, y puede lesionarle.

■ Cortar el césped con luz diurna o con luz artificial suficiente.

■ Siempre que sea posible evite utilizar el cortabordes accionado por acumulador si el césped estuviese húmedo.

■ Desconecte el cortabordes accionado por acumulador al trasladarlo hacia otra área de trabajo.

■ Mantener alejados las manos y los pies de la cuchilla antes de conectar el aparato.

■ No aproximar las manos o pies a la cuchilla en funcionamiento.

■ Jamás use cuchillas de metal en este cortabordes.

■ Inspeccione y de un mantenimiento periódico a este cortabordes accionado por acumulador.

■ Solamente haga reparar el cortabordes accionado por acumulador en talleres de servicio autorizados.

■ Asegurar siempre que las rejillas de refrigeración no estén cubiertas con restos de césped.

■ **Desconectar el aparato y desmontar el acumulador:**

– siempre que deje el aparato solo

– antes de sustituir la cuchilla

– antes de limpiar o manipular en el cortabordes accionado por acumulador.

■ Guardar el aparato en un lugar seguro, seco y fuera del alcance de los niños. No depositar ningún objeto sobre el aparato.

■ Como medida de seguridad, dejar sustituir la partes desgastadas o dañadas.

■ Asegúrese que las partes sustituidas sean repuestos originales Bosch.

■ Antes de montar el acumulador cerciorarse de que el aparato esté desconectado. La inserción del acumulador en un aparato conectado puede causar un accidente.

■ Solamente cargar los acumuladores con los cargadores recomendados por el fabricante. Existe riesgo de incendio al intentar cargar acumuladores de un tipo diferente al previsto para el cargador.

■ Solamente emplee los acumuladores previstos para el aparato. El uso de otro tipo de acumuladores puede provocar daños e incluso un incendio.

■ Si no utiliza el acumulador, guárdelo separado de clips, monedas, llaves, clavos, tornillos o demás objetos metálicos que pudieran puentear sus contactos. El cortocircuito de los contactos del acumulador puede causar quemaduras o un incendio.

■ La utilización inadecuada del acumulador puede provocar fugas de líquido. Evite el contacto con él. En caso de un contacto accidental enjuagar el área afectada con abundante agua. En caso de un contacto con los ojos recurra además inmediatamente a un médico. El líquido del acumulador puede irritar la piel o producir quemaduras.

Características técnicas

Cortabordes accionado por acumulador	ART 23 EASYTRIM ACCU/ART 2300 EASYTRIM ACCU	ART 26 EASYTRIM ACCU/ART 2600 EASYTRIM ACCU
Número de pedido	3 600 H78 H..	3 600 H78 J..
Revoluciones en vacío	[min ⁻¹] 9 500	9 000
Diámetro de corte	[cm] 23	26
Peso (sin accesorios)	[kg] 1,9	2,0
Número de serie	Ver nº de serie 14 (placa de características) indicado en la máquina.	
Acumulador	NiMH	NiMH
Número de pedido	2 607 335 699	2 607 335 699
Tensión nominal	[V] 14,4	14,4
Capacidad	[Ah] 1,5	1,5
Tiempo de carga (con el acumulador descargado)	[h] 3 – 5*	3 – 5*
Cargador	AL 1404	AL 1404
Número de pedido	2 607 225 ..	2 607 225 ..
Corriente de carga	[A] 0,4	0,4
Margen de la temperatura de carga admisible	[°C] 0 – 45	0 – 45

*El tiempo de carga está referido a una tensión de entrada del cargador de 230 V.

Utilización reglamentaria

El aparato ha sido diseñado para cortar césped y malas hierbas debajo de arbustos, y en pendientes o bordes que no sean accesibles con el cortacésped.

Su uso reglamentario implica además la utilización a una temperatura ambiente entre 0 °C y 40 °C.

Introducción

Este manual contiene instrucciones importantes para el montaje correcto y la utilización segura de su aparato. Por ello, es muy importante que lea detenidamente estas instrucciones.

Material que se adjunta

Saque con cuidado del embalaje el cortabordes accionado por acumulador y verifique si se adjuntan todas las piezas mencionadas a continuación:

- Cortadora peinadora
- Caperuza protectora
- Plato de corte
- Cuchilla de corte
- Cargador
- Instrucciones de manejo

Si faltasen piezas, o si alguna de ellas estuviese dañada, díjase por favor al comercio de su adquisición.

Elementos de la máquina

- 1 Interruptor de conexión/desconexión
- 2 Empuñadura
- 3 Empuñadura guía
- 4 Barra superior
- 5 Barra inferior
- 6 Cabezal
- 7 Rejillas de refrigeración
- 8 Caperuza protectora
- 9 Acumulador
- 10 Cargador
- 11 Alojamiento para carga del acumulador
- 12 Indicador por LED
- 13 Enchufe de red**
- 14 Número de serie

**específico de cada país

¡Los accesorios descritos e ilustrados no corresponden en parte al material que se adjunta!



Para su seguridad

¡Atención! Desconecte el aparato y desmonte el acumulador antes de realizar trabajos de ajuste o limpieza.

Tras la desconexión del cortabordes se mantiene todavía en funcionamiento por inercia durante algunos segundos la cuchilla de corte.

Precaución –no toque las cuchilla de corte en funcionamiento.

Proceso de carga

Una vez conectado el enchufe de red a la toma de corriente, el proceso de carga se inicia en el momento de insertar el acumulador **9** en el alojamiento **11**.

¡El LED verde **12 no señala el estado de carga!** Éste se enciende al circular la corriente de carga.

Al finalizarse el proceso de carga (después de aprox. 3 a 5 h), sacar el enchufe del cargador de la red y extraer el acumulador.

El acumulador no deberá cargarse más de 5,5 h.

El aumento de la temperatura del acumulador señala que éste está completamente cargado.

Instrucciones para el uso

Al utilizar el cargador prolongadamente puede ocurrir que éste se caliente. Esto es normal y no supone que el aparato esté averiado.

Un acumulador nuevo o que no haya sido usado durante largo tiempo alcanza su plena potencia después de aprox. 5 ciclos de carga y descarga.

Si después de cargar los acumuladores el tiempo de funcionamiento fuese muy reducido, ello es señal de que están agotados y deben sustituirse.

Montaje



Monte completamente el cortabordes antes de insertar el acumulador.

Cerciórese de que el cortabordes sea ensamblado en este orden:

A Ensamble de las barras del cortabordes

Empalme la barra superior **4** con la barra inferior **5** hasta percibir un “clic”.

Observación: Una vez unidas ambas barras no es posible desensamblarlas de nuevo.

Cerciórese de que los cables no queden aprisionados ni retorcidos.

B Montaje de la caperuza protectora

Monte la caperuza protectora **8** en el cabezal **6**.

1 Enganche la caperuza protectora en el cabezal y empujela hacia atrás.

2 Empuje hacia abajo la parte posterior de la caperuza protectora hasta enclavarla firmemente (clic).

C Montaje del plato de corte/cuchilla

Meta a presión el plato de corte **15** en el árbol motriz (clic).

Inserte en la espiga **17** la cuchilla **16**, presiónela hacia abajo, y tire de ella hacia fuera hasta enclavarla.

Cortes normales y recorte de bordes



Retire piedras, trozos de madera sueltos y demás objetos del área a trabajar.

Tras la desconexión del cortabordes se mantiene todavía en funcionamiento por inercia la cuchilla de corte durante algunos segundos. Espere a que se haya detenido el motor/cuchilla de corte, antes de conectarlo de nuevo.

No desconectar y volver a conectar el aparato a intervalos breves.

Conexión y desconexión

Accionar y mantener pulsado el interruptor **1**. Para la desconexión soltar el interruptor **1**.

D Corte de césped

Ir guiando el cortabordes accionado por acumulador con movimiento de vaivén hacia la izquierda y derecha, manteniéndolo suficientemente separado del cuerpo.

El cortabordes accionado por acumulador puede cortar eficazmente césped hasta una altura de 15 cm. Corte césped de más altura de forma escalonada.

Recorte en torno a árboles y arbustos

Recorte con cuidado el césped cercano a los árboles y arbustos evitando que el hilo consiga tocarlos.

Las plantas pueden llegar a estropearse si se daña su tallo.

Autonomía del acumulador

La autonomía del acumulador depende de las condiciones de trabajo:

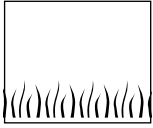

Condiciones favorables:

hasta 500 metros

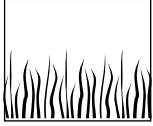

Condiciones normales:

hasta 300 metros

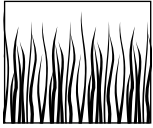

Condiciones desfavorables:

hasta 50 metros

Mantenimiento de la cuchilla



Antes de cualquier manipulación en la máquina extraer el acumulador.

Para desmontar la cuchilla **16** desgastada, tirar de ella hasta hacerla salir de la espiga **17**.

Desprender completamente, con un cuchillo afilado, los restos de plástico/suciedad que pudieran estar adheridos a la espiga **17**.

Para montar una cuchilla **16** nueva inserte ésta en la espiga **17**, presione la cuchilla hacia abajo, y tire de ella hacia fuera hasta enclavarla.

Observación: Solamente emplear cuchillas de repuesto Bosch. Estas cuchillas han sido especialmente desarrolladas para obtener unas mejores prestaciones en el corte. Las cuchillas de corte de otros fabricantes merman el rendimiento obtenido en el trabajo.

Mantenimiento



Antes de cualquier manipulación en la máquina extraer el acumulador.

Observación: Efectúe periódicamente los siguientes trabajos de mantenimiento para asegurar una utilización prolongada y fiable del aparato.

Inspeccionar periódicamente el aparato en cuanto a daños manifiestos, como piezas sueltas, desgastadas o dañadas.

Verifique que las cubiertas y dispositivos protectores estén correctamente montados y que no estén dañados. Antes de la utilización del aparato efectúe los trabajos de mantenimiento o reparación que sean necesarios.

Si a pesar de los esmerados procesos de fabricación y control, la peinadora cortadora de césped llegase a averiarse, la reparación deberá encargarse a un taller de servicio autorizado para herramientas eléctricas Bosch.

Al realizar consultas o solicitar piezas de repuesto, es imprescindible indicar siempre el número de pedido de 10 cifras que figura en la placa de características del aparato!

Después del corte/almacenaje



Desconecte aparato y retire el acumulador. Cerciñese de haber desmontado el acumulador antes de guardar el aparato.

Limpiar minuciosamente la parte exterior de la peinadora cortadora de césped con un cepillo blando y un paño. No utilizar agua, disolvente ni agentes para pulir. Eliminar completamente la hierba adherida y las partículas, especialmente en el área de las rejillas de refrigeración **7**.

Colocar el aparato sobre un costado y limpiar el interior de la caperuza de protección **8**. Desprender el material compactado que pudiera estar adherido, con un trozo de madera o plástico.

Se recomienda guardar el acumulador a una temperatura entre 0 y 45 °C.

Investigación de averías

La tabla siguiente muestra ciertos síntomas de fallo y la forma de subsanarlos en caso de presentarse anomalías en su máquina. Si ello no le ayudase a localizar el problema, diríjase un taller de servicio.

Atención: Antes de intentar localizar una avería, desconectar el aparato, y retirar el acumulador.

Síntomas	Posible causa	Solución
La caperuza protectora no puede pasarse por encima del plato de corte	Montaje incorrecto	Desmontar el plato de corte y volver a montar la caperuza protectora, ver también "Montaje"
La peinadora cortadora de césped no funciona	Batería descargada	Cargar acumulador, ver también "Indicaciones para la carga".
La peinadora cortadora de césped funciona de manera intermitente	Cableado interno de la máquina defectuoso Interruptor de conexión/desconexión defectuoso	Acudir al servicio de asistencia técnica Acudir al servicio de asistencia técnica
Vibraciones o ruido excesivo	Máquina defectuosa Cuchilla rota	Acudir al servicio de asistencia técnica Sustituya la cuchilla
La autonomía de funcionamiento tras la recarga del acumulador es demasiado corta	El acumulador no fue utilizado durante largo tiempo o se ha usado pocas veces todavía Césped demasiado alto Acumulador agotado	Recargue completamente el acumulador, ver también las indicaciones de carga Cortar el césped en varias pasadas Sustituir el acumulador
La cuchilla no se mueve	Batería descargada Máquina defectuosa	Cargar acumulador, ver también "Indicaciones para la carga". Acudir al servicio de asistencia técnica
El aparato no corta	Cuchilla rota El acumulador no está completamente cargado El césped se ha enredado en el plato de corte	Sustituya la cuchilla Cargar acumulador, ver también "Indicaciones para la carga". Desenrede el césped
No es posible cargar con el cargador	Los contactos del acumulador están sucios El acumulador está defectuoso debido a una interrupción interna (entre las celdas)	Limpiar los contactos (p. ej. metiendo y sacando varias veces el acumulador), o sustituir el acumulador si fuese preciso Sustituir el acumulador
El LED indicador 12 no se enciende al conectar el enchufe de red a la toma de corriente ni al insertar el acumulador en el alojamiento de carga 11	El enchufe del cargador no está (correctamente) metido Toma de corriente, cable o cargador defectuosos	Introducir el enchufe (completamente) en la toma de corriente Medir la tensión de red y, si procede, hacer comprobar el cargador por un servicio técnico autorizado para herramientas eléctricas Bosch

Eliminación

Recomendamos que las herramientas eléctricas, accesorios y embalajes sean sometidos a un proceso de recuperación que respete el medio ambiente.

Sólo para países de la UE:



¡No arroje las herramientas eléctricas a la basura!

Conforme a la Directriz Europea 2002/96/CE sobre aparatos eléctricos y electrónicos inservibles, tras su conversión en ley nacional, deberán

acumularse por separado las herramientas eléctricas para ser sometidas a un reciclaje ecológico.

Servicio de asistencia técnica

Los dibujos de despiece e informaciones sobre las piezas de repuesto las encontrará en internet bajo:

www.bosch-pt.com

España

Robert Bosch España, S.A.
Departamento de ventas
Herramientas Eléctricas
C/Hermanos García Noblejas, 19
28037 Madrid

☎ Asesoramiento al cliente..... +34 901 11 66 97

Fax +34 91 327 98 63

Venezuela

Robert Bosch S.A.
Final Calle Vargas. Edf. Centro Berimer P.B.
Boleíta Norte
Caracas 107

☎ +58 (0)2 / 207 45 11

México

Robert Bosch S.A. de C.V.

☎ Interior +52 (0)1 / 800 627 1286

☎ D.F. +52 (0)1 / 52 84 30 62

E-Mail: arturo.fernandez@mx.bosch.com

Argentina

Robert Bosch Argentina S.A.
Córdoba 5160
1414 Buenos Aires (Capital Federal)
Atención al Cliente

☎ +54 (0)810 / 555 2020

E-Mail: herramientas.bosch@ar.bosch.com

Perú

Autorex Peruana S.A.
República de Panamá 4045,
Lima 34

☎ +51 (0)1 / 475-5453

E-Mail: vhe@autorex.com.pe

Chile

EMASA S.A.
Irrazával 259 – Ñuñoa
Santiago

☎ +56 (0)2 / 520 3100

E-Mail: emasa@emasa.cl

Declaración de conformidad

Determinación de los valores de medición según norma 2000/14/CE (a 1,60 m de altura y 1,0 m de distancia) y EN 28 662.

El nivel de ruido típico de la máquina corresponde a: nivel de presión de sonido 72 dB (A); nivel de potencia de sonido 88 dB (A).

El nivel de vibraciones típico en la mano/brazo es menor de 2,5 m/s².

Declaramos bajo nuestra sola responsabilidad que este producto está en conformidad con las normas o documentos normalizados siguientes: EN 786, EN 60 335 de acuerdo con las regulaciones 89/336/CEE, 98/37/CE, 2000/14/CE.

2000/14/CE: El nivel de potencia acústica L_{WA} que se garantiza, es inferior a 94 dB (A). Procedimiento para evaluación de la conformidad según apéndice VI.

Servicio de inspección designado: SRL, Sudbury England

Nº de identificación del servicio de inspección designado: 1088

Leinfelden, 01.06.2006.

Dr. Egbert Schneider
Senior Vice President
Engineering

Dr. Eckerhard Strötgen
Head of Product
Certification

Robert Bosch GmbH, Power Tools Division

Reservado el derecho de modificaciones



Instruções de segurança

Atenção! Ler atentamente as seguintes instruções. Familiarize-se com os elementos de comando e com a utilização do aparador de relva sem fio. Guardar a instrução de serviço para uma consulta posterior.

Explicação dos símbolos do aparador de relva sem fio



Avisos gerais de perigo.



Leia a instrução de serviço.



Usar um óculos de protecção.

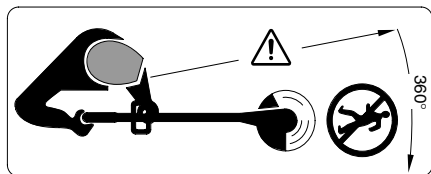

Observe por favor, que pessoas que se encontrem perto do local de trabalho não sejam lesadas por objectos que possam ser atirados pelo aparelho.

Mantenha as pessoas que se encontrem na área de trabalho, em distância suficientemente segura da máquina.

Remover o acumulador antes de limpar o aparelho, de ajustá-lo ou se este permanecer sem vigilância por curto tempo.



Não aparar a relva durante chuva nem deixar o aparador de relva ao ar livre na chuva.

■ Jamais operar o aparador de relva com coberturas ou dispositivos de protecção danificadas, ou se estes tiverem sido removidos.



Não utilizar o carregador, se estiver danificado ou gasto.

■ Após cada utilização e sempre no caso de golpe/pancada, deverá verificar se o aparelho apresenta sinais de desgaste ou danos e se for o caso deverá reparar.

■ Não usar o aparador de relva com os pés descalços, nem com sandalhas abertas, utilizar sempre sapatos firmes e calças compridas.

■ Jamais permitir que crianças ou pessoas não familiarizadas com as instruções utilizem o aparador de relva. É possível que directivas nacionais limitem a idade do operador. Quando não estiver em uso, o aparador de relva deverá ser guardado em local inacessível para crianças.

■ Jamais aparar relva, se pessoas, principalmente crianças ou animais domésticos, se encontrarem nos arredores.

■ O operador ou utilizador é plenamente responsável por acidentes ou danos em outras pessoas ou em propriedade alheia.

■ Aguardar, até a lâmina em rotação para completamente, antes de tocá-la. Após desligar o motor, a lâmina continua a girar e pode causar lesões.

■ Apenas aparar a relva com a luz do dia ou com boas condições de luz artificial.

■ Se possível, não operar o aparador de relva com a relva molhada.

■ Desligar o aparador de relva sem fio ao transportá-lo da/para a superfície de trabalho.

■ Manter as mãos e os pés afastados das lâminas em rotação antes de ligar o aparelho.

■ Não colocar as mãos e os pés nas proximidades das lâminas em rotação.

■ Jamais utilizar lâminas de metal neste aparador.

■ Controlar e realizar regularmente a manutenção do aparador de relva sem fio.

■ O aparador de relva sem fio só deve ser reparado por oficinas de serviço autorizadas.

■ Assegure-se sempre, que as aberturas de ventilação estejam sempre livres de restos de relva.

■ **Desligar e retirar o acumulador:**

– sempre que deixar o aparelho sem vigilância

– antes de substituir a lâmina

– antes de limpar, ou antes de trabalhos no aparador de relva sem fio.

■ Guardar o aparelho em local seguro e seco, fora do alcance de crianças. Não coloque quaisquer outros objectos sobre o aparelho.

■ Por motivos de segurança, deverá substituir peças gastas ou danificadas.

■ Assegure-se, de que as peças sobressalentes sejam peças genuínas Bosch.

■ Assegure-se que o aparelho esteja desligado, antes de introduzir o acumulador. A introdução de um acumulador numa ferramenta eléctrica ligada, pode levar a acidentes.

■ Apenas deverá carregar em carregadores, acumuladores recomendados pelo fabricante. Um carregador que é apropriado para um tipo de acumulador, pode causar um incêndio se se for utilizado para carregar outros acumuladores.

■ Apenas utilize nas ferramentas eléctricas os acumuladores previstos. A utilização de outros acumuladores pode levar a lesões e riscos de incêndio.

■ Quando o acumulador não estiver em uso, mantenha-o afastado de outros objectos de metal, como por exemplo agrafos, moedas, chaves, pregos, parafusos, ou outros pequenos objectos metálicos que possam ligar em ponte os contactos. Um curto circuito entre os contactos do acumulador pode causar queimaduras ou incêndio.

■ Aplicações inadequadas podem provocar fugas do líquido do acumulador. Evite o contacto com este líquido. No caso de um contacto accidental, lave imediatamente com água fresca. Se o líquido entrar em contacto com os olhos, procure um auxílio médico. O líquido que escapa do acumulador pode levar a irritações ou queimaduras da pele.

Dados técnicos do aparelho

Aparador de relva sem fio	ART 23 EASYTRIM ACCU/ ART 2300 EASYTRIM ACCU	ART 26 EASYTRIM ACCU/ ART 2600 EASYTRIM ACCU
Nº de encomenda	3 600 H78 H..	3 600 H78 J..
Número de rotação em vazio [min ⁻¹]	9 500	9 000
Diâmetro de corte [cm]	23	26
Peso (sem acessório especial) [kg]	1,9	2,0
Número de série	Veja número de série 14 (Logotipo) na máquina.	
Acumulador	NiMH	NiMH
Nº de encomenda	2 607 335 699	2 607 335 699
Tensão nominal [V]	14,4	14,4
Capacidade [Ah]	1,5	1,5
Tempo de carga (com o acumulador descarregado) [h]	3 – 5*	3 – 5*
Carregador	AL 1404	AL 1404
Nº de encomenda	2 607 225 ..	2 607 225 ..
Corrente de carga [A]	0,4	0,4
Faixa de temperatura de carga admissível [°C]	0 – 45	0 – 45

*Tempo de carga, tendo como base a própria tensão de entrada de 230 V do carregador.

Utilização de acordo com as disposições

O aparelho é destinado para cortar relva e ervas daninhas sob arbustos, assim como em ribanceiras e cantos, que não podem ser alcançados com o cortarelvas.

A utilização conforme às disposições refere-se a uma temperatura ambiente entre 0 °C e 40 °C.

Introdução

Este manual contém instruções sobre a montagem correcta e a utilização segura do seu aparelho. É importante que estas instruções sejam lidas com atenção.

Componentes fornecidos

Retirar o aparador de relva sem fio cuidadosamente da embalagem e verificar se as seguintes peças estão completas:

- Aparador
- Capa de protecção
- Prato de corte
- Lâmina de corte
- Carregador
- Instrução de serviço

Se quaisquer peças estiverem faltando ou danificadas, dirija-se ao seu revendedor autorizado.

Elementos do aparelho

- 1 Interruptor de ligar/desligar
- 2 Punho
- 3 Punho de guia
- 4 Parte superior do cabo
- 5 Parte inferior do cabo
- 6 Cabeçote do aparador
- 7 Aberturas de ventilação
- 8 Capa de protecção
- 9 Acumulador
- 10 Carregador
- 11 Compartimento de carga do acumulador
- 12 Indicação LED
- 13 Ficha de rede**
- 14 Número de série

**específico para cada país

Os acessórios ilustrados e descritos nas instruções de serviço nem sempre são abrangidos pelo conjunto de fornecimento!



Para sua segurança

Atenção! Desligar o aparelho e remover o acumulador, antes de realizar trabalhos de ajuste ou de limpeza.

A lâmina de corte ainda continua a funcionar durante alguns segundos após desligar o aparelho de relva.

Cuidado – não tocar nas lâminas de corte em rotação.

Processo de carregamento

O processo de carga começa, logo que a ficha de rede for colocada na tomada e o acumulador **9** no compartimento de carga **11**.

O LED 12 verde não é uma indicação do estado de carga! O LED verde iluminado, indica que há fluxo de corrente de carga.

Após terminado o processo de carga (aprox. 3 h–5 h), deverá puxar a ficha de rede do carregador da tomada e retirar o acumulador.

O acumulador não deveria ser carregado por mais de 5,5 h.

Uma elevação da temperatura do acumulador indica que está completamente carregado.

Indicações de aplicação

É possível que o carregador se aqueça após contínuos e repetidos ciclos de carga em sequência directa. Isto no entanto é inofensivo e não significa nenhum defeito técnico do aparelho.

Um acumulador novo ou um que não foi utilizado por muito tempo, apenas alcança a sua plena potência após aprox. 5 ciclos de carga e descarga.

Um período de funcionamento sensivelmente reduzido após o processo de carregamento, indica que os acumuladores estão gastos e que devem ser substituídos.

Montagem



Só recolocar o acumulador, quando o aparelho de relva estiver completamente montado.

Assegure-se de que o aparelho de relva esteja montado nesta sequência:

A Montar o cabo do aparelho

Encaixar a parte superior do cabo **4** e a parte inferior do cabo **5**, até soar um “clic”.

Nota: uma vez encaixadas a parte superior e a parte inferior do cabo, estas não poderão mais ser separadas.

Assegure-se de que o cabo não esteja entalado nem torcido.

B Montagem da capa de protecção

Colocar a cobertura de protecção **8** sobre a **6**.

1 Encaixar a cobertura de protecção na cabeça do aparelho e deslocá-la para trás.

2 Pressionar a cobertura de protecção para baixo, até engatar (clíc).

C Montar o prato/lâmina de corte

Premir o prato de corte **15** sobre o eixo de accionamento (clíc).

Colocar a lâmina **16** sobre a cavilha **17**, premir e puxar para fora, até engatar.

Cortar e aparar cantos



Remover pedras, pedaços de madeira e outros objectos soltos da superfície a ser cortada.

A lâmina de corte ainda continua a funcionar durante alguns segundos após desligar o aparelho de relva sem fio. Aguardar até o motor/a lâmina de corte estar parada, antes de ligar novamente. Não desligar e religar repetidamente em curto espaço de tempo.

Ligar e desligar

Premir o interruptor **1** e manter premido. Para desligar, deverá soltar o interruptor **1**.

D Aparar relva

Deslocar o aparelho de relva sem fio para a esquerda e para a direita e mantê-lo em distância suficiente do corpo.

O aparelho de relva sem fio pode cortar eficientemente relva com até uma altura de 15 cm. Relva alta deve ser cortada em etapas.

Cortar em volta de árvores e arbustos

Cuidado ao cortar ao redor de árvores e arbustos, para que não entrem em contacto com o fio.

Plantas podem morrer, se a sua casca for danificada.

Vida útil do acumulador

A vida útil do acumulador depende das condições de trabalho:

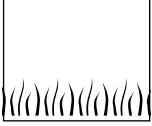

Leves condições:

até 500 metros

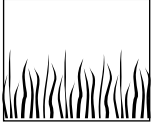

Médias condições:

até 300 metros

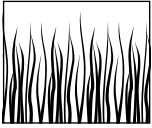

Severas condições:

até 50 metros

Manutenção



Retirar o acumulador antes de todos os trabalhos no aparelho.

Indicação: As seguintes tarefas de manutenção devem ser realizadas regularmente, para que seja assegurada uma longa vida útil do aparelho e um funcionamento fiável.

Verificar regularmente se o aparelho apresenta defeitos evidentes, como fixações soltas e peças gastas e danificadas.

Verifique se as tampas e os dispositivos de protecção estão em perfeito estado e correctamente montados. Proceda à manutenção ou reparações necessárias antes de utilizar o corta relva.

Caso o aparador de relva venha a apresentar falhas, apesar de cuidadosos processos de fabricação e de controlo de qualidade, deve ser reparado em um serviço técnico autorizado para ferramentas eléctricas Bosch.

No caso de questões e encomendas de acessórios, indique por favor sem falta o número de encomenda de 10 algarismos do aparelho!

Manutenção da lâmina



Retirar o acumulador antes de todos os trabalhos no aparelho.

Para retirar a lâmina **16** gasta, deverá premir a lâmina para dentro, até pular para fora da cavilha **17**.

Livrar a cavilha **17** de todos restos de plásticos/de sujidade com uma lâmina afiada.

Para montar uma nova lâmina **16**, deverá colocar a lâmina **16** sobre a cavilha **17**, premir para baixo e puxar para fora até engatar.

Indicação: Só utilizar lâminas de trabalho Bosch. Este desenvolvimento especial possui características de corte e de recarga aprimoradas. Outras lâminas de corte levam a reduzidas potências de trabalho.

Após aparar/arrecadação



Desligar o aparelho e retirar o acumulador. Assegurar-se de que o acumulador seja removido antes de guardar o aparelho.

Limpar bem o exterior do aparador de relva com uma escova macia e um pano. Não utilizar água e nenhuns solventes ou meios de polimento. Remover quaisquer aderências de relva e outras partículas, principalmente das aberturas de ventilação **7**.

Apoiar o aparelho sobre a lateral e limpar a capa de protecção **8** por dentro. Remover aderências compactas de relva com um pedaço de madeira ou de plástico.

O acumulador deveria ser guardado a uma temperatura entre 0 e 45 °C.

Localização de erros

A seguinte tabela indica sintomas de erros, assim como encontrar as respectivas medidas de soluções, caso a sua máquina não funcione de forma correcta. Se, no entanto, não puder localizar e eliminar o problema, dirija-se à sua oficina de serviço.

Atenção: Antes de procurar a avaria, deverá desligar o aparelho e retirar o acumulador.

Sintoma	Causa provável	Solução
A cobertura de protecção não pode ser puxada sobre o prato de corte	Montagem incorrecta	Remover o prato de corte e montar novamente a cobertura de protecção, veja também “Montagem”
O aparador de relva não funciona	Descarregar acumulador	Carregar o acumulador, veja também as instruções de serviço para carregar
O aparador de relva funciona com interrupções	A cablagem interna da máquina está com defeito Interruptor de ligar/desligar com defeito	Entrar em contacto com um serviço técnico Entrar em contacto com um serviço técnico
Fortes vibrações/ruídos	Máquina defeituosa Lâmina quebrada	Entrar em contacto com um serviço técnico Substituir a lâmina
Duração de corte muito baixa por carga do acumulador	O acumulador não foi utilizado por muito tempo ou só foi utilizado durante curto tempo Relva demasiadamente alta Acumulador gasto	Carregar completamente o acumulador, veja também as instruções para carregar Cortar em passos Substituir o acumulador
A lâmina não se movimenta	Descarregar acumulador Máquina defeituosa	Carregar o acumulador, veja também as instruções de serviço para carregar Entrar em contacto com um serviço técnico
O aparelho não corta	Lâmina quebrada Acumulador não está completamente carregado A relva se enrolou em volta do prato de corte	Substituir a lâmina carregar o acumulador, veja também as instruções de serviço para carregar Remover a relva
O processo de carga não é possível	Os contactos do acumulador estão sujos O acumulador está com defeito, pois há uma interrupção de corrente dentro do acumulador (células individuais)	Limpar os contactos (p. ex. colocando e retirando várias vezes o acumulador, se necessário substituir o acumulador Substituir o acumulador
A indicação LED 12 não ilumina-se logo que a ficha de rede for introduzida na tomada e ao introduzir o acumulador no compartimento de carga 11	A ficha do carregador não está (correctamente) encaixada A tomada, o cabo ou o carregador estão com defeito	Introduzir a ficha (completamente) na tomada Controlar a tensão de rede, e se necessário, permitir que o carregador seja controlado por uma oficina de serviço pós venda autorizada para ferramentas eléctricas Bosch

Eliminação

Ferramentas eléctricas, acessórios e embalagens devem ser enviados a uma reciclagem ecológica de matérias primas.

Só países da União Europeia:



Não deitar ferramentas eléctricas no lixo doméstico!

De acordo com a directiva europeia 2002/96/CE para aparelhos eléctricos e electrónicos velhos, e com as respectivas realizações nas leis nacionais,

as ferramentas eléctricas que não servem mais para a utilização, devem ser enviadas separadamente a uma reciclagem ecológica.

Serviço ao cliente

Desenhos e informações a respeito das peças sobressalentes encontram-se em:
www.bosch-pt.com

Portugal

Robert Bosch LDA
Avenida Infante D. Henrique
Lotes 2E-3E
1800 Lisboa

☎ +351 21 / 8 50 00 00
Fax +351 21 / 8 51 10 96

Brasil

Robert Bosch Ltda.
Caixa postal 1195
13065-900 Campinas

☎ 0800 / 70 45446
E-Mail: sac@bosch-sac.com.br

Declaração de conformidade

Valores de medida de acordo com 2000/14/CE (altura 1,60 m, distância 1,0 m) e EN 28 662.

O nível de ruído avaliado A do aparelho é tipicamente: Nível de pressão acústica 72 dB (A). Nível de potência acústica 88 dB (A).

A vibração do braço e da mão é tipicamente inferior a 2,5 m/s².

Declaramos sob nossa exclusiva responsabilidade que este producto cumpre as seguintes normas ou documentos normativos: EN 786, EN 60 335 conforme as disposições das directivas 89/336/CEE, 98/37/CE, 2000/14/CE.

2000/14/CE: O nível garantido de potência acústica L_{WA} é inferior a 94 dB (A). Processo de avaliação da conformidade conforme anexo VI.

Posto de teste mencionado: SRL, Sudbury England

Número de identificação de entidade de inspecção mencionada: 1088

Leinfelden, 01.06.2006.

Dr. Egbert Schneider
Senior Vice President
Engineering

Dr. Eckerhard Strötgen
Head of Product
Certification

Robert Bosch GmbH, Power Tools Division

Reservado o direito a modificações



Istruzioni per la sicurezza

Attenzione: Leggere attentamente queste istruzioni. Acquistare dimestichezza con i dispositivi di comando ed il corretto utilizzo del tosaerba a batteria. Si prega di conservare in luogo sicuro il manuale delle Istruzioni per l'uso in modo da poterlo consultare quando se ne presenta la necessità.

Spiegazione dei simboli applicati sul tosaerba a batteria



Allarme generale di pericolo.



Leggere il «Libretto d'istruzioni per l'uso».



Portare occhiali di protezione.

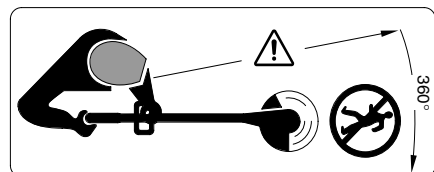

Attenzione a non mettere in pericolo l'incolumità di persone che si trovano nelle vicinanze attraverso corpi lanciati o fatti volare per aria.

Tenere le persone presenti a distanza di sicurezza dalla macchina.

Prima di fare interventi di pulizia o di regolazione oppure prima di lasciare per breve tempo senza custodia l'utensile, estrarre sempre la batteria ricaricabile.



Non utilizzare il tosaerba a batteria quando piove né lasciarlo all'aperto sotto la pioggia.

■ Mai utilizzare il tosaerba a batteria con coperture oppure dispositivi di protezione danneggiati oppure quando questi dovessero essere stati tolti.



Non utilizzare il caricabatteria in caso dovesse essere danneggiato oppure usurato.

■ Prima d'usare l'apparecchio, e successivamente ad un urto/colpo, esaminare lo stesso per verificare se è consumato o se riporta eventuali danni; se del caso, provvedere alle riparazioni necessarie.

■ Mai utilizzare il tosaerba a batteria a piedi nudi né calzando sandali aperti ma portare sempre scarpe di sicurezza e pantaloni lunghi.

■ Non permettere di utilizzare tosaerba a batteria a bambini e neppure ad adulti che non abbiano preso visione delle presenti istruzioni. Le norme nazionali locali prevedono eventualmente dei limiti di restrizione circa l'età dell'operatore. Quando non lo si usa, conservare il tosaerba a batteria in modo che non sia accessibile a bambini.

■ Mai tosare l'erba quando nell'area di operazione dovessero trovarsi altre persone ed in modo particolare bambini oppure animali domestici.

■ L'operatore o l'utente è responsabile degli incidenti o dei rischi in cui possono incorrere le altre persone o le loro proprietà.

■ Prima di toccarlo con le mani, attendere prima che la lama di taglio in rotazione si sia fermata completamente. La lama di taglio continua a ruotare dopo lo spegnimento del motore e può provocare incidenti.

■ Procedere alla tosatura dell'erba solamente di giorno o con una buona illuminazione artificiale.

■ Evitare possibilmente di utilizzare il tosaerba a batteria quando l'erba è bagnata.

■ Spegnerne sempre il tosaerba a batteria quando lo si trasporta dal/al luogo di lavoro.

■ Prima della messa in funzione, allontanare le mani ed i piedi dalla lama in rotazione.

■ Mai avvicinare le mani ed i piedi alla lama in rotazione.

■ Con questo tosaerba è vietato utilizzare frese elicoidali in metallo.

■ Controllare e sottoporre a manutenzione regolarmente il tosaerba a batteria.

■ Il tosaerba a batteria può essere riparato solo presso officine autorizzate addette al Servizio.

■ Accertarsi sempre che le feritoie di ventilazione siano completamente libere da erba.

■ Spegnerne ed estrarre la batteria ricaricabile:

- ogniqualvolta si lascia la macchina incustodita
- prima della sostituzione della lama di taglio
- prima di un intervento di pulizia oppure quando si interviene sul tosaerba a batteria.

■ Conservare l'apparecchio in luogo sicuro, asciutto e al di fuori della portata di bambini. Non deporre ulteriori oggetti sopra all'apparecchio.

■ A titolo di sicurezza, sostituire le parti usurate o danneggiate.

■ Accertarsi che le parti di ricambio montate siano approvate da Bosch.

■ Prima di inserire la batteria ricaricabile, assicurarsi che l'elettrotensile sia spento. Inserendo una batteria ricaricabile in un elettrotensile acceso potrà dare insorgenza ad incidenti.

■ Ricaricare le batterie ricaricabili solo ed esclusivamente nei dispositivi di carica consigliati dal produttore. Per un dispositivo di ricarica previsto per un determinato tipo di batteria sussiste il pericolo di incendio se viene utilizzato con un tipo diverso di batteria ricaricabile.

■ Avere cura d'impiegare negli elettrotensili esclusivamente batterie ricaricabili esplicitamente previste. L'impiego di batterie diverse da quelle consigliate potrà comportare il pericolo di lesione o d'incendio.

■ Non avvicinare batterie non utilizzate a fermagli, monete, chiodi, viti oppure altri piccoli oggetti metallici che potrebbero provocare un cavallottamento dei contatti. Un corto circuito tra i contatti delle batterie ricaricabili può provocare bruciacature oppure lo sviluppo di incendi.

■ In caso d'impiego errato si provoca il pericolo di fuoriuscita di liquido dalla batteria ricaricabile. Evitarne assolutamente il contatto. In caso di contatto accidentale, sciacquare accuratamente con acqua. Rivolgersi immediatamente al medico, qualora il liquido dovesse entrare in contatto con gli occhi. Il liquido fuoriuscito dalla batteria ricaricabile potrà causare irritazioni cutanee o ustioni.

Dati tecnici

Tosaerba a batteria	ART 23 EASYTRIM ACCU/ART 2300 EASYTRIM ACCU	ART 26 EASYTRIM ACCU/ART 2600 EASYTRIM ACCU
Codice di ordinazione	3 600 H78 H..	3 600 H78 J..
Numero di giri a vuoto	[g/min] 9 500	9 000
Diametro del taglio	[cm] 23	26
Peso (senza accessori speciali)	[kg] 1,9	2,0
Numero di serie	Cfr. numero di serie 14 (targhetta di costruzione) applicata alla macchina.	
Batteria ricaricabile	NiMH	NiMH
Codice di ordinazione	2 607 335 699	2 607 335 699
Tensione nominale	[V] 14,4	14,4
Autonomia	[Ah] 1,5	1,5
Tempo di ricarica (a batteria scarica)	[min] 3 – 5*	3 – 5*
Stazione di ricarica	AL 1404	AL 1404
Codice di ordinazione	2 607 225 ..	2 607 225 ..
Corrente di ricarica	[A] 0,4	0,4
Campo ammesso di temperatura di ricarica	[°C] 0–45	0–45

*Tempo di ricarica basato su una tensione in ingresso della stazione di ricarica pari a 230 V.

Uso conforme alle norme

L'utensile è idoneo per tagliare erba ed erbacce sotto cespugli nonché su scarpate e bordi non accessibili al tosaerba.

L'uso corretto si riferisce ad una temperatura ambientale tra 0 °C e 40 °C.

Introduzione

Il presente manuale fornisce le istruzioni necessarie per un corretto assemblaggio ed un utilizzo sicuro della Vostra macchina. È importante leggere attentamente le presenti istruzioni.

Volume di fornitura

Estrarre il tosaerba a batteria con attenzione dall'imballaggio ed accertarsi che tutte le componenti che seguono facciano parte della fornitura:

- Tosaerba a filo
- Calotta di protezione
- Disco portalama
- Lama di taglio
- Stazione di ricarica
- Manuale di istruzioni

In caso che un qualsiasi elemento dovesse mancare oppure dovesse essere danneggiato, mettersi in contatto con il rivenditore presso il quale avete acquistato la macchina.

Elementi della macchina

- 1 Interruttore di avvio/arresto
- 2 Impugnatura
- 3 Maniglia di guida
- 4 Parte superiore dell'asta
- 5 Parte inferiore dell'asta
- 6 Testa del tosaerba a filo
- 7 Feritoie di ventilazione
- 8 Calotta di protezione
- 9 Batteria
- 10 Stazione di ricarica
- 11 Sede di ricarica della batteria
- 12 Spia LED
- 13 Spina di rete**
- 14 Numero di serie

**Varia secondo il Paese

Gli accessori illustrati o descritti nelle istruzioni per l'uso non sono sempre compresi nella fornitura!



Per la Vostra sicurezza

Attenzione: Prima di eseguire operazioni di regolazione o di pulizia, spegnere l'utensile e rimuovere la batteria ricaricabile.

Una volta spento il tosaerba a batteria, la lama di taglio continua a girare per alcuni secondi.

Attenzione – mai toccare la lama di taglio in rotazione.

Processo di ricarica

L'operazione di ricarica inizia non appena la spina di rete viene inserita nella presa per la corrente e la batteria **9** viene inserita nella sede di ricarica **11**.

Il LED verde 12 non è un indicatore dello stato di ricarica! Quando il LED verde si accende sta ad indicare la presenza della corrente di carica.

Una volta terminata l'operazione di ricarica (ca. 3 h –5 h), estrarre la spina di rete della stazione di ricarica dalla presa ed estrarvi la batteria ricaricabile.

La batteria ricaricabile non dovrebbe essere ricaricata per una durata di oltre 5,5 h.

Un aumento della temperatura della batteria ricaricabile sta ad indicare che questa è completamente carica.

Indicazioni applicative

In presenza di cicli di carica continui ovvero che si susseguono l'un l'altro ripetute volte senza interruzioni sussiste la possibilità che il dispositivo di carica si riscaldi. Ciò non dovrà creare preoccupazioni e non sta ad indicare la presenza di un difetto tecnico dell'apparecchio.

Una batteria che non sia stata utilizzata per un lungo periodo di tempo arriva a portare la sua piena prestazione solo dopo ca. 5 cicli di ricarica e scarica.

Una durata di funzionamento della batteria che con ogni operazione di ricarica diventa sempre più breve sta ad indicare che le batterie sono usurate e che devono essere sostituite.

Montaggio



Riapplicare la batteria ricaricabile solo dopo aver assemblato completamente il tosaerba a batteria.

Accertarsi che il tosaerba a batteria venga assemblato secondo il seguente ordine:

A Montaggio dell'asta del tosaerba a filo

Infilare l'una nell'altra la parte superiore dell'asta **4** e la parte inferiore dell'asta **5** fino a quando si sente «clic».

Nota bene: Una volta infilate l'una nell'altra la parte superiore e quella inferiore dell'asta non sarà più possibile separarle.

Accertarsi che il cavo non sia incastrato e che non sia ritorto.

B Montaggio della calotta di protezione

Applicare la cuffia di protezione **8** sulla testa del tosaerba a filo **6**.

1 Agganciare la cuffia di protezione alla testa del tosaerba a filo e spingerla all'indietro.

2 Premere la cuffia di protezione verso il basso fino a quando questa arriverà a fare presa (clic).

C Montaggio disco portalama/lama di taglio

Premere il disco portalama **15** sull'alberino di trasmissione (clic).

Applicare la lama di taglio **16** sul perno **17**, premerlo verso il basso e tirarlo all'esterno fino a quando arriverà a fare presa.

Taglio e tosatura di bordi



Togliere pietre, pezzetti di legno ed ogni altro tipo di oggetti che possibilmente giacciono sulla superficie da tagliare.

Una volta spento il tosaerba a batteria, la lama di taglio di taglio continua a girare per alcuni secondi. Prima di riaccendere nuovamente il tosaerba a batteria, attendere che il motore e la lama di taglio si siano fermati completamente.

Non avviare nuovamente la macchina subito dopo averla disinserita.

Avviare ed arrestare la macchina

Premere l'interruttore **1** e tenerlo premuto. Per disinserire la macchina, rilasciare l'interruttore **1**.

D Taglio di erba

Operare con il tosaerba a batteria spostandolo verso sinistra e verso destra avendo cura di tenerlo sempre ad una distanza sufficiente dal corpo.

Il tosaerba a batteria può tagliare con efficacia l'erba fino ad un'altezza di 15 cm. In caso di erba più alta, tagliarla in diversi fasi.

Tagli intorno ad alberi e cespugli

Operare con attenzione quando si taglia intorno ad alberi oppure cespugli in modo da evitare un contatto con il filo da taglio.

Le piante possono morire se se ne danneggia la corteccia.

Autonomia della batteria ricaricabile

L'autonomia della batteria ricaricabile dipende dalle condizioni di lavoro:

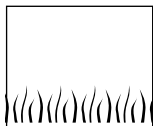

Condizioni facili:

fino a 500 metri

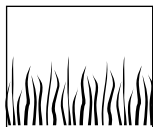

Condizioni medie:

fino a 300 metri

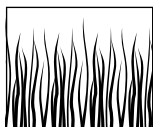

Condizioni difficili:

fino a 50 metri

Manutenzione della lama



Prima di eseguire qualsiasi lavoro alla macchina, estrarre la batteria ricaricabile.

Per rimuovere la lama di taglio usurata **16**, premere la lama di taglio verso l'interno fino a farla saltare fuori dal perno **17**.

Utilizzando un coltello tagliente liberare il perno **17** da ogni resto di plastica/accumuli di sporcizia.

Per montare una nuova lama di taglio **16**, applicare la lama di taglio **16** sul perno **17**, premerlo verso il basso e tirarlo verso l'esterno fino a quando se ne percepisce l'incastro.

Nota bene: Utilizzare esclusivamente lame di ricambio Bosch. Questo sistema speciale è dotato di migliori caratteristiche di taglio e di una migliore tecnica di alimentazione. Altri tipi di lame da taglio portano ad una peggiore prestazione di lavoro.

Manutenzione



Prima di eseguire qualsiasi lavoro alla macchina, estrarre la batteria ricaricabile.

Nota: Per garantire un funzionamento durevole ed affidabile, eseguire regolarmente le seguenti operazioni di manutenzione.

Controllare regolarmente se la macchina abbia dei difetti visibili come per esempio fissaggi liberi e componenti usurati oppure danneggiati.

Controllare che i coperchi e le protezioni non siano danneggiati e siano montati correttamente. Eseguire le necessarie operazioni di manutenzione e riparazione prima di usare la macchina.

Se nonostante gli accurati procedimenti di produzione e di controllo il tosaerba a filo dovesse guastarsi, la riparazione va fatta effettuare da un Centro di assistenza Clienti autorizzato per gli elettrodomestici Bosch.

Comunicare sempre il codice di ordinazione a 10 cifre dell'elettrodomestico in caso di richieste o di ordinazione di pezzi di ricambio!

Dopo la tosatura/conservare



Spegnere la macchina e rimuovere la batteria ricaricabile. Prima di conservare la macchina, accertarsi che la batteria ricaricabile sia stata rimossa.

Pulire a fondo la parte esterna del tosaerba con una spazzola morbida ed un panno. Non usare acqua, né solventi, né lucidi. Rimuovere completamente l'erba rimasta attaccata ed ogni tipo di particella, in modo particolare dalle aperture di ventilazione **7**.

Poggiare la macchina lateralmente e pulire internamente la calotta di protezione **8**. Utilizzando un pezzo di legno oppure un pezzo di materiale in plastica, togliervi l'erba compatta rimasta attaccata.

La batteria ricaricabile dovrebbe essere conservata ad una temperatura tra 0 e 45 °C.

Individuazione dei guasti e rimedi

La tabella seguente indica i controlli da effettuare e le azioni da intraprendere se la Vostra macchina non dovesse funzionare correttamente. Qualora non si riuscisse ad identificare o a risolvere il problema, rivolgersi al rivenditore.

Attenzione: Prima di iniziare la ricerca di disturbi, spegnere la macchina ed estrarre la batteria ricaricabile.

Problema	Possibili cause	Rimedi
La calotta di protezione non può essere tirata sopra il disco portalama	Montaggio errato	Rimuovere il disco portalama e rimontare la calotta di protezione, vedere anche «Montaggio»
Il tosaerba a filo non funziona	Scaricare la batteria	Caricare la batteria, vedere anche Istruzioni per la ricarica
Il tosaerba a filo funziona con interruzioni	Cablaggio interno danneggiato Interruttore avvio/arresto difettoso	Contattare il Centro assistenza Clienti Contattare il Centro assistenza Clienti
Vibrazioni e rumore eccessivi	Macchina difettosa La lama di taglio è rotta	Contattare il Centro assistenza Clienti Sostituire la lama di taglio
La durata di taglio per ogni ricarica della batteria è troppo breve	La batteria ricaricabile non è stata utilizzata per maggiori periodi di tempo oppure solo per brevi durate Erba troppo alta La batteria ricaricabile è diventata inservibile	Ricaricare completamente la batteria, vedere anche Istruzioni per la ricarica Tagliare in diverse fasi Sostituire la batteria
La lama non si muove	Scaricare la batteria Macchina difettosa	Caricare la batteria, vedere anche Istruzioni per la ricarica Contattare il Centro assistenza Clienti
La macchina non taglia	La lama di taglio è rotta Batteria non ricaricata completamente L'erba si è avvolta nel disco portalama	Sostituire la lama di taglio Caricare la batteria, vedere anche Istruzioni per la ricarica Rimuovere l'erba
Operazione di ricarica non possibile per via di batteria difettosa	I contatti delle batterie sono sporchi La batteria è difettosa perché all'interno della batteria vi è un'interruzione della linea di collegamento (singoli elementi della batteria)	Pulire i contatti (ad es. mediante il ripetuto inserimento e disinserimento dell'accumulatore), se del caso sostituire la batteria ricaricabile Sostituire la batteria
L'indicatore LED 12 non si accende dopo l'inserimento della spina di collegamento alla rete nella presa di alimentazione e dopo l'applicazione della batteria ricaricabile nella sede di ricarica 11	La spina della stazione di ricarica per batteria non è stata inserita (correttamente) Difetto della presa per la corrente, del cavo di alimentazione oppure della stazione di ricarica	Inserire la spina (completamente) nella presa per la corrente Controllare la tensione di rete e, se il caso, far controllare la stazione di ricarica da un autorizzato Centro per Assistenza Clienti per Elettroutensili Bosch

Smaltimento

Avviare ad un riciclaggio rispettoso dell'ambiente gli imballaggi, gli elettroutensili e gli accessori di smessi.

Solo per i Paesi della CE:



Non gettare elettroutensili dismessi tra i rifiuti domestici!

Conformemente alla norma della direttiva CE 2002/96 sui rifiuti di apparecchiature elettriche ed elettroniche (RAEE) ed all'attuazione del recepimento nel diritto nazionale, gli elettroutensili diventati inservibili devono essere raccolti separatamente ed essere inviati ad una riutilizzazione ecologica.

Centro di Assistenza Clienti

**Per prendere visione dei disegni in vista esplosa e delle informazioni relative ai pezzi di ricambio consultare il sito:
www.bosch-pt.com**

Italia

Robert Bosch S.p.A.
Via Giovanni da Udine 15
20156 Milano

☎ +39 02 / 36 96 26 63

Fax +39 02 / 36 96 26 62

☎ Filo diretto con Bosch..... +39 02 / 36 96 23 14

www.Bosch.it

Svizzera

☎ 0 44 / 8 47 15 13

Fax 0 44 / 8 47 15 53

Dichiarazione di conformità

Valori misurati conformemente alla norma CE 2000/14 (1,60 m altezza, 1,0 m distanza) e EN 28 662.

La misurazione A del livello di pressione acustica dell'utensile è di solito di: Livello di rumorosità 72 dB (A). Potenza della rumorosità 88 dB (A).

Le vibrazioni sull'elemento mano-braccio di solito sono inferiori a 2,5 m/s².

Assumendone la piena responsabilità, dichiariamo che il prodotto è conforme alle seguenti normative ed ai relativi documenti: EN 786, EN 60 335 in base alle prescrizioni delle direttive CEE 89/336, CE 98/37, CE 2000/14.

CE 2000/14: Il livello della potenza sonora L_{WA} garantito è minore di 94 dB (A). Procedimento di valutazione della conformità secondo appendice VI.

Ufficio di sorveglianza tecnica: SRL, Sudbury England

Stazioni di prova indicate n. d'identificazione: 1088 Leinfelden, 01.06.2006.

Dr. Egbert Schneider
Senior Vice President
Engineering

Dr. Eckerhard Strötgen
Head of Product
Certification

Robert Bosch GmbH, Power Tools Division

Con riserva di modifiche



Veiligheidsvoorschriften

Let op! Lees de volgende voorschriften zorgvuldig. Maak uzelf vertrouwd met de bedieningselementen en het juiste gebruik van de accugazontrimmer. Bewaar de gebruiksaanwijzing goed voor later gebruik.

Verklaring van de symbolen op de accugazontrimmer



Algemene waarschuwing.



Lees de gebruiksaanwijzing.



Draag een veiligheidsbril.

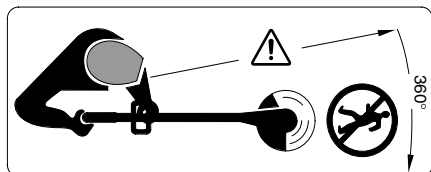

V voorkom dat personen in de buurt gewond raken door weggeslingerde voorwerpen.

Houd personen in de buurt op een veilige afstand tot de machine.

Verwijder de accu voordat u het gereedschap reinigt, instelt of voor korte tijd onbeheerd laat.



Trim geen gazon wanneer het regent. Laat de accugazontrimmer niet in de regen staan.

■ Gebruik de accugazontrimmer nooit met beschadigde afschermingen of veiligheidsvoorzieningen en evenmin wanneer deze verwijderd zijn.



Gebruik het oplaadapparaat niet als het beschadigd of versleten is.

■ Controleer de machine voor het gebruik en na een schok of slag op slijtage en beschadigingen en repareer indien nodig.

■ Gebruik de accugazontrimmer niet op blote voeten of met sandalen. Draag altijd stevige schoenen en een lange broek.

■ Laat kinderen of personen die deze voorschriften niet gelezen hebben de accugazontrimmer nooit gebruiken. In uw land gelden eventueel voorschriften ten aanzien van de leeftijd van de bediener. Bewaar de accugazontrimmer wanneer deze niet wordt gebruikt buiten bereik van kinderen.

■ Trim nooit gazon dicht in de buurt van personen, in het bijzonder kinderen, of huisdieren.

■ De bediener of gebruiker is verantwoordelijk voor ongevallen of verwondingen van anderen of schade aan hun eigendom.

■ Wacht tot het ronddraaiende mes volledig tot stilstand gekomen is voordat u dit aanraakt. Het mes draait na het uitschakelen van de motor nog en kan verwondingen veroorzaken.

■ Trim alleen gazon bij daglicht of goed kunstlicht.

■ Gebruik de accugazontrimmer bij voorkeur niet wanneer het gras nat is.

■ Schakel de accugazontrimmer uit wanneer u deze verplaatst van of naar het te bewerken oppervlak.

■ Houd voor het inschakelen uw handen en voeten uit de buurt van het ronddraaiende mes.

■ Breng uw handen en voeten niet in de buurt van het ronddraaiende mes.

■ Gebruik nooit snijmesses van metaal in deze trimmer.

■ Laat de accugazontrimmer regelmatig nazien en onderhouden.

■ Laat de accugazontrimmer alleen door een erkende servicewerkplaats repareren.

■ Controleer altijd dat de ventilatieopeningen vrij van gasresten zijn.

■ Uitschakelen en de accu verwijderen:

– altijd wanneer u het gereedschap onbeheerd laat

– voor het vervangen van het mes

– voor het reinigen of wanneer er aan de accugazontrimmer wordt gewerkt.

■ Bewaar de machine op een veilige en droge plaats, buiten bereik van kinderen. Plaats geen andere voorwerpen op de machine.

■ Vervang versleten of beschadigde delen veiligheids-halve.

■ Verzeker u ervan dat de vervangingsonderdelen van Bosch afkomstig zijn.

■ Controleer dat het gereedschap uitgeschakeld is voordat u de accu in het gereedschap zet. Het inzetten van een accu in elektrisch gereedschap dat ingeschakeld is, kan tot ongevallen leiden.

■ Laad accu's alleen op in oplaadapparaten die door de fabrikant worden geadviseerd. Voor een oplaadapparaat dat voor een bepaald type accu geschikt is, bestaat brandgevaar wanneer het met andere accu's wordt gebruikt.

■ Gebruik alleen de daarvoor bedoelde accu's in de elektrische gereedschappen. Het gebruik van andere accu's kan tot verwondingen en brandgevaar leiden.

■ Voorkom aanraking van de niet-gebruikte accu met paperclips, munten, sleutels, spijkers, schroeven en andere kleine metalen voorwerpen die overbrugging van de contacten kunnen veroorzaken. Kortsluiting tussen de accucontacten kan brandwonden of brand tot gevolg hebben.

■ Bij verkeerd gebruik kan vloeistof uit de accu lekken. Voorkom contact. Spoel bij onvoorzien contact met water af. Wanneer de vloeistof in de ogen komt, dient u bovendien een arts te raadplegen. Gelekte accuvloeistof kan tot huidirritaties en verbrandingen leiden.

Technische gegevens

Accugazontrimmer	ART 23 EASYTRIM ACCU/ART 2300 EASYTRIM ACCU	ART 26 EASYTRIM ACCU/ART 2600 EASYTRIM ACCU
Bestelnummer	3 600 H78 H..	3 600 H78 J..
Onbelast toerental [min ⁻¹]	9 500	9 000
Snijdiameter [cm]	23	26
Gewicht (zonder extra toebehoren) [kg]	1,9	2,0
Serienummer	Zie serienummer 14 (typeplaatje) op de machine.	
Accu	NiMH	NiMH
Bestelnummer	2 607 335 699	2 607 335 699
Nominale spanning [V]	14,4	14,4
Capaciteit [Ah]	1,5	1,5
Oplaadtijd (bij lege accu) [h]	3 – 5*	3 – 5*
Oplaadapparaat	AL 1404	AL 1404
Bestelnummer	2 607 225 ..	2 607 225 ..
Laadstroom [A]	0,4	0,4
Toegestaan oplaadtemperatuurbereik [°C]	0 – 45	0 – 45

*Oplaadtijd gebaseerd op een ingangsspanning van het oplaadapparaat van 230 V.

Gebruik volgens bestemming

Het gereedschap is bestemd voor het knippen van gras en onkruid onder struiken en op hellingen en randen die niet met de grasmaaier bereikt kunnen worden.

Het gebruik volgens bestemming heeft betrekking op een omgevingstemperatuur tussen 0 en 40 °C.

Inleiding

Dit handboek bevat voorschriften over de juiste montage en het veilig gebruik van uw gereedschap. Het is belangrijk dat u deze voorschriften zorgvuldig leest.

Meegeleverd

Neem de accugazontrimmer voorzichtig uit de verpakking. Controleer of de volgende delen compleet zijn:

- Trimmer
- Beschermkap
- Snijmes
- Oplaadapparaat
- Gebruiksaanwijzing

Neem contact op met uw leverancier wanneer onderdelen ontbreken of beschadigd zijn.

Bestanddelen van de machine

- 1 Aan/uitschakelaar
- 2 Greep
- 3 Geleidingsgreep
- 4 Bovengedeelte schacht
- 5 Ondergedeelte schacht
- 6 Trimmerkop
- 7 Ventilatieopeningen
- 8 Beschermkap
- 9 Accu
- 10 Oplaadapparaat
- 11 Acculaadschacht
- 12 LED-aanduiding
- 13 Netstekker**
- 14 Serienummer

**verschilt per land

In de **gebruiksaanwijzing** afgebeeld en beschreven toebehoren wordt niet altijd standaard meegeleverd.



Voor uw veiligheid

Let op! Schakel het gereedschap uit en verwijder de accu voordat u instel- of reinigingswerkzaamheden uitvoert.

Na het uitschakelen van de accugazontrimmer loopt het snijmes nog enkele seconden uit.

Voorzichtig! Raak het ronddraaiende snijmes niet aan.

Opladen

Het opladen begint zodra de netstekker in het stopcontact en de accu **9** in de oplaadschacht **11** wordt gestoken.

De groene LED 12 is geen aanduiding van de oplaadtoestand. Het branden van de groene LED geeft alleen aan dat een laadstroom aanwezig is.

Trek na beëindiging van het opladen (ca. 3 tot 5 uur) de stekker van het oplaadapparaat uit het stopcontact en verwijder de accu.

De accu mag niet langer dan 5,5 uur worden opgeladen.

Een temperatuurstijging van de accu geeft aan dat deze volledig is opgeladen.

Gebruiksaanwijzingen

Bij langdurig opladen of meermaals opladen zonder onderbreking kan het oplaadapparaat warm worden. Dit is echter zonder bezwaar en duidt niet op een technisch effect van het apparaat.

Een nieuwe of lang niet gebruikte accu levert pas na ca. 5 oplaad- en ontladcycli zijn volledige capaciteit.

Een duidelijk kortere gebruiksduur na het opladen geeft aan dat de accu's versleten zijn en moeten worden vervangen.

Montage



Zet de accu pas in de accutrimmer als deze volledig gemonteerd is.

monteerd:

A Trimmerschacht monteren

Steek het bovengedeelte **4** en het ondergedeelte **5** van de schacht ineen tot een klikgeluid te horen is.

Opmerking: Als het bovengedeelte en het ondergedeelte van de schacht eenmaal ineengestoken zijn, kunnen deze niet meer van elkaar worden gescheiden.

Controleer dat de kabel niet vastgeklemd of gedraaid is.

B Montage van de beschermkap

Plaats de beschermkap **8** op de trimmerkop **6**.

1 Haak de beschermkap vast aan de trimmerkop en duw deze naar achteren.

2 Druk de beschermkap omlaag tot deze stevig vastklikt.

C Snijschijf en mes monteren

Klik de snijschijf **15** op de aandrijfas (click).

Zet het mes **16** op de stift **17**, druk het naar beneden en trek het naar buiten tot het vastklikt.

Knippen en trimmen van randen



Verwijder stenen, losse stukken hout en andere voorwerpen van het te knippen oppervlak.

Na het uitschakelen van de accugazontrimmer loopt het snijmes nog enkele seconden uit. Wacht tot de motor en het snijmes stilstaan voordat u het gereedschap opnieuw inschakelt. Schakel het gereedschap niet kort achtereen uit en weer in.

In- en uitschakelen

Druk de schakelaar **1** in en houd deze vast. Laat de schakelaar **1** los om het gereedschap uit te schakelen.

D Gras knippen

Verplaats de accugazontrimmer naar links en naar rechts en houd deze daarbij op voldoende afstand tot uw lichaam.

De accugazontrimmer kan gras tot een hoogte van 15 cm efficiënt knippen. Knip hoger gras in verschillende stappen.

Knippen rond bomen en struiken

Knip voorzichtig rond bomen en struiken zodat deze niet in contact met de draad komen.

Planten kunnen afsterven wanneer de schors beschadigd wordt.

Acculevensduur

De levensduur van de accu is afhankelijk van de werkomstandigheden:

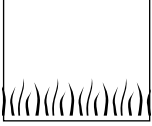

Lichte omstandigheden:

tot 500 meter

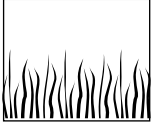

Gemiddelde omstandigheden:

tot 300 meter

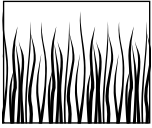

Zware omstandigheden:

tot 50 meter

Onderhoud



Verwijder voor werkzaamheden aan de machine altijd de accu.

Opmerking: Voer de volgende onderhoudswerkzaamheden regelmatig uit zodat u verzekerd bent van een lang en probleemloos gebruik.

Controleer het apparaat regelmatig op zichtbare gebreken zoals een losse bevestiging en versleten of beschadigde onderdelen.

Controleer of afschermingen en veiligheidsvoorzieningen niet beschadigd zijn en juist zijn aangebracht. Voer voor het gebruik eventueel noodzakelijke onderhouds- of reparatiewerkzaamheden uit.

Wanneer de gazontrimmer ondanks zorgvuldige productie- en testprocedures toch defect raakt, moet de reparatie door een erkende klantenservice voor Bosch elektrische gereedschappen worden uitgevoerd.

Vermeld bij vragen en bestellingen van vervangingsonderdelen altijd het bestelnummer van 10 cijfers van de machine.

Onderhoud van mes



Verwijder voor werkzaamheden aan de machine altijd de accu.

Als u het versleten mes **16** wilt verwijderen, duwt u het mes naar binnen tot het uit de stift **17** springt.

Verwijder alle kunststofresten en verontreinigingen met een scherp mes van de stift **17**.

Als u een nieuw mes **16** wilt monteren, zet u het mes **16** op de stift **17**. Vervolgens duwt u het mes naar beneden en trekt u het naar buiten tot het vastklikt.

Opmerking: Gebruik alleen Bosch-vervangingsmessen. Dit speciaal ontwikkelde product bezit verbeterde snij- en toevoereigenschappen. Andere snijmessen leiden tot een slechter werkresultaat.

Na het trimmen. Machine opbergen



Schakel het gereedschap uit en verwijder de accu. Controleer dat de accu verwijderd is voordat u het gereedschap opbergt.

Maak de buitenkant van de gazontrimmer grondig schoon met een zachte borstel en een doek. Gebruik geen water en geen oplos- of polijstmiddelen. Verwijder al het vastzittende gras en deeltjes, in het bijzonder van de ventilatieopeningen **7**.

Leg de machine op de zijkant en reinig de beschermkap **8** van binnen. Verwijder vastgekoekt gras met een stuk hout of plastic.

De accu moet worden bewaard bij een temperatuur tussen 0 en 45 °C.

Problemen oplossen

De volgende tabel geeft een overzicht van storingsverschijnselen en geeft aan hoe u problemen kunt oplossen wanneer uw machine niet goed werkt. Neem contact op met uw servicewerkplaats wanneer u het probleem niet zelf kunt verhelpen.

Let op: Schakel het apparaat uit en verwijder de accu voordat u op zoek gaat naar de fout.

Symptoom	Mogelijke oorzaak	Oplossing
Beschermkap kan niet over de snijschijf worden getrokken	Verkeerde montage	Verwijder de snijschijf en monteer de beschermkap opnieuw, zie ook „Montage”
Gazontrimmer loopt niet	Accu ontladen	Accu opladen, zie ook de aanwijzingen voor het opladen
Gazontrimmer loopt met onderbrekingen	Interne bekabeling van de machine defect Aan/uit-schakelaar defect	Neem contact op met de klantenservice Neem contact op met de klantenservice
Sterke trillingen of geluiden	Machine defect Mes gebroken	Neem contact op met de klantenservice Mes vervangen
Knipduur per acculading te gering	Accu is lang niet gebruikt of slechts gedurende een korte tijd Gras te hoog Accu versleten	Laad de accu volledig op, zie ook de aanwijzingen voor het opladen Knip het gras in stappen Vervang de accu
Mes beweegt niet	Accu ontladen Machine defect	Accu opladen, zie ook de aanwijzingen voor het opladen Neem contact op met de klantenservice
Machine knipt niet	Mes gebroken Accu niet vol opgeladen Gras is om de snijschijf gewikkeld	Mes vervangen Accu opladen, zie ook de aanwijzingen voor het opladen Verwijder het gras
Geen opladen mogelijk vanwege niet functionerende accu	De contacten van de accu zijn vuil De accu is defect aangezien er sprake is van een verbindingsoverbreuk binnen in de accu (afzonderlijke cellen)	Reinig de contacten (bijvoorbeeld door de accu enkele keren te plaatsen en te verwijderen) of vervang de accu indien nodig Vervang de accu
De LED-indicatie 12 brandt niet nadat de stekker in het stopcontact is gestoken en de accu in de oplaadschacht 11 is geplaatst	De stekker van het oplaadapparaat is niet (of niet goed) in het stopcontact gestoken Stopcontact, kabel of oplaadapparaat defect	Steek de stekker (goed) in het stopcontact Controleer de netspanning en laat het oplaadapparaat eventueel nazien door een erkende klantenservice voor Bosch elektrische gereedschappen

Afvalverwijdering

Elektrische gereedschappen, toebehoren en verpakkingen moeten op een voor het milieu verantwoorde wijze worden hergebruikt.

Alleen voor landen van de EU:



Gooi elektrische gereedschappen niet bij het huisvuil.

Volgens de Europese richtlijn 2002/96/EG over elektrische en elektronische oude apparaten en de omzetting van de richtlijn in nationaal recht moeten niet meer bruikbare elektrische gereedschappen apart worden ingezameld en op een voor het milieu verantwoorde wijze worden hergebruikt.

Klantenservice

Explosietekeningen en informatie over vervangingsonderdelen vindt u op:
www.bosch-pt.com

Nederland

☎ +31 (0)76 / 5 79 54 54

Fax +31 (0)76 / 5 79 54 94

E-Mail: gereedschappen@nl.bosch.com

België en Luxemburg

☎ +32 (0)70 / 22 55 65

Fax +32 (0)70 / 22 55 75

E-Mail: outillage.gereedschap@be.bosch.com

Conformiteitsverklaring

Meetwaarden vastgesteld volgens 2000/14/EG (1,60 m hoogte, 1,0 m afstand) en EN 28 662.

Het A-gewaardeerde geluidsdrukkniveau van de machine bedraagt kenmerkend: geluidsdrukkniveau 72 dB (A); geluidsvermogeniveau 88 dB (A).

Kenmerkend is dat de trillingen van hand en arm geringer zijn dan 2,5 m/s².

Wij verklaren op eigen verantwoording dat dit product voldoet aan de volgende normen en normatieve documenten: EN 786, EN 60 335 volgens de bepalingen van de richtlijnen 89/336/EEG, 98/37/EG, 2000/14/EG.

2000/14/EG: het gegarandeerde geluidsvermogeniveau L_{WA} is lager dan 94 dB (A). Waarderingsmethode van de conformiteit volgens aanhangsel VI.

Benoemde keuringsinstantie: SRL, Sudbury Eng-land

Identificatienummer benoemde keuringsinstantie: 1088

Leinfelden, 01.06.2006.

Dr. Egbert Schneider
Senior Vice President
Engineering

Dr. Eckerhard Strötgen
Head of Product
Certification

Robert Bosch GmbH, Power Tools Division

Wijzigingen voorbehouden



Sikkerhedsforskrifter

Bemærk! Gennemlæs denne vejledning grundigt. Gør dig fortrolig med akku-græstrimmerens betjeningsordninger og korrekte anvendelse. Opbevar betjeningsvejledningen et sikkert sted til senere brug.

Forklaring af symboler på akku-græstrimmeren



Generel sikkerhedsadvarsel.



Læs betjeningsvejledningen.



Brug beskyttelsesbriller.

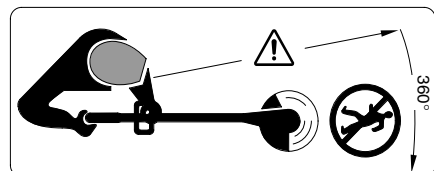

Pas på udkastede eller flyvende genstande, der kan kvæste tilskuere.

Hold tilskuere i sikker afstand fra maskinen.

Fjern akkuen, før trimmeren rengøres, indstilles eller forlades uden opsyn for et kort øjeblik.



Trim ikke græs i regnvejr og lad ikke akku-græstrimmeren stå udenfor, når det regner.

■ Brug aldrig akku-græstrimmeren, hvis beskyttelses-skærmene eller beskyttelsesanordningerne er beskadiget eller hvis de er taget af.

■ Brug ikke ladeaggregatet, hvis det er beskadiget eller slidt.



■ Undersøg trimmeren for slid eller skader og reparer den efter behov, før den tages i brug og efter stød/slag.

■ Betjen ikke akku-græstrimmeren med bare fødder eller åbne sandaler; brug altid solidt fodtøj og lange bukser.

■ Lad aldrig børn eller personer, der ikke har gennemlæst denne betjeningsvejledning, anvende akku-græstrimmeren. Lokale regler kan bestemme alderen på den person, som må betjene maskinen. Akku-græstrimmeren skal opbevares utilgængeligt for børn, når den ikke er i brug.

■ Benyt aldrig græstrimmeren, mens der er nogen, især børn eller kæledyr, i nærheden.

■ Brugeren er ansvarlig for ulykker og skader, der sker på andre mennesker eller deres ejendom.

■ Den roterende kniv skal altid stå helt stille, før den berøres. Kniven vil fortsætte med at rotere, efter at der er blevet slukket for maskinen. En roterende kniv kan forårsage kvæstelser.

■ Benyt kun græstrimmeren i dagslys eller i god kunstig belysning.

■ Undgå at bruge akku-græstrimmeren på vådt græs, hvor det er muligt.

■ Akku-græstrimmeren skal altid være slukket, når den transporteres fra og til arbejdsstedet.

■ Hold hænder og fødder væk fra den roterende kniv, når der tændes for græstrimmeren.

■ Hænder og fødder skal holdes væk fra den roterende kniv.

■ Denne græstrimmer må aldrig forsynes med en skærekniv af metal.

■ Kontrollér og vedligehold akku-græstrimmeren med regelmæssige mellemrum.

■ Akku-græstrimmeren må kun repareres af autoriserede serviceværksteder.

■ Ventilationsåbningerne skal altid være frie for græsrøster.

■ Sluk for trimmeren og tag akkuen ud:

– før man forlader maskinen

– før kniven udskiftes

– før akku-trimmeren rengøres eller før der arbejdes på trimmeren.

■ Opbevar trimmeren et sikkert, tørt sted, uden for børns rækkevidde. Anbring ikke andre genstande oven på trimmeren.

■ Udskift slidte eller beskadigede dele for en sikkerheds skyld.

■ Sørg for kun at montere reservedele, der er godkendt af Bosch.

■ Kontrollér, at maskinen er slukket, inden akku'en sættes i. Det kan være farligt at sætte en akku i en maskine, der er tændt.

■ Oplad kun akku'er i ladeaggregater, der er anbefalet af fabrikanten. Et ladeaggregat, der er egnet til en bestemt type akku'er, må ikke benyttes med andre akku'er – brandfare.

■ Brug kun de akku'er, der er beregnet til el-værktøjet. Brug af andre akku'er øger risikoen for personskader og er forbundet med brandfare.

■ Ikke benyttede akku'er må ikke komme i berøring med kontorclips, mønter, nøgler, søm, skruer eller andre små metalgenstande, da disse kan kortslutte kontakterne. En kortslutning mellem akku-kontakterne øger risikoen for personskader i form af forbrændinger.

■ Hvis akku'en anvendes forkert, kan der slippe væske ud af akku'en. Undgå at komme i kontakt med denne væske. Hvis det alligevel skulle ske, skylles med vand. Søg læge, hvis væsken kommer i øjnene. Akku-væske kan give hudirritation eller forbrændinger.

Tekniske data

Akku-græstrimmer		ART 23 EASYTRIM ACCU/ ART 2300 EASYTRIM ACCU	ART 26 EASYTRIM ACCU/ ART 2600 EASYTRIM ACCU
Bestillingsnummer		3 600 H78 H..	3 600 H78 J..
Omdrejningstal, ubelastet	[/min]	9 500	9 000
Klippediameter	[cm]	23	26
Vægt (uden ekstratilbehør)	[kg]	1,9	2,0
Serienummer		Se serienummer 14 (typeskilt) på maskinen.	
Akku		NiMH	NiMH
Bestillingsnummer		2 607 335 699	2 607 335 699
Nominal spænding	[V]	14,4	14,4
Kapacitet	[Ah]	1,5	1,5
Ladetid (tom akku)	[h]	3 – 5*	3 – 5*
Ladeaggregat		AL 1404	AL 1404
Bestillingsnummer		2 607 225 ..	2 607 225 ..
Ladestrøm	[A]	0,4	0,4
Tilladt temperaturområde for opladning	[°C]	0 – 45	0 – 45

*Ladetid baserer på en indgangsspænding for ladeaggregatet på 230 V.

Foreskrevet anvendelse

Dette produkt er beregnet til at klippe græs og fjerne ukrudt under buske samt på skråninger, skrænter og langs kanter, hvor det ikke er muligt at benytte plæneklipperen.

Den beregnede anvendelse gælder omgivelsestemperaturer mellem 0 °C og 40 °C.

Introduktion

Denne vejledning giver instruktioner om den korrekte samling og sikre anvendelse af græstrimmeren. Det er vigtigt at gennemlæse disse instruktioner omhyggeligt.

Maskinens dele

Akku-græstrimmeren tages forsigtigt ud af emballagen. Kontrollér herefter at der ikke mangler nogle af delene:

- Trimmer
- Beskyttelseskappe
- Skæreskive
- Skærekniv
- Ladeaggregat
- Betjeningsvejledning

Hvis nogle dele mangler eller er beskadigede, bedes du kontakte den forhandler, hvor du har købt maskinen.

Maskinelementer

- 1 Start-stop-kontakt
- 2 Greb
- 3 Styregreb
- 4 Overdel på skaft
- 5 Underdel på skaft
- 6 Trimmerhoved
- 7 Ventilationsåbninger
- 8 Beskyttelseskærm
- 9 Akku
- 10 Ladeaggregat
- 11 Akku-ladeskakt
- 12 Kontrollampe
- 13 El-stik**
- 14 Serienummer

**landsspecifk

Tilbehør, som er illustreret og beskrevet i betjeningsvejledningen, er ikke altid indeholdt i leveringen.



For din egen sikkerheds skyld

Bemærk! Sluk for trimmeren og fjern akkuen, før den indstilles eller rengøres.

Skærekniven fortsætter med at rotere i et par sekunder, efter akku-trimmeren er slukket.

Pas på – berør ikke den roterende skærekniv.

Opladning

Ladningen starter, så snart netstikket er sat i stikdåsen og akkumulatoren **9** sidder i ladeskakten **11**.

Den grønne kontrollampe 12 er ikke nogen lade-tilstandsindikator! Den grønne kontrollampe betyder, at akkuen er ved at blive opladet.

Når opladningen er færdig (ca. 3–5 timer), trækkes ladeaggregatets netstik ud af stikdåsen og akkuen tages ud.

Akkuen bør ikke være opladet i mere end 5,5 timer.

En varm akku er tegn på, at den er helt opladet.

Brugshenvisninger

Ladeaggregatet kan opvarmes, hvis ladecyklerne gennemføres kontinuerligt eller flere gange i træk uden afbrydelse. Dette er dog uden betydning og tyder ikke på en teknisk defekt.

En ny akku eller en akku, som ikke har været benyttet i længere tid, yder først fuld kapacitet efter ca. 5 opladninger og afladninger.

Når driftstiden pr. opladning forkortes væsentligt, er det tegn på, at akkuerne er slidt op og skal udskiftes.

Samling



Sæt først akkuen i, når akku-trimmeren er helt samlet.

Sørg for, at akku-trimmeren samles i denne rækkefølge:

A Trimmerskaft monteres

Stik overdelen på skaftet **4** og underdelen på skaftet **5** sammen, til der høres et „klik“.

Bemærk: Når over- og underdelen på skaftet først er skubbet sammen, kan de ikke mere skilles ad.

Sørg for, at kablet hverken kommer i klemme eller snoes.

B Montering af beskyttelsesskærm

Sæt beskyttelseskappen **8** fast på trimmerhovedet **6**.

1 Sæt beskyttelseskappen fast i trimmerhovedet og skub denne bagud.

2 Tryk beskyttelseskappen nedad, til denne falder sikkert i hak (klik).

C Montering af skæreskive/kniv

Tryk skæreskiven **15** fast på drivakslen (klik).

Sæt kniven **16** på stiften **17**, tryk den nedad og træk den udad, til den falder i hak.

Klipning og trimning langs med en kant



Fjern sten, løse genstande af træ og andre genstande fra det område, hvor græstrimmeren skal benyttes.

Skærekniven fortsætter med at rotere i et par sekunder, efter akku-græstrimmeren er slukket. Motoren/skærekniven skal stå helt stille, før den tændes igen.

Sluk og tænd ikke for trimmeren hurtigt efter hinanden.

Tænd og sluk

Tryk på kontakten **1** og hold den nede. Slip kontakten **1** for at afbryde.

D Klipning af græs

Bevæg akku-græstrimmeren til højre og venstre. Den skal altid holdes i en god afstand fra kroppen.

Akku-græstrimmeren kan klippe græs indtil en højde på 15 cm. Højere græs klippes i flere omgange.

Klipning rundt om træer og buske

Klip forsigtigt rundt om træer og buske, så de ikke kommer i kontakt med tråden.

Planter kan dø, hvis barken beskadiges.

Akkuens levetid

Akkuens levetid afhænger af arbejdsbetingelserne:

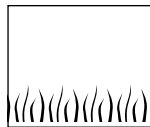

Nemme betingelser:

indtil 500 meter

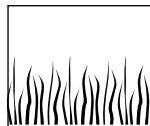

Gennemsnitlige betingelser:

indtil 300 meter

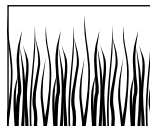

Vanskelige betingelser:

indtil 50 meter

Vedligeholdelse



Akkuen skal tages ud, før der arbejdes på trimmeren.

Bemærk: For at sikre lang og pålidelig drift skal følgende vedligeholdelse udføres jævnligt.

Undersøg maskinen for synlige mangler med regelmæssige mellemrum som f.eks. løse forbindelser og slidte eller beskadigede dele.

Kontrollér at dæksler og skærme ikke er beskadigede og at de er monteret rigtigt. Udfør evt. fornøden vedligeholdelse eller reparationer før brug.

Skulle græstrimmeren trods omhyggelig fabrikation og kontrol engang holde op med at fungere, skal reparationen udføres af et autoriseret serviceværksted for Bosch-elektroværktøj.

Det 10-cifrede bestillingsnummer for maskinen skal altid angives ved forespørgsler og bestilling af reservedele.

Vedligeholdelse af kniven



Akkuen skal tages ud, før der arbejdes på trimmeren.

Når kniven **16** er slidt, fjernes den ved at trykke den indad, til den springer ud af stiften **17**.

Rens stiften **17** for plastrester/snavs med en skarp kniv.

En ny kniv **16** monteres ved at anbringe kniven **16** på stiften **17**, trykke den nedad og trække den udad, indtil den falder i hak.

Bemærk: Anvend kun reserveskæreknive fra Bosch. Denne specialudvikling råder over forbedrede skære- og fremføringsegenskaber. Andre skæreknive fører til et dårligere arbejdsresultat.

Efter trimning/opbevaring



Sluk for trimmeren og tag akkuen ud. Sørg for, at akkuen er fjernet, før trimmeren stilles til opbevaring.

Rengør græstrimmeren grundigt udvendigt med en blød børste og en klud. Brug ikke vand, opløsnings- eller polemidler. Fjern alt græs og affald, især fra ventilationsåbningerne **7**.

Vend trimmeren om på siden og rengør den indvendige side af beskyttelsesskærmen **8**. Sammenpreset, afklippet græs fjernes med et træ- eller plastikredskab.

Akkuen skal opbevares ved en temperatur mellem 0 og 45° C.

Fejlfinding

I følgende tabel angives de kontroleftersyn og det arbejde, som kan udføres, hvis maskinen ikke fungerer rigtigt. Hvis du ikke kan finde/løse problemet hermed, bedes du kontakte serviceforhandleren.

OBS: Sluk for apparatet og tag akkuen ud, før fejlen søges.

Symptom	Mulig årsag	Afhjælpning
Beskyttelseskappen kan ikke trækkes hen over skæreskiven	Forkert montering	Fjern skæreskiven og monter beskyttelseskappen igen, se også „Montering“
Græstrimmeren arbejder ikke	Akkuen er afladet	Oplad akku, se også forskrifter mht. opladning
Græstrimmeren arbejder med afbrydelser	Maskinens indvendige ledninger er beskadiget Start-stop-kontakten er defekt	Kontakt serviceforhandleren Kontakt serviceforhandleren
For stor vibration/støj	Maskine defekt Kniv brækket	Kontakt serviceforhandleren Udskift kniven
For lille snitvarighed pr. akku-opladning	Akku har ikke været brugt i længere tid eller kun i kort tid Græsset er for højt Akku slidt	Oplad akkuen helt, se også forskrifter mht. opladning Klip græsset i flere omgange Erstat akkumulatoren
Kniv bevæger sig ikke	Akkuen er afladet Maskine defekt	Oplad akku, se også forskrifter mht. opladning Kontakt serviceforhandleren
Maskinen klipper ikke	Kniv brækket Akku ikke helt opladet Græsset har viklet sig ind i skæreskiven	Udskift kniven Oplad akku, se også forskrifter mht. opladning Fjern græsset
Opladning er ikke mulig, da akkumulatoren ikke er funktionsdygtig	Kontakterne på akkumulatoren er snavsede Akkumulatoren er defekt, fordi en ledning i akkumulatoren (enkeltceller) er afbrudt	Rengør kontakterne (f.eks. ved at sætte akkuen i og tage den ud flere gange) Erstat akkumulatoren
LED-lampen 12 lyser ikke, når stikket er sat i stikdåsen og akkuen er sat i ladeskakt 11 .	Opladningsaggregatets stik er ikke sat rigtigt i stikdåsen Stikdåse, kabel eller opladningsaggregat er defekt	Sæt stikket rigtigt (helt) i stikdåsen Kontrollér netspændingen og lad evt. opladningsaggregatet blive kontrolleret af et autoriseret service-værksted for Bosch-elektroværktøj

Bortskaffelse

El-værktøj, tilbehør og emballage skal genbruges på en miljøvenlig måde.

Gælder kun for EU-lande:



Smid ikke el-værktøj ud sammen med det almindelige husholdningsaffald! Iht. det europæiske direktiv 2002/96/EF om affald af elektrisk og elektronisk udstyr skal kasseret elektrisk udstyr indsamles separat og genbruges iht. gældende miljøforskrifter.

Service

Reservedelstegninger og informationer om reservedele findes under:

www.bosch-pt.com

Bosch Service Center for el-værktøj
Telegrafvej 3
2750 Ballerup

- ☎ Service: +45 44 89 88 55
- Fax +45 44 89 87 55
- ☎ Teknisk vejledning: +45 44 89 88 56
- ☎ Den direkte line: +45 44 68 35 60

Overensstemmelseserklæring

Måleværdier beregnes iht. 2000/14/EF (1,60 m højde, 1,0 m afstand) og EN 28 662.

Værktøjets A-vurderede støjniveau er typisk: Lydtrykniveau 72 dB (A), lydeffektniveau 88 dB (A).

Hånd-arm-vibrationsniveauet er typisk under 2,5 m/s².

Vi erklærer under almindeligt ansvar, at dette produkt er i overensstemmelse med følgende standarder eller normative dokumenter: EN 786, EN 60 335 i henhold til bestemmelserne i direktiverne 89/336/EØF, 98/37/EF og 2000/14/EF.

2000/14/EF: Det garanterede lydeffektniveau L_{WA} er lavere en 94 dB (A). Procedurer for overensstemmelsesvurdering iht. bilag VI.

Bemyndiget prøvelaboratorium: SRL, Sudbury England

Fastlagt kontrolsted-identifikationsnummer: 1088

Leinfelden, 01.06.2006.

Dr. Egbert Schneider
Senior Vice President
Engineering

Dr. Eckerhard Strötgen
Head of Product
Certification

Robert Bosch GmbH, Power Tools Division

Ret til ændringer forbeholdes



Säkerhetsanvisningar

Obs! Läs noga anvisningarna nedan. Gör dig förtrogen med den sladdlösa grässtrimmerns manöverorgan och dess korrekta användning. Ta väl vara på bruksanvisningen för senare användning.

Förklaring av symbolerna på den sladdlösa grässtrimmern



Allmänna varningar för riskmoment.



Läs bruksanvisningen.



Använd skyddsglasögon.

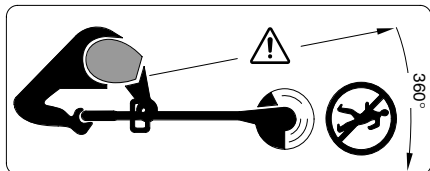

Se till att personer som står i närheten inte skadas av föremål som eventuellt slungas ut.

Håll personer på betryggande avstånd från maskinen.

Ta bort batterimodulen före rengöring och inställning av trimmern eller om den en stund lämnas utan uppsikt.



Använd inte trimmern vid regn och låt den inte heller stå ute i regn.

- Den sladdlösa grässtrimmerna får inte användas med skadade kåpor eller skyddsutrustning eller om dessa demonterats.



Använd inte laddaren om den är skadad eller nedsliten.

- Innan trimmern tas i bruk och efter stöt/slag kontrollera trimmern för slitage eller skador och reparera om så behövs.

- Den sladdlösa grässtrimmern får inte användas barfota eller med öppna sandaler, bär alltid kraftiga skor och långa byxor.

- Låt aldrig barn eller personer som inte är förtrogna med bruksanvisningarna använda den sladdlösa grässtrimmern. Nationella föreskrifter begränsar eventuellt tillåten ålder för användning. Uppbevara den sladdlösa grässtrimmern oåtkomlig för barn.

- Använd aldrig grässtrimmern när personer, speciellt då barn, eller husdjur uppehåller sig i närheten.

- Användaren eller ägaren ansvarar för olyckor eller skador som drabbar andra människor eller deras egendom.

- Vänta tills den roterande kniven stannat fullständigt innan du griper tag i den. Kniven roterar en stund efter fränkoppling av motorn och kan orsaka kroppsskada.

- Använd grässtrimmern endast i dagsljus eller god belysning.

- Den sladdlösa grässtrimmer bör inte användas i vått gräs.

- Den sladdlösa grässtrimmern ska kopplas från när den transporteras från ett ställe till ett annat.

- Vid inkoppling se till att händerna och fötterna är på betryggande avstånd från den roterande kniven.

- För inte händerna eller fötterna mot den roterande kniven.

- En metallkniv får inte användas i denna trimmer.

- Kontrollera och underhåll den sladdlösa grässtrimmern regelbundet.

- Den sladdlösa grässtrimmern får repareras endast av auktoriserade serviceverkstäder.

- Se till att ventilationsöppningarna alltid är fria och rena.

■ Fränkoppling och uttagning av batterimodulen:

- varje gång du lämnar grässtrimmern utan uppsikt
- innan kniven byts ut
- före rengöring eller om arbeten utförs på den sladdlösa grässtrimmern.

- Förvara trimmern på ett säkert och torrt ställe utom räckhåll för barn. Ställ inte upp andra föremål på trimmern.

- Av säkerhetsskäl ska slitna eller skadade delar bytas ut.

- Kontrollera att reservdelarna kommer från Bosch.

- Kontrollera att redskapet är fränkopplat innan batteriet läggs in. Insättning av batteriet i ett inkopplat redskap kan leda till olyckor.

- Ladda batterierna endast i de laddare som tillverkaren rekommenderat. Om en laddare som är avsedd för en viss typ av batterier används för andra batterityper finns risk för brand.

- Använd endast batterier som är avsedda för aktuellt redskap. Används andra batterier finns risk för kroppsskada och brand.

- Håll gem, mynt, nycklar, spikar, skruvar och andra små metallföremål på avstånd från reservbatterier för att undvika en bygling av kontaktarna. En kortslutning av batteriets kontakter kan leda till brännskador eller brand.

- Om batteriet används på fel sätt finns risk för att vätska rinner ur batteriet. Undvik kontakt med vätskan. Vid oavsiktlig kontakt spola med vatten. Om vätska kommer i kontakt med ögonen uppsök dessutom läkare. Batterivätskan kan medföra hudirritation eller brännskada.

Tekniska data

Sladdlös grässtrimmer	ART 23 EASYTRIM ACCU/ ART 2300 EASYTRIM ACCU	ART 26 EASYTRIM ACCU/ ART 2600 EASYTRIM ACCU
Artikelnummer	3 600 H78 H..	3 600 H78 J..
Tomgångsvarvtal [r/min]	9 500	9 000
Klippdiameter [cm]	23	26
Vikt (utan extra tillbehör) [kg]	1,9	2,0
Serienummer	Se serienummern 14 (typskylt) på maskinen.	
Batterimodul	NiMH	NiMH
Artikelnummer	2 607 335 699	2 607 335 699
Märkspänning [V]	14,4	14,4
Kapacitet [Ah]	1,5	1,5
Laddningstid (batteriet urladdat) [h]	3 – 5*	3 – 5*
Laddningsaggregat	AL 1404	AL 1404
Artikelnummer	2 607 225 ..	2 607 225 ..
Ladningsström [A]	0,4	0,4
Tillåtet laddningstemperatur- område [°C]	0 – 45	0 – 45

*Laddningstiden baserar sig på en ingångsspänning till laddaren på 230 V.

Ändamålsenlig användning

Grässtrimmern är avsedd för trimning av gräs och ogräs under buskar samt på slänter och vid kanter som inte kan nås med gräsklipparen.

Grässtrimmern kan användas vid en omgivningstemperatur mellan 0 °C och 40 °C.

Inledning

Denna instruktionsbok lämnar anvisningar för korrekt montage och säker användning av din grässtrimmer. Det är viktigt att du noggrant läser igenom anvisningarna.

Leveransen omfattar

Plocka försiktigt upp grässtrimmen ur förpackningen och kontrollera att följande delar finns med:

- Trimmer
- Skyddsskärm
- Skärtallrik
- Kniv
- Laddningsaggregat
- Bruksanvisning

Saknas delar eller är de skadade ta genast kontakt med din återförsäljare.

Maskinens komponenter

- 1 Strömställare Till/Från
- 2 Handtag
- 3 Styrhandtag
- 4 Skaftets övre del
- 5 Skaftets undre del
- 6 Trimmerhuvud
- 7 Ventilationsöppningar
- 8 Skyddsskärm
- 9 Batterimodul
- 10 Laddare
- 11 Batteriladdningsschakt
- 12 LED-indikator
- 13 Stickpropp**
- 14 Serienummer

**krav i vissa land

I bruksanvisningen avbildat och beskrivet tillbehör ingår inte alltid i leveransen!



Säkerhetsåtgärder

Obs! Koppla från trimmern och ta bort batterimodulen innan inställnings- eller rengöringsarbeten utförs.

Efter frånkoppling av grästrimmern roterar kniven ännu några sekunder.

Varning – berör inte den roterande kniven.

Laddningsförlopp

Laddningen startar när stickproppen ansluts till vägguttaget och batterimodulen 9 sticks in i laddningsschaktet 11.

Den gröna LED 12 är inte en indikator för laddningstillståndet! En tänd grön lysdiod indikerar endast att laddström flyter.

Efter avslutad laddning (ca. 3 h–5 h) dra stickproppen ur vägguttaget och ta bort batteriet.

Batteriet ska inte laddas längre än 5,5 h.

En temperaturstegring i batterimodulen indikerar att den är fulladdad.

Anvisningar för användning

Vid kontinuerliga resp efter varandra upprepade laddningscykler utan avbrott kan laddaren bli varm. Detta är utan betydelse och är inte ett tecken på att laddaren har en teknisk defekt.

En ny eller under en längre tid inte använd batterimodul uppnår först efter ca. 5 laddnings- och urladdningscykler full kapacitet.

Är brukstiden efter uppladdning onormalt kort tyder det på att batterierna är förbrukade och måste bytas mot nya.

Montage



Sätt in batterimodulen först sedan grästrimmern är fullständigt monterad.

Se till att grästrimmern sätts ihop i följande ordningsföljd:

A Montering av trimmerns skaft

Skjut ihop skaftets övre del 4 och undre del 5 tills ett "klick" hörs.

Anvisning: Efter montering av skaftets övre och undre del kan det inte längre tas isär.

Kontrollera att kabeln inte är inklämd eller tvinnad.

B Montering av skyddsskärm

Lägg upp skyddshuven 8 på trimmerhuvudet 6.

1 Haka fast skyddshuven på trimmerhuvudet och skjut huven bakåt.

2 Tryck skyddshuven nedåt tills den låser i läget (click).

C Montering av skärtallrik/kniv

Tryck fast skärtallriken 15 på drivaxeln (click).

Lägg upp kniven 16 på stiftet 17, tryck ner kniven och dra den utåt tills den snäpper fast.

Klippning och kanttrimning



Plocka bort stenar, träbitar och andra föremål från stället som ska trimmas.

Efter frånkoppling av grästrimmern roterar kniven ännu några sekunder. Vänta tills motorn/kniven stannat innan trimmern startas på nytt. Koppla inte från och på i korta intervaller.

In- och urkoppling

Tryck ned strömställaren 1 och håll den nedtryckt. För urkoppling släpp strömställaren 1.

D Gräsklippning

För grästrimmern åt vänster och höger och håll den på betryggande avstånd från kroppen.

Den sladdlösa grästrimmern kan effektivt klippa gräs upp till höjd på 15 cm. Högre gräs ska klippas i flera steg.

Klippning kring träd och buskar

Klipp försiktigt kring träd och buskar och se till att tråden inte kommer i kontakt med dem.

Träd och buskar kan dö om barken skadas.

Batterimodulens brukstid

Batterimodulens brukstid är beroende av arbetsvillkoren:

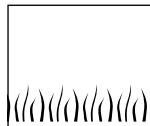

Lätt klippning:

upp till 500 meter

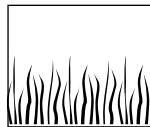

Medellätt klippning:

upp till 300 meter

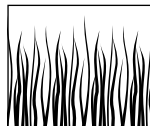

Kraftig klippning:

upp till 50 meter

Underhåll



Innan arbeten utförs på redskapet ska batterimodulen tas bort.

Märk: Lång och tillförlitlig drift kan endast garanteras om följande underhållsarbeten regelbundet utförs.

Undersök högtrycksvätten regelbundet avseende defekter som t. ex. lös infästning och slitna eller skadade komponenter.

Kontrollera att täckkåpor och skyddsanordningar är felfria och korrekt monterade. Eventuellt nödvändiga servicearbeten och reparationer ska utföras innan maskinen tas i bruk.

Om i grässtrimmern trots exakt tillverkning och sträng kontroll störning skulle uppstå, bör reparation utföras av auktoriserad serviceverkstad för Bosch-el-verktyg.

Var vänlig ange vid förfrågningar och reservdelsbeställningar produktens artikelnummer som består av 10 tecken.

Knivunderhåll



Innan arbeten utförs på redskapet ska batterimodulen tas bort.

Ta bort den nedslitna kniven **16** genom att trycka den inåt tills den lossar från stiftet **17**.

Avlägsna med en vass kniv stiftet **17** från samtliga plastrester/föreningar.

Vid montering av en ny kniv **16**, lägg upp kniven **16** på stiftet **17**, tryck den ned och dra den utåt tills den snäpper fast.

Anvisning: Använd endast reservkniv från Bosch. Den för ändamålet utvecklade kniven har ypperliga skär- och matningsegenskaper. Knivar av annat fabrikat ger sämre arbetseffekt.

Efter trimning/förvaring



Koppla från trimmern och ta bort batterimodulen. Kontrollera att batterimodulen tagits ut innan trimmern läggs bort för förvaring.

Rengör grässtrimmern noggrant utvändigt med en mjuk borste och en trasa. Använd inte vatten och inte heller lösnings- eller polermedel. Avlägsna alla gräsrester och partiklar, speciellt noggrant från ventilationsöppningarna **7**.

Lägg grässtrimmern att ligga på sidan och rengör skyddsskärmen **8** på insidan. Avlägsna ihoppressat gräs med en trä- eller plastbit.

Batterimodulen ska förvaras vid en temperatur mellan 0 und 45 °C.

Felsökning

Tabellen nedan anger felsymptomer och hur dessa kan åtgärdas om maskinen någon gång skulle krångla. Om du inte med hjälp av anvisningarna lyckas lokalisera och åtgärda problemet ta kontakt med din serviceverkstad.

Obs! Innan felsökning startas skall gräsklipparen kopplas från och batterimodulen tas bort.

Symptom	Möjliga orsaker	Åtgärd
Skyddshuven kan inte dras över skärtallriken	Felaktig montering	Ta bort skärtallriken och montera skyddshuven på nytt, se även "Montering"
Trimmern startar inte	Akkumulatorn är urladdad	Vid laddning av batterimodulen följ anvisningarna
Trimmern går med avbrott	Interna ledningar i maskinen defekta Strömställaren defekt	Uppsök kundtjänsten Uppsök kundtjänsten
Kraftiga vibrationer/ljud	Redskapet defekt Kniven har brustit	Uppsök kundtjänsten Byt ut kniven
Uppladdat batteri har för låg snittkapacitet	Batterimodulen har under en längre tid inte använts eller endast helt kort Gräset är för högt Batterimodulen är förbrukad	Ladda fullständigt upp batterimodulen, följ anvisningarna för laddning Klipp i steg Byt batterimodulen mot ny
Kniven rör sig inte	Akkumulatorn är urladdad Redskapet defekt	Vid laddning av batterimodulen följ anvisningarna Uppsök kundtjänsten
Trimmern klipper inte	Kniven har brustit Batterimodulen inte fulladdad Gräs har snott sig in i skärtallriken	Byt ut kniven Vid laddning av batterimodulen följ anvisningarna Ta bort gräset
Laddning inte möjlig p.g.a. icke funktionsduglig batterimodul	Batterimodulens kontakter förorenade Batterimodulen är defekt till följd av ledningsavbrott inom batterimodulen (enskilda celler)	Rengör kontakterna (t. ex. genom att upprepade gånger sätta in och ta ut batterimodulen), byt batterimodulen vid behov Byt batterimodulen mot ny
Lysdioden 12 tänds inte när stickproppen ansluts till vägguttaget och inte heller vid insättning av batterimodulen i laddningsschaktet 11	Laddarens stickkontakt är inte (korrekt) ansluten Vägguttag, kabel eller laddare defekt	Kontrollera korrekt anslutning av stickkontakt Kontrollera nätspänningen och låt, om så behövs, laddaren kontrolleras hos en auktoriserad serviceverkstad för Bosch-elverktyg

Avfallshantering

Elverktyg, tillbehör och förpackning ska omhändertas på miljövänligt sätt för återvinning.

Endast för EU-länder:



Släng inte elverktyg i hushållsavfall!
Enligt europeiska direktivet 2002/96/EG för elektriska och elektroniska apparater och dess modifiering till nationell rätt måste obrukbara elverktyg omhändertas separat och på miljövänligt sätt lämnas in för återvinning.

Kundtjänst

En sprängskiss och informationer om reservdelar lämnas under:

www.bosch-pt.com

☎ +46 (0)20 41 44 55

Fax +46 (0)11 18 76 91

Försäkran om överensstämmelse

Mätvärdena har tagits fram baserade på 2000/14/EG (1,60 m höjd, 1,0 m avstånd) och EN 28 662.

Maskinens A-vägd ljudnivå uppnår i typiska fall: Ljudtrycksnivå 72 dB (A); ljudeffektnivå 88 dB (A).

Vibration i hand/arm är lägre än 2,5 m/s².

Vi försäkrar härmed under exklusivt ansvar att denna produkt överensstämmer med följande normer och harmoniserade standarder: EN 786, EN 60 335 enligt bestämmelserna i direktiven 89/336/EEG, 98/37/EG, 2000/14/EG.

2000/14/EG: Garanterad ljudeffektnivå L_{WA} är lägre än 94 dB (A). Beräkningsmetod för konformitet enligt bilaga VI.

Nämnd provningsanstalt: SRL, Sudbury England

Nämnda provningsanstaltens identifikationsnummer: 1088

Leinfelden, 01.06.2006.

Dr. Egbert Schneider
Senior Vice President
Engineering

Dr. Eckerhard Strötgen
Head of Product
Certification

Robert Bosch GmbH, Power Tools Division

Ändringar förbehålles



Sikkerhetsinformasjoner

OBS! Les nøye gjennom de nedenstående anvisningene. Gjør deg kjent med betjeningselementene og korrekt bruk av akku-gresstrimmeren. Ta godt vare på bruksanvisningen til senere bruk.

Forklaring av symbolene på akku-gresstrimmeren



Generell advarsel.



Les bruksanvisningen.



Bruk vernebriller.

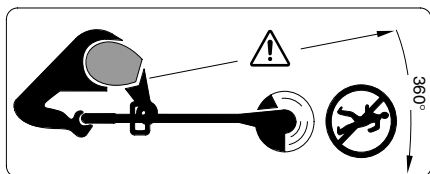

Pass på at personer som står i nærheten ikke skades av gjenstander som slynges ut.

Hold personer i nærheten i en sikker avstand fra gressklipperen.

Fjern akkumulatoren før du rengjør eller utfører innstillinger på maskinen, eller hvis du lar den stå uten oppsyn et øyeblikk.



Trim ikke når det regner og la heller ikke akku-gresstrimmeren stå ute i slikt vær.

■ Benytt aldri akku-gresstrimmeren med skadete deksler eller skadd verneutstyr, heller ikke hvis slike deksler/slikt utstyr er tatt av.



Benytt ikke ladeapparatet hvis det er skadet eller utslitt.

■ Før bruk og etter et støt/slag må maskinen kontrolleres med hensyn til slitasje eller skader og eventuelt repareres.

■ Benytt ikke akku-gresstrimmeren barbeint eller med åpne sandaler. Ha alltid på deg solide sko og lange bukser.

■ La aldri barn eller personer som ikke kjenner disse anvisningene bruke akku-gresstrimmeren. Nasjonale forskrifter innskrenker eventuelt brukernes alder. Oppbevar akku-gresstrimmeren utilgjengelig for barn når den ikke brukes.

■ Bruk aldri gresstrimmeren når andre personer – særskilt barn eller husdyr – oppholder seg i nærheten.

■ Brukeren er ansvarlig for uhell eller skader på andre personer eller deres eiendeler.

■ Vent til den roterende kniven er stanset helt før du berører den. Kniven fortsetter å rotere etter at motoren er slått av og kan forårsake skader.

■ Bruk kun gresstrimmeren i dagslys eller bra kunstlys.

■ Bruk helst ikke akku-gresstrimmeren i vått gress.

■ Slå av akku-gresstrimmeren når den transporteres til/fra arbeidsstedet.

■ Før innkobling må du fjerne hender og ben fra den roterende kniven.

■ Ikke hold hender eller føtter i nærheten av den roterende kniven.

■ Bruk aldri trimmekniv av metall i denne trimmeren.

■ Kontroller og vedlikehold akku-gresstrimmeren med jevne mellomrom.

■ La akku-gresstrimmeren kun repareres av autoriserte service-veksteder.

■ Sørg alltid for at ventilasjonsspaltene er frie for gressrester.

■ Slå av og ta ut batteriet:

– alltid når gresstrimmeren er uten oppsyn

– før du skifter ut kniven

– før rengjøring, eller når du arbeider på akku-gresstrimmeren.

■ Maskinen må oppbevares på et sikkert, tørt sted, utilgjengelig for barn. Ikke sett andre gjenstander på maskinen.

■ For sikkerhets skyld må slitte eller skadede deler skiftes ut.

■ Sørg for at deler som monteres er fra Bosch.

■ Sørg for at maskinen er slått av før du setter batteriet inn. Hvis du setter batteriet inn i et elektroverktøy som er slått på, kan dette medføre uhell.

■ Lad batteriet kun opp i ladeapparater som er anbefalt av produsenten. Det oppstår brannfare hvis et ladeapparat som er egnet til en bestemt type batterier, brukes med andre batterier.

■ Bruk derfor kun riktig type batterier for elektroverktøyene. Bruk av andre batterier kan medføre skader og brannfare.

■ Hold batteriet som ikke er i bruk unna binders, mynter, nøkler, spikre, skruer eller andre mindre metalgjenstander, som kan lage en forbindelse mellom kontaktene. En kortslutning mellom batterikontaktene kan føre til forbrenninger eller brann.

■ Ved gal bruk kan det lekke væske ut av batteriet. Unngå kontakt med denne væsken. Ved tilfeldig kontakt må det skylles med vann. Hvis det kommer væske i øynene, må du i tillegg oppsøke en lege. Batterivæske som renner ut kan føre til iritasjoner på huden eller forbrenninger.

Tekniske data

Akku-gresstrimmer	ART 23 EASYTRIM ACCU/ART 2300 EASYTRIM ACCU	ART 26 EASYTRIM ACCU/ART 2600 EASYTRIM ACCU
Bestillingsnummer	3 600 H78 H..	3 600 H78 J..
Tomgangsturtall	[min ⁻¹] 9 500	9 000
Skjærediameter	[cm] 23	26
Vekt (uten ekstrautstyr)	[kg] 1,9	2,0
Serienummer	Se serienummeret 14 (typeskiltet) på maskinen.	
Batteri	NiMH	NiMH
Bestillingsnummer	2 607 335 699	2 607 335 699
Nominell spenning	[V] 14,4	14,4
Kapasitet	[Ah] 1,5	1,5
Ladetid (utladet batteri)	[h] 3 – 5*	3 – 5*
Ladeapparat	AL 1404	AL 1404
Bestillingsnummer	2 607 225 ..	2 607 225 ..
Oppladningsstrøm	[A] 0,4	0,4
Godkjent ladetemperaturområde	[°C] 0 – 45	0 – 45

*Ladetiden baserer på en inngangsspenning for ladeapparatet på 230 V.

Formålmessig bruk

Maskinen er beregnet til klipping av gress og ugress under busker og i skråninger og i kanter, der man ikke kommer godt til med en gressklipper.

Den er beregnet til bruk i en omgivelsestemperatur på mellom 0 °C og 40 °C.

Innledning

Denne håndboken inneholder anvisninger om korrekt montering og sikker bruk av produktet. Det er viktig at du leser disse anvisningene nøye.

Dette inngår i leveransen

Ta akku-gresstrimmeren forsiktig ut av emballasjen, kontroller om alle de nedenstående delene er tilstede:

- Trimmer
- Verne deksel
- Trimmetailerken
- Trimmekniv
- Ladeapparat
- Bruksanvisning

Hvis deler mangler eller er skadet, må du henvende deg til din forhandler.

Maskinelementer

- 1 På-/av-bryter
- 2 Håndtak
- 3 Føringshåndtak
- 4 Skaftoverdel
- 5 Skaftunderdel
- 6 Trimmerhode
- 7 Ventilasjonsspalter
- 8 Verne deksel
- 9 Batteri
- 10 Ladeapparat
- 11 Batteri-ladesjakt
- 12 LED-indikator
- 13 Støpsel**
- 14 Serienummer

**forskjellig fra land til land

Tilbehør som er beskrevet og illustrert i bruksanvisningen inngår ikke alltid i leveransen.



For din sikkerhet

OBS! Slå av maskinen og fjern akkumulatoren før du rengjør den eller utfører innstillinger.

Etter at akku-gresstrimmeren er slått av fortsetter trimmekniven å rotere noen sekunder.

Vær forsiktig – ikke berør den roterende trimmekniven.

Opplading

Oppladingen begynner med en gang nettstøpselet settes inn i stikkkontakten og batteriet **9** settes inn i ladesjakten **11**.

Den grønne LED 12 er ingen ladetilstandsindikator! Når den grønne LED lyser, betyr det kun at det foreligger ladestrøm.

Når oppladingen er over (ca. 3–5 timer) trekkes strømstøpselet til ladeapparatet ut av stikkkontakten og batteriet tas ut.

Batteriet skal ikke lades opp i over 5,5 timer.

Når temperaturen stiger på batteriet, er det et tegn på at dette er fullt oppladet.

Tips om bruk

Ved kontinuerlige oppladingssykluser hhv. oppladingssykluser som følger rett etter hverandre uten avbrudd kan ladeapparatet bli varmt. Dette er ikke farlig og er ikke tegn på en teknisk defekt.

Et nytt batteri eller et batteri som ikke har vært brukt over lengre tid gir først sin fulle effekt etter ca. 5 oppladings- og utladingssykluser.

En vesentlig kortere driftstid etter oppladingen er et tegn på at batteriene er oppbrukt og må skiftes ut.

Montering



Sett akkumulatoren først inn etter at akku-trimmekniven er komplett satt sammen.

Fosikre deg om at akku-gresstrimmeren settes sammen i denne rekkefølgen:

A Montering av trimmerskaftet

Sett skaftoverdelen **4** og skaftunderdelen **5** sammen til du hører et «klikk».

Merk: Hvis skaftover- og underdelen allerede er satt sammen, kan de ikke tas fra hverandre igjen.

Pass på at ledningen ikke er klemt fast eller vridd.

B Montering av vernedekselet

Sett vernedekselet **8** på trimmerhodet **6**.

1 Hekt vernedekselet inn på trimmerhodet og skyv dekselet bakover.

2 Trykk vernedekselet ned til dette går sikkert i lås (klikk).

C Montere trimmetallerken/kniv

Trykk trimmetallerkenen **15** ned på drivakselen (klikk).

Sett kniven **16** på stiften **17**, trykk den ned og dra den utover til den låses.

Klipping og kanttrimming



Steiner, løse trebiter og andre gjenstander må fjernes fra flaten som skal klippes.

Etter at akku-gresstrimmeren er slått av, roterer trimmekniven ennå noen sekunder. Vent til motoren/trimmekniven står stille, før du slår den på igjen.

Slå ikke av og så på i rask rekkefølge.

Inn- og utkoblign

Trykk bryter **1** og hold den trykt inne. For å slå av, slippes bryter **1**.

D Klippe gress

Beveg akku-gresstrimmeren mot venstre og høyre og hold den samtidig i tilstrekkelig avstand fra krogen.

Akku-gresstrimmeren kan klippe gress effektivt opp til en høyde på 15 m. Høyere gress bør klippes trinnvis.

Klipping rundt trær og busker

Klipp forsiktig rundt trær og busker, slik at de ikke berøres av tråden.

Planter kan dø hvis barken skades.

Akkumulator-brukstid

Akkumulator-brukstiden avhenger av arbeidsforholdene:

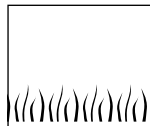

Enkle arbeidsforhold:

inntil 500 meter

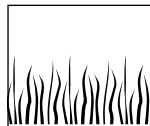

Middels arbeidsforhold:

inntil 300 meter

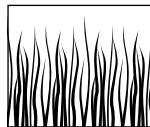

Vamarbeidsforhold:

inntil 50 meter

Vedlikehold

Fjern akkumulatoren før du starter noe slags arbeid på maskinen.

Merk: Utfør følgende servicearbeider med jevne mellomrom, for å sikre en lang og pålitelig bruk.

Undersøk maskinen med jevne mellomrom med hensyn til åpenlyse feil slik som løse fester og slitte eller skadede deler.

Kontrollér at deksler og verneinnretninger ikke er skadet og er korrekt plassert. Utfør eventuelle vedlikeholds- eller reparasjonsarbeider før gressklipperen tas i bruk.

Skulle gresstrimmeren svikte til tross for omhyggelige produksjons- og kontrollmetoder, må reparasjonen utføres av et autorisert serviceverksted for Bosch-elektroverktøy.

Ved alle forespørsler og reservedelsbestillinger må du absolutt oppgi maskinens 10-sifrede bestillingsnummer.

Vedlikehold av kniven

Fjern akkumulatoren før du starter noe slags arbeid på maskinen.

For å fjerne den utslitte kniven **16**, trykk kniven innover til den spretter ut av stiften **17**.

Fjern samtlige plastikkrester/forurensninger fra stiften **17** med en skarp kniv.

For å montere en ny kniv **16**, sett kniven **16** på stiften **17**, trykk den nedover og dra den utover til den låses.

Henvising: Bruk kun Bosch reserve-trimmekniver. Disse spesielt utviklede knivene har forbedrede skjære- og føringsegenskaper. Andre trimmekniver medfører en dårligere arbeidsytelse.

Etter trimmingen/oppbevaring

Slå av maskinen og fjern akkumulatoren. Før oppbevaring må du forsikre deg om at akkumulatoren er fjernet.

Rengjør den ytre delene på gresstrimmeren grundig med en myk børste og en klut. Ikke bruk vann eller løse- og polérmidler. Fjern samtlige gressrester og partikler, særlig fra ventilasjonsspaltene **7**.

Legg gresstrimmeren på siden og rengjør vernedekselet **8** på innsiden. Kompakte gressrester fjernes med en tre- eller plastbit.

Akkumulatoren bør oppbevares ved en temperatur mellom 0 og 45 °C.

Feilsøking

Nedenstående tabell viser feilsymptomer og mulig utbedring av feil, hvis maskinen en gang skulle svikte. Hvis du ikke kan lokalisere og utbedre problemet, må du henvende deg til service-verkstedet.

OBS! Før feilsøkingen påbegynnes må maskinen slås av og batteriet tas ut.

Symptomer	Mulig årsak	Utbedring
Vernedekslet kan ikke trekkes over trimmetallerkenen	Uriktig montering	Fjern trimmetallerkenen og sett vernedekslet på på nytt, se også «Montering»
Gresstrimmeren går ikke	Utladet batteri	Lad opp batteriet, se også informasjonene om opplading
Gresstrimmeren går rykkvis	Interne ledninger i gressklipperen er defekt På-/av-bryter defekt	Henvend deg til kundeservice Henvend deg til kundeservice
Sterke vibrasjoner/lyder	Maskinen er defekt Kniven er brukket	Henvend deg til kundeservice Skift ut kniven
For kort klippetid pr. batteri-opplading	Akkumulatoren ble ikke brukt eller bare lite brukt i lengre tid Gresset er for høyt Akkumulatoren er tom	Akkumulatoren er fullstendig oppladet, se også henvisningene vedr. lading Klipp trinnvis Skift ut batteriet
Kniven beveger seg ikke	Utladet batteri Maskinen er defekt	Lad opp batteriet, se også informasjonene om opplading Henvend deg til kundeservice
Gresstrimmeren klipper ikke	Kniven er brukket Batteriet er ikke helt oppladet Gress har viklet seg inn i trimmetallerkenen	Skift ut kniven Lad opp batteriet, se også informasjonene om opplading Fjern gress
Ingen opplading mulig fordi batteriet ikke er funksjonsdyktig	Batterikontaktene er tilsmusset Batteriet er defekt, fordi det foreligger et brudd på ledningen til batteriet (enkelceller)	Rengjør kontaktene (f. eks. ved hyppig innsetting og fjerning av batteriet) hhv. skift ut batteriet Skift ut batteriet
LED-indikatoren 12 lyser ikke etter innplugging av støpselet i stikkontakten og innsetting av batteriet i ladesjakten 11	Støpselet til ladeapparatet er ikke satt (riktig) inn Stikkontakt, kabel eller ladeapparat er defekt	Sett støpselet (helt) inn i stikkontakten Kontroller nettspenningen og få ladeapparatet kontrollert av et autorisert serviceverksted for Bosch-elektroverktøy

Deponering

Elektroverktøy, tilbehør og emballasje må leveres inn til miljøvennlig gjenvinning.

Kun for EU-land:



Elektroverktøy må ikke kastes i vanlig søppel!

Jf. det europeiske direktivet 2002/96/EF vedr. gamle elektriske og elektroniske apparater og tilpassingen til nasjonale lover må gammelt elektroverktøy som ikke lenger kan brukes samles inn og leveres inn til en miljøvennlig resirkulering.

Kundeservice

Eksplisjonsstegninger og informasjon om reservedeler finner du under:

www.bosch-pt.com

Robert Bosch A/S
Trollaasveien 8
Postboks 10
1414 Trollaasen

☎ Kundekonsulent..... +47 66 81 70 00
Fax +47 66 81 70 97

Samsvarserklæring

Måleverdier funnet i samsvar med 2000/14/EF (1,60 m høyde, 1,0 m avstand) og EN 28 662.

Det typiske A-bedømte støynivået for maskinen er: Lydtrykknivå: 72 dB (A). Lydstyrkenivå: 88 dB (A)

Den typiske hånd-arm-vibrasjonen er lavere enn 2,5 m/s².

Vi overtar ansvaret for at dette produktet er i overensstemmelse med følgende standarder eller standard-dokumenter: EN 786, EN 60 335 i samsvar med bestemmelsene i direktivene 89/336/EØF, 98/37/EF, 2000/14/EF.

2000/14/EF: Den garanterte lydstyrken L_{WA} er lavere enn 94 dB (A). Bedømmelsesmetode for samsvar se vedlegg VI.

Angitt kontrollsted: SRL, Sudbury England

Angitt kontrollinstans-identifikasjonsnummer: 1088

Leinfelden, 01.06.2006.

Dr. Egbert Schneider
Senior Vice President
Engineering

Dr. Eckerhard Strötgen
Head of Product
Certification

Robert Bosch GmbH, Power Tools Division

Retten til endringer forbeholdes



Turvaohjeet

Huomio! Lue seuraavat ohjeet tarkasti. Tutustu käyttöelimiin ja akkuviimeistelyleikkurin oikeaan käyttöön. Säilytä käyttöohje varmassa paikassa myöhempiä käyttöä varten.

Akkuviimeistelyleikkurissa olevien tunnuskuvien selvitys



Yleinen vaarasta ilmoittava ohje.



Lue käyttöohje.



Käytä suojalaseja.

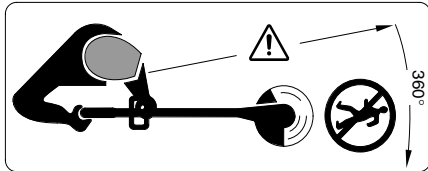

Varo, etteivät koneesta sinkoutuvat esineet loukkaa lähellä seisovia henkilöitä.

Pidä lähellä olevat henkilöt turvallisella etäisyydellä koneesta.

Irrota akku, ennen kuin puhdistat tai säädät laitetta tai jätät sitä edes vähäksi aikaa ilman valvontaa.



Älä käytä leikkuria sateessa äläkä jätä viimeistelyleikkuria ulos sateeseen.

■ Älä käytä akkuviimeistelyleikkuria, jos sen suojukset tai suojalaitteet ovat vaurioituneet tai ne on poistettu leikkurista.



Älä käytä latauslaitetta, jos se on vaurioitunut tai loppuun käytetty.

■ Tarkista ennen käyttöä ja iskun/kolhun jälkeen, ettei laite ole kulunut tai vaurioitunut sekä korjaa se tarvittaessa.

■ Älä käytä akkuviimeistelyleikkuria paljain jaloin tai avoimissa sandaaleissa, käytä aina tukevia jalkineita ja pitkälahkeisia housuja.

■ Älä koskaan anna lasten tai henkilöiden, jotka eivät ole tutustuneet tähän käyttöohjeeseen käyttää akkuviimeistelyleikkuria. Kansalliset säännökset saattavat määrätä käyttäjän alaikärajan. Säilytä akkuviimeistelyleikkuri lasten ulottumattomissa, kun sitä ei käytetä.

■ Älä koskaan leikkaa ruohoa, jos välittömässä läheisyydessä on muita henkilöitä, varsinkin lapsia tai kotieläimiä.

■ Käyttäjä on vastuussa muille ihmisille tai heidän omaisuudelle aiheutuneista onnettomuuksista ja vaurioista.

■ Odota, että pyörivä terä on pysähtynyt täysin, ennen kuin kosketat sitä. Terä pyörii vielä moottorin poiskytken jälkeen ja voi aiheuttaa loukkaantumisia.

■ Käytä viimeistelyleikkuria ainoastaan päivänvalossa tai hyvässä sähkövalossa.

■ Vältä akkuviimeistelyleikkurin käyttöä määrässä ruohossa.

■ Pysäytä akkuviimeistelyleikkuri, kun kuljetat sitä työkohteesta tai työkohteeseen.

■ Ota kädet ja jalat pois pyörivästä terästä ennen käynnistämistä.

■ Älä pidä käsiä tai jalkoja lähellä pyörivää terää.

■ Älä koskaan käytä metallista leikkuuterää tässä viimeistelyleikkurissa.

■ Tarkista ja huolla akkuviimeistelyleikkuri säännöllisesti.

■ Anna ainoastaan valtuutetun korjaamon korjata akkuviimeistelyleikkuria.

■ Varmista aina, että tuuletusaukot ovat vapaita ruohosta.

■ Pysäytä ja irrota akku:

– aina, jos jätät laitteen ilman valvontaa

– ennen leikkuuterän vaihtamista

– ennen puhdistusta, tai kun suoritat akkuviimeistelyleikkuriin kohdistuvia töitä.

■ Säilytä laite varmassa, kuivassa paikassa, lasten ulottumattomissa. Älä aseta muita esineitä koneen päälle.

■ Vaihda kuluneet tai vaurioituneet osat turvallisuuden varmistamiseksi.

■ Varmista, että vaihto-osat ovat Boschin hyväksymiä.

■ Varmista, että puutarhatyökalu on poiskytetty, ennen kuin asennat akun siihen. Akun asennus puutarhatyökaluun, jonka käynnistyskytkin on käyntiasennossa altistaa onnettomuuksille.

■ Lataa akku vain valmistajan määräämässä latauslaitteessa. Latauslaite, joka soveltuu määrättytyypiselle akulle, saattaa muodostaa tulipalovaaran erilaista akkua ladattaessa.

■ Käytä puutarhatyökalussa ainoastaan kyseiseen puutarhatyökaluun tarkoitettua akkua. Jonkun muun akun käyttö saattaa johtaa loukkaantumiseen ja tulipaloon.

■ Pidä irrallista akkua loitolla metalliesineistä, kuten paperinliittimistä, kolikoista, avaimista, nautoista, ruuveista tai muista pienistä metalliesineistä, jotka voivat oikosulkea akun koskettimet. Akkukoskettimien välinen oikosulku saattaa aiheuttaa palovammoja tai johtaa tulipaloon.

■ Väärästä käytöstä johtuen saattaa akusta vuotaa nestettä, jota ei tule koskettaa. Jos nestettä vahingossa joutuu iholle, huuhtelee kosketuskohta vedellä. Jos nestettä pääsee silmiin, tarvitaan tämän lisäksi lääkärin apua. Akusta vuotava neste saattaa aiheuttaa ärsytystä ja palovammoja.

Tekniset tiedot

Akkuviimeistelyleikkuri	ART 23 EASYTRIM ACCU/ART 2300 EASYTRIM ACCU	ART 26 EASYTRIM ACCU/ART 2600 EASYTRIM ACCU
Tilausnumero	3 600 H78 H..	3 600 H78 J..
Tyhjäkäyntikierros-luku [min ⁻¹]	9 500	9 000
Leikkuukehän halkaisija [cm]	23	26
Paino (ilman lisätarvikkeita) [kg]	1,9	2,0
Tilausnumero	Katso valmistusnumero 14 (mallikilpi) koneesta.	
Akku	NiMH	NiMH
Tilausnumero	2 607 335 699	2 607 335 699
Nimellisjännite [V]	14,4	14,4
Kapasiteetti [Ah]	1,5	1,5
Latausaika (akku tyhjä) [h]	3 – 5*	3 – 5*
Latauslaite	AL 1404	AL 1404
Tilausnumero	2 607 225 ..	2 607 225 ..
Latausvirta [A]	0,4	0,4
Latauksen sallittu lämpötila-alue [°C]	0 – 45	0 – 45

*Latausaika perustuu latauslaitteen sisäänmenojännitteeseen 230V.

Asianmukainen käyttö

Laite on tarkoitettu ruohon ja rikkaruohon leikkukseen pensaiden alla sekä rinteissä ja reunoissa, johon ei ruohonleikkurilla pääse.

Määräyksenmukainen käyttö rajoittuu lämpötilaan 0 °C ... 40 °C.

Johdanto

Tässä käsikirjassa on ohjeita laitteesi oikeasta kokoamisesta ja sen turvallisesta käytöstä. On tärkeää, että luet nämä ohjeet huolellisesti.

Toimitukseen kuuluu

Ota akkuviimeistelyleikkuri varovasti pakkauksestaan ja tarkista, että kaikki seuraavat osat löytyvät:

- Viimeistelyleikkuri
- Suojus
- Leikkuulautanen
- Leikkuuterä
- Latauslaite
- Käyttöohje

Jos jokin osa puuttuu tai on vaurioitunut, ota yhteys jälleenmyyjäsi.

Koneen osat

- 1 Käynnistyskytkin
- 2 Kahva
- 3 Apukahva
- 4 Varren yläosa
- 5 Varren alaosa
- 6 Leikkuupää
- 7 Tuuletusaukot
- 8 Suojus
- 9 Akku
- 10 Latauslaite
- 11 Akun latauskaukalo
- 12 LED-näyttö
- 13 Pistotulppa**
- 14 Valmistusnumero

**maakohtainen

Käyttöohjeissa kuvatut lisätarvikkeet eivät välttämättä sisälly toimitukseen!



Työturvallisuus

Huomio! Pysäytä laite ja irrota akku, ennen kuin suoritat säätö- tai puhdistustöitä.

Akkuviimeistelyleikkurin poiskytkennän jälkeen, leikkuuterä liikkuu vielä muutaman sekunnin ajan.

Varoitus – älä kosketa pyörivää leikkuuterää.

Lataustapahtuma

Lataustapahtuma alkaa heti, kun pistotulppa liitetään pistorasiaan ja akku 9 on sijoitettu lataussyvennykseen 11.

Vihreä LED 12 ei ole lataustilan osoitin! Vihreän LED:in syttyminen osoittaa ainoastaan, että latausvirtaa esiintyy.

Irrota pistotulppa pistorasiasta ja poista akku latauslaitteesta lataustapahtuman loputtua (n. 3–5 h).

Akkua ei tulisi ladata kuutta tuntia kauempaa 5,5 h.

Akun lämpeneminen osoittaa sen olevan täyteen ladattu.

Käyttövihjeitä

Jatkuvassa käytössä tai usean peräkkäisen tauotoman latausjakson aikana saattaa latauslaite lämmetä. Tämä on kuitenkin vaaraton, eikä se viittaa laitteessa olevaan tekniseen vikaan.

Uusi tai kauan käyttämättä ollut akku saavuttaa täyden tehonsa vasta n. viiden lataus-purkausjakson jälkeen.

Huomattavasti lyhentynyt käyttöaika latauksen jälkeen osoittaa, että akut ovat loppuun käytetyt ja ne tulee uusia.

Kokoonpano



Asenna akku paikoilleen vasta, kun akkuviimeistelyleikkuri on kasattu kokonaan.

Varmista, että akkuviimeistelyleikkuri kootaan seuraavassa järjestyksessä:

A Viimeistelyleikkurin varren asennus

Työnnä varren yläosa 4 yhteen varren alaosan 5 kanssa, kunnes kuulet naksahduksen.

Huomio: Kun varren ylä- ja alaosa on kerran liitetty yhteen, niitä ei enää voi irrottaa toisistaan.

Varmista, että sähköjohto ei ole puristuksessa tai kiertyneenä.

B Suojuksen asennus

Aseta suojus 8 leikkuupäähän 6.

① Ripusta suojus leikkuupäähän ja työnnä se taakse.

② Paina suojusta alaspäin, kunnes se selvästi lukkiutuu (naksahdus).

C Leikkuulautasen/terän asennus

Paina leikkuulautanen 15 käyttöakseliin (naksahdus).

Asenna terä 16 tappiin 17, paina sitä alaspäin ja vedä ulospäin kunnes se lukkiutuu.

Leikkuu ja reunanleikkuu



Poista kivet, irtonaiset puukappaleet ja muut esineet leikattavalta alueelta.

Akkuviimeistelyleikkurin poiskytkennän jälkeen, leikkuuterä liikkuu vielä muutaman sekunnin ajan. Odota, kunnes moottori/leikkuuterä on pysähtynyt, ennen kuin käynnistät koneen uudelleen.

Älä kytkä konetta pois ja päälle nopeasti peräkkäin.

Käynnistys ja pysäytys

Paina käynnistyskytkintä 1 ja pidä se painettuna. Pysäytä päästämällä käynnistyskytkin 1 vapaaksi.

D Ruohon leikkuu

Liikuttale akkuviimeistelyleikkuria vasemmalle ja oikealle, pitäen sitä riittävän kaukana kehosta.

Akkuviimeistelyleikkuri pystyy tehokkaasti leikkaamaan jopa 15 cm korkean ruohon. Leikkaa pitempi ruoho vaihteittain.

Leikkuu puiden ja pensaiden ympäriltä

Leikkaa varovasti puiden ja pensaiden ympäriltä, jotta lanka ei kosketa runkoja.

Kasvit voivat kuolla, jos kuori vahingoittuu.

Akun kesto

Akun kesto riippuu työolosuhteista:

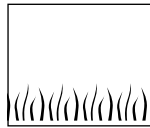

Kevyet olosuhteet:

jopa 500 metriä

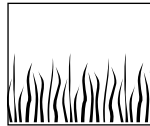

Puoliraskaat olosuhteet:

jopa 300 metriä

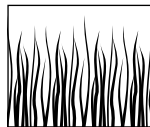

Raskaat olosuhteet:

jopa 50 metriä

Huolto



Irrota akku ennen kaikkia laitteeseen kohdistuvia töitä.

Ohje: Pitkäaikaisen ja luotettavan käytön varmistamiseksi tulee suorittaa seuraavat huoltotoimenpiteet säännöllisin väliajoin.

Tarkista säännöllisesti, ettei laitteessa ole ilmeisiä puutteita, kuten irtonainen liitos tai kuluneet tahi vaurioituneet osat.

Tarkista, että suojuukset ja turvalaitteet ovat kunnossa ja oikein asennettuja. Suorita tarvittavat huolto- ja korjaustoimet ennen käyttöä.

Jos viimeistelyleikkuriin, huolellisesta valmistus- ja koestusmenetelmästä huolimatta tulee vika, on korjaus annettava Bosch-sähkötyökalut keskushuollon suoritettavaksi.

Ilmoita ehdottomasti laitteen 10-numeroinen tilausnumero kaikissa kyselyissä ja varaosatilauksissa!

Terän huolto



Irrota akku ennen kaikkia laitteeseen kohdistuvia töitä.

Poista loppuun kulunut terä **16** painamalla sitä sisäänpäin, kunnes se ponnahtaa irti tapista **17**.

Puhdista muovijäännökset/lika tapoista **17** terävällä veitsellä.

Asenna uusi terä **16** asettamalla terä **16** tappiin **17**, painamalla alaspäin ja vetämällä ulospäin kunnes se lukkiutuu paikoilleen.

Huomio: Käytä vain Bosch-varaleikkuuteriä. Tämä erikoistuote on kehitetty parempia leikkuu- ja syöttöominaisuuksia varten. Muut leikkuuterät johtavat huonompaan työtehoon.

Leikkuun jälkeen/säilytys



Pysäytä laite ja irrota akku. Varmista, että akku on irrotettu ennen leikkurin säilytystä.

Puhdista viimeistelyleikkurin ulkopinta perusteellisesti pehmeällä harjalla tai rievulla. Älä käytä vettä äläkä liuotin- tai kiillotusaineita. Poista kaikki tarttunut ruoho ja hiukkaset, etenkin tuuletusaukoista **7**.

Aseta laite kyljelleen ja puhdista suojuus **8** sisäpuolelta. Poista tiukat ruohokertymät puu- tai muovipalalla.

Akku tulisi säilyttää lämpötilassa väliltä 0 ja 45 °C.

Vianetsintä

Seuraava taulukko osoittaa vikaoireita ja kertoo mitä on tehtävissä, jos kone joskus reistailee. Ellet taulukon avulla pysty paikallistamaan ja korjaamaan vikaa, tulee sinun ottaa yhteyttä huoltopisteeseen.

Huomio: Pysäytä kone ja irrota akku ennen vianhakua.

Oire	Mahdolliset syyt	Korjaustoimenpide
Suojusta ei voi työntää leikkuulautasen yli	Väärin asennettu	Irrota leikkuulautanen ja asenna suojus uudelleen, katso myös ”Asennus”
Viimeistelyleikkuri ei käy	Akun purkautunut	Lataa akku, katso myös akun latausohjeita
Viimeistelyleikkuri käy katkonaisesti	Koneen sisäinen johdotus on viallinen Käynnistyskytkin viallinen	Ota yhteys huoltopisteeseen Ota yhteys huoltopisteeseen
Voimakas tärinä/melu	Kone on epäkunnossa Leikkuuterä on katkennut	Ota yhteys huoltopisteeseen Vaihda uusi terä
Leikkuaika latausta kohti on liian lyhyt	Akkua ei ole käytetty pitkään aikaan tai vain hetkellisesti Ruoho on liian korkea Akku on loppuun käytetty	Lataa akku täyteen, katso myös akun latausohjeita Leikkaa asteittain Vaihda akku
Terät eivät liiku	Akun purkautunut Kone on epäkunnossa	Lataa akku, katso myös akun latausohjeita Ota yhteys huoltopisteeseen
Laite ei leikkaa	Leikkuuterä on katkennut akku ei ole täydessä latauksessa Leikkuulautaseen on sotkeutunut ruohoa	Vaihda uusi terä Lataa akku, katso myös akun latausohjeita Poista ruoho
Lataus ei ole mahdollista, johtuen toimintakyvyttö- mästä akusta	Akun kosketuspinnat ovat likaisia Akku on viallinen, koska akun sisällä on johdinkatkos (yksittäisten kennojen välissä)	Puhdista kosketuspinnat (esim. asentamalla ja irrottamalla akku useamman kerran), vaihda tarvittaessa akku uuteen Vaihda akku
LED-näyttö 12 ei syty, kun pistotulppa on liitetty pistorasiaan ja akku on asetettu lataussyvennykseen 11	Latauslaitteen pistotulppaa ei olla liitetty (oikein) Pistorasia, kaapeli tai latauslaite on viallinen	Työnnä pistotulppa (kokonaan) pistorasiaan Tarkista verkkojännite ja anna tarvittaessa Bosch-sopimushuollon sähkötyökaluille tarkistaa latauslaite

Hävitys

Sähkötyökalu, lisätarvikkeet ja pakkaukset tulee toimittaa ympäristöystävälliseen uusiokäyttöön.

Vain EU-maita varten:



Älä heitä sähkötyökaluja talousjätteisiin!

Eurooppalaisen vanhoja sähkö- ja elektroniikkalaitteita koskevan direktiivin 2002/96/EY ja sen kansallisten lakien muunnosten mukaan, tulee käyttökelvottomat sähkötyökalut kerätä erikseen ja toimittaa ympäristöystävälliseen uusiokäyttöön.

Asiakaspalvelu

Räjähdyspiirustuksia ja tietoja varaosista löydät osoitteesta:

www.bosch-pt.com

Bosch-keskushuolto
Pakkalantie 21A
01510 Vantaa

☎ +358 (0)9 / 43 59 - 91

Faksi +358 (0)9 / 8 70 23 18

Yhdenmukaisuusvakuutus

Mitta-arvot annettu 2000/14/EY mukaan (Korkeus 1,60 m, etäisyys 1,0 m) ja EN 28 662.

Työkalun tyypillinen A-arvioitu melutaso: äänen painetaso 72 dB (A); äänentehotaso 88 dB (A).

Tyypillisesti käsivarren värinä on alle 2,5 m/s².

Todistamme täten ja vastaamme yksin siitä, että tämä tuote on alla lueteltujen standardien ja standardoimisasiakirjojen vaatimusten mukainen EN 786, EN 60 335 seuraavien direktiivien määräysten mukaisesti: 89/336/ETY, 98/37/EY, 2000/14/EY.

2000/14/EY: Taattu äänentehotaso L_{WA} on alle 94 dB (A). Yhteensopivuuden arvostusmenetelmä liitteen VI mukaan.

Nimetty koestuslaitos: SRL, Sudbury England

Mainitun koestuspaikan tunnistusnumero: 1088

Leinfelden, 01.06.2006.

Dr. Egbert Schneider
Senior Vice President
Engineering

Dr. Eckerhard Strötgen
Head of Product
Certification

Robert Bosch GmbH, Power Tools Division

Pidätämme oikeuden muutoksiin



Υποδείξεις ασφάλειας

Προσοχή! Διαβάστε προσεκτικά όλες τις οδηγίες που ακολουθούν. Εξοικειωθείτε με τα στοιχεία χειρισμού και τη σωστή χρήση του χλοοκοπτικού μπαταρίας. Παρακαλούμε να διαφυλάξετε καλά αυτές τις οδηγίες χειρισμού για κάθε ενδεχόμενη μελλοντική χρήση. Ειρηνεία των συμβόλων που βρίσκονται επάνω στο χλοοκοπτικό μπαταρίας



Γενική υπόδειξη ασφάλειας.



Διαβάστε ολόκληρο το εγχειρίδιο των οδηγιών χρήσης.



Φοράτε προστατευτικά γυαλιά.

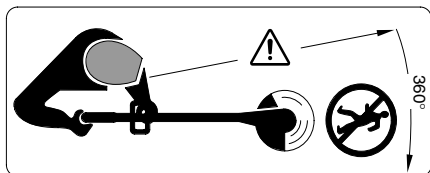

Προσέχετε, να μην τραυματιστούν από εκσφενδονιζόμενα αντικείμενα τυχόν παρευρισκόμενα άτομα.

Κρατάτε τα παρευρισκόμενα άτομα σε απόσταση από το μηχάνημα.

Αφαιρέστε την μπαταρία πριν καθαρίσετε ή ρυθμίσετε το μηχάνημα καθώς κι αν πρόκειται να το αφήσετε, έστω και για ελάχιστο χρόνο, ανεπιτήρητο.



Να μην εργάζεσθε με το χλοοκοπτικό μπαταρίας όταν βρέχει και να μην το αφήνετε εκτεθειμένο στη βροχή.

■ Να μη χρησιμοποιήσετε ποτέ το χλοοκοπτικό μπαταρίας όταν οι καλύπτρες ή οι προστατευτικές διατάξεις έχουν υποστεί βλάβη ή όταν έχουν αφαιρεθεί.



Να μη χρησιμοποιήσετε το φορτιστή σε περίπτωση που είναι χαλασμένος ή φθαρμένος.

■ Ελέγξτε το μηχάνημα πριν το χρησιμοποιήσετε καθώς και μετά από μια τυχόν πρόσκρουση/ένα τυχόν χτύπημα για φθορές ή ζημιές και, αν χρειαστεί, επισκευάστε το.

■ Να μη χρησιμοποιήσετε το χλοοκοπτικό όταν είσθε ξυπόλυτοι ή όταν φοράτε ανοιχτά πόδια, αλλά να φοράτε πάντοτε στερεά υποδήματα και μακριά παντελόνια.

■ Να μην επιτρέψετε ποτέ τη χρήση του χλοοκοπτικού μπαταρίας σε παιδιά ή σε άτομα που δεν είναι εξοικειωμένα με τις παρούσες οδηγίες χειρισμού. Εθνικοί κανονισμοί περιορίζουν ενδεχομένως την ηλικία του χειριστή. Διαφυλάγετε το χλοοκοπτικό μπαταρίας, όταν αυτό δε χρησιμοποιείται, σε θέση απρόσιτη στα παιδιά.

■ Μην κόβετε ποτέ όταν σε κοντινή απόσταση βρίσκονται άλλα άτομα, ιδιαίτερα παιδιά, ή κατοικίδια ζώα.

■ Ο χειριστής ή ο χρήστης ευθύνονται για ατυχήματα ή ζημιές που ενδεχομένως θα προκληθούν σε άλλους ανθρώπους ή την ιδιοκτησία τους.

■ Περιμένετε, το περιστρεφόμενο μαχαίρι να σταματήσει εντελώς την κίνησή του πριν το αγγίξετε. Το μαχαίρι συνεχίζει να περιστρέφεται μετά από τη διακοπή της λειτουργίας του κινητήρα και μπορεί να προκαλέσει τραυματισμούς.

■ Κόβετε πάντοτε υπό το φως της ημέρας ή υπό καλό τεχνητό φως.

■ Μη χρησιμοποιήσετε το χλοοκοπτικό μπαταρίας, κατά το δυνατό, όταν η χλόη είναι υγρή.

■ Να διακόπτετε τη λειτουργία του χλοοκοπτικού μπαταρίας όταν το μεταφέρετε από/προς την επιφάνεια εργασίας.

■ Πριν θέσετε το μηχάνημα σε λειτουργία απομακρύνετε τα χέρια και τα πόδια σας από το περιστρεφόμενο μαχαίρι.

■ Μη βάζετε τα χέρια και τα πόδια σας κοντά στο περιστρεφόμενο μαχαίρι.

■ Μη χρησιμοποιήσετε ποτέ μεταλλικά μαχαίρια κοπής σ' αυτό το χλοοκοπτικό.

■ Να ελέγχετε και να συντηρείτε τακτικά το χλοοκοπτικό μπαταρίας.

■ Να δίνετε το χλοοκοπτικό μπαταρίας για επισκευή πάντα σ' ένα εξουσιοδοτημένο συνεργείο Service.

■ Φροντίζετε πάντα, οι σχισμές αερισμού να παραμένουν ελεύθερες από κατάλοιπα χλόης.

■ **Θέση εκτός λειτουργίας και αφαίρση μπαταρίας:**

– πάντοτε όταν αφήνετε το μηχάνημα ανεπιτήρητο

– πριν την αντικατάσταση του μαχαίριου

– πριν τον καθαρισμό ή αν διεξάγετε κάποια εργασία στο χλοοκοπτικό μπαταρίας.

■ Διαφυλάγετε/αποθηκεύετε το μηχάνημα σ' έναν ασφαλή, στεγνό κι απρόσιτο στα παιδιά χώρο. Μην τοποθετείτε άλλα αντικείμενα επάνω στο μηχάνημα.

■ Για λόγους ασφαλείας αντικαθιστάτε τυχόν φθαρμένα ή χαλασμένα εξαρτήματα.

■ Βεβαιωθείτε, ότι τα ανταλλακτικά προέρχονται από την Bosch.

■ Πριν τοποθετήσετε το μπλοκ μπαταρίας βεβαιωθείτε ότι ο διακόπτης ON/OFF βρίσκεται στη θέση OFF (AUS). Η τοποθέτηση του μπλοκ μπαταρίας στο ηλεκτρικό εργαλείο όταν ο διακόπτης ON/OFF βρίσκεται στη θέση ON μπορεί να οδηγήσει σε ατυχήματα.

■ Φορτίζετε μόνο με φορτιστές που προβλέπει ο κατασκευαστής. Η φόρτιση με φορτιστές που δεν προορίζονται για τον υπό φόρτιση τύπο του μπλοκ μπαταρίας δημιουργεί κίνδυνο πυρκαγιάς.

■ Χρησιμοποιείτε τα ηλεκτρικά εργαλεία πάντοτε με τα προβλεπόμενα γι' αυτά μπλοκ μπαταρίας. Η χρήση διαφορετικών μπλοκ μπαταρίας μπορεί να οδηγήσει σε τραυματισμούς ή πυρκαγιά.

■ Διαφυλάγετε τις μπαταρίες που δε χρησιμοποιείτε μακριά από μεταλλικά αντικείμενα, π. χ. από συνδεδεγμένα χαρτίων, νομίσματα, κλειδιά, καρδιά, βίδες κι άλλα παρόμοια μικροαντικείμενα, τα οποία θα μπορούσαν να επιγεφυρώσουν τις διάφορες μεμονωμένες επαφές. Μια επιγεφυρωσή από μεταλλικά αντικείμενα μπορεί να προκαλέσει βραχυκύκλωμα, σπινθηρισμό ή πυρκαγιά.

■ Υπό δυσμενείς συνθήκες λειτουργίας μπορεί να διαρρέουν υγρά από την μπαταρία. Αποφύγετε κάθε επαφή με μια μη στεγανή μπαταρία. Σε περίπτωση ακούσιας επαφής με τα υγρά, ξεπλύντε αμέσως με νερό την αντίστοιχη θέση επαφής. Εκτός από αυτό, αν τα υγρά διεισδύσουν στα μάτια σας, επισκεφτείτε χωρίς καθυστέρηση ένα γιατρό. Τα διαρρέοντα υγρά των μπαταριών μπορεί να προκαλέσουν ερεθισμούς ή και εγκαύματα.

Χαρακτηριστικά μηχανήματος

Χλοοκοπτικό μπαταρίας	ART 23 EASYTRIM ACCU/ ART 2300 EASYTRIM ACCU	ART 26 EASYTRIM ACCU/ ART 2600 EASYTRIM ACCU
Κωδικός αριθμός	3 600 H78 H..	3 600 H78 J..
Αριθ. στροφών χωρίς φορτίο [min ⁻¹]	9 500	9 000
Διάμετρος κοπής [cm]	23	26
Βάρος (χωρίς εξαρτήματα) [kg]	1,9	2,0
Αριθμός σειράς	Βλέπε αριθμό σειράς 14 (πινακίδα κατασκευαστή) στο μηχανήμα.	
Μπαταρία	NiMH	NiMH
Κωδικός αριθμός	2 607 335 699	2 607 335 699
Ονομαστική τάση [V]	14,4	14,4
Χωρητικότητα [Ah]	1,5	1,5
Χρόνος φόρτισης (μπαταρία εκφορτισμένη) [h]	3 – 5*	3 – 5*
Φορτιστής	AL 1404	AL 1404
Κωδικός αριθμός	2 607 225 ..	2 607 225 ..
Ρεύμα φόρτισης [A]	0,4	0,4
Εγκριμένη περιοχή θερμοκρασίας [°C]	0–45	0–45

*Ο χρόνος φόρτισης βασίζεται σε τάση εισόδου 230 V.

Χρήση σύμφωνα με τον προορισμό

Το μηχανήμα προορίζεται για την κοπή γρασιδιού και ζιζανίων κάτω από θάμνους καθώς και σε κατηφορίες και άκρες, όπου δεν μπορούν να χρησιμοποιηθούν τα κοινά χλοοκοπτικά.

Η χρήση σύμφωνα με τον προορισμό βασίζεται σε θερμοκρασία του περιβάλλοντος μεταξύ 0 °C και 40 °C.

Εισαγωγή

Το εγχειρίδιο αυτό περιέχει οδηγίες σχετικά με τη σωστή συναρμολόγηση και την ασφαλή χρήση του μηχανήματός σας. Η ανάγνωση των οδηγιών αυτών είναι σημαντική.

Συσκευασία

Αφαιρέστε το χλοοκοπτικό μπαταρίας προσεκτικά από τη συσκευασία κι ελέγξτε, αν υπάρχουν όλα τα παρακάτω εξαρτήματα:

- Κόπτης
- Προστατευτική καλύπτρα
- Δίσκος κοπής
- Μαχαίρι κοπής
- Φορτιστής
- Οδηγίες χρήσης

Αν λείπουν εξαρτήματα ή αν εξαρτήματα είναι χαλασμένα σας παρακαλούμε να απευθυνθείτε στον έμπορό σας.

Μέρη μηχανήματος

- 1 Διακόπτης ON/OFF
- 2 Λαβή
- 3 Λαβή οδήγησης
- 4 Άνω τμήμα του στελέχους
- 5 Κάτω τμήμα του στελέχους
- 6 Κεφαλή κόπτη
- 7 Σχισμή αερισμού
- 8 Προστατευτική καλύπτρα
- 9 Μπαταρία
- 10 Φορτιστής
- 11 Σήραγγα φόρτισης μπαταρίας
- 12 Ενδειξη LED
- 13 Ρευματολήπτης (φίς)**
- 14 Αριθ. σειράς

**ανάλογα με την εκάστοτε χώρα

Εξαρτήματα που απεικονίζονται και περιγράφονται στις οδηγίες χρήσης δεν είναι υποχρεωτικό συνοδεύουν πάντοτε το μηχανήμα!



Για την ασφάλειά σας

Προσοχή! Θέστε το μηχάνημα εκτός λειτουργίας και αφαιρέστε την μπαταρία πριν διεξάγετε κάποια εργασίας καθαρισμού ή συντήρησης.

Μετά τη διακοπή της λειτουργίας του χλοοκοπτικού μπαταρίας το μαχαίρι κοπής συνεχίζει να κινείται για μερικά δευτερόλεπτα ακόμη.

Προσοχή – μην αγγίζετε το περιστρεφόμενο μαχαίρι.

Διαδικασία φόρτισης

Η φόρτιση αρχίζει μόλις μπουν: το φως στην πρίζα και η μπαταρία 9 τη σήραγγα φόρτισης 11.

Η πράσινη φωταodiδος (LED) 12 δεν είναι ένδειξη κατάστασης φόρτισης! Όταν η φωταodiδος λάμπει σηματοδοτεί μόνο τη ροή ρεύματος.

Μόλις τελειώσει η φόρτιση (περίπου 3 h–5 h) βγάλετε το φως από την πρίζα κι αφαιρέστε την μπαταρία από το φορτιστή.

Η μπαταρία δε θα πρέπει να φορτίζεται περισσότερο από 5,5 ώρες.

Αύξηση της θερμοκρασίας της μπαταρίας σημαίνει ότι αυτή έχει φορτιστεί εντελώς.

Υποδείξεις εφαρμογών

Σε περίπτωση συνεχών ή πολλών, αδιάκοπων αλληπάλλων φορτίσεων μπορεί να ζεσταθεί ο φορτιστής. Αυτό, όμως, είναι ακίνδυνο και δε σημαίνει ότι η συσκευή υπέστη κάποια τεχνική βλάβη.

Μια νέα μπαταρία ή μια μπαταρία που δε χρησιμοποιήθηκε για αρκετό καιρό αποκτά τη βέλτιστη απόδοση της μετά από 5 περίπου κύκλους φόρτισης-εκφόρτισης.

Μια σημαντικά μειωμένη διάρκεια λειτουργίας μετά τη φόρτιση σημαίνει ότι οι μπαταρίες έχουν αναλωθεί και πρέπει να αντικατασταθούν.

Συναρμολόγηση



Τοποθετήστε την μπαταρία μόνο όταν το χλοοκοπτικό μπαταρίας είναι τελείως συναρμολογημένο.

Φροντίστε, το χλοοκοπτικό μπαταρίας να συναρμολογηθεί με την παρακάτω σειρά προτεραιότητας:

A Συναρμολόγηση του χλοοκοπτικού

Συναρμολογήστε μεταξύ τους το άνω τμήμα 4 και το κάτω τμήμα 5 του στελέχους έως ν' ακούσετε ένα «κλικ».

Υπόδειξη: Όταν το άνω και το κάτω τμήμα του στελέχους συνδεθούν για πρώτη φορά δεν είναι πλέον δυνατός ο διαχωρισμός τους.

Βεβαιωθείτε ότι το καλώδιο δεν έχει σφηνώσει και δεν έχει περιπλεγθεί.

B Συναρμολόγηση της προστατευτικής καλύπτρας

Τοποθετήστε τον προφυλακτήρα 8 και την κεφαλή κοπής 6.

1 Αναρτήστε τον προφυλακτήρα στην κεφαλή κοπής και ωθήστε τον προς τα πίσω.

2 Πατήστε τον προφυλακτήρα προς τα κάτω μέχρι ν' ασφαλίσει αισθητά (κλικ).

C Συναρμολόγηση δίσκου/μαχαιριού κοπής

Πατήστε το δίσκο κοπής 15 επάνω στον άξονα μετάδοσης κίνησης (κλικ).

Τοποθετήστε το μαχαίρι κοπής 16 επάνω στον πύρο 17, πατήστε το προς τα κάτω και τραβήξτε το προς τα έξω μέχρι ν' ασφαλίσει.

Κοπή και κοπή άκρων



Απομακρύνετε τυχόν πέτρες, πεταμένα ξύλα και άλλα αντικείμενα από την υπό κοπή επιφάνεια.

Μετά τη θέση εκτός λειτουργίας του χλοοκοπτικού μπαταρίας το μαχαίρι κοπής συνεχίζει να κινείται για μερικά δευτερόλεπτα ακόμη. Περιμένετε μέχρι ο κινητήρας/το μαχαίρι κοπής να σταματήσει εντελώς να κινείται πριν το θέσετε πάλι σε λειτουργία. Μην το θέτετε σε λειτουργία κι αμέσως μετά εκτός λειτουργίας.

Θέση σε κι εκτός λειτουργίας

Πατήστε και κρατήστε πατημένο το διακόπτη 1. Για να διακόψετε τη λειτουργία αφήστε το διακόπτη 1 ελεύθερο.

D Κοπή χορταριού

Μετακινείτε το χλοοκοπτικό μπαταρίας προς τα δεξιά και προς τα αριστερά, κρατώντας ταυτόχρονα επαρκή απόσταση από το σώμα σας.

Το χλοοκοπτικό μπαταρίας μπορεί και κόβει αποτελεσματικά χορτάρι ύψους μέχρι 15 cm. Υψηλότερο χορτάρι κόβεται βαθμιαία.

Κοπή γύρω από δένδρα και θάμνους

Προσοχή όταν κόβετε γύρω από δένδρα και θάμνους να μην τα εγγιζέει η μεσηνέζα.

Τα φυτά μπορεί να μαραθούν, αν χαλάσει ο φλοιός τους.

Διάρκεια ωφέλιμης χρήσης της μπαταρίας

Η διάρκεια ωφέλιμης χρήσης της μπαταρίας εξαρτάται από τις συνθήκες εργασίας:

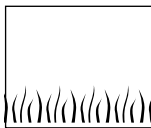

Ελαφρές συνθήκες:

έως 500 μέτρα

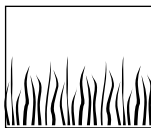

Μέτριες συνθήκες:

έως 300 μέτρα

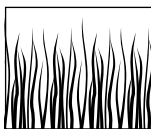

Βαριές συνθήκες:

έως 50 μέτρα

Συντήρηση



Να αφαιρείτε την μπαταρία πριν εκτελέσετε κάποια εργασία στο μηχάνημα.

Υπόδειξη: Διεξάγετε τακτικά τις παρακάτω εργασίες συντήρησης, για να εξασφαλιστεί μια μακρόχρονη και ασφαλής χρήση.

Ελέγχετε τακτικά το μηχάνημα, μήπως παρουσιάζει εμφανείς ελλείψεις, π. χ. χαλαρές συνδέσεις και φθαρμένα ή χαλασμένα εξαρτήματα.

Ελέγχετε, αν οι καλύπτρες και οι προστατευτικές διατάξεις είναι σώες και σωστά συναρμολογημένες. Πριν από κάθε χρήση διεξάγετε ενδεχομένως τυχόν απαραίτητες εργασίες συντήρησης ή επισκευής.

Αν παρόλες τις επιμελημένες μεθόδους κατασκευής και ελέγχου το χλοοκοπτικό σταματήσει κάποτε, τότε η επισκευή του πρέπει να ανατεθεί σ' ένα εξουσιοδοτημένο συνεργείο ηλεκτρικών συσκευών της Bosch.

Όταν ζητάτε διασαφητικές πληροφορίες και όταν παραγγέλλετε ανταλλακτικά, παρακαλούμε να αναφέρετε οπωσδήποτε το 10ψήφιο κωδικό αριθμό που υπάρχει στην πινακίδα κατασκευαστή!

Συντήρηση λεπίδων



Να αφαιρείτε την μπαταρία πριν εκτελέσετε κάποια εργασία στο μηχάνημα.

Για να αφαιρέσετε το φθαρμένο μαχαίρι **16** πατήστε το προς τα μέσα μέχρι να πεταχτεί έξω από τον πίρο **17**.

Καθαρίστε τον πίρο **17** απ' όλα τα πλαστικά κατάλοιπα/απ' όλες τις βρωμιές μ' ένα κοφτερό μαχαίρι.

Για να συναρμολογήσετε ένα νέο μαχαίρι **16** τοποθετήστε το επάνω στον πίρο **17**, πατήστε το προς τα κάτω και τραβήξτε το προς τα έξω μέχρι ν' ασφαλίσει.

Υπόδειξη: Να χρησιμοποιείτε πάντοτε εφεδρικά μαχαίρια από την Bosch. Αυτά τα ειδικώς εξελιγμένα προϊόντα διαθέτουν βελτιωμένες ιδιότητες κοπής και συναρμολόγησης. Άλλα, διαφορετικά μαχαίρια προκαλούν μείωση της απόδοσης κοπής.

Μετά την κοπή/Διαφύλαξη



Θέστε το μηχάνημα εκτός λειτουργίας κι αφαιρέστε την μπαταρία. Πριν τη διαφύλαξη/την αποθήκευση βεβαιωθείτε ότι η μπαταρία έχει αφαιρεθεί.

Καθαρίστε το εξωτερικό τμήμα του χλοοκοπτικού ριζικά με μια μαλακή βούρτσα κι ένα πανί. Μη χρησιμοποιείτε διαλύτες ή μέσα στίλβωσης. Απομακρύντε ολοσχερώς τα κολλημένα υπολείμματα της χλόης και τα άλλα μικροαντικείμενα, ιδιαίτερα από τις σχισμές αερισμού **7**.

Τοποθετήστε το μηχάνημα με την πλευρά στο δάπεδο και καθαρίστε το εσωτερικό της προστατευτικής καλύπτρας **8**. Αφαιρέστε τυχόν συμπιεσμένα υπολείμματα της χλόης μ' ένα κομμάτι ξύλο ή πλαστικό.

Η μπαταρία θα πρέπει να αποθηκεύεται/να διαφυλάσσεται υπό θερμοκρασία μεταξύ **0** και **45 °C**.

Αναζήτηση σφαλμάτων

Στον παρακάτω πίνακα αναφέρονται τα συμπτώματα των σφαλμάτων καθώς και πως μπορείτε να τα εξουδετερώσετε, αν κάποια φορά το μηχάνημα δε θα εργάζεται άψογα. Απευθυνθείτε στο συνεργείο σας της εξυπηρέτησης πελατών (Service) αν μ' αυτόν τρόπο δεν θα μπορέσετε να εντοπίσετε και να εξουδετερώσετε το πρόβλημα.

Προσοχή: Πριν την αναζήτηση βλαβών θέστε το μηχάνημα εκτός λειτουργίας και αφαιρέστε την μπαταρία.

Συμπτώματα	Πιθανή αιτία	Θεραπεία
Ο προφυλακτήρας δεν μπορεί να περαστεί πάνω στο δίσκο κοπής	Εσφαλμένη συναρμολόγηση	Αφαιρέστε το δίσκο κοπής και επαναλάβετε τη συναρμολόγηση του προφυλακτήρα, βλέπε επίσης «Συναρμολόγηση»
Το χλοοκοπτικό δε λειτουργεί	Η μπαταρία ίναι άδια	φορτίστε την μπαταρία, βλέπε επίσης υποδείξεις για τη φόρτιση
Το χλοοκοπτικό κάνει διακοπές	Χαλασμένη εσωτερική καλωδίωση του μηχανήματος Χαλασμένος διακόπτης ON/OFF	Απευθυνθείτε στην υπηρεσία εξυπηρέτησης πελατών Απευθυνθείτε στην υπηρεσία εξυπηρέτησης πελατών
Ισχυροί κραδασμοί/ θόρυβοι	Χαλασμένο μηχάνημα Σπασμένο μαχαίρι	Απευθυνθείτε στην υπηρεσία εξυπηρέτησης πελατών Αντικαταστήστε το μαχαίρι
Πολύ μικρή διάρκεια κοπής μετά από κάθε φόρτιση της μπαταρίας	Η μπαταρία δε χρησιμοποιήθηκε καθόλου ή μόνο λίγο για ένα μεγάλο χρονικό διάστημα Πολύ υψηλό χορτάρι Αναλωμένη μπαταρία	Φορτίστε τελείως την μπαταρία, βλέπε επίσης και τις υποδείξεις φόρτισης Κόβετε βαθμιαία Αντικαταστήστε την μπαταρία
Το μαχαίρι δεν κινείται	Η μπαταρία ίναι άδια Χαλασμένο μηχάνημα	φορτίστε την μπαταρία, βλέπε επίσης υποδείξεις για τη φόρτιση Απευθυνθείτε στην υπηρεσία εξυπηρέτησης πελατών
Το μηχάνημα δεν κόβει	Σπασμένο μαχαίρι η μπαταρία δεν είναι φορτισμένη Το χορτάρι μπλέχτηκε στο δίσκο κοπής	Αντικαταστήστε το μαχαίρι φορτίστε την μπαταρία, βλέπε επίσης υποδείξεις για τη φόρτιση Αφαιρέστε το χορτάρι
Η φόρτιση δεν είναι δυνατή επειδή δε λειτουργεί η μπαταρία	Οι επαφές της μπαταρίας είναι λερωμένες Η μπαταρία είναι χαλασμένη επειδή διακόπηκε ο συνδετικός αγωγός στο εσωτερικό της μπαταρίας (μεμονωμένα στοιχεία)	Καθαρίστε τις επαφές (π. χ. αφαιρώντας και επανατοποθετώντας την μπαταρία πολλές φορές αλληπάλληλα) ή, αν χρειαστεί, αντικαταστήστε την μπαταρία Αντικαταστήστε την μπαταρία
Όταν βάζετε το φινις στην πρίζα και την μπαταρία στη σήραγγα φόρτισης 11 η φωτοδίοδος 12 δεν ανάβει	Δεν αποκλείεται, το φινις του φορτιστή να μην είναι (σωστά) τοποθετημένο στην πρίζα Χαλασμένη πρίζα, χαλασμένο καλώδιο ή χαλασμένος φορτιστής	Τοποθετήστε το φινις (τέρμα) στην πρίζα Ελέγξτε την τάση δικτύου και, ενδεχομένως, δώστε το φορτιστή για έλεγχο σ' ένα εξουσιοδοτημένο συνεργείο για ηλεκτρικές συσκευές της Bosch

Απόσυρση

Τα ηλεκτρικά εργαλεία, τα εξαρτήματα και οι συσκευασίες πρέπει να ανακυκλώνονται με τρόπο φιλικό προς το περιβάλλον.

Μόνο για χώρες της ΕΕ:



Μη ρίχνετε τα ηλεκτρικά εργαλεία στα απορρίμματα του σπιτιού σας! Σύμφωνα με την Κοινοτική Οδηγία 2002/96/ΕΚ σχετικά με τις παλαιές ηλεκτρικές και ηλεκτρονικές συσκευές και την μεταφορά της

σε εθνικό δίκαιο, τα άχρηστα ηλεκτρικά εργαλεία δεν είναι υποχρεωτικό πλέον να συλλέγονται ξεχωριστά πριν να ανακυκλωθούν με τρόπο φιλικό προς το περιβάλλον.

Υπηρεσία εξυπηρέτησης πελατών (Service)

Αναλυτικά σχέδια και πληροφορίες για ανταλλακτικά θα βρείτε στην ηλεκτρονική διεύθυνση:

www.bosch-pt.com

Robert Bosch A.E.
Κηφισού 162
12131 Περιστέρι-Αθήνα

☎ +30 210 57 01 200 KENTPO

☎ +30 210 57 70 081-083 KENTPO

Fax +30 210 57 01 263

Fax +30 210 57 70 080

www.bosch.gr

ABZ Service A.E.

☎ +30 210 57 01 375-378 SERVICE

Fax +30 210 57 73 607

Δήλωση συμβατικότητας

Εξακριβωση των τιμών μέτρησης σύμφωνα με 2000/14/ΕΚ (ύψος 1,60 m, απόσταση 1,0 m) και EN 28 662.

Η σύμφωνα με την καμπύλη A εκτιμηθείσα στάθμη θορύβου της συσκευής ανέρχεται σε: Στάθμη ακουστικής πίεσης 72 dB (A). Στάθμη ηχητικής ισχύος 88 dB (A).

Ο χαρακτηριστικός κραδασμός χειριού-μπράτσου είναι χαμηλότερος από 2,5 m/s².

Δηλούμε υπευθύνως ότι το προϊόν αυτό εκπληρώνει τους εξής κανονισμούς ή κατασκευαστικές συστάσεις: EN 786, EN 60 335 σύμφωνα με τις διατάξεις των Οδηγιών 89/336/ΕΟΚ, 98/37/ΕΚ, 2000/14/ΕΚ.

2000/14/ΕΚ: Η εγγυημένη στάθμη ακουστικής πίεσης L_{WA} είναι μικρότερη από 94 dB (A). Διαδικασία αποτίμησης της συμβατικότητας σύμφωνα με το παράρτημα VI.

Δηλωμένη υπηρεσία ελέγχου: SRL, Sudbury England

Κωδικός αναγνώρισης (ID) των υπηρεσιών ελέγχου: 1088

Leinfelden, 01.06.2006.

Dr. Egbert Schneider
Senior Vice President
Engineering

Dr. Eckerhard Strötgen
Head of Product
Certification

Robert Bosch GmbH, Power Tools Division

Τηρούμε το δικαίωμα αλλαγών



Güvenlik talimatı

Dikkat! aşağıdaki talimat dikkatle bir biçimde okunmalıdır. Kumanda elemanlarının ve akülü misinalı çim biçme makinesinin usulüne uygun olarak kullanılmasını tam olarak öğrenin. Kullanım kılavuzunu daha sonra kullanımlar için güvenli bir biçimde saklayın.

Akülü misinalı çim biçme makinesinde açıklamalar



Genel tehlike uyarıları.



Kullanma kılavuzuna bakın.



Koruyucu gözlük kullanın.

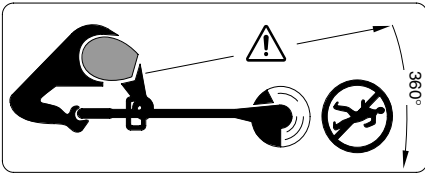

Çevredeki kişilere fırlayabilecek parçalara dikkat.

Çevredeki kişilerin aletten yeterli uzaklıkta bulunmalarını sağlayın.

Aleti temizlerken, ayarlama yaparken veya kısa süre kullanımı dışında bırakacaksınız, aleti temizleyecek, ayarlayacak veya kısa bir süre denetiminiz dışında bırakacaksınız aküyü çıkarın.



Yağmur altında biçme yapmayın veya akülü misinalı çim biçme makinesini yağmur altında bırakmayın.

■ Akülü çim biçme makinesini hiçbir zaman hasarlı kapaklar, hasarlı koruyucu donanımlar ile veya bunlar çıkarılmışken kullanmayın.



Hasarlı veya kullanımı ömrünü tamamlamış şarj cihazını kullanmayın.

■ Kullandıktan sonra, çarpma veya darbelerden sonra alette yıpranma veya hasar olup olmadığını kontrol edin ve gerekiyorsa onarıma gönderin.

■ Akülü misinalı çim biçme makinesini çıplak ayakla veya açık sandaletlerle kullanmayın, sağlam iş ayakkabıları ve uzun pantolon giyin.

■ Hiçbir zaman çocukların veya bu talimat hükümlerini bilmeyen kişilerin akülü misinalı çim biçme makinesini kullanmasına izin vermeyin. Ulusal yönetmelikler kullanıcının yaşını kısıtlayabilir. Kullanım dışındaki akülü misinalı çim biçme makinesini çocukların erişemeyeceği bir yerde saklayın.

■ Yakınızdaki başkaları, özellikle de çocuklar ve ev hayvanları varken biçme yapmayın.

■ Bu aleti kullananlar, başkalarının başına gelebilecek yaralanma veya maddi hasarlardan sorumludur.

■ Bıçağı tutmadan önce tam olarak durmasını bekleyin. Alet kapandıktan sonra bıçak bir süre serbest dönüşte döner ve yaralanmalara neden olabilir.

- Sadece gündüz gözüyle veya iyi aydınlatılmış durumlarda biçme yapın.
- Akülü misinalı çim biçme makinesini mümkün olduğu kadar ıslak çimlerde kullanmayın.
- Akülü misinalı çim biçme makinesini çalıştığınız yüzeyden başka yere taşıırken veya çalıştığınız yere taşıırken her zaman kapatın.
- Aleti çalıştırmadan önce ellerinizi ve ayaklarınızı dönen bıçaktan uzakta tutun.
- Ellerinizi ve ayaklarınızı dönen bıçağın yanına yaklaştırmayın.
- Metalden yapılmış kesici bıçakları hiçbir zaman bu alette kullanmayın.
- Akülü misinalı çim biçme makinesini düzenli olarak kontrol edin ve aletin bakımını yine düzenli olarak yapın.
- Akülü çim biçme makinesini sadece yetkili servis atölyelerinde onartın.
- Havalandırma aralıklarında hiçbir zaman çim kalıntılarının bulunmasına izin vermeyin.
- **Aleti kapatın ve aküyü çıkarın:**
 - aleti kontrol dışı bıraktığınızda
 - bıçağı değiştirmeden önce
 - temizlikten önce veya akülü çim biçme makinesinde bir çalışma yaparken.
- Aletinizi güvenli, kuru ve çocukların erişemeyeceği bir yerde saklayın. Aletin üzerine başka bir araç-gereç veya benzeri eşya koymayın.
- Güvenliğiniz için yıpranmış ve hasar görmüş parçaları değiştirin.
- Değiştirilecek parçaların Bosch kaynaklı olmasına dikkat edin.
- Aküyü alete yerleştirmeden önce aletin kapalı olduğundan emin olun. Açık olan bir alete akünün yerleştirilmesi kazalara neden olabilir.
- Aküleri sadece üretici tarafından tavsiye edilen şarj cihazlarında şarj edin. Belirli bir tür akü için geliştirilmiş bir şarj cihazının değişik bir akü için kullanılması yangın tehlikesine yol açar.
- Elektrikli el aletlerinde sadece o alet için öngörülen aküleri kullanın. Başka akülerin kullanılması yaralanmalara ve yangın tehlikesinin ortaya çıkmasına neden olabilir.
- Kullanım dışında bulunan aküleri, kontaklar arasında köprüleme yapma olasılığı bulunan büro ataçları, madeni paralar, anahtarlar, çiviler, vidalar veya diğer küçük metal eşya ve cisimlerden uzak tutun. Akü kontakları arasındaki bir kısa devre yanmalara veya yangın çıkmasına neden olabilir.
- Yanlış kullanım durumunda akünün dışına sıvılar sızabilir. Bu sıvılara temas etmeyin. Yanlışlıkla aküden sızan sıvılara temas ederseniz, temas yerini hemen su ile yıkayın. Eğer söz konusu sıvı gözünüze kaçacak olursa hemen bir hekime başvurun. Aküden dışarı sızan sıvılar cildinizde tahrişlere veya yanmalara neden olabilir.

Teknik veriler

Akülü misinalı çim biçme makinesi	ART 23 EASYTRIM ACCU/ ART 2300 EASYTRIM ACCU	ART 26 EASYTRIM ACCU/ ART 2600 EASYTRIM ACCU
Sipariş no.	3 600 H78 H..	3 600 H78 J..
Boştaki devir sayısı	[/dak] 9 500	9 000
Kesme çapı	[cm] 23	26
Ağırlığı (özel aksesuar olmadan)	[kg] 1,9	2,0
Seri numarası	Aletin tip etiketi üzerindeki seri numarasına 14 bakınız.	
Akü	NiMH	NiMH
Sipariş no.	2 607 335 699	2 607 335 699
Anma gerilimi	[V] 14,4	14,4
Kapasite	[Ah] 1,5	1,5
Şarj süresi (akü boşken)	[h] 3 – 5*	3 – 5*
Şarj cihazı	AL 1404	AL 1404
Sipariş no.	2 607 225 ..	2 607 225 ..
Şarj akımı	[A] 0,4	0,4
Müsaade edilen şarj sıcaklığı aralığı	[°C] 0 – 45	0 – 45

*Şarj süresi şarj cihazının 230 V'luk bir giriş gerilimini öngörür.

Usulüne uygun kullanım

Bu alet; normal çim biçme makinelerinin yanaşamadığı, çalı ve bitki örtüsü altındaki çim ve yaban otlarının biçilmesi için geliştirilmiştir.

Bu aletin usulüne göre kullanımı 0 °C ve 40 °C sıcaklıklar arasındadır.

Giriş

Bu kitapçık aletin doğru montajı ve güvenli kullanımına ilişkin talimatı içerir. Bu talimatı dikkatlice okumanız önemlidir.

Teslimat kapsamı

Akülü misinalı çim biçme makinesini ambalajından dikkatle çıkarın ve aşağıdaki parçaların tam olarak ambalaj içinde bulunup bulunmadıklarını kontrol edin:

- Misinalı biçici
- Koruyucu kapak
- Kesici tabla
- Kesici bıçak
- Şarj cihazı
- Kullanma kılavuzu

Eğer parçalar eksik veya hasarlı ise lütfen yetkili satıcınıza başvurun.

Aletin elemanları

- 1 Açma/kapama şalteri
- 2 Tutamak
- 3 Kılavuz tutamak
- 4 Şaft üst kısmı
- 5 Şaft alt kısmı
- 6 Kesici baş
- 7 Havalandırma aralıkları
- 8 Koruyucu kapak
- 9 Akü
- 10 Şarj cihazı
- 11 Akü şarj yuvası
- 12 LED göstergesi
- 13 Şebeke fişi**
- 14 Seri numarası

**Ükelere özgü

Kullanım kılavuzunda tanımlanan ve şekilleri gösterilen aksesuarın mutlaka teslimat kapsamında bulunması gerekmektedir!



Güvenliğiniz İçin

Dikkat! Ayar veya temizlik işlerine başlamadan önce aleti kapatın.

Akülü misinalı çim biçme makinesi kapatıldıktan sonra da kesici bıçak birkaç saniye serbest dönüşte döner.

Dikkat – Dönmele olan kesici bıçağa dokunmayın.

Şarj işlemi

Şebeke fişi prize takıldığında ve akü 9 şarj yuvasına 11 yerleştirildiğinde şarj işlemi başlar.

Yeşil LED 12 şarj durumu göstergesi değildir! Yeşil LED'in yanması sadece şarj akımının geçtiğini gösterir.

Şarj işlemi tamamlandıktan sonra (yaklaşık 3–5 saat) şarj cihazının şebeke bağlantı fişini prizden çekin ve aküyü çıkarın.

Akü 5,5 saatten fazla şarj edilmemelidir.

Akünün ısısının yükselmesi, akünün tam olarak şarj olduğunu gösterir.

Uygulama açıklamaları

Kesintisiz veya ara vermeden arka arkaya birçok kez yapılan şarj işlemlerinde şarj cihazı ısınabilir. Bu önemli değildir ve şarj cihazında bir hata veya arıza olduğu anlamına gelmez.

Yeni veya uzun süre kullanılmamış bir akü ancak yaklaşık 5 kez şarj/deşarj olduktan sonra tam performansına ulaşır.

Eğer aküler şarj işleminden sonra çok kısa bir süre çalışıyor vedeşarj oluyorsa, kullanım ömürlerini tamamlamışlar demektir ve yenilenmelidirler.

Montaj



Aküyü ancak, akülü misinalı çim biçme makinesi tam olarak monte edildikten sonra yerleştirin.

Akülü misinalı çim biçme makinesinin şu sıra ile monte edilmesine dikkat edin:

A Biçme şaftının takılması

Bir "Klik" sesi duyuluncaya kadar şaft üst kısmı 4 ile şaft alt kısmını 5 birbirine takın.

Uyarı: Testere bıçağı üst ve alt kısımları bir kez birbirine takılınca artık birbirinden ayrılmaz.

Kablonun dolaşmaması ve dönmemesine dikkat edin.

B Koruyucu kapağın takılması

Koruyucu kapağı 8 misinalı çim biçme makinesinin 6 baş kısmına takın.

1 Koruyucu kapağı misinalı çim biçme makinesinin başına takın ve arkaya doğru itin.

2 Koruyucu kapağı güvenli bir biçimde kavrama yapıncaya kadar (Klik) arkaya bastırın.

C Kesme tablasının/Bıçağın monte edilmesi

Kesme tablasını 15 tahrik miline itin (click).

Bıçağı 16 pim 17 üzerine yerleştirin, aşağı bastırın ve kilitlemeye yapıncaya kadar dışarı çekin.

Biçme ve kenar düzeltme



Biçme yapacağınız yerdeki taş ve tahta parçaları ile diğer cisimleri temizleyin.

Akülü misinalı çim biçme makinesi kapatıldıktan sonra da kesici bıçak birkaç saniye kadar serbest dönüşte döner. Tekrar çalıştırmadan önce motor ve kesici bıçağın tam olarak durmasını bekleyin.

Kısa süre içinde arka arka kapama/açma yapmayın.

Açma/kapama

Şaltere 1 basın ve basılı tutun. Kapamak için şalteri 1 bırakın.

D Çim biçme

Akülü misinalı çim biçme makinesini sola ve sağa hareket ettirin ve onu bedeninizden yeterli ölçüde uzak tutun.

Akülü misinalı çim biçme makinesi 15 mm uzunluğa kadar olan çimleri etkin biçimde biçer. Daha yüksek çimleri kademeler halinde kesin.

Ağaç ve çalılıklar çevresinde biçme

Misininin ağaç ve çalılıklara temasını önlemek için ağaç çevrelerinde dikkatli çalışın.

Kabukları tahrip olunca bitkiler ölebilir.

Akünün dayanma süresi

Akünün dayanımı çalışma koşullarına bağlıdır:

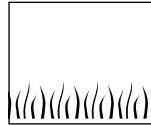

Hafif çalışma koşulları:

500 metreye kadar

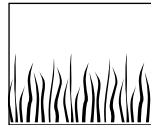

Orta zorlukta çalışma koşulları:

300 metreye kadar

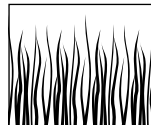

Ağır ve zor çalışma koşulları:

50 metreye kadar

Bakım



Aletin kendinde bir çalışma yapmadan önce her defasında aküyü çıkarın.

Uyarı: Aleti uzun süre ve güvenli biçimde kullanabilmek için aşağıdaki işlemleri düzenli olarak yapın.

Bu alette sadece üretici tarafından müsaade edilen aksesuar ve yedek parçaların kullanımına müsaade vardır. Orijinal aksesuar ve orijinal yedek parçalar aletin arızasız ve kususuz biçimde çalışmasını güvenceye alır.

Muhafazaların ve koruyucu donanımların hasarlı olup olmadıklarını ve doğru olarak takılıp takılmadıklarını kontrol edin. Aleti kullanmadan önce gerekli olan bakım ve onarım işlemlerini yerine getirin.

Titiz üretim ve test yöntemlerine rağmen misinali çim biçme makinesi arıza yapacak olursa, onarımı Bosch elektrikli el aletleri için yetkili bir Bosch Servisine yaptırın.

Bütün başvuru ve yedek parça siparişlerinizde lütfen aletin 10 haneli sipariş numarasını mutlaka belirtin!

Bıçak bakımı



Aletin kendinde bir çalışma yapmadan önce her defasında aküyü çıkarın.

Yıpranmış bıçağı **16** çıkarmak için bıçağı pimden **17** dışarı çıkıncaya kadar arkaya bastırın.

Pimi **17** keskin bir bıçakla plastik kalıntılarından ve pisliklerden temizleyin.

Yeni bir bıçağı **16** takmak için, bıçağı **16** pime **17** yerleştirin, aşağı bastırın ve kilitleme yapıncaya kadar dışarı çekin.

Açıklama: Sadece Bosch yedek kesici bıçağı kullanın. Özel olarak geliştirilmiş bu bıçak daha iyi kesme ve yönlendirme özelliklerine sahiptir. Diğer marka bıçaklar kötü çalışma performansına neden olur.

Biçmeden sonra/saklama



Aleti kapatın ve aküyü çıkarın. Aleti saklamaya almadan önce akünün çıkarılmış olduğundan emin olun.

Misinali çim biçme makinesinin dışını yumuşak bir fırça ve bezle esaslı biçimde temizleyin. Su, çözücü veya polisaj maddesi kullanmayın. Özellikle havalandırma aralıklarındakiler **7** olmak üzere yapışmış bulunan bütün çim kalıntılarını ve diğer parçacıkları temizleyin.

Aleti yana yatırın ve koruyucu kapağın **8** içini temizleyin. Yapışık kalıplaşmış hale gelen çim kalıntılarını bir tahta veya plastik parça ile kazıyın.

Aküyü 0 - 45 °C sıcaklık arasında saklayın.

Hata arama

Aşağıdaki tablo hata olasılıklarını ve bu hataların nasıl giderileceğini göstermektedir. Eğer bu hataları kendiniz giderebiliyorsanız bir servise başvurun.

Dikkat: Hata arama işleminden önce aleti kapatın ve aküyü çıkarın.

Hatalar	Olası nedenler	Giderilmesi
Koruyucu kapak kesme tablasının üzerine çekilmemelidir	Yanlık montaj	Kesme tablasını çıkarın ve koruyucu kapağı tekrar monte edin, bu konu için "Montaj" bölümüne bakınız
Misinalı çim biçme makinesi çalışmıyor	Akü deşarj olmuş durumda	Aküyü şarj edin, şarja ilişkin açıklamalara da bakın
Misinalı çim biçme makinesi kesintili çalışıyor	Aletin dahili kablığında hata var Açma/kapama şalteri bozuk	Müşteri servisine başvurun Müşteri servisine başvurun
Yüksek titreşim veya gürültü	Alet arızalı Bıçak kırılmış	Müşteri servisine başvurun Bıçağı yenileyin
Bir akü şarjı ile kesme süresi çok kısa	Akü çok kısa süre kullanılmış veya uzun süre kullanım dışı kalmış Çimlerin boyu çok yüksek Akü kullanım ömrünü tamamlamış	Aküyü tam olarak şarj edin, bu konuda şarj ile ilgili açıklamalara bakın Kademeli olarak biçme yapın Aküyü değiştirin
Bıçak hareket etmiyor	Akü deşarj olmuş durumda Alet arızalı	Aküyü şarj edin, şarja ilişkin açıklamalara da bakın Müşteri servisine başvurun
Alet kesmiyor	Bıçak kırılmış Akü tam şarj edilmemiş Çim kesme tablasına çim dolanmış	Bıçağı yenileyin Aküyü şarj edin, şarja ilişkin açıklamalara da bakın Çimleri temizleyin
İşlev görmeyen akü nedeniyle şarj işlemi mümkün olmuyor	Akünün kontak yerleri kirlenmiş olabilir Akü içinde bir iletim kopukluğu (tekil hücreler arasında) olduğu için akü arızalı	Kontak yerlerini (örneğin aküyü birçok kez takıp çıkararak) temizleyin veya aküyü yenileyin Aküyü değiştirin
LED 12 göstergesi şebeke kablosu şebeke prizine takılınca yanar, ancak akünün akü yuvasına 11 yerleştirilmesiyle yanmaz	Şarj cihazının fişi takılı (doğru takılı) değil Priz, kablo veya şarj cihazı arızalı olabilir	Fişi (tam ve doğru olarak) prize takın Şebeke gerilimini kontrol edin ve şarj cihazını gerekiyorsa Bosch elektrikli el aletleri için yetkili bir servise kontrol ettirin

Tasfiye (atma)

Elektrikli el aletleri, aksesuar ve ambalaj malzemesi çevreye zarar vermeyecek biçimde yeniden kazanım işlemine tabi tutulmalıdır.

Sadece AB üyesi ülkeler için:



Elektrikli el aletlerini evsel çöplerin içine atmayın!
Kullanım ömrünü tamamlamış elektrikli ve elektronik aletlere ait Avrupa yönergeleri 2002/96/AT ve bunların ulusal yasalara uygulanması

uyarınca artık kullanılması mümkün olmayan elektrikli el aletleri ayrı ayrı toplanmak ve çevreye zarar vermeyecek yöntemlerle tekrar kazanılmak zorundadır.

Müşteri servisi

Dağıntık görünüş ve yedek parçalara ilişkin bilgileri aşağıdaki sayfada bulabilirsiniz:
www.bosch-pt.com

Bosch San. ve Tic. A.Ş.
Ahi Evran Cad. No:1 Kat:22
Polaris Plaza
80670 Maslak/Istanbul

Müşteri Danışmanı +90 (0)212 / 335 06 66
Müşteri Servis Hattı..... +90 (0)212 / 335 07 52

Uygunluk beyanı

Ölçüm değerleri 2000/14/AT'e göre belirlenmektedir (ölçme 1,60 m yükseklik ve 1,0 m mesafeden) ve EN 28 662.

Aletin, frekansa bağımlı uluslararası ses basıncı seviyesi değerlendirme eğrisi A'ya göre tipik gürültü seviyesi: Ses basıncı seviyesi 72 dB (A). Çalışma sırasındaki gürültü seviyesi 88 dB (A).

Tipik el/kol titreşimi 2,5 m/s²'den düşük.

Tek sorumlu olarak, bu ürünün aşağıdaki standartlara veya standart belgelerine uygun olduğunu beyan ederiz: 89/336/AET, 98/37/AT, 2000/14/AT yönetmeliği hükümleri uyarınca EN (avrupa standartları) 786, EN 60 335.

2000/14/AT: Garanti edilen gürültü emisyonu seviyesi L_{WA} 94 dB (A) daha düşüktür. Uygunluk değerlendirme yöntemi Ek VI uyarınca.

Yetkili test mercii: SRL, Sudbury England

Anılan test merkezi kimlik numarası: 1088

Leinfelden, 01.06.2006.

Dr. Egbert Schneider
Senior Vice President
Engineering

Dr. Eckerhard Strötgen
Head of Product
Certification

Dr. Egbert Schneider

Dr. Eckerhard Strötgen

Robert Bosch GmbH, Power Tools Division

Değişiklikler mümkündür



Przepisy bezpieczeństwa

Uwaga! Przed przystąpieniem do pracy należy dokładnie przeczytać poniższe wskazówki oraz zapoznać się z budową i prawidłową obsługą podkaszarki akumulatorowej. Prosimy zachować i starannie przechowywać instrukcję obsługi.

Wyjaśnienie symboli umieszczonych na podkaszarce akumulatorowej



Ogólna wskazówka ostrzegająca przed potencjalnym zagrożeniem.



Należy przeczytać instrukcję obsługi.



Zakładać okulary ochronne.

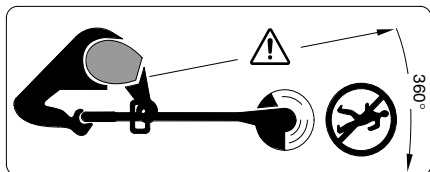

Należy zwracać uwagę, aby znajdujące się w pobliżu osoby nie zostały skałeczone wyrzuconym przedmiotem. Przebywające w pobliżu osoby postronne powinny zachować bezpieczną odległość od urządzenia.

Przed przystąpieniem do czyszczenia urządzenia, zmiany nastaw na urządzeniu lub przed pozostawieniem urządzenia nawet przez krótki czas bez nadzoru, należy wyjąć z niego akumulator.



Nie kosić w czasie deszczu i nie pozostawiać podkaszarki na zewnątrz w czasie deszczu.

■ Nie używać podkaszarek akumulatorowych z uszkodzonymi bądź zdemontowanymi pokrywami lub zabezpieczeniami.



Nie używać ładowarek, jeżeli stwierdzone zostały jakieś uszkodzenia.

■ Przed użyciem oraz każdorazowo po uderzeniu o kamień, dokładnie sprawdzić urządzenie i ewentualnie oddać je do naprawy.

■ Nie używać podkaszarki akumulatorowej boso ani w odkrytym obuwiu. Podczas pracy należy mieć na sobie długie spodnie i mocne obuwie robocze.

■ Nie wolno udostępniać kosiarki do użytku dzieciom, a także osobom, które nie zapoznaly się z niniejszymi zasadami bezpieczeństwa. Proszę zwrócić uwagę, czy w danym kraju nie istnieją przepisy lokalne, ograniczające wiek użytkownika podobnych urządzeń. Podkaszarkę przechowywać w miejscu niedostępnym dla dzieci.

■ Nigdy nie używać podkaszarki, jeżeli w pobliżu znajdują się inne osoby, zwłaszcza dzieci, oraz zwierzęta domowe.

■ Operator lub użytkownik jest odpowiedzialny za wypadki lub szkody wyrządzone osobom trzecim, a także za uszkodzenie ich mienia.

■ Nie dotykać noża, zanim nie zatrzyma się on całkowicie. Nóż wiruje jeszcze przez jakiś czas po wyłączeniu silnika i może spowodować obrażenia.

■ Pracować tylko w ciągu dnia lub przy dobrym sztucznym oświetleniu.

■ W razie możliwości unikać koszenia mokrej trawy.

■ Wyłączyć podkaszarkę przed przenoszeniem jej na miejsce pracy lub z powrotem.

■ Przed włączeniem urządzenia upewnić się, że ręce i stopy znajdują się poza zasięgiem obracającego się noża

■ Zachować bezpieczną odległość dłoni i stóp od obracającego się noża.

■ Nie używać w tym typie podkaszarki noży metalowych.

■ Systematycznie kontrolować i konserwować podkaszarkę akumulatorową.

■ Naprawę urządzenia zlecać wyłącznie autoryzowanym punktom usługowym.

■ Zawsze kontrolować szczeliny wentylacyjne, czy nie są zanieczyszczone resztkami trawy.

■ **Wyłączyć podkaszarkę i wyjąć akumulator:**

– zawsze przed pozostawieniem urządzenia bez nadzoru

– przed wymianą noża tnącego

– przed czyszczeniem lub przystąpieniem do prac konserwacyjnych przy podkaszarce akumulatorowej

■ Urządzenie przechowywać w bezpiecznym, suchym i niedostępnym dla dzieci miejscu. Nie umieszczać innych przedmiotów na obudowie urządzenia.

■ Dla własnego bezpieczeństwa wymieniać natychmiast zużyte lub uszkodzone części.

■ Upewnić się, czy części zamienne zostały wyprodukowane przez firmę Bosch.

■ Przed montażem akumulatora upewnić się, że urządzenie jest wyłączone. Montaż akumulatora we włączonym urządzeniu może stać się przyczyną wypadku.

■ Akumulatory należy ładować wyłącznie w ładowarkach zalecanych przez producenta. Ładowanie innych akumulatorów, niż tych, które zostały dla danej ładowarki przewidziane, grozi pożarem.

■ Należy stosować wyłącznie akumulatory przewidziane dla danego urządzenia. Zastosowanie akumulatorów innego typu może doprowadzić do obrażeń oraz spowodować zagrożenie pożarowe.

■ Nieużywany akumulator należy przechowywać z dala od spinaczy, monet, kluczy, gwoździ, śrub oraz innych drobnych przedmiotów metalowych, które mogłyby spowodować zwarcie styków akumulatora, a w konsekwencji uszkodzić akumulator lub doprowadzić do pożaru.

■ Przy niewłaściwym użyciu możliwy jest wyciek elektrolitu z akumulatora. Należy unikać kontaktu elektrolitu ze skórą, a w przypadku niezamierzonego zetknięcia się z elektrolitem, przemyć dane miejsce wodą. Jeżeli ciecz dostała się do oczu, należy dodatkowo zasięgnąć porady lekarza. Elektrolit dostający się z akumulatora może spowodować podrażnienia skóry lub poparzenia.

Dane techniczne

Podkaszarka akumulatorowa	ART 23 EASYTRIM ACCU/ ART 2300 EASYTRIM ACCU	ART 26 EASYTRIM ACCU/ ART 2600 EASYTRIM ACCU
Numer katalogowy	3 600 H78 H..	3 600 H78 J..
Prędkość obrotowa bez obciążenia	[min ⁻¹] 9 500	9 000
Średnica cięcia	[cm] 23	26
Ciężar (bez osprzętu dodatkowego)	[kg] 1,9	2,0
Numer seryjny	Zob. numer seryjny 14 (tabliczka znamionowa) na urządzeniu.	
Akumulator	NiMH	NiMH
Numer katalogowy	2 607 335 699	2 607 335 699
Napięcie sieciowe	[V] 14,4	14,4
Pojemność	[Ah] 1,5	1,5
Czas ładowania (przy całkowitym rozładowaniu)	[h] 3 – 5*	3 – 5*
Ładowarka	AL 1404	AL 1404
Numer katalogowy	2 607 225 ..	2 607 225 ..
Prąd ładowania	[A] 0,4	0,4
Dopuszczalny zakres temperatury ładowania	[°C] 0–45	0–45

*Czas ładowania bazuje na napięciu zasilania ładowarki, wynoszącym 230 V.

Użytkowanie zgodnie z przeznaczeniem

Urządzenie przeznaczone jest do ścinania trawy oraz chwastów, rosnących pod krzewami, przy krzewach i na krawędziach trawnika, których nie daje się skosić kosiarką.

Prawidłowa eksploatacja urządzenia powinna odbywać się w temperaturze otoczenia od 0 °C do 40 °C.

Wstęp

Niniejsza instrukcja zawiera wskazówki dotyczące prawidłowego montażu oraz bezpiecznego użytkowania urządzenia. Należy dokładnie zapoznać się z jej treścią.

Wyposażenie standardowe

Urządzenie należy ostrożnie wyjąć z opakowania i upewnić się, czy w opakowaniu znajdują się następujące elementy:

- Podkaszarka
- Pokrywa ochronna
- Talerz tnący

- Noże tnące
- Ładowarka
- Instrukcja obsługi

W przypadku stwierdzenia braku lub uszkodzenia któregoś z elementów, należy skontaktować się ze sklepem, w którym dokonali Państwo zakupu.

Elementy urządzenia

- 1 Włącznik/wyłącznik
- 2 Uchwyt
- 3 Uchwyt prowadzący
- 4 Górna część drążka
- 5 Dolna część drążka
- 6 Głowica podkaszarki
- 7 Szczeliny wentylacyjne
- 8 Pokrywa ochronna
- 9 Akumulator
- 10 Ładowarka
- 11 Wnęka na akumulatory
- 12 Dioda LED
- 13 Wtyczka**
- 14 Numer seryjny

**W zależności od kraju sprzedaży

Opisany lub przedstawiony osprzęt nie należy w całości do wyposażenia standardowego elektronarzędzia.



Zasady bezpieczeństwa

Uwaga! Przed przystąpieniem do regulacji i zczyszczenia, urządzenie należy wyłączyć i wyjąć z niego akumulator.

Po wyłączeniu podkaszarki jej nóż tnący wiruje jeszcze przez kilka sekund.

Uwaga – nie dotykać obracającego się noża.

Ładowanie akumulatora

Proces ładowania rozpoczyna się z chwilą włożenia wtyczki sieciowej do gniazda oraz umieszczenia akumulatora **9** wezwłone ładowarki **11**.

Zielona dioda LED 12 nie jest wskaźnikiem naładowania akumulatora! Zapalenie się diody LED oznacza przepływ prądu ładowania.

Po zakończeniu ładowania (po ok. 3–5 godzinach) należy wyjąć wtyczkę ładowarki z gniazda sieciowego i wyjąć akumulator z ładowarki.

Akumulator nie powinien być ładowany dłużej niż 5,5 godzin.

Wzrost temperatury akumulatora wskazuje, że jest on w pełni naładowany.

Wskazówki dotyczące ładowania

Ładowanie ciągle akumulatora, jak również kilku następujących po sobie cykli ładowania powoduje nagrzanie się ładowarki. Jest to zjawisko normalne i nie świadczy o żadnej wadzie technicznej urządzenia.

Nowy lub nieużywany przez dłuższy czas akumulator osiąga swoją pełną wydajność dopiero po ok. 5 cyklach ładowania i rozładowania.

Zdecydowanie krótszy czas pracy po każdym ładowaniu akumulatorów wskazuje na ich wyczerpanie i konieczność wymiany na nowe.

Montaż



Nie wkładać akumulatora do urządzenia przed kompletnym zmontowaniem podkaszarki.

Upewnić się, że zachowano prawidłową, przedstawną poniżej kolejność montażu:

A Montaż drążka podkaszarki

Złożyć część górną **4** i dolną **5** drążka. Prawidłowe złożenie drążka sygnalizowane jest kliknięciem.

Wskazówka: Po złożeniu obu części drążka, niemożliwy jest już ich demontaż.

Upewnić się, że przewód nie został zakleszczony ani nie uległ skruceniu.

B Montaż pokrywy ochronnej

Należy osłonić głowicę podkaszarki **6**.

1 Wsunąć pokrywę w zaczepy, znajdujące się na głowicy i popchnąć pokrywę do tyłu.

2 Docisnąć pokrywę, aż nie ulegnie ona zablokowaniu, które sygnalizowane jest kliknięciem.

C Montaż talerza tnącego/noża

Osadzić talerz tnący **15** na wałku napędowym i docisnąć go aż do zablokowania zatraskowego (kliknięcie).

Nasadzić nóż **16** na trzpień **17**, docisnąć go do dołu, a następnie pociągnąć na zewnątrz, aż do zablokowania we właściwej pozycji.

Podkaszanie i przycinanie krawędzi



Przed przystąpieniem do pracy usunąć z trawnika kamienie, kawałki drewna oraz inne przedmioty.

Po wyłączeniu podkaszarki akumulatorowej nóż tnący obraca się jeszcze przez kilka sekund.

Przed ponownym uruchomieniem urządzenia należy poczekać do całkowitego zatrzymania silnika oraz noża tnącego.

Nie włączać i nie wyłączać podkaszarki w krótkich odstępach czasu.

Włączenie i wyłączenie

Wcisnąć i przytrzymać przycisk **1**. Aby wyłączyć, zwolnić przycisk **1**.

D Podkaszanie trawy

Poruszać podkaszarką ruchem wahadlowym, w lewą i prawą stronę, zwracając uwagę, aby trzymać urządzenie z dala od siebie.

Efektywne koszenie trawy podkaszarką akumulatorową możliwe jest tylko w przypadku trawy nie wyższej niż 15 cm. Wyższą trawę należy kosić stopniowo.

Podkaszanie wokół drzew i krzewów

Podkaszając trawę wokół drzew i krzewów, należy zachować wyjątkową ostrożność i nie dopuszczać do ich zetknięcia się z wirującą nicią tnącą.

Uszkodzenie kory może spowodować obumarcie drzewa lub krzewu.

Czas pracy akumulatora

Czas pracy akumulatora jest uzależniony od warunków pracy:

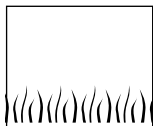

Korzystne warunki:

do 500 m skoszonej trawy

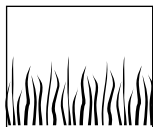

Średniotrudne warunki:

do 300 m skoszonej trawy

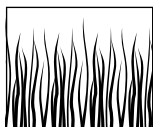

Trudne warunki:

do 50 m skoszonej trawy

D Konserwacja noża/noży,



Przed przystąpieniem do jakichkolwiek prac przy urządzeniu należy wyjąć akumulator.

Aby usunąć zużyty nóż **16**, należy wcisnąć go do wewnątrz i zdjąć z trzpienia **17**.

Oстрым nożem oczyścić trzpień **17** z pozostałości plastiku i zanieczyszczeń.

Aby zamontować nowy nóż **16**, nasadzić go na trzpień **17**, docisnąć do dołu, a następnie pociągnąć na zewnątrz, aż do zablokowania we właściwej pozycji.

Wskazówka: Używać wyłącznie zapasowych noży firmy Bosch. Noże Bosch posiadają specjalne właściwości poprawiające jakość cięcia i regulacji naciągu. Zastosowanie noży innych producentów może spowodować obniżenie wydajności podkaszarki.

Konserwacja



Przed przystąpieniem do jakichkolwiek prac przy urządzeniu należy wyjąć akumulator.

Wskazówka: Aby zapewnić długie i niezawodne funkcjonowanie urządzenia, należy regularnie przeprowadzać następujące prace konserwacyjne.

Regularnie kontrolować urządzenie pod kątem oczywistych usterek, takich jak poluzowane elementy mocujące, uszkodzone lub zużyte części.

Sprawdzić, czy pokrywy i zabezpieczenia są nieuszkodzone i właściwie zamontowane. Przed przystąpieniem do użytkowania należy przeprowadzić wszelkie niezbędne prace konserwacyjne i naprawcze.

W przypadku, gdyby pomimo starannych metod produkcji i kontroli, urządzenie uległo awarii, naprawę powinien wykonać autoryzowany serwis elektronarzędzi Bosch.

Przy wszystkich zgłoszeniach oraz zamówieniach części zamiennych konieczne podawać 10-cyfrowy numer katalogowy urządzenia zgodnie z danymi na tabliczce znamionowej.

Po podkaszaniu/Przechowywanie



Wyłączyć urządzenie i usunąć akumulator. Przed przystąpieniem do magazynowania urządzenia, należy upewnić się, że akumulator został wyjęty.

Przy pomocy miękkiej szczotki i szmatki dokładnie wyczyścić zewnętrzne elementy podkaszarki. Nie używać wody, rozpuszczalników ani środków nablyszczających. Usunąć starannie trawę oraz inne zanieczyszczenia, szczególnie z otworów wentylacyjnych **7**.

Położyć urządzenie na boku i wyczyścić od wewnątrz pokrywę ochronną **8**. Nagromadzone sprasowane kawałki trawy należy usunąć drewnianym lub plastikowym narzędziem.

Akumulator należy przechowywać w temperaturze 0 °C - 45 °C.

Usuwanie usterek

Niniejsza tabela zawiera spis usterek i czynności, które można wykonać w przypadku, gdy urządzenie nie funkcjonuje poprawnie. Gdy problemu nie można zidentyfikować i rozwiązać, należy zwrócić się do autoryzowanego punktu serwisowego firmy Bosch.

Uwaga: Przed przystąpieniem do lokalizowania usterki, należy wyłączyć urządzenie i wyjąć z niego akumulator.

Symptomy	Możliwa przyczyna	Usunięcie
Nie jest możliwe nałożenie pokrywy ochronnej na talerz tnący	Nieprawidłowy montaż	Zdjąć talerz tnący i ponownie zamontować pokrywę ochronną, zob. także „Montaż“
Urządzenie nie działa	Rozładowany akumulator	Naładować akumulator (zob. wskazówki dotyczące ładowania)
Urządzenie działa z przerwami	Wewnętrzne okablowanie urządzenia jest uszkodzone Włącznik/wyłącznik zepsuty	Zwrócić się do autoryzowanego punktu serwisowego Zwrócić się do autoryzowanego punktu serwisowego
Silne wibracje/niezwykłe odgłosy	Uszkodzenie urządzenia Złamany nóż	Zwrócić się do autoryzowanego punktu serwisowego Wymienić nóż
Krótki czas pracy akumulatora	Akumulator nie był używany przez dłuższy czas lub był używany zbyt krótko Zbyt wysoka trawa Zużyty akumulator	Naładować akumulator (zob. wskazówki dotyczące ładowania) Podkaszac stopniowo Wymienić akumulator
Nóż się nie obraca	Rozładowany akumulator Uszkodzenie urządzenia	Naładować akumulator (zob. wskazówki dotyczące ładowania) Zwrócić się do autoryzowanego punktu serwisowego
Urządzenie nie ścina trawy	Złamany nóż Akumulator nie naładowany do pełna Trawa blokuje talerz tnący	Wymienić nóż Naładować akumulator (zob. wskazówki dotyczące ładowania) Usunąć trawę
Nie można naładować akumulatora	Zanieczyszczony styki akumulatora Akumulator jest uszkodzony - prąd nie dopływa do ogniw akumulatora	Oczyszczyć styki, np. poprzez kilkakrotne włożenie i wyjęcie akumulatora, ew. wymienić akumulator Wymienić akumulator
Dioda LED 12 nie zapala się po włożeniu wtyczki do gniazda sieciowego oraz włożeniu akumulatora do wnęki ładowarki 11	Wtyczka ładowarki jest nieprawidłowo osadzona w gnieździe sieciowym Gniazdo, przewód lub ładowarka są uszkodzone	Włożyć (do końca) wtyczkę do gniazda sieciowego Sprawdzić napięcie w gnieździe sieciowym, w razie potrzeby skontaktować się z autoryzowanym punktem serwisowym, który dokona przeglądu ładowarki

Obsługa klienta

Elektronarzędzia, osprzęt i opakowanie należy doprowadzić do ponownego użytkowania zgodnego z zasadami ochrony środowiska.

Tylko dla państw należących do UE:



Nie należy wyrzucać elektronarzędzi do odpadów domowych! Zgodnie z europejską wytyczną 2002/96/EG o starych, zużytych narzędziach elektrycznych i elektronicznych i jej stosowania w

prawie krajowym, wyeliminowane niezdatne do użycia elektronarzędzia należy zbierać osobno i doprowadzić do ponownego użytkowania zgodnego z zasadami ochrony środowiska.

Obsługa klienta Serwis

Rysunki techniczne oraz informacje o częściach zamiennych znajda Państwo pod adresem:
www.bosch-pt.com

Serwis Elektronarzędzi Bosch
Ul. Szyszkowa 35/37
02-285 Warszawa

☎ +48 (0)22 / 715 44-56

☎ +48 (0)22 / 715 44-60

Fax +48 (0)22 / 715 44-41

E-Mail: BSC@pl.bosch.com

Deklaracja zgodności

Wartości pomiarowe wyznaczone zgodnie z 2000/14/EG (wysokość 1,60 m, odległość 1 m) i EN 28 662.

Typowy dla tego urządzenia poziom ciśnienia akustycznego emisji skorygowany charakterystyką częstotliwościową A (mierzony wg krzywej A) wynosi 72 dB (A); poziom mocy akustycznej wynosi 88 dB (A).

Typowe drgania działające na organizm człowieka przez kończyny górne (przenoszone do obszaru ręka-ramię) są mniejsze niż 2,5 m/s².

Niniejszym oświadczamy z pełną odpowiedzialnością, że produkt wykonany jest zgodnie z następującymi normami i dokumentami normalizującymi: EN 786, EN 60 335, zgodne z dyrektywami 89/336/EWG, 98/37/EG, 2000/14/EG.

2000/14/EG: Gwarantowany poziom mocy akustycznej L_{WA} jest mniejszy niż 94 dB (A).
Sposób oceny zgodności wg załącznika VI.

Wymieniony punkt kontroli: SRL, Sudbury England
Numer identyfikacyjny jednostki certyfikującej: 1088
Leinfelden, 01.06.2006.

Dr. Egbert Schneider
Senior Vice President
Engineering

Dr. Eckerhard Strötgen
Head of Product
Certification

Robert Bosch GmbH, Power Tools Division

Zastrzega się prawo dokonywania zmian



Bezpečnostní předpisy

Pozor! Pročtěte si pečlivě následující pokyny. Seznamte se s obslužnými prvky a řádným použitím akumulátorové sekačky. Návod k obsluze prosím bezpečně uložte pro pozdější použití.

Vysvětlivky symbolů na akumulátorové sekačce



Všeobecné upozornění na nebezpečí.



Pročtěte si návod k obsluze.



Noste ochranné brýle.

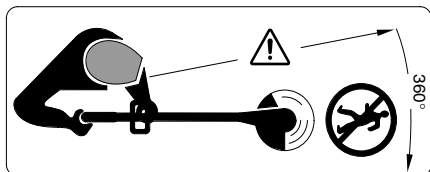

Dbejte na to, aby osoby stojící v blízkosti nebyly poraněny odmrštěnými cizími tělesy.

V blízkosti stojící osoby držte v bezpečné vzdálenosti od stroje.

Odstraňte akumulátor dříve než budete stroj čistit nebo seřizovat nebo jej necháte po krátkou dobu bez dozoru.



Nesečte za deště nebo nenechávejte akumulátorovou sekačku za deště venku.

■ Akumulátorovou sekačku nikdy neprovozujte s poškozenými kryty nebo ochrannými přípravky nebo jsou-li tyto odejmuty.



Nabíječku nepoužívejte, je-li poškozena.

■ Před použitím a po nárazu stroj zkontrolujte, zda není opotřebený nebo nemá závady a případně je opravte.

■ Akumulátorovou sekačku nepoužívejte bosí nebo v otevřených sandálech, noste vždy pevnou obuv a dlouhé kalhoty.

■ Nikdy nedovolte akumulátorovou sekačku používat dětem nebo osobám, jež nejsou seznámeni s těmito pokyny. Národní předpisy možná omezují věk obsluhy. Sekačku, není-li používána, uskladněte mimo dosah dětí.

■ Nikdy nesečte, nacházejí-li se v bezprostřední blízkosti osoby, zvláště děti nebo domácí zvířata.

■ Obsluha nebo uživatel je zodpovědný za nehody a ublížení jiným osobám nebo jejich majetku.

■ Počkejte, až je rotující nůž zcela v klidu, než se jí dotknete. Nůž po vypnutí motoru ještě dále rotuje a může způsobit poranění.

■ Sečte pouze za denního světla nebo při dobrém umělém osvětlení.

■ Akumulátorovou sekačku podle možnosti neprovozujte, je-li tráva mokrá.

■ Akumulátorovou sekačku vypněte, když ji přepravujete od/k pracovní ploše.

■ Před zapnutím dejte ruce a nohy pryč od rotujícího nože.

■ Ruce a nohy nedávejte do blízkosti rotujícího nože.

■ Nikdy v této sekačce nepoužívejte střížný nůž z kovu.

■ Akumulátorovou sekačku pravidelně kontrolujte a udržujte.

■ Akumulátorovou sekačku nechte opravit pouze v autorizovaných servisech.

■ Vždy zajistěte, aby větrací otvory byly bez zbytků trávy.

■ Vypněte a odejměte akumulátor:

– vždy, když necháte stroj bez dozoru

– před výměnou nože

– před čištěním nebo když se na akumulátorové sekačce pracuje.

■ Stroj uskladňujte na bezpečném, suchém místě, mimo dosah dětí. Na stroj nepokládejte jiné předměty.

■ Z bezpečnostních důvodů opotřebené nebo poškozené díly vyměňte.

■ Zajistěte, aby vyměněné díly pocházely od firmy Bosch.

■ Než nasadíte akumulátor zajistěte, že stroj je vypnutý. Nasazení akumulátoru do stroje, který je zapnutý, může vést k úrazům.

■ Akumulátory nabíjejte pouze v nabíječkách, jež jsou doporučeny výrobcem. Pro nabíječku, která je vhodná pro určitý druh akumulátorů, existuje nebezpečí požáru, je-li používána s jinými akumulátory.

■ Ve strojích použijte pouze k tomu určené akumulátory. Použití jiných akumulátorů může vést k poranění a nebezpečí požáru.

■ Nepoužívaný akumulátor uchovávejte mimo kancelářské sponky, mince, klíče, hřebíky, šrouby nebo jiné drobné kovové předměty, které mohou způsobit přemostění kontaktů. Zkrat mezi kontakty akumulátoru může mít za následek opáleniny nebo požár.

■ Při špatném použití může z akumulátoru vytéci kapalina. Zabráňte kontaktu s ní. Při náhodném kontaktu opláchněte místo vodou. Pokud kapalina vnikne do očí, vyhledejte navíc lékařskou pomoc. Vytékající akumulátorová kapalina může způsobit podráždění pokožky nebo popáleniny.

Charakteristické údaje

Akumulátorová sekačka	ART 23 EASYTRIM ACCU/ ART 2300 EASYTRIM ACCU	ART 26 EASYTRIM ACCU/ ART 2600 EASYTRIM ACCU
Objednací číslo	3 600 H78 H..	3 600 H78 J..
Otáčky naprázdno [min ⁻¹]	9 500	9 000
Střížný průměr [cm]	23	26
Hmotnost (bez zvláštního příslušenství) [kg]	1,9	2,0
Sériové číslo	Viz sériové číslo 14 (typový štítek) na stroji.	
Akumulátor	NiMH	NiMH
Objednací číslo	2 607 335 699	2 607 335 699
Jmenovité napětí [V]	14,4	14,4
Kapacita [Ah]	1,5	1,5
Doba nabíjení (akumulátor vybitý) [h]	3 – 5*	3 – 5*
Nabíječka	AL 1404	AL 1404
Objednací číslo	2 607 225 ..	2 607 225 ..
Nabíjecí proud [A]	0,4	0,4
Přípustný rozsah nabíjecí teploty [°C]	0 – 45	0 – 45

*Doba nabíjení se zakládá na vstupním napětí nabíječky 230 V.

Použití

Stroj je určen k sekání trávy a plevelů pod keři a též na svazích a okrajích, jež nelze dosáhnout sekačkou.

Určující použití se vztahuje na teplotu okolí mezi 0 °C a 40 °C.

Úvod

Tento návod obsahuje pokyny ke správné montáži a bezpečnému použití Vašeho stroje. Je důležité, abyste si tyto pokyny řádně přečetli.

Obsah dodávky

Vyjměte akumulátorovou sekačku opatrně z obalu, zkontrolujte, zda jsou následující díly úplné:

- Strunová sekačka
- Ochranný kryt
- Střížný talíř
- Náhradní nůž
- Nabíječka
- Návod k obsluze

Pokud některé díly chybí nebo jsou poškozeny, obraťte se prosím na svého obchodníka.

Části stroje

- 1 Spínač
- 2 Držadlo
- 3 Vodičí madlo
- 4 Horní díl násady
- 5 Spodní díl násady
- 6 Hlava sekačky
- 7 Větrací otvory
- 8 Ochranný kryt
- 9 Akumulátor
- 10 Nabíječka
- 11 Nabíjecí šachta akumulátoru
- 12 Kontrolka LED
- 13 Síťová zástrčka**
- 14 Sériové číslo

**specifické podle země

Vyobrazené nebo popsané příslušenství zčásti nepatří k objemu dodávky.



Pro Vaši bezpečnost

Pozor! Stroj vypněte a odstraňte akumulátor předtím, než se budou provádět nastavovací nebo čistící práce.

Po vypnutí akumulátorové sekačky střížný nůž ještě několik sekund dobíhá.

Pozor - nedotýkejte se rotujícího střížného nože.

Proces nabíjení

Proces nabíjení začíná, jakmile se síťová zástrčka zastrčí do zásuvky a akumulátor **9** do nabíjecí šachty **11**.

Zelená kontrolka LED 12 není ukazatel stavu nabití! Rozsvícení zelené kontrolky LED signalizuje, že teče nabíjecí proud.

Po ukončení procesu nabíjení (ca. 3–5 h) vytáhněte síťovou zástrčku nabíječky ze zásuvky a odejměte akumulátor.

Akumulátor by neměl být nabíjen déle než 5,5 h.

Vzestup teploty akumulátoru ukazuje, že je zcela nabit.

Pokyny k použití

Při nepřetržitých, popř. několika po sobě následujících nabíjecích cyklech bez přerušení se může nabíječka zahřát. To však není závada a nepoukazuje to na technickou vadu přístroje.

Nový nebo delší dobu nepoužívaný akumulátor dává svůj plný výkon až po ca. 5 nabíjecích a vybíjecích cyklech.

Výrazně zkrácená doba provozu po nabití ukazuje, že akumulátory jsou opotřebené a musí být nahrazeny.

Montáž



Akumulátor nasadte až tehdy, když je akumulátorová sekačka zcela smontována.

Zajistěte, aby byla akumulátorová sekačka smontována v tomto sledu:

A Smontování násady sekačky

Nastrčte horní díl násady **4** a spodní díl násady **5** až je slyšet kliknutí.

Upozornění: Byla-li horní a spodní část násady již jednou smontována dohromady, nelze již tyto od sebe oddělit.

Zajistěte, aby kabel nebyl sevřen nebo překroucen.

B Montáž ochranného krytu

Nasadte ochranný kryt **8** na hlavu sekačky **6**.

1 Zahákněte ochranný kryt na hlavě sekačky a zasuňte jej vzad.

2 Stlačte ochranný kryt dolů, až bezpečně zaskočí (klik).

C Montáž střížného talíře/nože

Natlačte střížný talíř **15** na hnací hřídel (kliknutí).

Nasadte nůž **16** na kolík **17**, stlačte jej dolů a vytáhněte ven, až zaskočí.

Sečení a sečení na okraji



Kameny, volné kousky dřeva a jiné předměty odstraňte ze sekané plochy.

Po vypnutí akumulátorové sekačky dobíhá nůž ještě několik sekund. Vyčkejte, až je motor/střížný nůž ve stavu klidu, než opětovně zapnete.

Nezapínejte a opět nevypínejte krátce po sobě.

Zapnutí a vypnutí

Spínač **1** stlačte a držte. Pro vypnutí spínač **1** uvolněte.

D Sekání trávy

Akumulátorovou sekačkou pohybujte vlevo a vpravo a přitom ji držte v dostatečné vzdálenosti od těla.

Akumulátorová sekačka může efektivně sekat trávu až do výše 15 cm. Vyšší trávu sekejte postupně.

Sekání okolo stromů a keřů

Pozor při sekání okolo stromů a keřů, abyste se nedostali do kontaktu se strunou.

Rostliny mohou odumírat, pokud se poškodí kůra.

Životnost akumulátoru

Životnost akumulátoru závisí na pracovních podmínkách:

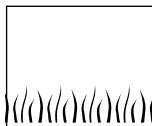

Lehké podmínky:

až do 500 metrů

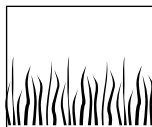

Střední podmínky:

až do 300 metrů

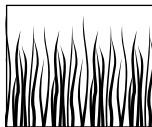

Těžké podmínky:

až do 50 metrů

Údržba



Před každou prací na stroji odstraňte akumulátor.

Upozornění: Následující údržbové práce provádějte pravidelně, aby bylo zaručeno dlouhé a spolehlivé používání.

Pravidelně kontrolujte stroj na zjevné vady, jako je volné upevnění a opotřebené nebo poškozené díly konstrukce.

Zkontrolujte, zda jsou kryty a ochranné přípravky nepoškozené a správně namontované. Před použitím proveďte případně nutnou údržbu a opravy.

Pokud i přes pečlivou výrobu a zkoušky dojde na strunové sekačce k poruše, nechte opravu provést v autorizovaném servisu pro elektronářadí Bosch.

Při všech dotazech a objednávkách náhradních dílů nutně prosím uveďte desetimístné objednací číslo podle typového štítku stroje.

Údržba nože



Před každou prací na stroji odstraňte akumulátor.

K odstranění opotřebeného nože **16** stlačte nůž dovnitř až vyskočí z kolíku **17**.

Kolík **17** zbavte pomocí ostrého nože všech plastových zbytků a nečistot.

Při montáži nového nože **16** nasadte nůž **16** na kolík **17**, stlačte dolů a až k zaskočení vytáhněte směrem ven.

Upozornění: použijte pouze náhradní střížné nože Bosch. Tento speciální vývoj má vylepšené střížné a zaváděcí vlastnosti. Jiné střížné nože vedou k horšímu pracovnímu výkonu.

Po sekání/uskladnění



Stroj vypněte a odstraňte akumulátor. Zajistěte, aby byl akumulátor před uskladněním odstraněn.

Vnější části strunové sekačky řádně vyčistěte měkkým kartáčem a hadříkem. Nepoužívejte vodu ani žádná rozpouštědla nebo lešticí prostředky. Odstraňte všechnu ulpělou trávu a částičky, zvláště z větracích otvorů **7**.

Stroj položte na bok a ochranný kryt **8** uvnitř vyčistěte. Kompaktní ulpělou trávu odstraňte kouskem dřeva nebo plastu.

Akumulátor by měl být uskladněn při teplotě mezi 0 a 45 °C.

Hledání závad

Následující tabulka ukazuje příznaky závad a jak můžete učinit nápravu, pokud Váš stroj jednou nepracuje dobře. Pokud s ní nemůžete lokalizovat a odstranit problém, obraťte se na Váš servis.

Pozor: před hledáním závady stroj vypněte a odejměte akumulátor.

Příznaky	Možná příčina	Náprava
Ochranný kryt nelze natáhnout přes řezný talíř	Nesprávná montáž	Odstraňte střížný talíř a ochranný kryt znovu namontujte, viz také „Montáž“
Strunová sekačka neběží	Vybitý akumulátor	Akumulátoru nabijte, viz též upozornění k nabíjení
Strunová sekačka běží přerušovaně	Vadný spoj uvnitř stroje Vadný spínač	Vyhledejte servis Vyhledejte servis
Silné vibrace/hluk	Vadný stroj Zlomený nůž	Vyhledejte servis Nůž nahradte
Doba sečení na nabití akumulátoru příliš malá	Akumulátor nebyl delší dobu používán nebo pouze krátkodobě Tráva příliš vysoká Opotřebovaný akumulátor	Akumulátor zcela nabijte, viz též upozornění k nabíjení Sekejte stupňovitě Akumulátor nahradte
Nůž se nepohybuje	Vybitý akumulátor Vadný stroj	Akumulátoru nabijte, viz též upozornění k nabíjení Vyhledejte servis
Stroj neseká	Zlomený nůž Akumulátor není zcela nabit Do střížného talíře se zamotala tráva	Nůž nahradte Akumulátoru nabijte, viz též upozornění k nabíjení Trávu odstraňte
Proces nabíjení není možný	Kontakty akumulátoru jsou zašpiněné Akumulátor je vadný, je zde přerušení vodičů uvnitř akumulátoru (jednotlivých článků)	Kontakty (např. vícenásobným zastrčením a vytažením) očistěte, popř. akumulátor nahradte Akumulátor nahradte
Kontrolka LED 12 se po zastrčení síťové zástrčky do zásuvky a nasazení akumulátoru do nabíjecí šachty 11 nerozsvítí	Zástrčka nabíječky není (správně) zastrčena Zásuvka, kabel nebo nabíječka jsou vadné	Zástrčku (zcela) zastrčte do zásuvky Zkontrolujte síťové napětí a nabíječku nechte příp. zkontrolovat autorizovaným servisem pro elektronářadí Bosch

Likvidace

Elektronářadí, příslušenství a obaly by měly být dodány k opětovnému zhodnocení nepoškozujícím životní prostředí.

Pouze pro země EU:



Nevyhazujte elektronářadí do domovního odpadu!
Podle evropské směrnice 2002/96/ES o starých elektrických a elektronických zařízeních a jejím prosazení v národních zákonech

musí být neupotřebitelné elektronářadí rozebrané shromážděno a dodáno k opětovnému zhodnocení nepoškozujícím životní prostředí.

Servis

Technické výkresy a informace k náhradním dílům naleznete na:
www.bosch-pt.com

Robert Bosch odbytová spol. s r.o.
142 01 Praha 4 - Krč
Pod višňovkou 19

☎ +420 2 / 61 30 05 65-6
Fax +420 2 / 44 40 11 70

Prohlášení o shodnosti provedení

Naměřené hodnoty byly zjištěny podle 2000/14/ES (1,60 m výška, 1 m vzdálenost) a EN 28 662.

Hodnocená hladina hluku stroje A činí typicky: hladina akustického tlaku 72 dB (A); hladina akustického výkonu 88 dB (A).

Vibrace paže je typicky nižší než 2,5 m/s².

Prohlašujeme ve výhradní zodpovědnosti, že tento výrobek odpovídá následujícím normám nebo normativním dokumentům: EN 786, EN 60 335 podle ustanovení směrnic 89/336/EHS, 98/37/ES, 2000/14/ES.

2000/14/ES: Zaručená hladina akustického výkonu L_{WA} je nižší než 94 dB (A). Metoda posouzení shody podle dodatku VI.

Určená zkušebna: SRL, Sudbury England

Identifikační číslo určeného zkušebního místa: 1088

Leinfelden, 01.06.2006.

Dr. Egbert Schneider
Senior Vice President
Engineering

Dr. Eckerhard Strötgen
Head of Product
Certification

Robert Bosch GmbH, Power Tools Division

Změny vyhrazeny



Bezpečnostné pokyny

Pozor! Starostlivo si prečítajte nasledujúce pokyny. Dobre sa oboznámte s obslužnými prvkami akumulátorovej kosačky a s jej správnym používaním. Tento Návod na používanie láskavo spoľahlivo uschovajte na neskoršie použitie.

Vysvetlenia symbolov na akumulátorovej kosačke

Všeobecné upozornenie na nebezpečenstvo.



Návod na používanie si starostlivo prečítajte.



Používajte ochranné okuliare.

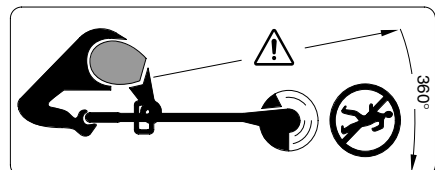

Dávajte pozor na to, aby ste pri práci nezranili blízko stojace osoby odletujúcimi cudzími telesami.

Postarajte sa o to, aby mali osoby stojace v blízkosti bezpečný odstup od stroja.

Skôr ako budete náradie čistiť, nastavovať, alebo ho nechávať čo len na krátky čas bez dozoru, vyberte z neho akumulátor.



Neskoste za dažďa a nenechávajte akumulátorovú kosačku odstavenú za daždivého počasia vonku.

Nikdy nepoužívajte akumulátorovú kosačku vtedy, keď má poškodené niektoré kryty alebo ochranné prvky, alebo keď sú tieto demontované.

Keď je nabíjačka poškodená, nesmie sa používať.



Pred použitím a po údere (spadnutí) náradie skontrolujte, či nie je opotrebované alebo poškodené, a v prípade potreby ho dajte opraviť.

Akumulátorová kosačka sa nesmie používať naboso ani s otvorenými sandálmi, vždy majte na nohách pevnú obuv a oblečené dlhé nohavice.

Nikdy nedovoľte používať akumulátorovú kosačku na trávu deťom ani žiadnym takým osobám, ktoré nie sú dôkladne oboznámené s jej používaním. Predpisy niektorej krajiny môžu prípadne obmedzovať vek obsluhujúcej osoby. Keď akumulátorovú kosačku nepoužívate, uschovávajte ju tak, aby nebola dosiahnuteľná pre deti.

Nikdy nepoužívajte strunovú kosačku vtedy, keď sa v bezprostrednej blízkosti zdržiavajú deti alebo domáce zvieratá.

Obsluhujúca osoba alebo užívateľ je zodpovedný za úrazy a škody spôsobené iným ľuďom alebo na ich vlastníctve.

Skôr ako sa budete dotýkať rotujúceho noža, počkajte, kým sa úplne zastaví. Po vypnutí motora ešte rotuje rezací nôž ďalej a mohol by Vám spôsobiť poranenie.

Strunovú kosačku používajte len za denného svetla alebo pri dobrom umelom osvetlení.

Podľa možnosti nepoužívajte akumulátorovú kosačku vtedy, keď je tráva mokrá.

Pred prenosom/prevážaním akumulátorovej kosačky na miesto použitia alebo naspäť vždy vypnite vypínač.

Pred zapnutím dajte ruky a nohy preč od rotujúceho noža.

Nedávajte ruky ani chodidlá do blízkosti rotujúceho noža.

Nikdy nepoužívajte s touto akumulátorovou kosačkou kovový rezací nôž.

Akumulátorovú kosačku pravidelne kontrolujte a vykonávajte jej údržbu.

Akumulátorovú kosačku dávajte opravovať len do autorizovanej servisnej opravovne.

Vždy zabezpečte, aby neboli vetracie štrbiny motora zanesené zvyškami trávy.

Vypnutie a vybratie akumulátora:

– vždy keď nechávate náradie bez dozoru

– pred výmenou noža

– pred čistením, alebo keď budete na akumulátorovej kosačke niečo robiť.

Náradie skladujte na bezpečnom a suchom mieste mimo dosahu detí. Nekladte na náradie žiadne iné predmety.

Opotrebované alebo poškodené súčiastky kvôli bezpečnosti vymeňte.

Postarajte sa o to, aby boli použité originálne náhradné súčiastky firmy Bosch.

Zabezpečte, aby bolo náradie vždy vypnuté, keď doň idete vkladať akumulátor. Vkládanie akumulátorov do elektrického náradia, ktoré je zapnuté, môže spôsobiť úraz.

Akumulátory nabíjajte len v takých nabíjačkách, ktoré odporúča výrobca akumulátora. Ak sa používa nabíjačka, určená na nabíjanie určitého druhu akumulátorov, na nabíjanie iných akumulátorov, hrozí nebezpečenstvo požiaru.

Do elektrického náradia používajte len určené akumulátory. Používanie iných akumulátorov môže mať za následok poranenie a nebezpečenstvo požiaru.

Nepoužívané akumulátory neuschovávajte tak, aby mohli prísť do styku s kancelárskymi sponkami, mincami, kľúčmi, klincami, skrutkami alebo s inými drobnými kovovými predmetmi, ktoré by mohli spôsobiť premostenie kontaktov. Skrat medzi kontaktmi akumulátora môže mať za následok popálenie alebo vznik požiaru.

Z akumulátora môže pri nesprávnom používaní vytekať kvapalina. Vyhybajte sa kontaktu s touto kvapalinou. Po náhodnom kontakte postihnuté miesto opláchnite vodou. Ak sa dostane kvapalina z akumulátora do kontaktu s očami, po výplachu očí vyhľadajte aj lekára. Unikajúca kvapalina z akumulátora môže mať za následok podráždenie pokožky alebo popálenie.

Technické parametre

Akumulátorová kosačka		ART 23 EASYTRIM ACCU/ ART 2300 EASYTRIM ACCU	ART 26 EASYTRIM ACCU/ ART 2600 EASYTRIM ACCU
Objednávacie číslo		3 600 H78 H..	3 600 H78 J..
Počet voľnobežných obrátok	[min ⁻¹]	9 500	9 000
Priemer rezu	[cm]	23	26
Hmotnosť (bez špeciálneho príslušenstva)	[kg]	1,9	2,0
Sériové číslo	Pozri sériové číslo 14 (typový štítok) na stroji.		
Akumulátor		NiMH	NiMH
Objednávacie číslo		2 607 335 699	2 607 335 699
Menovité napätie	[V]	14,4	14,4
Kapacita	[Ah]	1,5	1,5
Nabíjacia doba (akumulátor vybitý)	[h]	3 – 5*	3 – 5*
Nabíjačka		AL 1404	AL 1404
Objednávacie číslo		2 607 225 ..	2 607 225 ..
Nabíjací prúd	[A]	0,4	0,4
Prípustný rozsah teploty nabíjania	[°C]	0 – 45	0 – 45

*Doba nabíjania vychádza zo vstupného napätia nabíjačky 230 V.

Správne používanie náradia

Toto náradie je určené na kosenie trávy a buriny pod kríkmi ako aj na svahoch a v kútoch, ktoré sa bežnou kosačkou na trávnu nedajú dosiahnuť.

Používanie podľa určenia sa vzťahuje na teplotu okolia medzi 0 °C a 40 °C.

Úvod

Táto príručka obsahuje návody na správnu montáž a bezpečné používanie Vášho náradia. Je dôležité, aby ste si tieto pokyny starostlivo prečítali.

Obsah dodávky (základná výbava)

Akumulátorovú kosačku vyberajte z obalu pozorne a nezabudnite skontrolovať, či sú kompletne nasledujúce súčiastky:

- Kosačka
- Ochranný kryt
- Rezací tanier
- Rezacie nože
- Nabíjačka
- Návod na používanie

Ak niektoré súčiastky chýbajú, obráťte sa láskavo na svojho predajcu.

Ovládacie prvky

- 1 Vypínač
- 2 Rukoväť
- 3 Vodiaca rukoväť
- 4 Horná časť telesa
- 5 Dolná časť telesa
- 6 Hlava kosačky
- 7 Vetracie štrbiny
- 8 Ochranný kryt
- 9 Akumulátor
- 10 Nabíjačka
- 11 Nabíjacia šachta
- 12 Indikácia LED
- 13 Zástrčka**
- 14 Sériové číslo

**špecifické pre danú krajinu

Vyobrazené alebo popísané príslušenstvo nepatrí celé do rozsahu štandardnej dodávky.



Bezpečnostné pokyny

Pozor! Náradie vypnite a akumulátor vyberte ešte predtým, ako budete vykonávať nastavovanie alebo čistenie náradia.

Po vypnutí akumulátorovej kosačky rezací nôž ešte niekoľko sekúnd dobieha.

Pozor – nedotýkajte sa rotujúceho rezacieho noža.

Nabíjanie

Nabíjanie začína vo chvíli, keď zapnete zástrčku do zásuvky a akumulátor 9 zasuniete do nabíjacej šachty 11.

Zelená dióda LED 12 nie je indikátorom stavu nabitia! Rozsvietenie zelenej LED indikuje iba skutočnosť, že nabíjací prúd tečie.

Po skončení nabíjania ((po cca 3 – 5 hod.) vytiahnite zástrčku sieťovej šnúry nabíjačky z elektrickej zásuvky a akumulátor z nabíjačky vyberte.

Akumulátor by sa nemal nabíjať dlhšie ako 5,5 h.

Nárast teploty akumulátora znamená, že akumulátor je naplno nabitý.

Upozornenia pre používanie

Pri nepretržitých nabíjaciach cykloch, resp. pri ich opakovaní jeden za druhým bez prerušenia, sa nabíjačka môže zahrievať. To je však neškodné a nie je to prejavom technickej poruchy prístroja.

Nový alebo dlhšiu dobu nepoužívaný akumulátor dáva plný výkon až po 5 nabíjaciach a vybíjaciach cykloch.

Výrazne skrátená prevádzková doba akumulátora po úplnom nabití signalizuje, že akumulátor je opotrebovaný a treba ho vymeniť za nový.

Montáž



Akumulátor vkladajte do náradia až vtedy, keď je akumulátorová kosačka celkom poskladaná.

Postarajte sa o to, aby bola akumulátorová kosačka skladaná v nasledujúcom poradí:

A Montáž telesa kosačky

Zasuňte do seba hornú časť telesa kosačky 4 a dolnú časť telesa kosačky 5 tak, aby ste počuli kliknutie „klik“.

Upozornenie: Keď sa raz horná časť telesa kosačky a dolná časť telesa kosačky spoja, nedajú sa už od seba oddeliť.

Postarajte sa o to, aby nebola pricviknutá alebo prekrútená prírodná šnúra.

B Montáž ochranného krytu

Nasadte ochranný kryt 8 na hlavu kosačky 6.

1 Zaháčkujte ochranný kryt na hlavu kosačky a posuňte ho smerom dozadu.

2 Stlačte ochranný kryt smerom dole tak, aby zaskočil (klik).

C Montáž rezacieho taniera/noža

Prítlačte rezací tanier 15 na hnací hriadeľ, aby zaskočil (klik).

Nasadte nôž 16 na kolík 17, zatlačte ho smerom dole a potiahnite ho smerom von, aby zaskočil.

Kosenie trávy a vykášanie okrajov



Z plochy, ktorú budete kosiť, odstráňte kamene, voľné kúsky dreva a iné predmety.

Po vypnutí akumulátorovej kosačky rezací nôž ešte niekoľko sekúnd dobieha. Skôr ako zapnete kosačku znova, počkajte, kým sa motor/rezací nôž celkom zastaví. Nezapínajte a nevypínajte kosačku krátko jeden za druhým.

Zapnutie a vypnutie

Stlačte vypínač 1 a podržte ho stlačený. Na vypnutie kosačky uvoľníte vypínač 1.

D Kosenie trávy

Pohybuje akumulátorovú kosačku doľava a doprava a držíte ju pritom v dostatočnej vzdialenosti od svojho tela.

Akumulátorová kosačka môže efektívne kosiť trávu až do výšky 15 cm. Vyššiu trávu koste po častiach.

Kosenie okolo stromov a kríkov

Pri kosení okolo stromov a kríkov buďte opatrný, aby ste sa nedostali do kontaktu so strunou.

Keď sa na drevitých rastlinách poškodí kôra, môžu odumrieť.

Životnosť akumulátora

Životnosť akumulátora závisí od konkrétnych pracovných podmienok:

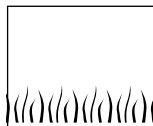

Lahké podmienky:

až do 500 metrov

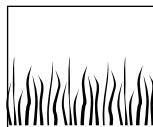

Stredné podmienky:

až do 300 metrov

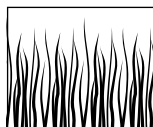

Ťažké podmienky:

až do 50 metrov

Údržba

 **Pred každou prácou na náradí vyberte z neho akumulátor.**

Upozornenie: Pravidelne vykonávajte nasledujúce práce na údržbe výrobku, aby bola zabezpečená jeho dlhodobá a spoľahlivá prevádzka.

Náradie pravidelne kontrolujte, či nemá viditeľné poruchy, ako napr. uvoľnené spoje, alebo opotrebované prípadne poškodené súčiastky.

Skontrolujte, či sú nepoškodené kryty a ochranné prvky a či sú správne namontované. Pred použitím vykonajte prípadne potrebnú údržbu alebo opravu kosačky.

Ak by strunová kosačka napriek starostlivej výrobe a kontrole predsa len prestala niekedy fungovať, treba dať opravu vykonať niektorej autorizovanej servisnej opravovni elektrického náradia Bosch.

Ak požadujete informácie, alebo objednávate náhradné súčiastky, uveďte prosím bezpodmienečne 10-miestne objednávacie číslo podľa typového štítku náradia.

Údržba nožov

 **Pred každou prácou na náradí vyberte z neho akumulátor.**

Keď chcete demontovať opotrebovaný nôž **16**, zatlačte nôž **16** smerom dovnútra, aby vyskočil z kolíka **17**.

Očistite kolík **17** od všetkých zvyškov plastu a iných znečistení pomocou nejakého ostrého noža.

Pri montáži nového noža **16** postupujte tak, že nôž **16** založíte na kolík **17**, zatlačíte ho smerom dole a potiahnete ho smerom von, aby zaskočil.

Upozornenie: Používajte len náhradné rezacie nože Bosch. Tieto špeciálne vyvinuté nože vykazujú zlepšené vlastnosti pri kosení a vedení náradia. Iné rezacie nože vedú k horším pracovným výsledkom.

Po pokosení/uschovanie

 **Náradie vypnite a akumulátor demontujte. Postarajte sa o to, aby bol pred uskladnením náradia akumulátor demontovaný.**

Vonkajšok strunovej kosačky dôkladne vyčistite mäkkou kefou a vyutierajte handrou. Nepoužívajte pritom vodu ani rozpúšťadlá ani žiaden leštiaci prostriedok. Odstráňte všetky zvyšky uchytenej trávy a iné drobné nečistoty, predovšetkým z vetracích štrbín **7**.

Položte náradie na bok a vyčistite ochranný kryt **8** vnútri. Utlačené zvyšky trávy alebo rastlín odstráňte pomocou kúska dreva alebo plastu.

Akumulátor treba skladovať pri teplote v rozsahu medzi 0 °C a 45 °C.

Hľadanie porúch

V nasledujúcej tabuľke sú uvedené symptómy porúch a spôsob ich odstránenia pre prípad, keby Vaše náradie niekedy nepracovalo spoľahlivo. Ak pomocou nej nebudete vedieť lokalizovať poruchu, obráťte sa na svoju autorizovanú servisnú opravovňu Bosch.

Upozornenie: Pred vyhľadávaním poruchy náradie vypnite a demontujte akumulátor.

Symptómy	Možné príčiny	Odstránenie poruchy
Ochranný kryt sa nedá natiahnuť na rezací tanier	Nesprávna montáž	Rezací tanier vymontujte a ochranný kryt namontujte znova, pozri aj odsek „Montáž“
Strunová kosačka nebeží	Akumulátor je vybitý	Akumulátor nabite, pozri aj Pokyny pre nabíjanie
Strunová kosačka beží s prerušeniami	Vnútna kabeľáž kosačky je porušená Porucha vypínača	Vyhľadajte autorizovanú servisnú opravovňu Vyhľadajte autorizovanú servisnú opravovňu
Silné vibrácie/veľká hlučnosť	Náradie má poruchu Nôž je zlomený	Vyhľadajte autorizovanú servisnú opravovňu Nôž nahradte novým
Doba kosenia na jedno nabitie akumulátora je príliš krátka	Akumulátor sa dlhší čas nepoužíval, alebo sa používal len krátko Tráva je príliš vysoká Akumulátor je opotrebovaný	Akumulátor úplne nabite, pozri aj Pokyny pre nabíjanie Koste po častiach Akumulátor vymeňte za nový
Nôž sa nepohybuje	Akumulátor je vybitý Náradie má poruchu	Akumulátor nabite, pozri aj Pokyny pre nabíjanie Vyhľadajte autorizovanú servisnú opravovňu
Náradie nekosi	Nôž je zlomený Akumulátor nie je celkom nabitý Do rezacieho taniera sa namotala tráva	Nôž nahradte novým Akumulátor nabite, pozri aj Pokyny pre nabíjanie Odstráňte trávu
Nabíjanie nie je možné	Kontakty akumulátora sú znečistené Akumulátor je poškodený, pretože je prerušený spoj vo vnútri akumulátora (medzi jednotlivými článkami)	Kontakty vyčistiť (napríklad viacnásobným zasunutím a vysunutím akumulátora), prípadne akumulátor vymeniť za nový Akumulátor vymeňte za nový
Indikácia LED 12 sa po zasunutí zástrčky sieťovej šnúry do elektrickej zásuvky a po vložení akumulátora do nabíjacej šachty 11 nerozsvieti	Zástrčka nabíjačky nie je (nie je správne) zasunutá Zástrčka, prírodná šnúra alebo nabíjačka sú poškodené	Zástrčku zasuňte do zástrčky (zasuňte celkom) Skontrolujte sieťové napätie a prípadne dajte nabíjačku skontrolovať v autorizovanej servisnej opravovni elektrického náradia Bosch

Likvidácia

Ručné elektrické náradie, príslušenstvo a obal treba dať na recykláciu šetriacu životné prostredie.

Len pre krajiny EÚ:



Neodhadzujte ručné elektrické náradie do komunálneho odpadu! Podľa Európskej smernice 2002/96/EG o starých elektrických a elektronických výrobkoch a podľa jej aplikácií v národnom práve sa musia

už nepoužiteľné elektrické produkty zbierať separovane a dať na recykláciu zodpovedajúcu ochrane životného prostredia.

Služba zákazníkom

Rozložené obrázky a informácie k náhradným súčiastkam nájdete na web-stránke:

www.bosch-pt.com

BSC SLOVAKIA

Elektrické ručné náradie

Hlavná 5

038 52 Sučany

☎ +421 (0)43 / 429 33 24

Fax +421 (0)43 / 429 33 25

E-Mail: bsc@bosch-servis.sk

Vyhľadanie o konformite

Merané hodnoty zisťované podľa 2000/14/EG (výška 1,60 m, vzdialenosť 1 m) a podľa EN 28 662.

Typická hodnota hladiny akustického tlaku A výrobku je: Akustický tlak 72 dB (A); hladina akustického tlaku 88 dB (A).

Vibrácia ruky a predlaktia je typicky nižšia ako 2,5 m/s².

Na vlastnú zodpovednosť vyhlasujeme, že tento výrobok je v zhode s nasledujúcimi normami alebo normatívnymi dokumentami: EN 786, EN 60 335 podľa ustanovení smerníc 89/336/EWG, 98/37/EG a 2000/14/EG.

2000/14/EG: Garantovaná hodnota hladiny akustického tlaku L_{WA} náradia je nižšia ako 94 dB (A). Spôsob hodnotenia konformity podľa prílohy VI.

Skúšobné pracovisko: SRL, Sudbury England

Identifikačné číslo určených kontrolných pracovísk: 1088

Leinfelden, 01.06.2006.

Dr. Egbert Schneider
Senior Vice President
Engineering

Dr. Eckerhard Strötgen
Head of Product
Certification

Robert Bosch GmbH, Power Tools Division

Výrobca si vyhradzuje právo zmien



Biztonsági figyelmeztetések

Figyelem! Gondosan olvassa el a következő előírásokat. Ismerkedjen meg a kezelőelemekkel és az akkumulátoros fűszegély-nyíró előírászerű használatával. Őrizz meg biztos helyen a későbbi használatához a Kezelési Utasítást.

Az akkumulátoros fűszegély-nyírón található szimbólumok magyarázata



Általános tájékoztató a veszélyekről.



Olvassa el végig a Kezelési Utasítást.



Viseljen védőszemüveget.

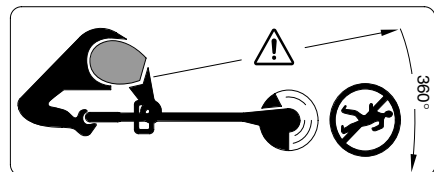

Ügyeljen arra, hogy a berendezésből kirepülő idegen anyagok ne sebesíthessék meg a a közelben álló személyeket.

Gondoskodjon arról, hogy a közelben álló személyek a berendezéstől biztonságos távolságban maradjanak.

Távolítsa el az akkumulátort, mielőtt a berendezést tisztítja, beállítja, vagy akár rövid időre is felügyelet nélkül hagyja.



Ne nyírjon fűvet esőben és ne hagyja az akkumulátoros fűszegély-nyírót esős időben a szabadban.

■ Sohasse üzemeltesse az akkumulátoros fűszegély-nyírót megrongálódott fedéllel vagy biztonsági berendezésekkel, vagy ha ezeket levették a berendezésről.



Ne használja a töltőkészüléket, ha az meg van rongálódva.

■ Használat előtt és ha a berendezést egy ütés érte, ellenőrizze, nem használódott-e el és nem rongálódott-e meg a berendezés. Szükség esetén javíttassa meg.

■ Sohasse használja az akkumulátoros fűszegély-nyírót meztlenül, vagy nyitott szandálban, viseljen mindig stabil lábbelit és hosszú nadrágot.

■ Sohasse engedje meg gyerekeknek, vagy ezen előírásokat nem ismerő személyeknek, hogy az akkumulátoros fűszegély-nyírót használják. Az Ön országában érvényes előírások lehet hogy korlátozzák a kezelő korát. A fűszegély-nyírót használaton kívül gyermekek számára nem elérhető módon kell tárolni.

■ Sohasse dolgozzon a berendezéssel, ha személyek, mindenek előtt gyerekek vagy háziállatok, tartózkodnak a közvetlen közelében.

■ A más személyek által elszenvedett balesetekért, illetve a más tulajdonában keletkezett károkért a kezelő vagy felhasználó felel.

■ Várjon, amíg a forgó kés teljesen leáll, mielőtt hozzáérne. A kés a berendezés kikapcsolása után egy ideig még tovább forog és sérüléseket okozhat.

■ Csak nappali fénynél vagy jó mesterséges megvilágítás mellett nyírjon fűvet.

■ Az akkumulátoros fűszegély-nyírót nedves fűben lehetőség szerint ne használja.

■ Kapcsolja ki az akkumulátoros fűszegély-nyírót, amikor azt a megmunkálendő felülethez szállítja, vagy onnan elszállítja.

■ A bekapcsolás előtt húzza el a kezét és a lábát a forgó késtől.

■ Ügyeljen arra, hogy a keze és a lába ne kerüljön a forgó kés közelébe.

■ Ehhez a fűszegély-nyíróhoz sohasse használjon fém vágókést.

■ Az akkumulátoros fűszegély-nyírót rendszeresen ellenőrizze és tartsa karban.

■ Az akkumulátoros fűszegély-nyírót csak erre feljogosított javítóműhelyekben szabad javíttatni.

■ Mindig gondoskodjon arról, hogy a szellőzőnyílások szabadon maradjanak a fűmaradványoktól.

■ **Kapcsolja ki a berendezést és vegye ki az akkumulátort:**

– minden esetben, amikor a berendezést felügyelet nélkül hagyja

– a kés kicserélése előtt

– a tisztítás előtt, vagy ha az akkumulátoros fűszegély-nyírón valamilyen munkát akar végezni.

■ A berendezést egy biztonságos, száraz helységeben, a gyerekek által nem érhető helyen tárolja. Ne tegyen más tárgyakat a berendezésre.

■ Az elkopott vagy megrongálódott alkatrészeket biztonsági megfontolásból cserélje ki.

■ Gondoskodjon arról, hogy a cserealkatrészként csak Bosch gyártmányú alkatrészeket használjanak.

■ Győződjön meg róla, hogy a berendezés ki van kapcsolva, mielőtt beüzemelné az akkumulátort. Ha egy bekapcsolt berendezésbe szerel be egy akkumulátort, ez balesetekhez vezethet.

■ Az akkumulátort csak a gyártó által ajánlott töltőkészülékekben töltsse fel. Ha egy bizonyos akkumulátortípus feltöltésére szolgáló töltőkészülékben egy másik akkumulátort próbál feltölteni, tűz keletkezhet.

■ A berendezésben csak az ahhoz tartozó akkumulátort használja. Más akkumulátorok használata személyi sérüléseket és tüzet okozhat.

■ Tartsa távol a használaton kívüli akkumulátort irodai kapcsoktól, pénzérmekektől, kulcsoktól, szögektől, csavaroktól és más kisméretű fémtárgyaktól, amelyek áthidalhatják az érintkezőket. Az akkumulátor érintkezői közötti rövidzárlat égési sérüléseket vagy tüzet okozhat.

■ Hibás alkalmazás esetén az akkumulátorból folyadék léphet ki. Kerülje el az érintkezést a folyadékkal. Ha véletlenül mégis érintkezésbe jutott az akkumulátorfolyadékkal, azonnal öblítse le vízzel az érintett felületet. Ha a folyadék a szemébe jutott, keresse fel ezen kívül egy orvost. A kiléptő akkumulátorfolyadék irritációkat vagy égéses bőrsérüléseket okozhat.

A készülék műszaki adatai

Akkumulátoros fűszegély-nyíró	ART 23 EASYTRIM ACCU/ ART 2300 EASYTRIM ACCU	ART 26 EASYTRIM ACCU/ ART 2600 EASYTRIM ACCU
Rendelési szám	3 600 H78 H..	3 600 H78 J..
Üresjárat fordulatszám	[perc ⁻¹] 9 500	9 000
Vágási átmérő	[cm] 23	26
Tömeg (külön tartozékok nélkül)	[kg] 1,9	2,0
Gyári szám	Lásd a 14 gyári számot (típus tábla) a berendezésen.	
Akkumulátor	NiMH	NiMH
Rendelési szám	2 607 335 699	2 607 335 699
Névleges feszültség	[V] 14,4	14,4
Kapacitás	[Ah] 1,5	1,5
Töltési idő (kimerült akkumulátor esetén)	[h] 3 – 5*	3 – 5*
Töltőkészülék	AL 1404	AL 1404
Rendelési szám	2 607 225 ..	2 607 225 ..
Töltőáram	[A] 0,4	0,4
Megengedett töltési hőmérséklet tartomány	[°C] 0 – 45	0 – 45

*A töltési idő 230 V-os töltőkészülék bemeneti feszültségre vonatkozik.

Rendeltetésszerű használat

A készülék a bokrok alatt, lejtőkön és széleken történő fű- és gyomnyírásra szolgál, ahol ezekhez egy fűnyírógéppel nem lehet hozzáférni.

A rendeltetésszerű használat egy 0 °C és 40 °C közötti környezeti hőmérsékletre vonatkozik.

Bevezetés

Ez a kézikönyv az Ön berendezésének helyes összeszerelésére és biztonságos használatára vonatkozó előírásokat tartalmazza. Igen fontos, hogy gondosan elolvassa ezeket az előírásokat.

A szállítmány tartalma

Óvatosan vegye ki az akkumulátoros fűszegély-nyírót a csomagolásból és ellenőrizze, hogy az alábbi alkatrészek teljes mértékben megvannak-e:

- Fűszegély-nyíró
- Védőburkolat
- Vágótányér
- Vágókés
- Töltőkészülék
- Kezelési Utasítás

Ha valamelyik alkatrész hiányzik, vagy megrongálódott, forduljon ahhoz a kereskedőhöz, akinél a készüléket vásárolta.

A készülék részei

- 1 Be-/kikapcsoló
- 2 Fogantyú
- 3 Vezetőfogantyú
- 4 Szár-felsőrész
- 5 Szár-alsórész
- 6 Nyírófej
- 7 Szellőzőnyílás
- 8 Védőburkolat
- 9 Akkumulátor
- 10 Töltőkészülék
- 11 Akkumulátor-töltőkosár
- 12 LED-kijelző
- 13 Hálózati csatlakozó dugó**
- 14 Gyári szám

**az alkalmazási országtól függ

Az ábrákon látható, vagy a szövegben leírásra kerülő tartozékok részben nem képezik a szállítást terjedelmét.



Az Ön biztonságaért

Figyelem! A tisztítási vagy beállítási munkák megkezdése előtt kapcsolja ki a berendezést és vegye ki belőle az akkumulátort.

A vágókés az akkumulátoros fűszegély-nyíró kikapcsolása után még néhány másodpercig tovább fut.

Vigyázat! Ne érintse meg a forgó vágókést.

Töltési folyamat

A töltési folyamat azonnal megkezdődik, mihelyt bedugja a hálózati csatlakozó dugót a dugaszoló aljzatba és a **9** akkumulátort a **11** akkumulátor-töltőkosárba.

A 12 zöld LED nem a töltési szintet jelzi! Ha a zöld LED kigyullad, ez csak azt jelenti, hogy a töltőáram nem nulla.

A töltés befejezése után (kb. 3 – 5 óra elteltével) húzza ki a töltőkészülék hálózati csatlakozó dugóját a dugaszoló aljzattól és vegye ki az akkumulátort.

Az akkumulátort sohasem töltsen 5,5 óránál tovább.

Az akkumulátor hőmérsékletének megnövekedése azt jelzi, hogy az teljesen fel van töltve.

Használati tanácsok

Ha a készüléket folyamatosan vagy többször egymás után szünet nélkül használja akkumulátorok feltöltésére, akkor a töltőkészülék felmelegedhet. Ez a jelenség nem veszélyes és nem jelenti azt, hogy a készülék műszaki szempontból meghibásodott.

Ha az akkumulátor feltöltése után a készülék már csak lényegesen rövidebb ideig üzemeltethető, akkor az akkumulátorok elhasználódtak és ki kell cserélni azokat.

Az akkumulátort csak akkor helyezze be a berendezésbe, miután az akkumulátoros fűszegély-nyíró teljesen összeszerelte.

Összeszerelés



Gondoskodjon arról, hogy az akkumulátoros fűszegély-nyírót csak a következő sorrendben szereljük össze:

Gondoskodjon arról, hogy az akkumulátoros fűszegély-nyíró csak a következő sorrendben szereljük össze:

A A nyírószár felszerelése

Dugja össze a **4** szár felső részét az **5** szár alsó résszel, amíg egy „klikk”-szerű kattantást hall.

Tájékoztató: Ha a szár felső és alsó részét összedugta, azokat többé nem lehet egymástól elválasztani.

Gondoskodjon arról, hogy a kábel ne ékelődjön be és ne legyen megrepedve.

B A védőburkolat felszerelése

Tegye fel a **8** védőburkolatot a **6** nyírófejre.

1 Akassza be a védőburkolatot a fűszegély-nyírófejbe és tolja el hátra.

2 Nyomja lefelé a védőburkolatot, amíg az biztosan beugrik a reteszelési helyzetbe (klikk).

C A vágótányér/kés felszerelése

Nyomja fel a **15** vágótányért a hajtótengelyre (klikk).

Tegye fel a **16** kést a **17** csapra, nyomja lefelé, és húzza kifelé, amíg beugrik a reteszelési helyzetbe.

Vágás és szegélynyírás



Távolítsa el a köveket, fadarabokat és egyéb tárgyakat a vágásra kerülő felületről.

A vágókés az akkumulátoros fűszegély-nyíró kikapcsolása után még néhány másodpercig tovább fut. Az ismételt bekapcsolás előtt várja meg amíg a motor / a vágókés teljesen leáll. Sohasem kapcsolja ki és ismét be gyorsan egymás után a berendezést.

Be- és kikapcsolás

Nyomja be a és tartsa benyomva az **1** kapcsolót. A kikapcsoláshoz engedje el az **1** kapcsolót.

D Fűnyírás

Mozgassa jobbra és balra az akkumulátoros fűszegély-nyíró és ügyeljen arra, hogy az mindig elegendő távolságban legyen a testétől.

Az akkumulátoros fűszegély-nyíróval legfeljebb **15 cm** magasságig lehet a fűvet hatásosan levágni. Magasabb fű esetén a vágást több fokozatban kell végrehajtani.

Vágás fák és bokrok körül

Fák és bokrok körül óvatosan nyírja a fűvet, nehogy a huzal hozzáérinten a fához vagy a bokrokhoz.

A növények elpusztulhatnak, ha a kérgük károkat szenved.

Az akkumulátor élettartama

Az akkumulátor élettartama a munkakörülményektől függ:

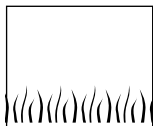

Könnyű körülmények:

500 méterig

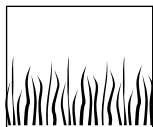

Közepes körülmények:

300 méterig

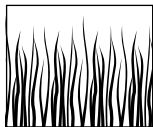

Nehéz körülmények:

50 méterig

Karbantartás



A berendezésen végzett bármely munka megkezdése előtt távolítsa el az akkumulátort.

Megjegyzés: A berendezés hosszú és megbízható működésének biztosítására rendszeresen hajtsa végre a következő karbantartási munkákat.

Rendszeresen ellenőrizze, nincs-e a berendezésen nyilvánvaló, azonnal szembetűnő hiba, például egy laza, kiakadt, elkopott, vagy megrongálódott alkatrészek.

Ellenőrizze, hogy a fedelek nincsenek-e megrongálódva és helyesen vannak-e felszerelve. A használat előtt hajtsa végre a szükséges karbantartási vagy javítási munkákat.

Ha a fűszegély-nyíró a gondos gyártási és ellenőrzési eljárás ellenére egyszer mégis meghibásodna, akkor a javítással csak Bosch elektromos kéziszerszám-műhely ügyfélszolgálatát szabad megbízni.

Ha a készülékkel kapcsolatban kérdései vannak, vagy pótalkatrészeket akar megrendelni, akkor okvetlenül adja meg a készüléken elhelyezett gyári táblán található tízjegyű megrendelési számot.

A kések karbantartása



A berendezésen végzett bármely munka megkezdése előtt távolítsa el az akkumulátort.

Az elhasznált 16 kés eltávolításához nyomja a kés befelé, amíg az ki nem ugrik a 17 csapból.

A 17 csapból egy éles késsel távolítson el minden műanyagmaradékot és szennyeződést.

Egy új 16 kés felszereléséhez helyezze fel a 16 kést a 16 csapra, nyomja le, majd húzza addig kifelé, amíg be nem ugrik a reteszelési helyzetbe.

Megjegyzés: Csak Bosch pót-vágókést használjon. Ennek a külön erre a célra kifejlesztett anyagának jobb a vágó és utánvezetési jellemzői. Más vágókések rosszabb munkateljesítményhez vezetnek.

A fűszegély-nyírás után/tárolás



Kapcsolja ki a berendezést és vegye ki az akkumulátort. Gondoskodjon arról, hogy az akkumulátor a tároláshoz el legyen távolítva a berendezésből.

Egy puha kefével és egy kendővel alaposan tisztítsa meg a fűszegély-nyíró külsejét. Vizet, oldószereket és polírozó szereket ne használjon. Távolítsa el a berendezésre lerakódott fűmaradékokat és részecskéket, különösen a 7 szellőzőnyílásról.

Fektesse az oldalára a berendezést és tisztítsa meg a 8 védőburkolat belső oldalát. A kompakt fűmaradékokat egy fa- vagy műanyagdarabbal távolítsa el.

Az akkumulátort 0 és 45 °C soltte bei hőmérséklet között tárolja.

Hibakeresés

A következő táblázatban különböző hibatünetek és a hibák elhárítási módjai vannak leírva. Ha a táblázat segítségével nem tudja behatárolni és elhárítani a hibát, forduljon a szervizműhelyéhez.

Figyelem: A hibakeresés előtt kapcsolja ki a berendezést és vegye ki belőle az akkumulátort.

Tünetek	Lehetséges okok	Elhárítás
A védőburkolatot nem lehet ráhúzni a vágótányérra	Hibás szerelés	Távolítsa el a vágótányért és ismét szerelje fel a védőburkolatot, lásd „Szerelés” alatt is.
A fűszegély-nyíró nem működik	Kimerült az akkumulátor	Töltse fel az akkumulátort, lásd a töltéssel kapcsolatos tájékoztatót is.
A fűszegély-nyíró csak megszakításokkal működik	A berendezés belső vezetékai meghibásodtak Meghibásodott a be-/kikapcsoló	Keressen fel egy vevőszolgálatot Keressen fel egy vevőszolgálatot
Erős rezgések/zajok	A berendezés meghibásodott A kés eltört	Keressen fel egy vevőszolgálatot Cserélje ki a kést
Az egy akkumulátor feltöltéssel elérhető vágási hossz túl alacsony	Az akkumulátort hosszabb ideig nem vagy csak rövid időre használták A fű túl magas Az akkumulátor elhasználódott	Töltse fel teljesen az akkumulátort, lásd a töltéssel kapcsolatos tájékoztatót is Több fokozatban vágjon Cserélje ki az akkumulátort
A kés nem mozog	Kimerült az akkumulátor A berendezés meghibásodott	Töltse fel az akkumulátort, lásd a töltéssel kapcsolatos tájékoztatót is. Keressen fel egy vevőszolgálatot
A készülék nem vág	A kés eltört Az akkumulátor nincs teljesen feltöltve A fű beleakadt a vágótányérba	Cserélje ki a kést Töltse fel az akkumulátort, lásd a töltéssel kapcsolatos tájékoztatót is. Távolítsa el a fűvet
Nem lehet tölteni az akkumulátort	Az akkumulátor érintkezői elszennyeződtek. Az akkumulátor meghibásodott, mivel a belsejében (az egyes akkumulátorcellák között) megszakadt egy vezeték.	Tisztítsa meg az akkumulátor érintkezőit (ezt többek között az akkumulátor többszöri bedugásával és kihúzásával is el lehet érni), szükség esetén cserélje ki az akkumulátort. Cserélje ki az akkumulátort
A 12 LED-kijelző a hálózati csatlakozó dugónak a dugaszolóaljzatba való bedugása és az akkumulátornak a 11 töltőkosárba való behelyezése után nem gyullad fel.	A töltőkészülék csatlakozó dugója nincs (helyesen) bedugva a dugaszoló aljzatba. A dugaszolóaljzat, a kábel vagy a töltőkészülék meghibásodott	Dugja be (teljesen) a csatlakozó dugót a dugaszolóaljzatba Ellenőrizze a hálózati feszültséget és szükség esetén egy Bosch elektromos kéziszerszám-műhely ügyfélszolgálatával ellenőriztesse a

Hulladékkezelés

Az elektromos kéziszerszámokat, tartozékokat és csomagolóanyagokat a környezetvédelmi szempontoknak megfelelően kell újrafelhasználásra leadni.

Csak az EU-tagországok számára:



Ne dobja ki az elektromos kéziszerszámokat a háztartási szemétkébe!

Az elhasznált villamos és elektronikus berendezésekre vonatkozó 2002/96/EG európai

irányelvnek és a megfelelő országos törvényekbe való átültetésének megfelelően a már nem használható elektromos kéziszerszámokat külön össze kell gyűjteni és a környezetvédelmi szempontoknak megfelelően kell újrafelhasználásra leadni.

Vevőszolgálat

A tartalékalkatrészekkel kapcsolatos robbantott ábrák és egyéb információk a következő címen találhatóak:

www.bosch-pt.com

Robert Bosch Kft
1103 Budapest
Gyömrői út. 120

☎ +36 (0)1 / 431-3835

Fax +36 (0)1 / 431-3888

Minőségi tanusító nyilatkozat

A mérési eredmények a 2000/14/EG és az EN 28 662 szabvány előírásainak megfelelően (1,60 m magasságban, 1 m távolságra) kerültek meghatározásra.

A berendezés A-kiértékelésű zajszintjének tipikus értéke: hangnyomás-szint 72 dB (A); hangteljesítmény-szint 88 dB (A).

A kéz-kar vibráció értéke kisebb mint 2,5 m/s².

Egyedüli felelősséggel kijelentjük, hogy ez a termék a következő szabványoknak vagy normatív dokumentumoknak megfelel: EN 786, EN 60 335 a 89/336/EWG, 98/37/EG, 2000/14/EG irányelveknek megfelelően.

2000/14/EG: A garantált hangteljesítmény-szint L_{WA} alacsonyabb mint 94 dB (A). A konformitás kiértékelési eljárás megfelel a VI Mellékletben leírtaknak.

Megnevezett ellenőrző intézet: SRL, Sudbury England

A megnevezett vizsgálóhely azonosító száma: 1088 Leinfelden, 01.06.2006.

Dr. Egbert Schneider
Senior Vice President
Engineering

Dr. Eckerhard Strötgen
Head of Product
Certification

Robert Bosch GmbH, Power Tools Division

A változtatás joga fenntartva



Указания по технике безопасности

Внимание! Тщательно прочитайте следующие инструкции, ознакомьтесь с элементами управления и правилами работы с аккумуляторным триммером. Надежно сохраняйте руководство по эксплуатации для будущего использования.

Пиктограммы на аккумуляторном триммере



Общее указание на опасность.



Прочитать руководство по эксплуатации.



При работе пользуйтесь защитными очками.

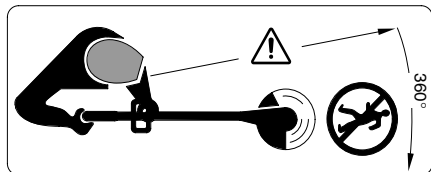

Следите за тем, чтобы стоящие вблизи лица не были ранены отбрасываемыми посторонними предметами. Держите стоящих вблизи лиц на надежном расстоянии от машины.

Перед чисткой, настройкой и в случае, когда триммер остается на короткое время без присмотра, вынимайте аккумулятор из триммера.



Не косите под дождем и не оставляйте аккумуляторный триммер стоять под дождем.

■ Ни в коем случае не работайте с триммером с поврежденными колпаками и защитными устройствами, или если они сняты.



Не пользуйтесь поврежденным зарядным устройством.

■ Перед применением после столкновения с твердым предметом проверьте триммер на износ или повреждения и при надобности отремонтируйте.

■ Нельзя косить босиком или в открытой летней обуви. При работе с аккумуляторным триммером всегда надевайте прочную, закрытую обувь и длинные брюки.

■ Ни в коем случае не разрешайте пользоваться аккумуляторным триммером детям или лицам, не ознакомленным с настоящими инструкциями. Национальные предписания могут ограничивать допустимый возраст оператора. Храните триммер недоступно для детей.

■ Ни в коем случае не пользуйтесь триммером, если в непосредственной близости находятся люди (в особенности дети) или домашние животные.

■ Пользователь ответствен за несчастные случаи или ущерб, нанесенный другим лицам или их собственности.

■ Прежде чем касаться вращающегося ножа, дождитесь его полной остановки. Нож вращается еще после выключения двигателя по инерции и может нанести травму.

■ Косите только при дневном свете или достаточном искусственном освещении.

■ По возможности, не косите мокрую траву аккумуляторным триммером.

■ Выключайте аккумуляторный триммер при транспортировке к обрабатываемой площади и обратно.

■ Перед выключением уберите руки и ноги из пределов вращения ножа.

■ Следите за тем, чтобы Ваши руки и ноги не находились вблизи вращающегося ножа.

■ Ни в коем случае не применяйте в этом триммере металлический нож.

■ Регулярно проверяйте и обслуживайте аккумуляторный триммер.

■ Ремонт аккумуляторного триммера поручайте только авторизованным сервисным мастерским.

■ Всегда обеспечивайте чистоту вентиляционных прорезей двигателя.

■ **Выключайте триммер и снимайте аккумулятор:**

– всегда, если Вы оставляете триммер без надзора

– перед заменой ножа

– перед очисткой или техобслуживанием аккумуляторного триммера.

■ Храните триммер в надежном и сухом, недосягаемом для детей месте. Не кладите никакие предметы на триммер.

■ Для поддержания безопасного состояния заменяйте изношенные или поврежденные части.

■ Для замены применяйте оригинальные части от фирмы Bosch.

■ Перед установкой аккумулятора проверьте выключенное состояние электроинструмента. Установив аккумулятор во включенный электроинструмент может привести к несчастным случаям.

■ Заряд аккумуляторов производите только зарядными устройствами, рекомендуемыми изготовителем.

Зарядное устройство, предусмотренное для определенного вида аккумулятора, может привести к пожарной опасности при использовании его с другими аккумуляторами.

■ Применяйте в электроинструменте только предусмотренные для этого аккумуляторы.

Использование других аккумуляторов может привести к травмам и пожарной опасности.

■ Защищайте неиспользуемый аккумулятор от канцелярских скрепок, монет, ключей, гвоздей, винтов и других маленьких металлических предметов, которые могут замкнут полюса. Короткое замыкание полюсов аккумулятора может привести к ожогам или пожару.

■ При неправильном использовании из аккумулятора может потечь жидкость. Избегайте соприкосновения с ней. При случайном попадании на кожу ополоснуть водой. При попадании этой жидкости в глаза, обратитесь за помощью к врачу. Вытекающая аккумуляторная жидкость может вызвать раздражение кожи и ожоги.

Технические данные

Аккумуляторный триммер		ART 23 EASYTRIM ACCU/ ART 2300 EASYTRIM ACCU	ART 26 EASYTRIM ACCU/ ART 2600 EASYTRIM ACCU
Номер для заказа		3 600 H78 H..	3 600 H78 J..
Число оборотов холостого хода	[мин ⁻¹]	9 500	9 000
Ширина захвата	[см]	23	26
Вес (без специальных принадлежностей)	[кг]	1,9	2,0
Номер серии	Смотри номер серии 14 (типовая табличка) на аппарате.		
Аккумулятор		NiMH	NiMH
Номер для заказа		2 607 335 699	2 607 335 699
Номинальное напряжение	[В]	14,4	14,4
Емкость	[А·ч]	1,5	1,5
Продолжительность зарядки (аккумулятор разряжен)	[Ч]	3 – 5*	3 – 5*
Зарядное устройство		AL 1404	AL 1404
Номер для заказа		2 607 225 ..	2 607 225 ..
Зарядный ток	[А]	0,4	0,4
Допустимый диапазон температур при зарядке	[°C]	0–45	0–45

*Продолжительность зарядки действительна для напряжения на входе зарядного устройства в 230 В.

Использование по назначению

Настоящий инструмент предназначен для стрижки травы и сорняка под кустами и также на склонах и для обработки кромок, т. е. для работы там, куда не добраться газонокосилкой.

Использование по назначению распространяется на диапазон температур от 0 °C до 40 °C.

Введение

Настоящее руководство по эксплуатации содержит инструкции по сборке и безопасному применению Вашего инструмента. Вы должны внимательно прочитать эти инструкции.

Комплектность поставки

Аккуратно выньте аккумуляторный триммер из упаковки и проверьте наличие следующих частей:

- Триммер
- Защитный колпак
- Режущая тарелка

- Нож
- Зарядное устройство
- Руководство по эксплуатации

При недостатке или повреждении частей обратитесь, пожалуйста, к Вашему продавцу.

Элементы аппарата

- 1 Выключатель
- 2 Рукоятка
- 3 Ведущая рукоятка
- 4 Верхняя часть штанги
- 5 Нижняя часть штанги
- 6 Головка триммера
- 7 Вентиляционные прорези
- 8 Защитный колпак
- 9 Аккумулятор
- 10 Зарядное устройство
- 11 Зарядная ячейка
- 12 Светодиодный индикатор
- 13 Вилка подключения сети**
- 14 Номер серии

**для отдельных стран

Изображенные или описанные принадлежности не в обязательном порядке должны входить в комплект поставки.



Для Вашей безопасности

Внимание! Выключить электроинструмент и снять аккумулятор до начала работ по настройке или чистке.

После выключения аккумуляторного триммера режущий нож вращается еще несколько секунд по инерции.

Осторожно – не касайтесь вращающегося режущего ножа.

Процесс зарядки

Процесс зарядки начинается сразу после подключения вилки к штепсельной розетке и установки аккумулятора **9** в зарядную ячейку **11**.

Зеленый светодиод 12 не является индикатором состояния заряженности!

Загорание зеленого СИД указывает на наличие тока заряда.

По окончании процесса зарядки (ок. 3–5 часов), отсоединить вилку зарядной ячейки от штепсельной розетки и вынуть аккумулятор.

Не рекомендуется заряжать аккумулятор больше 5,5 часов.

Повышение температуры аккумулятора говорит о том, что он полностью заряжен.

Указания по использованию

При непрерывных или многократно повторяемых циклах зарядки без перерывов зарядное устройство может нагреться. Это, однако, не вызывает опасений и не является предзнаменованием технической неисправности электроинструмента.

Новый или долгое время не использовавшийся аккумулятор достигает свою полную емкость только приблизительно после 5 циклов зарядки-разрядки.

Значительное сокращение продолжительности работы после заряда указывает на старение аккумулятора и необходимость его замены.

Сборка



Аккумулятор вставлять только после полной сборки аккумуляторного триммера.

Следите за тем, чтобы аккумуляторный триммер собирался в следующей последовательности:

A Сборка штанги триммера

Вставьте верхнюю часть штанги **4** в нижнюю часть **5** до слышимого щелчка.

Указание: Собранный штанга из нижней и верхней частей не разбирается.

Следите за тем, чтобы кабель не был зажат или перекручен.

B Сборка защитного колпака

Насадите колпак **8** на головку триммера **6**.

1 Введите колпак в направляющие на головке и передвиньте его назад.

2 С усилием передвиньте колпак назад до фиксированного положения (щелчок).

C Установка режущей тарелки/ножа

Напрессуйте режущую тарелку **15** на приводной вал (щелчок).

Поставьте нож **16** на штифт **17**, нажмите на нож вниз и вытяните его наружу до фиксирования.

Стрижка и обработка кромок



Уберите с предусмотренной для обработки площади камни, сучки и другие предметы.

После выключения аккумуляторного триммера режущий нож вращается еще несколько секунд по инерции. Дождитесь останова мотора / ножа перед следующим включением.

Нельзя выключать и включать инструмент без промежуточного перерыва.

Включение и выключение

Нажмите и держите выключатель **1**. Для выключения отпустите выключатель **1**.

D Стрижка травы

Перемещайте аккумуляторный триммер налево и направо и выдерживайте при этом достаточное расстояние к телу.

Эффективно аккумуляторный триммер стрижет траву с высотой до 15 см. Более высокую траву следует стричь ступенчато.

Стрижка травы вокруг деревьев и кустов

Осторожно стригите траву вокруг деревьев и кустов, чтобы не войти в контакт с леской.

При повреждении коры растения могут засохнуть.

Производительность работы триммера при одной зарядке аккумулятора

Производительность зависит от рабочих условий:

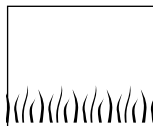

Легкие условия

до 500 м

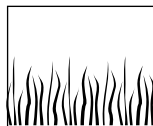

Средние условия:

до 300 м

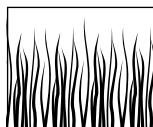

Тяжелые условия:

до 50 м

Обслуживание

 **До начала работ по техобслуживанию и уходу за электроинструментом вынуть аккумулятор.**

Указание: Для обеспечения продолжительной и надежной эксплуатации аппарата регулярно выполнять следующие работы по обслуживанию.

Регулярно проверяйте инструмент на очевидные дефекты, как то, разболтавшееся крепление и изношенные или поврежденные части.

Проверяйте ограждения и защитные устройства на повреждения и правильность установки. Перед использованием выполняйте необходимые работы по техобслуживанию или ремонту.

Если триммер несмотря на тщательные методы изготовления и испытания выйдет из строя, то ремонт следует поручить авторизованному сервисному центру Bosch для электроинструментов.

Во всех запросах и заказах запчастей, пожалуйста, обязательно указывайте десятизначный номер для заказа, указанный на фирменной табличке аппарата.

Обслуживание ножа

 **До начала работ по техобслуживанию и уходу за электроинструментом вынуть аккумулятор.**

Для снятия изношенного ножа **16** отжать нож внутрь до схода со штифта **17**.

Очистить штифт **17** острым ножом от остатков пласты и загрязнений.

Новый нож **16** насадить на штифт **17**, выжать вниз и вытянуть до фиксирования наружу.

Указание: Применяйте запасные режущие ножи только от фирмы Bosch. Эта специальная разработка обладает улучшенными свойствами резки. Режущие ножи других производителей имеют худшую производительность.

После стрижки и хранения

 **Выключить электроинструмент и вынуть аккумулятор. Убедитесь в том, что перед постановкой на хранение аккумулятор вынут.**

Тщательно очистите триммер снаружи тряпкой и мягкой щеткой. Не применяйте воду, растворители или полирующие средства. Удалите все скопления травы и загрязнений, особенно с вентиляционных прорезей **7**.

Положите инструмент на боковую сторону и очистите защитный колпак **8** изнутри. Спрессованные скопления травы удалите деревянной или пластиковой лопаточкой.

Аккумулятор следует хранить при температуре в пределах от 0 °C до 45 °C.

Поиски неисправностей

В следующей таблице приведены признаки и возможности устранения неисправностей на случай неисправной работы Вашего аппарата. Если Вы не сможете с этой помощью локализовать и устранить проблему, то обратитесь в Вашу сервисную мастерскую.

Внимание: До начала поиска неисправностей выключить электроинструмент и вынуть аккумулятор.

Признаки	Возможная причина	Устранение
Защитный колпак невозможно поставить над режущей тарелкой	Неправильная сборка	Снять режущую тарелку и заново установить защитный колпак, см. «Сборка»
Триммер не работает	Разряжен аккумулятор	Зарядить аккумулятор, см. также указания по зарядке
Триммер работает с перебоями	Неисправен внутренний электромонтаж инструмента Неисправность выключателя	Обратиться к сервисной службе Обратиться к сервисной службе
Сильная вибрация/шум	Машина неисправна Поломан нож	Обратиться к сервисной службе Заменить нож
Низкая продолжительность кошения на заряд аккумулятора	Аккумулятор продолжительное время не использовался или использовался только кратковременно Высокая трава Аккумулятор выработал свой срок службы	Полностью зарядить аккумулятор, см. также указания по зарядке Стригите ступенчато Заменить аккумулятор
Нож не двигается	Разряжен аккумулятор Машина неисправна	Зарядить аккумулятор, см. также указания по зарядке Обратиться к сервисной службе
Инструмент не стрижет	Поломан нож Аккумулятор заряжен не полностью Трава намоталась вокруг режущей тарелки	Заменить нож Зарядить аккумулятор, см. также указания по зарядке Удалить траву
Аккумулятор не заряжается	Контакты аккумулятора загрязнены Аккумулятор неисправен - разрыв токопровода внутри аккумулятора (ячейки)	Очистить контакты (вставив и вынув для этого аккумулятор несколько раз в зарядную ячейку), при надобности заменить аккумулятор Заменить аккумулятор
СИД 12 загорается после подключения вилки к штепсельной розетке и установки аккумулятора в зарядную ячейку 11	Штепсельная вилка зарядного устройства не вставлена в розетку или неправильно вставлена Неисправность штепсельной розетки, кабеля или зарядного устройства	Правильно вставить вилку в штепсельную розетку Проверить напряжение сети и при надобности проверить зарядное устройство в авторизированной сервисной мастерской электроинструментов фирмы

Утилизация

Отслуживший свой срок электроинструмент, принадлежности и упаковку следует сдать на экологически чистую рециркуляцию отходов.

Только для стран членов ЕС:



Не выбрасывайте электроинструменты в бытовые отходы!
Согласно Директиве 2002/96/ЕС о старых электрических и электронных инструментах и

приборах и о ее претворении в национальное право отслужившие свой срок электроинструменты должны собираться отдельно и быть переданы на экологически чистую утилизацию.

Сервисное обслуживание клиентов

Сборочные чертежи и информации по запасным частям Вы найдете в Интернете:
www.bosch-pt.com

Россия

ООО «Роберт Бош»

129515, Москва, ул. Академика Королева, 13

☎ +7 495 / 9 35 88 06

Факс +7 495 / 9 35 88 07

ООО «Роберт Бош»

198188, Санкт-Петербург, ул. Зайцева, 41

☎ +7 (0)812 / 1 84 13 07

Факс +7 (0)812 / 1 84 13 61

Адреса региональных гарантийных сервисных центров указаны в гарантийной карте, выдаваемой при покупке инструмента в магазине.

Беларусь

СП Белорусьполь

220 064 Минск, ул. Курчатова, 7

☎ +375 (0)17 / 234 76 60

Заявление о конформности

Результаты измерений установлены согласно нормам 2000/14/ЕГ [EG] (Европейские сообщества) (высота 1,60 м, расстояние 1 м) и ЕН [EN] (Европейским нормам) 28 662.

А-взвешенный уровень шума инструмента составляет, типично: уровень звукового давления 72 дБ (А); уровень мощности звука 88 дБ (А).

Вибрация, действующая на руку-предплечье, типично менее 2,5 м/с².

С полной ответственностью мы заявляем, что настоящее изделие соответствует нижеследующим стандартам или нормативным документам: ЕН 786, ЕН 60 335 согласно положениям Директив 89/336/ЕЭС, 98/37/ЕС, 2000/14/ЕС.

2000/14/ЕС: Гарантированный уровень звуковой мощности L_{WA} не более 94 дБ (А). Способ оценки соответствия согласно Приложению VI.

Нотифицированный испытательный пункт: SRL, Sudbury England

Названные испытательные организации идентификационный номер: 1088

Leinfelden, 01.06.2006.

Dr. Egbert Schneider
Senior Vice President
Engineering

Dr. Eckerhard Strötgen
Head of Product
Certification

Robert Bosch GmbH, Power Tools Division

С правом на изменения



Вказівки з техніки безпеки

Увага! Уважно прочитайте нижчеподані вказівки. Ознайомтеся з органами управління і правильним користуванням тримером з акумуляторною батареєю. Добре зберігайте інструкцію з експлуатації для подальшого користування нею.

Пояснення щодо символів на тримері з акумуляторною батареєю



Загальна вказівка на небезпеку.



Прочитайте інструкцію з техніки безпеки.



Вдягайте захисні окуляри.

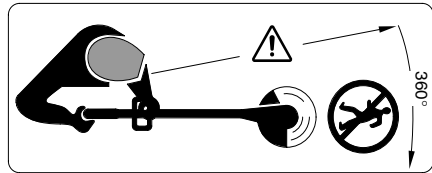

Слідкуйте за тим, щоб чужорідні тіла, що відлітають, не поранили людей поблизу.

Люди повинні знаходитися лише на безпечній відстані від машини.

Перш ніж прочитати, налаштувати прилад або на короткий час залишити його без нагляду, вийміть акумуляторну батарею.



Не підрізайте траву під дощем і не залишайте тример з акумуляторною батареєю в дощ надворі.

■ Ніколи не працюйте з тримером з акумуляторною батареєю, якщо пошкоджені або зняті кришки або захисні пристрої.



Не користуйтеся зарядним пристроєм, якщо він пошкоджений.

■ Перед роботою, а також після електричного удару перевірте прилад на предмет зношення і за необхідністю відремонтуйте.

■ Не працюйте з тримером з акумуляторною батареєю босоніж або у відкритих сандалях, завжди майте на собі міцне взуття і довгі штани.

■ Ні в якому разі не дозволяйте користуватися тримером з акумуляторною батареєю дітям і особам, що не знайомі з цими інструкціями. Національні приписи можуть обмежувати допустимий вік користувача. Якщо Ви саме не працюєте з тримером, зберігайте його в недоступному для дітей місці.

■ Ніколи не підрізайте траву, коли поблизу знаходяться люди, зокрема діти, або домашні тварини.

■ За нещасні випадки, тілесні ушкодження інших людей і пошкодження чужого майна відповідає користувач.

■ Перш ніж торкатися до ножа, зачекайте, поки він не зупиниться. Після вимкнення мотора ніж ще продовжує обертатися і може призвести до поранень.

■ Підрізайте траву лише при денному світлі або при доброму штучному освітленні.

■ За можливостю не користуйтеся тримером з акумуляторною батареєю на мокрій траві.

■ Перед перенесенням тримера з акумуляторною батареєю з/до місця роботи вимикайте його.

■ Перед увімкненням приймайте руки і ноги від ножа, що обертається.

■ Не підсовуйте руки і ноги під ніж, що обертається.

■ Ні в якому разі не використовуйте в цьому тримері металеві ножі.

■ Регулярно перевіряйте тример з акумуляторною батареєю і здійснійте його техобслуговування.

■ Віддавайте тример з акумуляторною батареєю на ремонт лише в авторизовані сервісні майстерні.

■ Постійно слідкуйте за тим, щоб у вентиляційних щілинах не було трави.

■ **Вимикання та виймання акумуляторного блока:**

– завжди перед тим, як залишити прилад без нагляду

– перед тим, як міняти ніж

– перед очищенням або роботами з обслуговуванням тримера з акумуляторною батареєю.

■ Зберігайте прилад в безпечному, сухому і недоступному для дітей місці. Не ставте інші предмети на прилад.

■ З міркувань техніки безпеки міняйте зношені або пошкоджені деталі.

■ Слідкуйте за тим, щоб нові деталі були від Bosch.

■ Перед тим, як вставляти акумуляторну батарею, переконайтеся, що прилад вимкнено. Вставка акумуляторної батареї у ввімкнутий прилад може призводити до нещасних випадків.

■ Заряджуйте акумуляторні батареї лише в зарядних пристроях, що рекомендовані виготовлювачем.

Зарядний пристрій може займатися, якщо в ньому будуть заряджатися непередбачені акумуляторні батареї.

■ Використовуйте в приладах лише передбачені акумуляторні батареї. Використання інших акумуляторних батарей може призводити до травм і небезпеки пожежі.

■ Зберігайте акумуляторну батарею, що саме не застосовується, віддалік від канцелярських скріпок, монет, гвинтів та інших невеликих металевих предметів, що можуть спричинити перемкнення контактів. Коротке замикання між контактами акумуляторної батареї може призводити до опіку або пожежі.

■ При неправильному використанні з акумуляторної батареї може витекти рідина. Уникайте контакту з нею. При випадковому контакті промийте відповідне місце водою. Якщо рідина потрапила в очі, додатково зверніться до лікаря. Витекла рідина з акумуляторної батареї може викликати подразнення шкіри або хімічні опіки.

Характеристики інструменту

Тример з акумуляторною батареєю	ART 23 EASYTRIM ACCU/ ART 2300 EASYTRIM ACCU	ART 26 EASYTRIM ACCU/ ART 2600 EASYTRIM ACCU
Номер для замовлення	3 600 H78 H..	3 600 H78 J..
Кількість обертів холостого ходу	[хв. ⁻¹] 9 500	9 000
Діаметр кругового захвату	[см] 23	26
Вага (без спеціального приладдя)	[кг] 1,9	2,0
Серійний номер	Див. серійний номер 14 (заводська табличка) на машині.	
Акумуляторна батарея	NiMH	NiMH
Номер для замовлення	2 607 335 699	2 607 335 699
Номінальна напруга	[В] 14,4	14,4
Ємність	[А·год] 1,5	1,5
Тривалість заряджання (акумуляторна батарея розрядилася)	[Год] 3 – 5*	3 – 5*
Зарядний пристрій	AL 1404	AL 1404
Номер для замовлення	2 607 225 ..	2 607 225 ..
Зарядний струм	[А] 0,4	0,4
Допустимий температурний діапазон заряджання	[°C] 0 – 45	0 – 45

* Тривалість заряджання при вхідній напрузі зарядного пристрою 230 В.

Призначення приладу

Прилад призначений для зрізування трави і бур'яну під кущами, а також на косогах і попід краями, куди не достає газонокосарка.

Машина призначена для експлуатації при зовнішній температурі від 0 °C до 40 °C.

Вступ

Ця інструкція містить вказівки щодо правильного монтажу і безпечної експлуатації Вашого приладу. Важливо, щоб Ви уважно прочитали ці вказівки.

Обсяг поставки

Обережно вийміть тример з акумуляторною батареєю з упаковки і перевірте повну наявність усіх нижчезазначених деталей:

- Тример
- Захисна кришка
- Дисковий ніж
- Ножі
- Зарядний пристрій
- Інструкція з експлуатації

Якщо чогось не вистачає або щось пошкоджене, будь ласка, зверніться в магазин.

Елементи машини

- 1 Вимикач
- 2 Рукоятка
- 3 Напрямна рукоятка
- 4 Верхня частина стрижня
- 5 Нижня частина стрижня
- 6 Головка тримера
- 7 Вентиляційні щілини
- 8 Захисна кришка
- 9 Акумуляторна батарея
- 10 Зарядний пристрій
- 11 Секція для акумуляторної батареї
- 12 Світлодіодний індикатор
- 13 Штепсель**
- 14 Серійний номер

**в залежності від країни

Зображене чи описане приладдя частково не належить до комплекту постачання.



Для вашої безпеки

Увага! Перед тим, як проводити роботи з настроювання або очищення, вимкніть прилад та вийміть акумуляторну батарею.

Після вимкнення тримера з акумуляторною батареєю ніж ще декілька секунд обертається.

Обережно – не торкайтеся до ножа, що обертається.

Заряджання

Процес заряджання починається, коли мережний штепсель буде встромлений в розетку і акумуляторна батарея **9** буде встромлена у зарядне гніздо **11**.

Зелений світлодіодний індикатор 12 не є індикатором стану акумуляторної батареї! Загоряння зеленого індикатора показує лише, що пішов струм заряджання.

Після закінчення заряджання (прибл. через 3–5 год.) витягніть штепсель зарядного пристрою з розетки і вийміть акумуляторну батарею.

Не слід заряджати батарею понад 5,5 год.

Нагрівання акумуляторної батареї свідчить про те, що вона повністю зарядилася.

Інструкції з використання

При постійних циклах заряджання або таких, що безперервно повторюються один за одним декілька разів, зарядний пристрій може нагрітися. Однак це не є небезпечним і не вказує на технічну несправність приладу.

Нова акумуляторна батарея або така, що не використовувалася протягом тривалого часу, потребує для досягнення повної ємності прибл. 5 циклів заряджання-розряджання.

Значно скорочена тривалість експлуатації після заряджання свідчить про те, що акумулятори вичерпали себе і їх треба поміняти.

Монтаж



Вставляйте акумуляторну батарею лише тоді, коли тример з акумуляторною батареєю повністю зібраний.

Збирати тример з акумуляторною батареєю треба в такому порядку:

A Монтаж стрижня

Встроміть верхню частину стрижня **4** в нижню **5**, щоб вони відчутно зайшли в зачеплення («кляц»).

Вказівка: Після встромлення верхньої частини стрижня в нижню роз'єднати їх більше не можливо.

Переконайтеся, що шнур не затиснутий і не перекручений.

B Монтаж захисної кришки

Надіньте захисну кришку **8** на головку тримера **6**.

1 Заведіть захисну кришку в зачеплення на головці тримера і посуňte її назад.

2 Притисніть захисну кришку донизу («кляц»).

C Встановіть дисковий ніж/ніж

Надіньте дисковий ніж **15** на приводний вал, натиснувши на нього (кляц).

Надіньте ніж **16** на штифт **17**, притисніть його вниз та відтягніть, щоб він зайшов у зачеплення.

Підрізування трави попід краями



Прибирайте каміння, дрючки і інші предмети з місць, де Ви збираєтеся підрізати траву.

Після вимкнення тримера з акумуляторною батареєю ніж ще декілька секунд обертається. Перш ніж знову вмикати прилад, зачекайте, поки мотор/ніж не зупиниться. Не вмикайте занадто швидко після вимикання.

Вмикання і вимикання

Притисніть вимикач **1** і тримайте його. Щоб вимкнути прилад, відпустіть вимикач **1**.

D Підрізування трави

Водіть тримером з акумуляторною батареєю ліворуч і праворуч, тримаючи його на достатній відстані від себе.

Тример з акумуляторною батареєю в стані ефективно зрізати траву висотою до 15 см. Більш високу траву треба підрізати поступово.

Підрізання трави навкруги дерев і кущів

Підрізати траву навкруги дерев і кущів треба обережно, щоб не зачепитися за них ліскою.

Рослини можуть загинути від пошкодження кори.

Експлуатаційний резерв акумуляторної батареї

Експлуатаційний резерв акумуляторної батареї залежить від умов роботи:

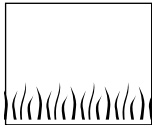

Легкі умови:

до 500 метрів

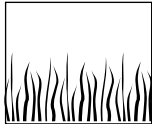

Середні умови:

до 300 метрів

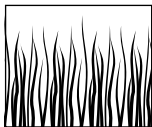

Важкі умови:

до 50 метрів

Технічне обслуговування ножа



Перед будь-якими роботами на пристрої виймайте акумуляторну батарею.

Щоб зняти спрацьований ніж **16**, притисніть його всередину, щоб він вискочив із штифта **17**.

За допомогою гострого ножа зчистіть всі залишки пластмаси/бруд з штифта **17**.

Щоб встановити новий ніж **16**, надіньте ніж **16** на штифт **17**, притисніть та відтягніть, щоб він зайшов у зачеплення.

Вказівка: Використовуйте лише запасні ножі Bosch. Це спеціальна розробка, що має кращі властивості з точки зору різання і розмотування. Інші ножі призводять до гіршої продуктивності роботи.

Після підрізання трави/зберігання



Вимкніть прилад і вийміть акумуляторну батарею. Перед зберіганням переконайтеся, що акумуляторна батарея вийнята.

Грунтовно прочищайте тример зовні м'якою щіточкою і ганчіркою. Не використовуйте воду, розчинники та полірувальні речовини. Видаляйте усі скоплені трави і бруду, особливо в зоні вентиляційних отворів **7**.

Покладіть прилад набік і прочистіть зсередини захисну кришку **8**. Зрізану траву, що понабивалася, вийміть шматком деревини або пластмаси.

Акумуляторну батарею слід зберігати при температурі від 0 до 45 °С.

Технічне обслуговування



Перед будь-якими роботами на пристрої виймайте акумуляторну батарею.

Вказівка: Регулярно виконуйте нижчезазначені роботи з технічного обслуговування, щоб забезпечити довгу і надійну експлуатацію приладу.

Регулярно перевіряйте прилад на предмет явних недоліків, як напр., послаблення кріплення і спрацювання або пошкодження деталей.

Перевіряйте, чи не пошкоджені кришки і захисні пристрої і чи правильно вони сидять. Перед початком експлуатації здійсніть необхідні роботи з обслуговування або ремонту.

Якщо незважаючи на ретельну процедуру виготовлення і випробування тример все-таки вийде з ладу, ремонт має виконувати лише майстерня, авторизована для електроінструментів Bosch.

У всіх рекламаціях та замовленнях запасних частин вказуйте, будь ласка, 10-значний номер для замовлення, що стоїть на приладі.

Пошук несправностей

В нижчеподаній таблиці описані симптоми несправностей і даються поради, що робити, якщо Ваш прилад перестане працювати належним чином. Якщо це не допоможе Вам знайти і усунути проблему, будь ласка, звертайтеся в сервісну майстерню.

Увага: Перед пошуком несправностей вимкніть прилад і вийміть акумуляторну батарею.

Симптоми	Можлива причина	Що робити
Захисна кришка не насувається на дисковий ніж	Неправильний монтаж	Зніміть дисковий ніж та знов встановіть захисну кришку, див. також «Монтаж»
Тример не працює	Акумуляторна батарея розрядилася	Зарядіть акумуляторну батарею, див. також вказівки щодо заряджання
Тример працює з перебоями	Пошкоджена внутрішня проводка машини Несправний вимикач	Зверніться в сервісну майстерню Зверніться в сервісну майстерню
Сильна вібрація/шум	Прилад несправний Ніж зламався	Зверніться в сервісну майстерню Замініть ніж
Занадто низька тривалість скошування із зарядженим акумулятором	Акумуляторна батарея давно не використовувалася або використовувалася лише коротко Трава занадто висока Акумулятор вичерпав себе	Повністю зарядіть акумуляторну батарею, див. також вказівки щодо заряджання Зрізайте траву шарами Замініть акумуляторну батарею
Ніж не обертається	Акумуляторна батарея розрядилася Прилад несправний	Зарядіть акумуляторну батарею, див. також вказівки щодо заряджання Зверніться в сервісну майстерню
Прилад не ріже	Ніж зламався Акумуляторна батарея не повністю заряджена Трава заплуталася у дисковому ножі	Замініть ніж Зарядіть акумуляторну батарею, див. також вказівки щодо заряджання Зніміть траву
Заряджання не здійснюється	Контакти акумуляторної батареї забруднилися Акумуляторна батарея несправна, оскільки є розмикання проводів усередині акумулятора (окремі елементи)	Прочистіть контакти (наприклад, декілька разів встромивши та вийнявши акумулятор), при необхідності замініть акумуляторну батарею Замініть акумуляторну батарею
Після встромлення штепселя в розетку і вставлення акумуляторної батареї в зарядний відсік 11 світлодіодний індикатор 12 не загоряється	Не встромлений (або погано встромлений) штепсель зарядного пристрою Несправна розетка, кабель або зарядний пристрій	(Добре) встроміть штепсель у розетку Перевірте напругу в мережі та за необхідністю перевірте зарядний пристрій в сервісній майстерні

Видалення

Електроприлади, приладдя і упаковку треба здавати на екологічно чисту повторну переробку.

Лише для країн ЄС:



Не викидайте електроприлад в побутове сміття!

Відповідно до європейської директиви 2002/96/EG про відпрацьовані електро- і електронні прилади і її

перетворення в національному законодавстві електроприлади, що вийшли з вживання, повинні здаватися окремо і утилізуватися екологічно чистим способом.

Сервіс

Детальні малюнки і інформацію щодо запчастин див.:

www.bosch-pt.com

Україна

Авторизований сервісний центр «Епос»
254071 м.Київ, вул. Верхній Вал, 32

☎ +380 (0)44 / 463 67 46

Факс +380 (0)44 / 463 67 46

E-Mail: ASCEPOS@viaduk.net

Заява про відповідність

Виміряні значення встановлені відповідно до європейських норм 2000/14/EG (висота 1,60 м, вістань 1,0 м) та EN 28 662.

Оцінений як А рівень звукового тиску від приладу, як правило, становить: звукове навантаження 72 дБ (А); звукова потужність 88 дБ дБ (А).

Прискорення, що діє на руку, звичайно менше за 2,5 м/с².

Ми заявляємо під нашу виключну відповідальність, що цей продукт відповідає таким нормам або нормативним документам: EN 786, EN 60 335 у сукупності з 89/336/EWG, 98/37/EG, 2000/14/EG.

2000/14/EG: Гарантована звукова потужність L_{WA} нижча за 94 дБ (А). Процедура оцінки відповідності згідно з додатком VI.

Призначений іспитовий центр: SRL, Sudbury England

Ідентифікаційний номер призначеного іспитового центру: 1088

Leinfelden, 01.06.2006.

Dr. Egbert Schneider
Senior Vice President
Engineering

Dr. Eckerhard Strötgen
Head of Product
Certification

Robert Bosch GmbH, Power Tools Division

Можливі зміни



Instrucțiuni privind siguranța

Atenție! Citiți atent următoarele indicații.

Familiarizați-vă cu elementele de operare și utilizarea corespunzătoare a mașinii de tuns iarba cu acumulator. Păstrați în condiții de siguranță instrucțiunile de folosire în vederea unei utilizări ulterioare.

Explicarea simbolurilor de pe mașina de tuns iarba cu acumulator



Indicație generală de avertizare a pericolozității.



Citiți în întregime instrucțiunile de folosire.



Purtați ochelari de protecție.

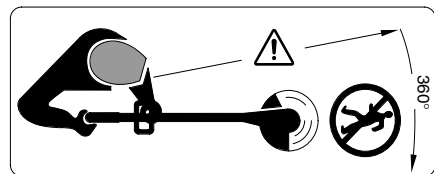

Aveți grijă ca persoanele aflate în preajmă să nu fie rănite de corpurile străine aruncate de mașină.

Țineți la o distanță sigură de mașina persoanele aflate în preajmă.

Înainte de a curăța mașina, de a o regla sau de a o lăsa nesupravegheată pentru o perioadă scurtă de timp, îndepărtați acumulatorul din aceasta.



Nu tundeți iarba pe timp de ploaie sau nu lăsați afară mașina de tuns iarba cu acumulator atunci când plouă.

- Nu folosiți niciodată mașina de tuns iarba cu acumulator cu capacele de acoperire sau dispozitivele de protecție deteriorate, sau dacă acestea au fost demontate.



Nu folosiți încărcătorul dacă este deteriorat.

- Înainte de folosire și după o lovitură, controlați dacă mașina nu este uzată sau deteriorată, iar dacă este cazul, reparați-o.
- Nu folosiți mașina de tuns iarba cu acumulator descuțit sau dacă sunteți încălțați cu sandale deschise, ci purtați întotdeauna încălțăminte rezistentă și pantaloni lungi
- Nu permiteți niciodată copiilor sau persoanelor nefamiliarizate cu prezentele instrucțiuni, să folosească mașina de tuns iarba cu acumulator. Este posibil ca reglementările naționale să limiteze vârsta utilizatorului. Depozitați mașina de tuns iarba la loc inaccesibil copiilor, atunci când nu o utilizați.
- Nu tundeți niciodată iarba în timp ce în imediata apropiere se află persoane, în special copii sau animale de casă.
- Operatorul sau utilizatorul este răspunzător pentru accidente sau pagube provocate altor oameni sau bunurilor acestora.

- Înainte de a atinge cuțitul care se rotește, așteptați ca acesta să se oprească complet. Cuțitul se mai rotește încă după oprirea motorului, putând provoca răniri.
- Nu tundeți iarba decât la lumina zilei sau la lumina artificială bună.
- Pe cât posibil nu folosiți mașina de tuns iarba cu acumulator la tăierea ierburilor ude.
- Opriți mașina de tuns iarba cu acumulator în timpul transportului de la/către lotul de lucru.
- Înainte de pornire, feriți mâinile și picioarele de cuțitul care se rotește.
- Nu țineți mâinile și picioarele în apropierea cuțitului care se rotește.
- Nu folosiți niciodată cuțit de tăiere de metal la această mașină de tuns iarba.
- Verificați și întrețineți regulat mașina de tuns iarba cu acumulator.
- Nu dați la reparat mașina de tuns iarba cu acumulator decât la un atelier service autorizat.
- Asigurați-vă întotdeauna că fantele de aerisire nu sunt acoperite de resturi de iarbă.
- **Opriți mașina și extrageți acumulatorul:**
 - întotdeauna atunci când lăsați mașina nesupravegheată
 - înainte de a schimba cuțitul
 - înainte de curățare sau dacă se lucrează la mașina de tuns iarba cu acumulator.
- Depozitați mașina la loc sigur, uscat, inaccesibil copiilor. Nu așezați alte obiecte pe mașină.
- Din considerente legate de siguranță și protecția muncii, schimbați piesele uzate sau deteriorate.
- Asigurați-vă că piesele noi utilizate la schimbare provin de la Bosch.
- Înainte de a introduce acumulatorul, asigurați-vă că mașina este oprită. Introducerea acumulatorului într-o mașină deja pornită poate duce la accidente.
- Încărcați acumulatorul numai cu încărcătoare recomandate de către producător. Un încărcător adecvat pentru un anumit tip de acumulator poate lua foc în cazul în care este folosit la încărcarea altor acumulatori decât cei prevăzuți pentru acesta
- Pentru alimentarea mașinilor, folosiți numai acumulatorii prevăzuți pentru acestea. Utilizarea altor acumulatori poate duce la răniri și pericol de incendiu.
- fiineți acumulatorul nefolosit departe de agrafe de birou, monezi, chei, cuie, șuruburi sau alte obiecte metalice mici care ar putea duce la șuntarea contactelor sau la izbucnirea de incendii. Un scurtcircuit între contactele acumulatorului poate provoca arsuri sau incendii.
- În caz de utilizare greșită, din acumulator se poate scurge lichid. Evitați contactul cu acesta. În caz de contact accidental, clătiți cu apă. Dacă lichidul vă intră în ochi, consultați în plus și un medic. Lichidul scurs din acumulator poate duce la iritații sau arsuri ale pielii.

Specificații tehnice

Mașină de tuns iarba cu acumulator		ART 23 EASYTRIM ACCU/ ART 2300 EASYTRIM ACCU	ART 26 EASYTRIM ACCU/ ART 2600 EASYTRIM ACCU
Număr de comandă		3 600 H78 H..	3 600 H78 J..
Turație la mersul în golrot	[rot./min]	9 500	9 000
Diametru cerc de tăiere	[cm]	23	26
Greutate (fără accesorii speciale)	[kg]	1,9	2,0
Număr de serie	Vezi numărul de serie 14 (plăcuța indicatoare a tipului) de pe mașină.		
Acumulator		NiMH	NiMH
Număr de comandă		2 607 335 699	2 607 335 699
Tensiune nominală	[V]	14,4	14,4
Capacitate	[Ah]	1,5	1,5
Timp de încărcare (acumulator descărcat)	[h]	3 – 5*	3 – 5*
Încărcător		AL 1404	AL 1404
Număr de comandă		2 607 225 ..	2 607 225 ..
Curent de încărcare	[A]	0,4	0,4
Domeniul admis al temperaturilor de încărcare	[°C]	0 – 45	0 – 45

*Timp de încărcare bazat pe o tensiune de intrare de 230 V la încărcător.

Utilizare conform destinației

Mașina este destinată tăierii ierbii și buruienilor de sub tufișuri precum și de pe taluzuri și margini, unde nu se poate ajunge cu motocosoarele de gazon.

Utilizarea conform destinației se raportează la o temperatură ambientă între 0 °C și 40 °C.

Introducere

Prezentul manual cuprinde indicații privitoare la montajul corect și utilizarea în condiții de siguranță a mașinii dumneavoastră. Este important să citiți cu atenție aceste indicații.

Set de livrare

Scoateți cu grijă din ambalaj mașina de tuns iarba cu acumulator, verificați dacă următoarele piese sunt în set complet:

- Mașină de tuns iarba
- Apărătoare
- Disc de tăiere
- Cuțite tăietoare
- Încărcător
- Instrucțiuni de folosire

Adresați-vă distribuitorului dv. în caz că lipsesc piese sau dacă există componente deteriorate.

Elementele mașinii

- 1 Întrerupător pornit/oprit
- 2 Mâner
- 3 Manetă de ghidare
- 4 Parte superioară a tije
- 5 Parte inferioară a tije
- 6 Cap de tăiere
- 7 Fante de aerisire
- 8 Apărătoare
- 9 Acumulator
- 10 Încărcător
- 11 Compartiment de încărcare acumulator
- 12 LED indicator
- 13 Ștecher de alimentare**
- 14 Număr serie

**specific fiecărei țări

Accesorii ilustrate sau descrise nu sunt cuprinse integral în setul de livrare.



Pentru siguranța dumneavoastră

Atenție! Oprțiți mașina și îndepărtați acumulatorul înaintea lucrărilor de reglare sau curățare.

După oprirea mașinii de tuns iarba cu acumulator, cuțitul de tăiere se mai rotește încă câteva secunde, din inerție

Fiți precauți – nu atingeți cuțitul de tăiere care se rotește.

Proces de încărcare

Procesul de încărcare începe imediat ce ștecherul de la rețea este introdus în priză iar acumulatorul 9 în compartimentul de încărcare 11.

LED-ul verde 12 nu este un indicator al stării de încărcare! Aprinderea LED-ului verde indică faptul că circuitul curent de încărcare.

După încheierea procesului de încărcare (aprox. 3–5 h), scoateți din priză de curent ștecherul încărcătorului și îndepărtați acumulatorul din acesta.

Acumulatorul nu trebuie încărcat mai mult de 5,5 h.

O creștere de temperatură a acumulatorului este un indiciu că acesta este încărcat la capacitatea nominală

Indicații de utilizare

În caz de încărcare continuă respectiv în cazul mai multor cicluri succesive de încărcare fără întrerupere, încărcătorul se poate încălzi. Acest fapt este nesemnificativ și nu indică existența unui defect tehnic al aparatului.

Un acumulator rămas nefolosit un timp mai îndelungat ajunge la capacitatea nominală deabia după aproximativ 5 cicluri de încărcare și descărcare.

Un timp de funcționare după încărcare considerabil mai redus, indică faptul că acumulatorii s-au uzat și trebuie înlocuiți.

Montare



Introduceți acumulatorul numai după ce mașina de tuns iarba este în întregime asamblată.

Asigurați-vă că mașina de tuns iarba cu acumulator se assemblează în următoarea ordine:

A Montarea tijei mașinii de tuns iarba

Asamblați partea superioară 4 și cea inferioară 5 a tijei, împingându-le una în alta până când auziți un „clic“.

Indicație: odată ce partea superioară și cea inferioară a tijei au fost asamblate, ele nu mai pot fi separate una de cealaltă.

Asigurați-vă că, cablul nu este prins sau răsucit.

B Montarea apărătorii

Puneți apărătoarea 8 pe capul de tăiere 6.

1 Prindeți apărătoarea pe capul de tăiere și împingeți-o spre spate.

2 Împingeți apărătoarea în jos, până când aceasta se înclichează sigur (clic).

C Montarea discului/cuțitului de tăiere

Apăsați și împingeți discul de tăiere 15 pe arborele de antrenare (clic).

Puneți cuțitul 16 pe știftul 17, împingeți-l în jos și trageți-l în exterior până se înclichează.

Tăierea și tunderea marginilor de gazon



Îndepărtați pietrele, bucățile de lemn și alte obiecte de pe suprafața care trebuie tăiată.

După oprirea mașinii de tuns iarba cu acumulator cuțitul de tăiere se mai rotește din inerție timp de câteva secunde. Așteptați ca motorul/cuțitul de tăiere să se oprească complet înainte de a reporni mașina. Nu oprțiți și reporniți imediat mașina.

Pornire și oprire

Apăsați și mențineți apăsat întrerupătorul 1. Pentru oprire, eliberați întrerupătorul 1.

D Tăierea ierbii

Deplasați spre stânga și spre dreapta mașina de tuns iarba cu acumulator, ținând-o la o distanță suficient de mare față de corpul dumneavoastră.

Mașina de tuns iarba cu acumulator poate tăia eficient iarba până la o înălțime de 15 cm. Tăiați progresiv iarba cu firul mai înalt.

Tăierea în jurul copacilor și tufişurilor

Tăiați cu atenție iarba din jurul copacilor și tufişurilor, pentru ca acestea să nu intre în contact cu firul.

Plantele pot pieri în cazul în care le este deteriorată scoarța.

Durata de utilizare a acumulatorului

Durata de utilizare a acumulatorului depinde de condițiile de lucru:

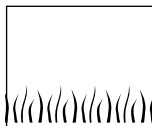

Condiții de lucru ușoare:

până la 500 m de iarbă

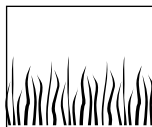

Condiții grele de lucru:

până la 300 m

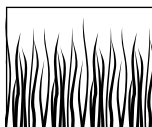

Condiții grele de lucru:

până la 50 m

🔧 Întreținerea cuțitelor



Înainte oricărui lucrări asupra mașinii scoateți acumulatorul din aceasta.

Pentru a îndepărta cuțitul uzat **16**, presați-l și împingeți-l spre interior până când sare afară din știftul **17**.

Curățați știftul **17** cu ajutorul unui cuțit ascuțit, de toate resturile de plastic/murdărie.

Pentru a monta un cuțit **16** nou, puneți cuțitul **16** pe știftul **17**, împingeți-l în jos și trageți-l în exterior până se înclichetează.

Indicație: folosiți numai cuțite de schimb Bosch.

Acest tip special de cuțite prezintă caracteristici de tăiere și reglare de urmărire îmbunătățite. Alte cuțite de tăiere duc la performanțe de lucru mai slabe.

După tunderea ierbii/depozitare



Oprii mașina și îndepărtați acumulatorul. Înainte de depozitare, asigurați-vă că acumulatorul este scos.

Curățați bine în exterior mașina de tuns iarba cu o perie moale și cu o lavetă. Nu întrebuiți apă și solvenți sau pastă de lustruit. Îndepărtați toate depunerile de iarbă și particule, în special de pe fantele de aerisire **7**.

Așezați pe o parte mașina și curățați în interior apărătoarea **8**. Îndepărtați depunerile compacte de iarbă cu un bețișor sau cu o bucată de plastic.

Acumulatorul ar trebui păstrat la o temperatură cuprinsă între 0 și 45 °C.

🔧 Întreținere



Înainte oricărui lucrări asupra mașinii scoateți acumulatorul din aceasta.

Indicație: Pentru a beneficia de o folosință îndelungată și fiabilă, executați regulat următoarele lucrări de întreținere.

Controlați regulat mașina cu privire la defecțiunile vizibile, cum ar fi elemente de fixare slăbite și componente uzate sau deteriorate.

Verificați dacă, capacele și dispozitivele de protecție nu sunt deteriorate și dacă sunt montate corect.

Înainte de utilizare executați eventual lucrările necesare de întreținere și reparații.

Dacă, în ciuda procedurilor de fabricație și verificare riguroase, mașina are totuși o pană, încredințați-o spre reparare numai unui centru autorizat de asistență și service post-vânzări pentru scule electrice Bosch.

În cazul întrebărilor și comenzilor de piese de schimb vă rugăm să indicați neapărat numărul de comandă din 10 cifre de pe plăcuța indicatoare a mașinii.

Detectarea defecțiunilor

Următorul tabel prezintă simptomele defecțiunilor și cum le puteți remedia, dacă vre-o dată mașina dv. nu funcționează corespunzător. În cazul în care totuși nu puteți localiza și înlătura problema, adresați-vă atelierului dv. de service.

Atenție: Înainte de a detecta defecțiunile, opriți mașina și extrageți acumulatorul.

Simptome	Cauze posibile	Remediere
Apărătoarea nu poate fi trasă peste discul de tăiere	Montare greșită	Îndepărtați discul de tăiere și montați din nou apărătoarea, vezi și „Montare“
Mașina de tuns iarba nu funcționează	Acumulator descărcat	Încărcați acumulatorul, vezi și indicațiile privind încărcarea
Mașina de tuns iarba funcționează cu întreruperi	Cablajul intern al mașinii este defect Întrerupătorul pornit/oprit defect	Adresați-vă centrului de asistență service post-vânzări Adresați-vă centrului de asistență service post-vânzări
Vibrații/zgomote puternice	Mașina este defectă Cuțitul s-a rupt	Adresați-vă centrului de asistență service post-vânzări Schimbați cuțitul
Durata de tăiere la o încărcare a acumulatorului este prea scurtă	Acumulatorul nu a fost utilizat un timp mai îndelungat sau a fost utilizat numai o perioadă scurtă de timp Iarba este prea înaltă Acumulatorul este descărcat	Încărcați acumulatorul la capacitatea nominală, vezi și indicațiile privind încărcarea Tăiați progresiv Înlocuiți acumulatorul
Cuțitul nu se mișcă	Acumulator descărcat Mașina este defectă	Încărcați acumulatorul, vezi și indicațiile privind încărcarea Adresați-vă centrului de asistență service post-vânzări
Mașina nu taie iarba	Cuțitul s-a rupt Acumulatorul nu este complet încărcat În discul de tăiere s-a încălzit iarba	Schimbați cuțitul Încărcați acumulatorul, vezi și indicațiile privind încărcarea Îndepărtați iarba încălțită
Nu este posibilă încărcarea	Contactele acumulatorului sunt murdare Acumulatorul este defect din cauza unei întreruperi de linie în interiorul acestuia (celelule de acumulator)	Curățați contactele (de ex. introducând și scoțând de mai multe ori acumulatorul), dacă este necesar, înlocuiți acumulatorul Înlocuiți acumulatorul
LED-ul indicator 12 nu se aprinde după s-a introdus ștecherului de la rețea în priză și acumulatorul în compartimentul de încărcare 11	Ștecherul încărcătorului nu a fost introdus (corect) în priză Priza, cablul sau încărcătorul sunt defecte	Introduceți (complet) ștecherul în priză Solicitați dacă este necesar, verificarea tensiunii rețelei și a încărcătorului de către un centru autorizat de asistență service post-vânzări pentru scule electrice

Eliminare

Sculele electrice, accesoriile și ambalajele trebuie direcționate către o stație de revalorificare ecologică.

Numai pentru țările membre UE:



Nu aruncați sculele electrice în gunoiul menajer!

Conform Directivei Europene 2002/96/CE privind aparatura electrică și electronică uzată și transpunerea acesteia în legislația

națională, sculele electrice casate trebuie colectate separat și direcționate către o stație de revalorificare ecologică.

Asistență service

Desene de ansamblu și informații privind piesele de schimb găsiți la:
www.bosch-pt.com

Robert Bosch SRL
România

Str. Horia Măcelariu 30–34, sector 1, București

☎ +40 (0)21 / 405 75 00

Fax +40 (0)21 / 405 75 38

Bosch Service Center
România

Str. Horia Măcelariu 30–34, sector 1, București

☎ +40 (0)21 / 405 75 40

☎ +40 (0)21 / 405 75 41

☎ +40 (0)21 / 405 75 81

Fax +40 (0)21 / 405 75 66

Declarație de conformitate

Valorile măsurate au fost determinate conform 2000/14/CE (înălțime 1,60 m, distanță 1 m) și EN 28 662.

Nivelul de zgomot evaluat A al mașinii este în mod normal : nivel presiune sonoră 72 dB (A); nivel putere sonoră 88 dB (A).

Accelerația mână-braț este în mod normal inferioară valorii de 2,5 m/s².

Declarăm pe proprie răspundere că acest produs este în concordanță cu următoarele standarde și documente normative: EN 786, EN 60 335 conform prevederilor Directivelor 89/336/CEE, 98/37/CE, 2000/14/CE.

2000/14/CE: Nivelul garantat al presiunii sonore L_{WA} este inferior valorii de 94 dB (A).
Procedeu de evaluare a conformității conform Anexei VI.

Laborator de încercări desemnat: SRL, Sudbury
England

Număr de identificare laborator de testare
autorizat: 1088

Leinfelden, 01.06.2006.

Dr. Egbert Schneider
Senior Vice President
Engineering

Dr. Eckerhard Strötgen
Head of Product
Certification

Robert Bosch GmbH, Power Tools Division

Sub rezerva modificărilor



Указания за безопасна работа

Внимание! Прочетете указанията по-долу внимателно. Запознайте се с управляващите елементи и правилната експлоатация на акумулаторната тревокосачка. Моля, съхранявайте това ръководство за експлоатация на сигурно място, за да можете да го ползвате и по-късно.

Пояснения на символите на акумулаторната тревокосачка



Общо указание за опасност.



Прочетете ръководството за експлоатация.



Работете с предпазни очила.

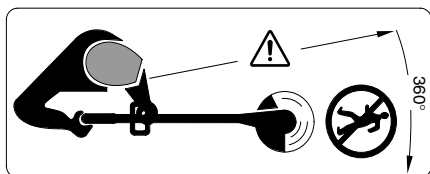

Внимавайте намиращи се наблизо лица да не бъдат наранени от отхвъркнали от тревокосачката чужди тела.

Дръжте намиращи се наблизо лица на безопасно разстояние от машината.

Преди да почиствате или настройвате електроинструмента, а също и когато го оставяте без надзор дори и за кратко време, демонтирайте акумулаторната батерия.



При дъжд не косете трева и не оставяйте тревокосачката на открито.

■ В никакъв случай не работете с акумулаторната тревокосачка, ако капачице или защитните ѝ съоръжения са повредени или демонтирани.

■ Не използвайте зарядното устройство, ако е повредено.



■ Преди използване на електроинструмента и ако той претърпи силен удар, го проверявайте за повреди и при необходимост го поправете.

■ Не работете с акумулаторната тревокосачка боси или с отворени сандали, винаги носете здрави, плътно затворени обувки и дълги панталони.

■ В никакъв случай не позволявайте с акумулаторната тревокосачка да работят деца или лица, незапознати с това ръководство за експлоатация. Възможно е национални нормативни документи да поставят допълнителни възрастови ограничения. Когато не използвате тревокосачката, я съхранявайте на недостъпно за деца място.

■ Никога не косете, ако в непосредствена близост се намират деца или домашни животни.

■ Отговорен за травми на други лица или за материални щети е работещият с електроинструмента.

■ Преди да допирате въртящия се нож, изчакайте въртенето му да спре напълно. След изключване на електродвигателя ножът продължава да се върти по инерция и може да Ви нарани.

■ Косете само при дневна светлина или добро изкуствено осветление.

■ По възможност не използвайте акумулаторната тревокосачка, ако тревата е влажна.

■ Когато пренасяте акумулаторната тревокосачка до и от мястото на косене, я изключвайте.

■ Преди включване отдръпнете ръцете и краката си от въртящия се нож.

■ Не поставяйте ръцете и краката си в близост до въртящия се нож.

■ Никога с тази тревокосачка не използвайте метален режещ нож.

■ Редовно проверявайте и поддържайте акумулаторната тревокосачка.

■ Оставяйте ремонтите да бъдат извършвани само в оторизирани сервиси.

■ Почиствайте редовно вентилационните отвори от остатъци от трева.

■ **Изключете електроинструмента и демонтирайте акумулаторната батерия:**

– винаги, когато оставяте електроинструмента без пряк надзор

– преди замяна на ножа

– преди почистване или когато работите по акумулаторната тревокосачка.

■ Съхранявайте електроинструмента на сигурно сухо място, недостъпно за деца. Не поставяйте върху него други предмети.

■ От съображения за сигурност заменяйте износени или повредени части.

■ Уверявайте се, че влаганите резервни части са оригинални.

■ Преди да поставите акумулаторната батерия, се уверете, че пусковият прекъсвач е в положение ДисклученоФ. Поставянето на акумулаторна батерия в електроинструмент, който е включен, може да предизвика трудова злополука.

■ Зареджайте акумулаторните батерии само в зарядни устройства, които се препоръчват от производителя. Ако използвате зарядното устройство с батерии, за които то не е предназначено, съществува опасност от възникване на пожар.

■ Поставяйте в електроинструмента само предвидените за него батерии. Използването на други може да предизвика травми и пожар.

■ Дръжте неизползвана акумулаторна батерия на разстояние от кламери, монети, ключове, пирони, винтове или други дребни метални предмети, които могат да предизвикат късо съединение на клемите. Следствието от късо съединение могат да бъдат травми или пожар.

■ При неправилна експлоатация от акумулаторната батерия може да изтече електролит. Избягвайте контакт с него. Ако от електролита попадне в очите Ви, незабавно потърсете лекарска помощ. Електролитът на акумулаторната батерия може да възпали кожата или да предизвика изгаряния.

Технически характеристики

Акумулаторна тревокосачка	ART 23 EASYTRIM ACCU/ ART 2300 EASYTRIM ACCU	ART 26 EASYTRIM ACCU/ ART 2600 EASYTRIM ACCU
Каталожен номер	3 600 H78 H..	3 600 H78 J..
Скорост на въртене на празен ход	[min ⁻¹] 9 500	9 000
Диаметър на рязане	[cm] 23	26
Маса (без допълнителни приспособления)	[kg] 1,9	2,0
Сериен номер	Вижте серийния номер 14 (табелка на електроинструмента) на машината.	
Акумулаторна батерия	NiMH	NiMH
Каталожен номер	2 607 335 699	2 607 335 699
Номинално напрежение	[V] 14,4	14,4
Капацитет	[Ah] 1,5	1,5
Време за зареждане (при разрежена акумулаторна батерия)	[h] 3 – 5*	3 – 5*
Зарядно устройство	AL 1404	AL 1404
Каталожен номер	2 607 225 ..	2 607 225 ..
Заряден ток	[A] 0,4	0,4
Допустим температурен диапазон за зареждане	[°C] 0–45	0–45

*Времето за зареждане е определено при захранващо напрежение на зарядното устройство 230 V.

Предназначение на електроинструмента

Електроинструментът е предназначен за рязане на трева и бурени под храсти, както и по хълмове и в близост до ръбове, които не могат да бъдат достигнати с големи колесни тревокосачки.

Електроинструментът е предназначен за работа при околна температура между 0 °C и 40 °C.

Въведение

Това ръководство за експлоатация съдържа указания за правилното монтиране и безопасната експлоатация на Вашия електроинструмент. Изключително е важно да прочетете внимателно тези указания.

Съдържание на опаковката

Внимателно извадете акумулаторната тревокосачка от опаковката ѝ и проверете дали следните детайли са налични:

- Тревокосачка
- Предпазен кожух
- Режещ диск
- Нож
- Зарядно устройство
- Ръководство за експлоатация

Ако нещо липсва или е повредено, моля, обърнете се към Вашия търговец.

Елементи на електроинструмента

- 1 Пусков прекъсвач
- 2 Ръкохватка
- 3 Ръкохватка за водене
- 4 Горна част на ствола
- 5 Долна част на ствола
- 6 Глава на тревокосачката
- 7 Вентилационни отвори
- 8 Предпазен кожух

- 9 Акумулаторна батерия
- 10 Зарядно устройство
- 11 Гнездо за зареждане на акумулаторна батерия
- 12 Светодиод
- 13 Щепсел**
- 14 Сериен номер

**зависи от страната, в която се доставя

Част от изобразените на фигурите и описани в ръководството за експлоатация допълнителни приспособления не са включени в окомплектовката.



За Вашата сигурност

Внимание! Изключете електроинструмента и демонтирайте акумулаторната батерия, преди да настроите или почиствате електроинструмента.

След изключване на акумулаторната тревокосачка режещият нож продължава да се върти няколко секунди по инерция.

Внимание Ц не допирайте въртящия се режещ нож.

Зареждане на акумулаторната батерия

Процесът на зареждане започва, когато щепселът бъде включен в контакта и в гнездото 11 бъде поставена акумулаторна батерия 9.

Зеленият светодиод 12 не указва степента на зареденост на акумулаторната батерия!

Светенето на зеления светодиод указва, че тече заряден ток.

След приключване на процеса на зареждане (прибл. 3 – 5 часа) извадете щепсела от контакта и акумулаторната батерия от гнездото.

Акумулаторната батерия не трябва да се зарежда повече от 5,5 часа.

Повишаване на температурата на акумулаторната батерия показва, че тя е заредена напълно.

Указания за ползване

При непрекъснато, респ. многократно последователно зареждане без прекъсване зарядното устройство може да загрее. Това не е проблем и не е указание за наличност на дефект на електроуреда.

Нова или продължително време неизползвана акумулаторна батерия достига пълния си капацитет едва след прибл. 5 цикъла на зареждане и разреждане.

Съществено скъсено време за работа след зареждане указва, че акумулаторната батерия е изхабена и трябва да бъде заменена.

Монтиране



Поставяйте акумулаторната батерия след като тревокосачката е сглобена напълно.

Внимавайте да сглобите тревокосачката в следната последователност:

A Монтиране на ствола на тревокосачката

Вкарайте горната част 4 и долната част 5 на ствола една в друга, докато усетите прещракване („клик“).

Упътване: след като горната и долната части на ствола бъдат сглобени, те не могат повече да бъдат разглобени.

Уверете се, че кабелът не е захванат някъде или усукан.

B Монтиране на предпазния кожух

Поставете предпазния кожух 8 на главата на тревокосачката 6.

1 Окачете предпазния кожух на главата на тревокосачката и го изместете назад.

2 Притиснете предпазния кожух назад, докато бъде захванат здраво („клик“).

C Монтиране на режещия диск/ножа

Притиснете режещия диск 15 към задвижващия вал (прещракване)

Поставете ножа 16 на щифта 17, притиснете го надолу и го издърпайте навън, докато бъде захванат с прещракване.

Рязане и косене в близост до ъгли



Отстранете от зоната на рязане камъни, остатъци от дървета и други предмети.

След изключване на акумулаторната тревокосачка режещият нож се движи още няколко секунди по инерция. Преди отново да я включите, изчакайте електродвигателят/режещият нож да спрат напълно.

Не включвайте електроинструмента непосредствено след като го изключите.

Включване и изключване

Натиснете и задръжте пусковия прекъсвач 1. За изключване отпуснете пусковия прекъсвач 1.

D Рязане на трева

Придвижвайте акумулаторната тревокосачка наляво и надясно, като внимавате да я държите на достатъчно разстояние от тялото си.

Акумулаторната тревокосачка може да реже ефективно трева с височина до 15 cm. Режете по-висока трева на стъпки.

Рязане около дървета и храсти

При рязане около дървета и храсти внимавайте нишката да не влезе в контакт с тях.

Растенията могат да загинат, ако кората им бъде повредена.

Издръжливост на батерията

Издръжливостта на батерията зависи от работните условия:

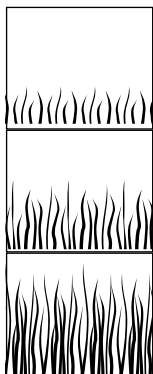

Леки работни условия:

до 500 метра

Средни работни условия:

до 300 метра

Тежки работни условия:

до 50 метра

Поддръжане



Преди да извършвате каквито и да е дейности по електроинструмента, демонтирайте акумулаторната батерия.

Упътване: извършвайте посочените по-долу операции по поддръжка на електроинструмента редовно, за да осигурите продължителното му и безопасно използване.

Редовно проверявайте електроинструмента за видими дефекти, като разхлабено съединение и износени или повредени детайли.

Проверявайте дали капаците и предпазните съоръжения са в изправност и са монтирани правилно. Преди да започнете работа извършете нужните техническо обслужване или ремонт на машината.

Ако въпреки прецизното производство и внимателно изпитване тревокосачката се повреди, ремонтът трябва да бъде извършен от оторизиран сервиз за електроинструменти на Бош.

Моля, при поръчване на резервни части или когато се обръщате с въпроси към представителите на Бош непременно посочвайте десетцифрения каталожен номер на машината.

D Замяна на ножа



Преди да извършвате каквито и да е дейности по електроинструмента, демонтирайте акумулаторната батерия.

За да демонтирате износения нож **16**, го притиснете навътре, докато изскочи от щифта **17**.

Почистете щифта **17** с остър нож от всички остатъци от пластмаса/замърсявания.

За да монтирате нов нож **16**, поставете ножа **16** на щифта **17**, притиснете го надолу и го издърпайте навън, докато усетите прещракване.

Упътване: използвайте само оригинални резервни ножове, производство на Бош. Те са специална разработка с подобрени режещи свойства и подаване. Ползването на други ножове води до влошаване на производителността.

След рязане/съхраняване



Изключете електроинструмента и демонтирайте акумулаторната батерия. Преди да приберете електроинструмента за съхраняване, се уверете, че акумулаторната батерия е демонтирана.

Почистете грижливо тревокосачката отвън с мека четка и кърпа. Не използвайте вода или разтворители/полиращи средства. Отстранете всички полепнали частички от трева, особено от вентилационните отвори **7**.

Поставете електроинструмента легнал странично и почистете предпазния кожух **8** отвътре. Ако има втвърдили се налепи от трева, ги отстранете с подходящо парче дърво или пластмаса.

Акумулаторната батерия трябва да се съхранява при температури между 0 и 45 °C.

Откриване на причината за повреда

Таблицата по-долу показва симптомите на дефектите и как можете да ги отстраните, когато електроинструментът Ви не функционира нормално. Ако не можете да локализирате или отстраните проблема, се обърнете към оторизиран сервиз за електроинструменти на Бош.

Внимание: преди да започнете да търсите дефекта, изключете електроинструмента и демонтирайте акумулаторната батерия.

Симптоми	Възможна причина	Отстраняване
Предпазният кожух не може да бъде изтеглен над режещия диск.	Неправилен монтаж	Демонтирайте режещия диск и монтирайте предпазния кожух отново, вижте раздела „Монтиране“
Тревокосачката не се включва	Акумулаторната батерия е изтощена	Заредете акумулаторната батерия, вижте също указанията за зареждане
Тревокосачката работи с прекъсвания	Има повреден контакт в машината Дефектен пусков прекъсвач	Занесете я в оторизиран сервиз за електроинструменти на Бош Занесете я в оторизиран сервиз за електроинструменти на Бош
Силни вибрации/шум	Машината е повредена Ножът е счупен	Занесете я в оторизиран сервиз за електроинструменти на Бош Заменете ножа
Продължителността на работа с едно зареждане е малка	Продължително време акумулаторната батерия не е била използвана или е била използвана краткотрайно Тревата е твърде висока Акумулаторната батерия е изхабена	Заредете напълно акумулаторната батерия, вижте също указанията за зареждане Режете на стъпки Заменете акумулаторната батерия
Ножът не се движи	Акумулаторната батерия е изтощена Машината е повредена	Заредете акумулаторната батерия, вижте също указанията за зареждане Занесете я в оторизиран сервиз за електроинструменти на Бош
Тревокосачката не реже	Ножът е счупен Акумулаторната батерия не е заредена напълно В режещия диск се е усукала трева	Заменете ножа Заредете акумулаторната батерия, вижте също указанията за зареждане Отстранете тревата
Не е възможно зареждането на батерията	Контактните клеми на акумулаторната батерия са замърсени Акумулаторната батерия е повредена, има прекъсване на веригата в нея (в отделна клетка)	Почистете контактните клеми (напр. чрез неколкостепенно изваждане и поставяне на батерията), респ. заменете акумулаторната батерия Заменете акумулаторната батерия
Светодиодът 12 не светва след включване на щепсела в контакта и поставяне на акумулаторна батерия в гнездото 11	Щепселът на зарядното устройство не е включен (правилно) Контактът, захранващият кабел или зарядното устройство са повредени	Вкарайте щепсела (докрай) в контакта Проверете захранващото напрежение и при необходимост предайте зарядното устройство за ремонт в оторизиран сервиз за електроинструменти на Бош

Бракуване и изхвърляне

Електроинструментите, допълнителните приспособления и опаковките трябва да бъдат подложени на подходяща преработка за оползотворяване на съдържащите се в тях вторични суровини.

Само за страни от ЕС:



Не изхвърляйте електроинструментите при битовите отпадъци!

Съгласно Директива на ЕС 2002/96/EG относно бракувани електрически и електронни

устройства и утвърждаването ѝ като национален закон електроинструментите, които не могат да се използват повече, трябва да се събират отделно и да бъдат подлагани на подходяща преработка за оползотворяване на съдържащите се в тях вторични суровини.

Сервизно обслужване и консултации

Монтажни чертежи и информация за резервни части можете да намерите в Интернет на адрес:
www.bosch-pt.com

Роберт Бош ЕООД - България

Бош Сервиз Център
Гаранционни и извънгаранционни ремонти
ул. Сребърна № 3-9
1907 София

☎ +359 (0)2 / 962 5302
☎ +359 (0)2 / 962 5427
☎ +359 (0)2 / 962 5295
Факс +359 (0)2 / 62 46 49

Декларация за съответствие

Стойностите са определени съгласно 2000/14/EG (на разстояние 1 m и височина 1,60 m) и EN 28 662.

Равнището А на излъчвания от електроинструмента шум обикновено е: равнище на звуковото налягане 72 dB (A); мощност на излъчвания шум 88 dB (A).

Предаваните на ръцете вибрации обикновено са под 2,5 m/s².

С пълна отговорност ние декларираме, че този продукт съответства на следните стандарти и нормативни документи: EN 786, EN 60 335 съгласно предписанията на директиви 89/336/EEG, 98/37/EG, 2000/14/EG.

2000/14/EG: Гарантираното ниво на мощността на звука L_{WA} е по-ниско от 94 dB (A). Метод за оценка на съответствието съгласно приложение VI.

Официална изпитвателна лаборатория: SRL, Sudbury England

Идентификаторен номер на оторизирания сертификационен орган: 1088

Leinfelden, 01.06.2006.

Dr. Egbert Schneider
Senior Vice President
Engineering

Dr. Eckerhard Strötgen
Head of Product
Certification

Robert Bosch GmbH, Power Tools Division

Правата за изменения запазени



Uputstva o sigurnosti

Pažnja! Sa pažnjom pročitajte sledeća uputstva. Upoznajte se sa elementima za rad i pravilnom upotrebom Akku-trimera za travu. Molimo da sigurno sačuvate uputstvo za rad za kasniju upotrebu.

Objašnjavanje simbola na Akku-trimeru za travu.



Opšte uputstvo o opasnosti.



Pročitajte uputstvo za opsluživanje.



Nosite zaštitne naočare.

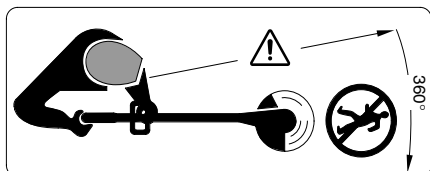

Paziti na to, da osobe koje stoje u blizini ne budu povredjene usled odbačenih stranih tela.

Osobe koje budu u blizini držati na sigurnom rastojanju od mašine.

Uklonite Akku pre čišćenja uređaja, isključenja ili ostavljanja na kratko bez nadzora.



Ne kosite na kiši ili ne ostavljajte Akku-trimer za travu u prirodi na kiši.

■ Ne radite nikada sa Akku-trimerom za travu sa oštećenim poklopcima ili uređajima zaštite, ili ako su oni skinuti.



Ne koristite uređaj za punjenje, kada je oštećen.

■ Ispitajte pre upotrebe i posle svakog udarca uređaj da li je istrošen ili oštećen i u datom slučaju popravite.

■ Ne koristite Akku-trimer za travu bosonog ili sa otvorenim sandalama, nosite uvek stabilnu obuću i duge pantalone.

■ Nikada ne dozvoljavajte deci ili osobama koje nisu upoznate sa ovim uputstvima da koriste Akku-trimer za travu. Moguće je da nacionalni propisi ograničavaju starost radnika. Uvajte trimer za travu da bude nedostupan za decu, kada nije u upotrebi.

■ Nikada ne kosite, dok se osobe, posebno deca ili kućne životinje zadržavaju u neposrednoj blizini.

■ Radnik ili korisnik je odgovoran za nesreće ili štete kod drugih ljudi ili na njihovoj imovini.

■ Sačekajte dok se rotirajući nož potpuno ne umiri, pre nego što ga uhvatite. Nož rotira posle isključenja motora i dalje i može prouzrokovati povrede.

- Kosite samo pri dnevnom svetlu ili dobrom veštačkom svetlu.
- Po mogućnosti ne radite sa Akku-trimerom za travu pri mokroj travi.
- Isključite ako Akku-trimer za travu transportujete sa/ na radno mesto.
- Pre uključivanja dalje ruke i noge od rotirajućeg noža.
- Ne gurajte ruke i noge u blizinu rotirajućeg noža.
- Ne upotrebljavajte nikada nož za košenje od metala u ovom trimeru.
- Redovno kontrolišite i održavajte Akku-trimer za travu.
- Neka popravljaju Akku-trimer za travu samo ovlašćeni servisi.
- Uvek se uverite da prerezi za ventilaciju budu slobodni od ostataka trave.
- **Isključiti i Akku-izvaditi:**
 - uvek kada ostavite uređaj bez nadzora
 - pre promene noža
 - pre čišćenja ili ako se radi na Akku-trimeru za travu.
- Čuvajte uređaj na nekom sigurnom suvom mestu, izvan domašaja dece. Ne stavljajte nikakve druge uređaje na aparat.
- Sigurnosti radi promenite istrošene ili oštećene delove.
- Uverite se da li delovi koje treba promeniti potiču od Bosh-a.
- Uverite se da je uređaj isključen, pre nego što ubacite Akku. Ubacivanje Akku u uređaj koji je uključen može prouzrokovati nesreće.
- Punite Akku samo u uređajima za punjenje, koje preporučuje proizvođač. Za uređaj za punjenje koji je pogodan za određenu vrstu akumulatora, postoji opasnost od požara, ako se koristi sa drugim akumulatorima.
- Koristite u uređajima samo akumulatore predviđene za to. Korišćenje drugih akumulatora može uticati na povrede ili požar.
- Držite nekorišćen akku podalje od kancelarijskih spajalica, novčića, ključeva, ekspera, zavrtnja ili drugih malih metalnih predmeta, koji bi mogli prouzrokovati premošćavanje kontakta. Kratak spoj između Akku kontakta može imati za posledicu sagorevanje ili požar.
- Pri pogrešnoj primeni može tečnost da izadje iz akumulatora. Izbegavajte kontakt sa njom. Pri slučajnom kontaktu isperite vodom. Ako tečnost dodje u oči, iskoristite dodatno i lekarsku pomoć. Tečnost akumulatora može uticati na nadražaje kože ili sagorevanja.

Karakteristike aparata

Akku-trimer za travu	ART 23 EASYTRIM ACCU/ ART 2300 EASYTRIM ACCU	ART 26 EASYTRIM ACCU/ ART 2600 EASYTRIM ACCU
Broj narudžbine	3 600 H78 H..	3 600 H78 J..
Broj obrtaja na prazno [min ⁻¹]	9 500	9 000
Presek sečenja [cm]	23	26
Težina (bez posebnog pribora) [kg]	1,9	2,0
Serijski broj	Pogledajte serijski broj 14 (tipska tablica) na mašini.	
Akku	NiMH	NiMH
Broj narudžbine	2 607 335 699	2 607 335 699
Naminalni napon [V]	14,4	14,4
Kapacitet [Ah]	1,5	1,5
Vreme punjenja (akumulator je ispražnjen) [h]	3 – 5*	3 – 5*
Uredjaj za punjenje	AL 1404	AL 1404
Broj narudžbine	2 607 225 ..	2 607 225 ..
Struja punjenja [A]	0,4	0,4
Dozvoljeno područje temperature punjenja. [°C]	0 – 45	0 – 45

*Vreme punjenja bazira na ulaznom naponu uredjaja za punjenje od 230 V.

Upotreba prema svrsi

Aparat je određen za košenje trave, korova ispod žbunja kao i nagibima i čoškovima, koji ne mogu da se dohvate sa kosačicom za travu.

Odredjena upotreba odnosi se na temperaturu okoline izmedju 0 °C i 40 °C.

Uvod

Ovaj priručnik sadrži uputstva o ispravnoj montaži i sigurnoj upotrebi Vašeg uredjaja. Važno je, da brižljivo pročitate ova uputstva.

Obim isporuke

Izvadite akku-trimer za travu oprezno iz pakovanja, prokontrolišite, da li su sledeći delovi kompletni:

- Trimer
- Zaštitna hauba
- Tanjirasti disk za košenje
- Nož za košenje
- Uredjaj za punjenje
- Uputstvo za upotrebu

Ako delovi nedostaju ili su oštećeni, obratite se Vašem trgovcu.

Elementi aparata

- 1 Prekidač za uključivanje/isključivanje
- 2 Drške
- 3 Vodjica drške
- 4 Gornji deo tela
- 5 Donji deo tela
- 6 Glava trimera
- 7 Prorezi za ventilaciju
- 8 Zaštitna hauba
- 9 Akumulator
- 10 Uredjaj za punjenje
- 11 Akku-otvor za punjenje
- 12 LED pokazivač
- 13 Mrežni utikač**
- 14 Serijski broj

**specifično za zemlje

Pribor na slici ili opisan ne spada delimično u obim isporuke.



Radi vaše sigurnosti

Pažnja ! Isključite uređaj i uklonite akumulator, pre nego što izvedete radove podešavanja i čišćenja.

Posle isključivanja Akku-trimera za travu radi i dalje nož za košenje još nekoliko sekundi.

Oprez - ne dodirujte rotirajući nož za košenje.

Postupak punjenja

Postupak punjenja počinje, čim se utakne mrežni utikač u utičnicu i akku **9** u otvor za punjenje **11**.

Zeleni LED 12 nije pokazivač stanja punjenja!

Svetljenje zelenog LED pokazuje, da stuja punjenja protiče.

Po završetku radnje punjenja(oko 3 –5 h) izvucite mrežni utikač uređaja za punjenje iz utičnice i izvadite akumulator.

Akumulator ne bi trebalo puniti duže od 5,5 h.

Porast temperature akumulatora pokazuje, da je on potpuno napunjen.

Saveti za primenu

Kod kontinuiranih ciklusa punjenja odnosno koji slede više puta jedan za drugim bez prekida može se uređaj za punjenje zagrejati. Ovde nema razloga dvoumljenju i ne ukazuje na tehnički kvar uređaja.

Jedan novi ili akumulator koji duže vreme nije korišćen daje tek posle oko 5 ciklusa punjenja i praznjenja punu snagu.

Jedno bitno skraćeno vreme rada posle punjenja pokazuje, da je akumulator istrošen i mora se zameniti.

Montaža



Ubacite akumulator tek kada je aku-trimer za travu kompletno sastavljen.

Uverite se da je aku-trimer za travu sastavljen ovim redosledom:

A Montiranje tela trimera

Spojite zajedno gornji deo tela **4** sa donjim delom tela **5**. Treba da se čuje „klik“.

Uputstvo: Ako su gornji deo i donji deo tela jednom već spojeni, oni se više jedan od drugog ne mogu razdvajati.

Uverite se da kabel nije stegnut ili uvrnut.

B Montaža zaštitne haube

Stavite zaštitnu haubu **8** na glavu trimera **6**.

1 Zakačite zaštitnu haubu na glavu trimera i gurnite je unazad.

2 Pritisnite zaštitnu haubu na dole, dok ne uskoči sigurno (click).

C Montiranje tanjirastog diska za košenje/noža.

Pritisnite tanjirasti disk za košenje **15** na pogonsku osovinu (click).

Stavite nož **16** na čivijicu **17**, pritisnite na dole i vucite napolje dok ne uskoči.

Košenje i košenje ivica.



Uklonite sa površine koju treba kositi kamenje, slobodne komade drveta i druge predmete.

Posle isključivanja aku-trimera za travu radi nož za košenje još nekoliko sekundi. Sačekajte, dok se motor / nož sa košenje ne umiri, pre nego ponovo uključite.

Ne isključujte i ponovo uključujte odmah jedno za drugim.

Uključivanje i isključivanje

Pritisnite prekidač **1** i držite. Da biste isključili, pustite prekidač **1**.

D Sečenje trave

Pokrećite aku-trimer za travu levo i desno i držite ga pritom na dovoljnom rastojanju od tela.

Aku-trimer za travu može kositi travu efikasno do visine od 15 cm. Višu travu kosite stupnjevito.

Sečenje oko drveća ili žbunja

Secite oko drveća ili žbunja oprezno, da ne bi došli u kontakt sa trakom.

Biljke mogu uginuti, ako se ošteti kora.

Akku-statičko vreme

Akku-statičko vreme zavisi od uslova rada:

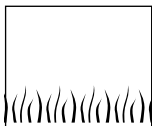

Laki uslovi:
do 500 metara

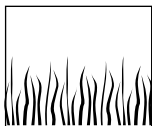

Srednji uslovi:
do 300 metara

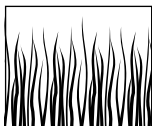

Teški uslovi:
do 50 metara

Održavanje

 **Uklonite akumulator pre svih radova na uredjaju.**

Pažnja: Izvodite redovno sledeće radove održavanja, da bi se obezbedilo dugo i pouzdano korišćenje.

Redovno kontrolišite uredjaj u pogledu očiglednih nedostataka, kao što su odpušteno pričvršćivanje i izlizani ili oštećeni delovi konstrukcije.

Kontrolišite da li su poklopci i zaštitni uredjaji neoštećeni i ispravno namešteni. Izvedite pre korišćenja eventualno potrebne radove održavanja ili popravki.

Ako bi trimer i pored brižljivog postupka proizvodnje i kontrole nekada otkazao, popravku mora vršiti neki stručni servis za Bosch-električne alate.

Kod svih pitanja i naručivanja rezervnih delova molimo Vas da neizostavno navedete broj narudžbine (ima 10 cifara) a prema tipskoj tablici na aparatu.

Održavanje noževa

 **Uklonite akumulator pre svih radova na uredjaju.**

Da bi uklonili istrošeni nož **16**, pritiskajte nož unutra dok ne iskoči sa čivijice **17**.

Oslobodite čivijicu **17** sa nekim ostrim nožem od svih ostataka plastike/nečistoča.

Da bi montirali novi nož **16**, stavite nož **16** na čivijicu **17**, pritisnite na dole i povucite napolje dok ne uskoči.

Pažnja: Koristite samo Bosch rezervne noževe za košenje. Ovaj specijalan razvoj poseduje poboljšane osobine košenja i servo osovine. Drugi noževi utiču na lošiji radni učinak.

Posle košenja/čuvanja

 **Isključite aparat i uklonite akumulator. Uverite se da je akumulator pre čuvanja uklonjen.**

Očistiti spoljašnost trimera temeljno sa nekom mekom četkom i krpom. Ne upotrebljavajte vodu i rastvarače ili sredstva za poliranje. Uklonite svu prilepljenu travu i čestice, posebno sa proreza za ventilaciju **7**.

Postavite uredjaj na stranu i očistite zaštitnu haubu **8** sa unutrašnje strane. Uklonite splepljenu travu sa nekim komadom drveta ili plastike.

Akumulator bi trebalo čuvati na temperaturi između 0 i 45 °C.

Traženje grešaka

Sledeća tabela pokazuje simbole greški i kako da pomognete sebi, ako Vaša mašina ne radi dobro. Ako time ne možete lokalizovati problem i odstraniti ga, obratite se Vašem servisu.

Pažnja: Isključite uređaj i uklonite akumulator pre traženja greške

Simptomi	Mogući uzrok	Pomoć
Zaštitna hauba se ne može izvući preko tanjirastog diska za košenje	Pogrešna montaža	Uklonite tanjitasti disk za košenje i ponovo montirajte zaštitnu haubu, pogledajte i „Montaža“.
Trimer ne radi	Akumulator je prazan	Punjenje akumulatora, pogledajte i uputstva za punjenje
Trimer radi sa prekidima	U kvaru je unutrašnji kabel mašine Prekidač za uključivanje/isključivanje je u kvaru	Potražiti servis Potražiti servis
Jake vibracije/šumovi	Mašina je u kvaru Nož slomljen	Potražiti servis Zameniti nož
Suviše kratko trajanje košenja po punjenju akumulatora	Akumulator nije korišćen duže vreme ili samo na kratko Trava je previsoka Akumulator je istrošen	Napunite akumulator potpuno, pogledajte uputstva za punjenje Kositi postepeno Zameniti akumulator
Nož se ne pokreće	Akumulator je prazan Mašina je u kvaru	Punjenje akumulatora, pogledajte i uputstva za punjenje Potražiti servis
Aparat ne seče	Nož slomljen Akumulator nije potpuno napunjen Trava se je umotala u tanjirastom disku za košenje	Zameniti nož Punjenje akumulatora, pogledajte i uputstva za punjenje Ukloniti travu
Nije moguć postupak punjenja	Kontakti akumulatora su isprljani Akumulator je u kvaru, pošto postoji prekid voda unutar akumulatora (pojedinačna ćelija)	Očistite kontakte (naprimer višekratnim ukopčavanjem i iskopčavanjem akumulatora), u datom slučaju zamenite akumulator Zameniti akumulator
LED pokazivač 12 neće zasvetleti posle ukopčavanja mrežnog utikača u utičnicu i ubacivanjem akumulatora u otvor za punjenje 11 .	Utičkač uređaja za punjenje nije (ispravno) utaknut U kvaru su utičnica, kabel ili uređaj za punjenje	Utaknite utikač (potpuno) u utičnicu Prokontrolisati napon mreže i uređaj za punjenje i u datom slučaju dati da ispita neki ovlašćeni servis za Bosch-elektirne alate

Uklanjanje djubreta

Električni pribor, pribor i pakovanja treba odvoziti na regeneraciju koja odgovara zaštititi čovekove okoline.

Samo za EZ-zemlje:



Ne bacajte električni pribor u kućno djubre!

Prema Evropskim smernicama 2002/96/EG o starim električnim i elektronskim aparatima i njihovoj preradi u nacionalno dobro ne mora

više električni pribor koji je sposoban za upotrebu da se odvojeno sakuplja i odvozi regeneraciji koja odgovara zaštititi čovekove okoline.

Servis

Šematske prikaze i informacije u vezi rezervnih delova naći ćete pod:

www.bosch-pt.com

Bosch-Service
Takovska 46
11000 Beograd

☎ +381 11-753-373

Fax..... +381 11-753-373

E-Mail: asboschz@EUnet.yu

Izjava o usaglašenosti

Merne vrednosti dobijene prema 2000/14/EG (1,60 m visine, 1 m rastojanja) i EN 28 662.

A-procenzjeni nivo šuma aparata iznosi tipično: Nivo zvučnog pritiska 72 dB (A), Nivo snage zvuka 88 dB (A).

Vibracija ruke-šake je tipično niža od 2,5 m/s².

Izjavljujemo na vlastitu odgovornost, da je ovaj proizvod usaglašen sa sledećim standardima ili normativnim aktima: EN 786, EN 60 335 prema odredbama smernica 89/336/EG, 98/37/EG, 2000/14/EG.

2000/14/EG: Garantovani nivo snage zvuka L_{WA} je niži od 94 dB (A). Postupak ocenjivanja usaglašenosti je prema prilogu VI.

Navedeno mesto kontrole: SRL, Sudbury England
Poznata kontrolna mesta-identifikacioni broj: 1088
Leinfelden, 01.06.2006.

Dr. Egbert Schneider
Senior Vice President
Engineering

Dr. Eckerhard Strötgen
Head of Product
Certification

Robert Bosch GmbH, Power Tools Division

Zadržavam pravo na promene



Varnostna opozorila

Pozor! Skrbno preberite spodaj navedena navodila in se seznanite se z elementi za upravljanje in s pravilno uporabo akumulatorskih škarij za travo. Navodilo za uporabo varno shranite zaradi kasnejše uporabe.

Razlaga simbolov na akumulatorskih škarkah za travo



Splošno opozorilo za nevarnost.



Preberite navodila za uporabo.



Nosite zaščitna očala.

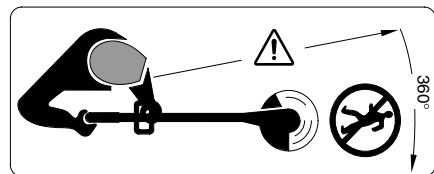

Pazite, da predmeti, ki bi odleteli od škarij, ne bodo poškodovali oseb, ki stojijo v bližini.

Osebe, ki se nahajajo v bližini, naj bodo varno oddaljeni od škarij.

Pred čiščenjem in nastavljanjem naprave odstranite iz nje akumulator, kar velja tudi v primeru, ko pustite napravo brez nadzorstva.



Ne strizite trave v dežju in ne puščajte akumulatorskih škarij za travo na prostem, kadar dežuje.

■ Nikoli ne uporabljajte akumulatorskih škarij s poškodovanimi pokrovi ali zaščitnimi napravami oziroma takrat, ko so ti deli odstranjeni.



Ne uporabljajte polnilnika, če je poškodovan.

■ Pred uporabo ali po električnem udaru pregledjte napravo z ozirom na obrabo ali poškodbe in jo po potrebi popravite.

■ Ne uporabljajte akumulatorskih škarij bosih ali obuti v odprte sandale. Vedno nosite trdno obutev in dolge hlače.

■ Nikoli ne dovolite uporabe akumulatorskih škarij za travo otrokom ali osebam, ki niso seznanjene z navodili za uporabo. Možno je, da nacionalni predpisi omejujejo starost uporabnika. Kadar škarij za travo ne uporabljate, jih shranite na mestih, ki niso dostopna otrokom.

■ Nikoli ne uporabljajte naprave, če so v neposredni bližini osebe, še posebno otroci ali živali.

■ Za nezgode ali škodo, povzročeno na drugih osebah ali njihovih lastninah je odgovoren uporabnik ali lastnik.

■ Preden se dotaknete vrtečega se noža, počakajte, da se le-ta popolnoma ustavi. Po izklopu motorja se nož še nekaj časa vrtil in lahko povzroči telesne poškodbe.

■ Travo strizite samo pri dnevni svetlobi ali dobri umetni osvetlitvi.

■ Če je trava mokra, akumulatorskih škarij po možnosti ne uporabljajte.

■ Med transportiranjem na delovno ali z delovne površine mora biti naprava izklopljena.

■ Pred vklopom umaknite roke in stopala proč od vrtečega noža.

■ Ne približujte rok in stopal vrtečemu nožu.

■ V teh škarkah nikoli ne uporabljajte kovinskega noža.

■ Akumulatorske škarkarje za travo redno pregledujte in vzdržujte.

■ Akumulatorske škarkarje za travo naj popravlja samo pooblaščen servisna delavnica.

■ Vedno poskrbite, da v prezračevalnih režah ne bo ostankov trave.

■ Izklop in odstranitev akumulatorja:

– vedno, kadar pustite napravo brez nadzora

– pred zamenjavo noža

– pred čiščenjem ali pred začetkom del na akumulatorskih škarkah za travo.

■ Napravo shranjujte na varnem, suhem mestu, izven dosega otrok. Na napravo ne postavljajte nobenih drugih predmetov.

■ Obrabljene ali poškodovane dele zaradi varnosti zamenjajte.

■ Poskrbite, da bodo vsi deli, ki jih je treba zamenjati, izdelani v tovarni Bosch.

■ Pred vstavljanjem akumulatorja poskrbite, da bo naprava izklopljena. Vstavitev akumulatorja v vklopljeno napravo lahko povzroči nezgodo.

■ Akumulatorje polnite samo v polnilnikih, ki jih priporoča proizvajalec. Polnilnik, ki je namenjen za določeno vrsto akumulatorjev se lahko vžge, če se uporablja za polnjenje drugih akumulatorjev.

■ V napravah uporabljajte samo zanje predvidene akumulatorje. Uporaba drugih akumulatorjev ima lahko za posledico telesne poškodbe ali požar.

■ Akumulator naj se ne nahaja v bližini pisarniških sponk, kovancev, ključev, žebeljev, vijakov in drugih kovinskih predmetov, ki bi lahko povzročili premostitev kontaktov. Kratak stik med akumulatorskimi kontakti lahko povzroči opekline ali požar.

■ Pri napačni uporabi lahko iz akumulatorja izteče tekočina. Izogibajte se stiku z njo. V primeru naključnega stika spirajte z vodo. Če pride tekočina v oko, poiščite tudi zdravniško pomoč. Iztekajoča akumulatorska tekočina lahko povzroči draženje kože ali opekline.

Tehnični podatki

Akumulatorske škarje za travo	ART 23 EASYTRIM ACCU/ ART 2300 EASYTRIM ACCU	ART 26 EASYTRIM ACCU/ ART 2600 EASYTRIM ACCU
Kataloška številka	3 600 H78 H..	3 600 H78 J..
Število vrtljajev v prostem teku [min ⁻¹]	9 500	9 000
Rezalni premer [cm]	23	26
Teža (brez dodatnega pribora) [kg]	1,9	2,0
Serijska številka	Glejte serijsko številko 14 (tipska ploščica) na stroju.	
Akumulator	NiMH	NiMH
Kataloška številka	2 607 335 699	2 607 335 699
Nazivna napetost [V]	14,4	14,4
Kapaciteta [Ah]	1,5	1,5
Čas polnjenja (pri praznem akumulatorju) [h]	3 – 5*	3 – 5*
Polnilnik	AL 1404	AL 1404
Kataloška številka	2 607 225 ..	2 607 225 ..
Polnilni tok [A]	0,4	0,4
Dovoljeno temperaturno področje polnjenja [°C]	0 – 45	0 – 45

*Čas polnjenja, temelječ na vhodni napetosti polnilnika 230 V.

Namembnost naprave

Naprava je namenjena rezanju trave in plevela pod grmovjem ter na pobočjih in robovih, ki niso dostopni s kosilnico.

Uporaba v skladu z namenom se nanaša na temperaturo okolice med 0 °C in 40 °C.

Uvod

Ta priročnik vsebuje navodila o pravilni montaži in varni uporabi Vaše naprave. Važno je, da navodila skrbno preberete.

Obseg dobave

Akumulatorske škarje za travo previdno dvignite iz embalaže in preverite, če so bili dobavljeni vsi naslednji deli:

- Škarje
- Zaščitni pokrov
- Rezalni krožnik
- Nož
- Polnilnik
- Navodila za uporabo

Če kakšni deli manjkajo ali so poškodovani, o tem obvestite Vašega trgovca.

Sestavni elementi

- 1 Vklonno/izklopno stikalo
- 2 Ročaj
- 3 Vodilo
- 4 Zgornji del držala
- 5 Spodnji del držala
- 6 Glava škarij
- 7 Prezračevalne reže
- 8 Zaščitni pokrov
- 9 Akumulator
- 10 Polnilnik
- 11 Odprtina za polnjenje akumulatorja
- 12 Prikaz LED
- 13 Omrežni vtičak**
- 14 Serijska številka

**specifična izvedba za posamezne države

Prikazan ali opisan dodatni pribor ni v celoti vključen v standardno opremo naprave.



Za vašo varnost

Pozor! Pred nastavljanjem ali čiščenjem naprave izklopite napravo in odstranite iz nje akumulator.

Po izklopu akumulatorskih škarij za travo se nož še nekaj sekund vrti.

Bodite previdni – vrtečega se noža se ne dotikajte.

Postopek polnjenja

Postopek polnjenja se prične takoj, ko omrežni vtiakač vtaknete v vtičnico, akumulator **9** pa v odprtino za polnjenje **11**.

Zelena LED 12 ni indikator stanja napoljenosti! Prižganje zelene LED pomeni dotok polnilnega toka.

Po zaključnem postopku polnjenja (ca. 3 h–5 h) izvlecite vtiakač iz vtičnice in odstranite akumulator iz polnilnika.

Ne polnite akumulatorskih baterij dlje kot 5,5 ur.

Povišana temperatura akumulatorja pomeni, da je akumulator do konca napoljen.

Opozorila glede uporabe

Pri kontinuiranih oziroma več zaporednih ciklih polnjenja brez prekinitve se lahko polnilnik segreje. To ni problematično in ne pomeni, da je prišlo do tehnične okvare naprave.

Nov akumulator ali akumulator, ki dalj časa ni bil v uporabi, doseže svojo polno zmogljivost šele po približno 5 ciklih polnjenja in praznjenja.

Bistveno krajši čas delovanja po polnjenju pomeni, da je akumulator izrabljen in ga je treba zamenjati.

Montaža



Akumulator vstavite šele takrat, ko so akumulatorske škarje do konca sestavljene.

Poskrbite, da bo sestavljanje akumulatorskih škarij potekalo v naslednjem zaporedju:

A Montaža držala

Zgornji del držala **4** staknite s spodnjim delom **5** – „klik“ se mora slišati.

Opozorilo: Če sta bila zgornji in spodnji del držala že sestavljena, ju ni mogoče več razstaviti.

Poskrbite, da kabel ne bo stisnjen ali zavit.

B Montaža zaščitnega pokrova

Zaščitni pokrov **8** postavite na glavo škarij **6**.

1 Zatakните zaščitni pokrov na glavo škarij in potisnite glavo nazaj.

2 Potisnite zaščitni pokrov dol, da bo slišno zaskočil (klik).

C Montaža rezalnega krožnika/noža

Pritisnite rezalni krožnik **15** na pogonsko gred (klik).

Nož **16** namestite na zatič **17**, potisnite navzdol in ga nato povlecite navzven, dokler ne zaskoči.

Striženje in obrezovanje robov



S površine, ki jo boste obrezovali, odstranite kamne, dele lesa in ostale predmete.

Po izklopu akumulatorskih škarij za travo se nož še nekaj sekund premika. Pred ponovnim vklopom naprave počakajte, da motor/nož obmiruje.

Nikoli zaporedoma kratko ne izklaplajte in vklaplajte naprave.

Vklop in izklop

Pritisnite stikalo **1** in ga držite. Izklop: stikalo **1** spustite.

D Striženje trave

Akumulatorske škarje za travo premikajte v levo in desno in jih pri tem držite v varni razdalji od telesa.

Akumulatorske škarje lahko učinkovito strižejo travo do višine 15 cm. Višjo travo strizite po stopnjah.

Striženje okrog dreves in grmov

Okrog grmov in dreves strizite previdno, da ne pridete v stik z nitko.

Če se poškoduje lubje, lahko rastline odmrejo.

Življenjska doba akumulatorja

Življenjska doba akumulatorja je odvisna od delovnih pogojev:

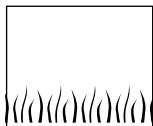

Lahki pogoji:

do 500 metrov

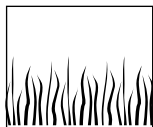

Srednji pogoji:

do 300 metrov

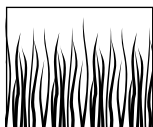

Težki pogoji:

do 50 metrov

Vzdrževanje



Pred začetkom kakršnih koli del na napravi odstranite akumulator.

Opozorilo: Prosimo, da redno izvajate spodaj navedena vzdrževalna dela, kar bo zagotovilo dolgo in zanesljivo uporabo naprave.

Napravo redno pregledujte z ozirom na vidne pomanjkljivosti, na primer ohlapno pritrditev in obrabljene ali poškodovane sestavne dele.

Preverite, če pokrovi in zaščitne naprave niso poškodovani oziroma, če so pravilno pritrjeni. Pred uporabo po potrebi opravite potrebna vzdrževalna dela ali popravila.

Če kljub skrbni izdelavi in preizkusom pride do izpada delovanja, naj popravilo opravi pooblaščen servisna delavnica za električna orodja Bosch.

Pri vseh poizvedbah in naročilih nadomestnih delov obvezno navedite 10-mestno kataloško številko, ki se nahaja na tipski ploščici naprave.

Vzdrževanje noža



Pred začetkom kakršnih koli del na napravi odstranite akumulator.

Za odstranitev obrabljene noža **16** najprej potisnite nož **16** noter in počakajte, da skoči iz zatiča **17**.

Z ostrim nožem odstranite z zatiča **17** vse ostanke plastike/umazanijo.

Montaža novega noža **16**: nož **16** namestite na zatič **17**, potisnite navzdol in ga vlečite navzven, dokler ne zaskoči.

Opozorilo: Uporabljajte samo nadomestne nože znamke Bosch. Ti specialno razviti noži imajo boljše lastnosti rezanja in vodljivosti rezila. Uporaba drugih nožev ima za posledico slabšo delovno storilnost.

Po striženju/Shranjevanje



Izklopite napravo in odstranite akumulator. Poskrbite, da bo akumulator pred shranjevanjem naprave odstranjen.

Zunanost škarij za travo temeljito očistite z mehko ščetko in krpo. Ne uporabljajte vode in topil ali polirnih sredstev. Odstranite vso oprijeto travo in druge delce, še posebno na prezračevalnih režah **7**.

Položite napravo na bok in očistite notranjo stran zaščitnega pokrova **8**. Kompaktne sloje trave odstranite z lesenim ali plastičnim strgalom.

Akumulator lahko shranjujete pri temperaturi med 0 in 45 °C.

Iskanje napak

V spodnji tabeli so navedeni simptomi napak in napotki za primere, ko Vaša naprava ne bi pravilno delovala. Če problema na ta način ne boste mogli lokalizirati in odstraniti, poiščite pomoč v Vaši servisni delavnici.

Pozor: Pred iskanjem napak napravo izklopite in odstranite iz nje akumulator.

Simptomi	Možen vzrok	Pomoč
Zaščitnega pokrova ne morete potegniti prek rezalnega krožnika	Napačna montaža	Odstranite rezalni krožnik in znova montirajte zaščitni pokrov, glejte tudi odstavek „Montaža“
Škarje ne delujejo	Akumulator izpraznjen	Napolnite akumulator, glejte tudi navodila za polnjenje
Škarje delujejo s prekinitvami	Defektni notranji kabli stroja Defektno vklopno-izklopno stikalo	Poiščite pomoč v servisu Poiščite pomoč v servisu
Močne vibracije/hrup	Stroj defekten Zlomljen nož	Poiščite pomoč v servisu Zamenjajte nož
Trajanje rezanja pri napolnjenem akumulatorju prekratko	Akumulator dalj časa ni bil v uporabi oz. je bil v uporabi le kratek čas Trava previsoka Akumulator izrabljen	Do konca napolnite akumulator, glejte tudi navodilo za polnjenje Strizite stopenjsko Zamenjajte akumulator
Nož se ne premika	Akumulator izpraznjen Stroj defekten	Napolnite akumulator, glejte tudi navodila za polnjenje Poiščite pomoč v servisu
Naprava ne striže	Zlomljen nož Akumulator ni do konca napolnjen Okrog rezalnega noža se je ovila trava	Zamenjajte nož Napolnite akumulator, glejte tudi navodila za polnjenje Odstranite travo
Polnjenje akumulatorja ni možno	Umazani akumulatorski kontakti Defektni akumulator zaradi prekinitev voda v notranjosti akumulatorja (posamezne celice)	Očistite kontakte (na primer z večkratnim vtikanjem in iztikanjem akumulatorja), po potrebi zamenjajte akumulator Zamenjajte akumulator
Po vtikanju omrežnega vtikača v vtičnico in vstavljanju akumulatorja v odprtino za polnjenje 11 se LED 12 ne prižge	Vtikač polnilnika ni (pravilno) vtaknjen Defektna vtičnica, kabel ali polnilnik	Vtikač (do konca) vtaknite v vtičnico Preverite omrežno napetost, polnilnik pa naj po potrebi pregleda pooblaščen servisna delavnica za električna orodja Bosch

Odlaganje

Električna orodja, pribor in embalažo oddajte v okolju prijazno ponovno predelavo.

Samo za države EU:



Električna orodja ne odlagajte med hišne odpadke!

V skladu z evropsko smernico št. 2002/96/EG o starih električnih in elektronskih aparatih in z njenim

tolmačenjem v nacionalnem pravu je potrebno ločeno zbiranje neuporabnih električnih orodij in oddajanje le-teh v okolju prijazno ponovno predelavo.

Servis

Risbe razstavljeni žage in informacije o nadomestnih delih lahko najdete na internetnem naslovu:

www.bosch-pt.com

Top Service d.o.o.

Celovška 172

1000 Ljubljana

☎ +386 (0)1 / 5194 225

☎ +386 (0)1 / 5194 205

Fax +386 (0)1 / 5193 407

Izjava o skladnosti

Merske vrednosti so bile izračunane v skladu s smernicami 2000/14/EG (višina 1,60 m, razdalja 1 m) in EN 28 662.

Nivo hrupa naprave po vrednotenju A znaša tipično: nivo zvočnega tlaka 72 dB (A); nivo jakosti hrupa 88 dB (A).

Vibriranje rok-lahti je tipično nižje od 2,5 m/s².

Z izključno odgovornostjo izjavljamo, da je ta proizvod usklajen z naslednjimi normativi ali normativnimi dokumenti: EN 786, EN 60 335 ki ustrežata določilom in smernicam 89/336/EWG, 98/37/EG, 2000/14/EG.

2000/14/EG: Zagotovljen nivo jakosti hrupa L_{WA} je nižji od 94 dB (A). Postopek ocenjevanja ustreznosti opravljen v skladu s prilogo VI.

Imenovano preizkusno mesto: SRL, Sudbury England

Identifikacijska številka imenovanega mesta preizkušanja: 1088

Leinfelden, 01.06.2006.

Dr. Egbert Schneider
Senior Vice President
Engineering

Dr. Eckerhard Strötgen
Head of Product
Certification

Robert Bosch GmbH, Power Tools Division

Pridržujemo si pravico do sprememb



Upute za siguran rad

Slijedeće upute treba pažljivo pročitati. Upoznajte se sa poslužnim elementima i propisnom uporabom aku-šišača tratine. Upute za uporabu spremite na sigurno mjesto za kasniju primjenu.

Objašnjenje simbola na aku-šišaču tratine



Opće napomene za opasnost.



Pročitati upute za uporabu.



Nosite zaštitne naočale.

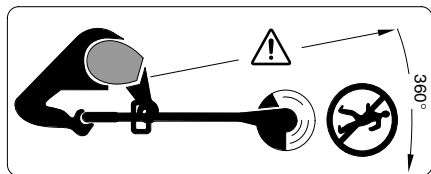

Pazite da osobe koje se nalaze oko uređaja ne ozlijede odbačena strana tijela.

Treba održavati siguran razmak do osoba koje se nalaze blizu uređaja.

Izvadite aku-bateriju prije nego što ćete uređaj čistiti, podešavati ili na kratko ostaviti bez nadzora.



Ne šišati tratinu na kiši ili aku-šišač tratine ne izlagati djelovanju kiše.

■ Aku-šišač tratine nikada ne koristiti sa oštećenim poklopcima ili zaštitnim napravama ili ako su iste skinute.



Punjač ne koristiti ako je oštećen.

- Prije primjene i nakon udara, uređaj ispitati na trošenje ili oštećenje i prema potrebi popraviti.
- Sa aku-šišačem tratine ne raditi bos ili u otvorenim sandalama, nosite uvijek čvrstu obuću i duge hlače.
- Djeci ili osobama koje nisu upoznate s ovim uputama nikada ne dopustite rad sa aku-šišačem tratine. U nekim se zemljama zakonskim propisima ograničava starost korisnika. Ako se sa šišačem tratine ne radi, treba ga spremi na mjesto nedostupno za djecu.
- Nikada ne šišati tratinu dok se osobe, osobito djeca, zadržavaju u neposrednoj blizini.
- Osoba koja radi sa uređajem ili korisnik odgovorna je za nezgode ili za štete učinjene drugim ljudima ili njihovoj imovini.
- Prije nego što ćete uhvatiti nož pričekajte da se potpuno zaustavi u rotaciji. Nož nakon isključivanja uređaja još neko vrijeme rotira i može prouzročiti ozljede.

- Tratinu kositi samo za dnevnog svjetla ili pod dobrom rasvjetom.
- Sa aku-šišačem tratine po mogućnosti ne kositi mokru travu.
- Aku-šišač tratine isključite ako će se transportirati sa/na radnu površinu.
- Prije uključivanja ruke i noge držite dalje od rotirajućeg noža.
- Ruke i noge ne stavljajte blizu rotirajući noževa.
- U ovom šišaču nikada ne koristite noževe od metala.
- Aku-šišač tratine treba redovito kontrolirati i održavati.
- Aku-šišač tratine treba dati na popravak samo ovlaštenim servisnim radionicama.
- U svakom trenutku otvori za hlađenje trebaju biti čisti od ostataka trave.
- **Isključite šišač i izvadite aku-bateriju:**
 - uvijek kada se uređaj ostavlja bez nadzora
 - prije zamjene noža
 - prije čišćenja ili ako se na šišaču tratine radi
- Uređaj spremi na sigurno, suho mjesto, izvan doseg djece. Na uređaj ne stavljati nikakve druge predmete.
- Treba zamijeniti istrošene ili oštećene sigurnosne dijelove.
- Provjerite da li dijelovi za zamjenu potječu od Boscha.
- Prije stavljanja aku-baterije uređaj treba biti isključen. Stavljanje baterije u uređaj koji je uključen može dovesti do nezgoda.
- Aku-baterije punite samo u punjačima koje preporučuje proizvođač. Za punjač prikladan za određenu vrstu aku-baterije postoji opasnost od požara ako se koristi sa nekom drugom aku-baterijom.
- U uređajima koristite samo za njega predviđene aku-baterije. Uporaba neke druge aku-baterije može dovesti do ozljeda i opasnosti od požara.
- Aku-baterije koje se ne koriste treba držati dalje od spajalica, kovanica, ključeva, čavala, vijaka i ostalih sitnih metalnih predmeta koji mogu uzrokovati premoštenje kontakata. Kratki spoj između kontakata aku-baterije može dovesti do opekline ili požara.
- Kod pogrešne primjene može isteći tekućina iz aku-baterije. Izbjegavajte kontakt sa ovom tekućinom, a ako bi se to dogodilo, ugroženo mjesto isperite obilnom količinom vode. Ako bi tekućina dospjela u oči, zatražite liječničku pomoć. Istekla tekućina može dovesti do nadražaja kože ili opekline.

Tehnički podaci o uređaju

Aku-šišač tratine	ART 23 EASYTRIM ACCU/ ART 2300 EASYTRIM ACCU	ART 26 EASYTRIM ACCU/ ART 2600 EASYTRIM ACCU
Kataloški br.	3 600 H78 H..	3 600 H78 J..
Broj okretaja pri praznom hodu [min ⁻¹]	9 500	9 000
Promjer rezanja [cm]	23	26
Težina (bez pribora) [kg]	1,9	2,0
Serijski broj	Vidjeti serijski broj 14 (tipska pločica) na stroju.	
Aku-baterija	NiMH	NiMH
Kataloški br.	2 607 335 699	2 607 335 699
Nazivni napon [V]	14,4	14,4
Kapacitet [Ah]	1,5	1,5
Vrijeme punjenja (ispražnjena aku-baterija) [h]	3 – 5*	3 – 5*
Punjač	AL 1404	AL 1404
Kataloški br.	2 607 225 ..	2 607 225 ..
Struja punjenja [A]	0,4	0,4
Dopušteno područje temperature punjenja [°C]	0 – 45	0 – 45

*Trajanje se na ulaznom naponu punjača od 230 V.

Uporaba za određenu namjenu

Uređaj je predviđen za rezanje trave i korova ispod grmlja, kao i na kosinama i rubovima koji se ne mogu doseći sa kosilicom.

Primjena za određenu namjenu odnosi se na temperaturu okoline između 0 °C i 40 °C.

Uvod

Ovaj priručnik sadrži upute za ispravnu montažu i sigurnu uporabu vašeg uređaja. Važno je da ove upute pažljivo pročitate.

Opseg isporuke

Oprezno izvadite šišač tratine iz ambalaže i provjerite da li su na broju slijedeći dijelovi:

- Šišač tratine
- Štitnik
- Rezni tanjur
- Nož za rezanje
- Punjač
- Upute za uporabu

Ako dijelovi nedostaju ili su oštećeni, obratite se vašem trgovcu.

Dijelovi uređaja

- 1 Prekidač za uključivanje/isključivanje
- 2 Ručka
- 3 Vodeća ručka
- 4 Gornji dio vratila
- 5 Donji dio vratila
- 6 Glava šišača
- 7 Otvori za hlađenje
- 8 Štitnik
- 9 Aku-baterija
- 10 Punjač
- 11 Otvor punjača aku-baterije
- 12 LED-pokazivač
- 13 Mrežni utikač**
- 14 Serijski broj

**specifično za dotičnu zemlju

Prikazan ili opisan pribor ne pripada posve opsegu isporuke.



Za vašu sigurnost

Pažnja! Uređaj isključiti i izvaditi aku-bateriju prije podešavanja i čišćenja.

Nakon isključivanja aku-šišača tratine, rezni nož se još okreće nekoliko sekundi.

Oprez – ne dirati rotirajući rezni nož.

Proces punjenja

Proces punjenja započinje čim se mrežni utikač utakne u utičnicu i aku-baterija 9 utakne u otvor punjača 11.

Zelena LED 12 nije pokazivač stanja napunjenosti! Paljenje zelene LED pokazuje da struja punjenja teče.

Nakon završenog procesa punjenja (cca. 3 h–5 h), mrežni utikač punjača izvući iz utičnice i ukloniti aku-bateriju.

Aku-baterija se ne smije puniti dulje 5,5 h.

Povišenje temperature aku-baterije pokazuje da je ona potpuno napunjena.

Napomene uz primjenu

Kod neprekidnih ciklusa punjenja, odnosno ciklusa koji bez prekida slijede uzastopno jedan iza drugog, punjač bi se mogao zagrijati. To je međutim neškodljivo i ne ukazuje na tehničku neispravnost uređaja.

Nova ili dulje vrijeme nekorištena aku-baterija daje svoj puni učinak tek nakon cca. 5 ciklusa punjenja i pražnjenja.

Bitno skraćeno vrijeme rada nakon punjenja ukazuje na istrošenost aku-baterije i da se mora zamijeniti.

Montaža



Aku-bateriju staviti u aku-šišač tratine tek kada je potpuno sastavljen.

Aku-šišač tratine treba sastaviti ovim redoslijedom:

A Montirati vratilo šišača

Zajedno spojiti gornji dio vratila 4 i donji dio vratila 5, sve dok se ne čuje „klik“.

Napomena: Ako je gornji i donji dio vratila već jednom bio sastavljan, ne možete se više odvojiti jedan od drugoga.

Kabel ne smije biti uklješten ili usukan.

B Montaža štitnika

Stavite štitnik 8 na glavu šišača 6.

1 Zahvatite štitnik na glavu šišača i pomaknite ga prema natrag.

2 Pritisnite štitnik prema dolje sve dok sigurno ne uskoči (klik).

C Montaža reznog tanjura/noža

Pritisnite rezni tanjur 15 na pogonsko vratilo (klik).

Stavite nož 16 na zatik 17, pritisnite ga prema dolje i povucite prema van dok ne preskoči.

Rezanje i šišanje tratine uz rubove



Kamenčiće, odbačene komadiće drva i ostale predmete treba ukloniti sa površine trave koja će se rezati.

Nakon isključivanja aku-šišača tratine, rezni nož se još okreće nekoliko sekundi. Treba pričekati da se motor/rezni nož zaustavi prije ponovnog uključivanja.

Uzastopno ne uključivati i ponovno uključivati.

Uključivanje i isključivanje

Pritisnuti prekidač 1 i držati ga pritisnutim. Za isključivanje otpustiti prekidač 1.

D Rezanje trave

Aku-šišač tratine pomicati lijevo i desno i kod toga ga držati na dovoljnom razmaku od tijela.

Aku-šišač tratine može učinkovito rezati travu do visine 15 cm. Višu travu treba rezati u stupnjevima.

Rezanje oko stabala i grmlja

Oprez kod rezanja oko stabala i grmlja, kako ne bi došli u kontakt sa nitima.

Biljke bi mogle uvenuti ako bi ih izgazila stoka.

Izdržljivost aku-baterije

Izdržljivost aku-baterije ovisi o radnim uvjetima:

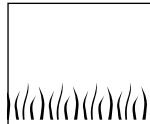

Lakši uvjeti:

do zu 500 m

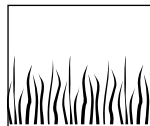

Srednji uvjeti:

do zu 300 m

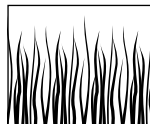

Teški uvjeti:

do zu 50 m

Održavanje

Prije svih radova na uređaju treba izvaditi aku-bateriju.

Napomena: Slijedeće radove održavanja izvodite redovito, kako bi se osiguralo dugo i besprijekorno korištenje.

Uređaj treba redovito kontrolirati na očigledne nedostatke, kao što su otpušteni spojevi pričvršćenja i istrošeni ili oštećeni dijelovi.

Provjerite da li su poklopci ili zaštitne naprave neoštećeni i ispravno stavljeni. Prije uporabe kosilice izvršite eventualno potrebne radove održavanja i popravaka.

Ako bi šišač tratine unatoč brižljivih postupaka izrade i ispitivanja ipak prestao raditi, popravak treba prepustiti ovlaštenom servisu za Bosch električne alate.

Kod svih upita i naručivanja rezervnih dijelova neizostavno navedite 10-znamenasti kataloški broj prema tipnoj pločici uređaja.

Nakon šišanja tratine/spremanja

Isključivanje uređaja i uklanjanje aku-baterije Aku-baterija se mora ukloniti prije spremanja uređaja.

Vanjske površine šišača tratine temeljito očistiti mekom četkom i krpom. Za čišćenje koristiti otapala ili sredstva za poliranje. Treba odstraniti sve nakupine trave i strane čestice, osobito sa otvora za hlađenje 7.

Uređaj položiti na stranu i štitnik 8 očistiti sa unutarnje strane. Kompaktne nakupine trave ukloniti komadom drva ili plastike.

Aku-bateriju treba spremati kod temperature između 0 i 45 °C.

Održavanje noževa

Prije svih radova na uređaju treba izvaditi aku-bateriju.

Za uklanjanje istrošenog noža 16, nož pritisnite prema unutra dok ne iskoči iz zatika 17.

Sa zatika 17 oštrim nožem ukloniti sve ostatke plastike/prljavštine.

Za montažu novog noža 16, nož 16 treba staviti na zatik 17, pritisnuti prema dolje i povući prema van do uskakanja.

Napomena: Koristiti samo Bosch rezervni nož. Ovaj specijalni nož posjeduje poboljšana svojstva rezanja i dovođenja. Ostali rezni noževi imaju za rezultat slabiji radni učinak.

Traženje kvara

Slijedeća tablica prikazuje simbole greške i kako si možete pomoći ako vaš uređaj ne bi radio ispravno. Ako na taj način ne možete lokalizirati i otkloniti problem, obratite se ovlaštenoj servisnoj radionici.

Pažnja: Prije traženja greške treba isključiti uređaj i izvaditi aku-bateriju.

Simptomi	Mogući uzroci	Pomoć
Štitnik se ne može povući preko reznog tanjura	Pogrešna montaža	Ukloniti rezni tanjur i ponovno montirati štitnik, vidjeti i „Montaža“
Šišač tratine ne radi	Ispražnjena aku-baterija	Napuniti aku-bateriju, vidjeti i upute za punjenje
Šišač tratine radi sa prekidima	Neispravno unutarnje ožičenje uređaja Neispravan prekidač za uključivanje/isključivanje	Zatražiti pomoć servisa Zatražiti pomoć servisa
Jake vibracije/šumovi	Neispravan uređaj Polomljen nož	Zatražiti pomoć servisa Zamijeniti nož
Suviše kratko trajanje rezanja po jednom punjenju aku-baterije	Aku-baterija nije dulje vrijeme korištena ili je samo kratko vrijeme korištena Previsoka trava Aku-baterija je istrošena	Aku-bateriju do kraja napuniti, vidjeti i upute za punjenje Rezanje u stupnjevima Zamijeniti aku-bateriju
Nož se ne pomiče	Ispražnjena aku-baterija Neispravan uređaj	Napuniti aku-bateriju, vidjeti i upute za punjenje Zatražiti pomoć servisa
Uređaj ne reže	Polomljen nož Aku-baterija nije potpuno napunjena Trava se je omotala oko reznog tanjura	Zamijeniti nož Napuniti aku-bateriju, vidjeti i upute za punjenje Odstraniti travu
Nije moguć proces punjenja	Zaprljani su kontakti aku-baterije Aku-baterija je neispravna budući da postoji prekid voda unutar aku-baterije (pojedinačnih ćelija)	Očistiti kontakte (npr. višekratnim spajanjem i vađenjem aku-baterije), prema potrebi zamijeniti aku-bateriju Zamijeniti aku-bateriju
LED-pokazivač 12 ne svijetli nakon spajanja mrežnog utikača u utičnicu i stavljanja aku-baterije u otvor punjača 11	Utikač punjača nije (ispravno) utaknut Neispravna utičnica, kabel ili punjač	Utikač (potpuno) utaknuti u utičnicu Kontrolirati mrežni napon i punjač dati na kontrolu ovlaštenom servisu za Bosch električne alate

Zbrinjavanje u otpad

Električne alate, pribor i ambalažu treba predati na ekološki prihvatljivu ponovnu uporabu.

Samo za zemlje EU:



Električne alate ne bacajte u kućni otpad!

Prema Europskim smjernicama 2002/96/EG za stare električne i elektroničke uređaje i njihovo

stavljanje u promet i prema važećim zakonskim propisima, ne moraju se više odvojeno sakupljati električni alati prikladni za uporabu i predavati na ekološki prihvatljivu ponovnu uporabu.

Servis

Crteže u rastavljenom obliku i informacije o rezervnim dijelovima možete naći na adresi: www.bosch-pt.com

Robert Bosch d.o.o
Kneza Branimira 22
100 40 Zagreb

☎ +385 (0)1 / 295 80 51
Fax +385 (0)1 / 295 80 60

Izjava o usklađenosti

Izmjerene vrijednosti određene su prema 2000/14/EG (na visini od 1,60 m, i razmaku od 1 m) i EN 28 662.

Prag buke uređaja vrednovan sa A obično iznosi: prag zvučnog tlaka 72 dB (A); prag učinka buke 88 dB (A).

Vibracija na ruci šaci obično je manja od 2,5 m/s².

Izjavljujemo uz punu odgovornost da je ovaj proizvod usklađen sa slijedećim normama ili normativnim dokumentima: EN 786, EN 60 335 prema odredbama smjernica 89/336/EWG, 98/37/EG, 2000/14/EG.

2000/14/EG: Zajamčeni prag učinka buke L_{WA} niži je od 94 dB (A). Postupci vrednovanja usklađenosti prema Dodatku VI.

Imenovana ispitna institucija: SRL, Sudbury England

Identifikacijski broj imenovanog instituta za ispitivanje: 1088

Leinfelden, 01.06.2006.

Dr. Egbert Schneider
Senior Vice President
Engineering

Dr. Eckerhard Strötgen
Head of Product
Certification

Robert Bosch GmbH, Power Tools Division

Zadržavamo pravo izmjena



Ohutusjuhised

Tähelepanu! Lugege järgnevat juhised hoolikalt läbi. Tutvuge akumurutrimmeri käsitselementide ja nõuetekohase kasutamisega. Hoidke kasutusjuhend alles.

Akumurutrimmeril olevate sümbolite tähendus



Üldine oht.



Lugege kasutusjuhend läbi.



Kandke kaitseprille.

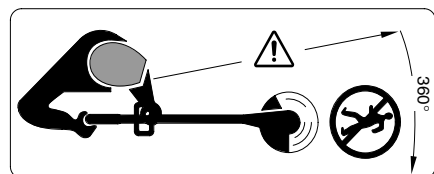

Veenduge, et eemalepaiskuvad võõrkehad ei vigasta läheduses viibivaid inimesi.

Läheduses viibivad inimesed peavad paiknema seadmest ohutus kauguses.

Enne seadme reguleerimist ja puhastamist, samuti juhul, kui jätate seadme kas või lühikeseks ajaks järelevalveta, eemaldage seadmest aku.



Arge töötagte akumurutrimmeriga vihma käes ja ärge jätke akumurutrimmerit vihma kätte.

■ Arge kasutage akumurutrimmerit, kui selle kaitsekatted või teised kaitseosad on kahjustatud või eemaldatud.



Arge kasutage akulaadijat, kui see on vigastatud.

■ Iga kord enne kasutamist, samuti pärast trimmerile avaldunud lööki või trimmeri kukkumist kontrollige seadet kahjustuste või kulumise suhtes ja vajadusel parandage.

■ Akumurutrimmeriga töötamisel ärge olge paljajalu ega lahtistes sandaalides, kandke alati tugevaid jalatseid ja pikki pükse.

■ Arge kunagi lubage akumurutrimmerit kasutada lastel või isikutel, kes pole antud juhistega tutvunud. Seadme kasutaja iga võib olla piiratud konkreetse riigi seadustega. Kasutusvälisel ajal hoidke seadet lastele kättesaamatus kohas.

■ Ärge töötagte trimmeriga, kui vahetus läheduses viibivad inimesed, eriti lapsed, või koduloomad.

■ Seadme käsitseja või kasutaja vastutab õnnetusjuhtumite ja teistele inimestele või nende varale tekitatud kahju eest.

■ Enne lõiketera puudutamist oodake, kuni see on täielikult seisunud. Lõiketera pöörleb pärast mootori väljalülitamist veel edasi ja võib põhjustada vigastusi.

■ Töötage trimmeriga ainult päevavalgel või hea kunstliku valgustuse korral.

■ Akumurutrimmerit ei ole soovitat kasutada märja rohu niitmiseks.

■ Enne akumurutrimmeri transportimist tööpiirkonda või sealt ära lülitage akumurutrimmer välja.

■ Enne seadme sisselülitamist jälgige, et käed ja jalad oleksid pöörlevast lõiketerast eemal.

■ Arge viige käsi ega jalgu pöörleva lõiketera lähedale.

■ Arge kunagi kasutage selles trimmeris metallist lõiketerasid.

■ Kontrollige ja hooldage akumurutrimmerit regulaarselt.

■ Laske akumurutrimmeri parandada üksnes volitatud remonditöökojas.

■ Veenduge, et seadme õhutusavad ei oleks kunagi rohujääke.

Lülitage seade välja ja eemaldage aku:

– alati, kui jätate seadme järelevalveta

– enne lõiketera väljavahetamist

– enne puhastamist ja seadistamist.

■ Hoidke seadet kuivas, lastele ligipääsmatus kohas. Ärge asetage murutrimmeri peale teisi esemeid.

■ Kulunud ja kahjustatud osad vahetage ohutuse huvides välja.

■ Veenduge, et varuosad pärinevad Boschilt.

■ Enne aku paigaldamist veenduge, et seade on välja lülitatud. Aku paigaldamine seadmesse, mis on sisse lülitatud, võib põhjustada vigastusi.

■ Laadige akut üksnes tootja poolt ette nähtud akulaadijaga. Ühte tüüpi akude jaoks sobiv akulaadija võib teist tüüpi akude laadimisel põhjustada põlengu ohu.

■ Kasutage seadmes ainult selleks ette nähtud akut. Teiste akude kasutamine võib põhjustada vigastuste ja põlengu ohu.

■ Kasutusvälisel ajal hoidke akut eemal kirjaklambritest, müntidest, võtmetest, naeltest, kruvidest ja teistest väikestest metallesemetest, mis võivad aku kontaktid omavahel ühendada. Metallesemetega kokkupuutest põhjustatud lühis aku kontaktide vahel tekitab põlengu ohu.

■ Vale kasutuse puhul võib akut välja voolata akuvedeliku. Vältige sellega kokkupuudet. Kui akuvedelikku peaks sattuma nahale, peske vastavat kohta veega. Kui akuvedelikku satub silma, pöörduge lisaks arsti poole. Akuvedelik võib põhjustada nahaärritust või söövitust.

Tehnilised andmed

Akumurutrimmer		ART 23 EASYTRIM ACCU/ ART 2300 EASYTRIM ACCU	ART 26 EASYTRIM ACCU/ ART 2600 EASYTRIM ACCU
Tellimisnumber		3 600 H78 H..	3 600 H78 J..
Tühikäigupöörded	[min ⁻¹]	9 500	9 000
Lõikejälje läbimõõt	[cm]	23	26
Kaal (ilma lisatarvikuteta)	[kg]	1,9	2,0
Seerianumber		Vt seadmel olevat seerianumbrit 14 (andmesildil).	
Aku		NiMH	NiMH
Tellimisnumber		2 607 335 699	2 607 335 699
Nimipinge	[V]	14,4	14,4
Mahtuvus	[Ah]	1,5	1,5
Laadimisaeg (tühi aku)	[h]	3 – 5*	3 – 5*
Akulaadija		AL 1404	AL 1404
Tellimisnumber		2 607 225 ..	2 607 225 ..
Laadimisvool	[A]	0,4	0,4
Lubatud laadimistemperatuur	[°C]	0–45	0–45

*Laadimisaeg põhineb akulaadija sisendpingel 230 V.

Nõuetekohane kasutamine

Seade on ette nähtud muru ja umbrohu niitmiseks puhmade ja põõsaste alt, samuti tavalise muruniidukiga mitteligidipäasetavate nõlvade ja servade niitmiseks.

Seadme nõuetekohane kasutus on lubatud temperatuuril 0 °C kuni 40 °C.

Sissejuhatus

Käesolevas juhendis on toodud juhised seadme korrektse kokkupaneku ja ohutu kasutamise kohta. On oluline, et loete need juhised hoolega läbi.

Tarnekomplekt

Võtke akumurutrimmer ettevaatlikult pakendist välja ja kontrollige, kas tarnekomplektis sisalduvad kõik allpool loetletud detailid:

- Trimmer
- Kaitsekate
- Lõiketera kinnitusketas
- Lõiketera
- Akulaadija
- Kasutusjuhend

Kui mõni osa on puudu või kahjustatud, pöörduge müügiesindusse.

Seadme osad

- 1 Lüliiti (sisse/välja)
- 2 Käepide
- 3 Juhtkäepide
- 4 Varre ülemine osa
- 5 Varre alumine osa
- 6 Trimmeri pea
- 7 Õhutusavad
- 8 Kaitsekate
- 9 Aku
- 10 Akulaadija
- 11 Laadimispesa
- 12 LED-indikaator
- 13 Pistik**
- 14 Seerianumber

**vastavalt kasutusriigi mudelile

Tarnekomplekt ei sisalda kõiki kasutusjuhendis olevatel joonistel kujutatud või kasutusjuhendis nimetatud lisatarvikuid.



Tööohutus

Tähelepanu! Enne seadme reguleerimist ja puhastamist lülitage seade välja ja eemaldage aku.

Pärast akumurutrimmeri väljalülitamist pöörleb lõiketera veel mõne sekundi jooksul edasi.

Ettevaatust – ärge puudutage pöörlevat lõiketera.

Laadimine

Laadimine algab niipea, kui laadija pistik on ühendatud pistikupesaga ja aku **9** on asetatud laadimispesa **11**.

Roheline LED-indikaator 12 ei näita aku laetuse astet! Rohelise LED-indikaatori süttimine näitab laadimisvoolu olemasolu.

Pärast laadimise lõppu (umbes 3–5 tunni pärast) tõmmake akulaadija pistik pistikupesast välja ja eemaldage aku laadimispesast.

Akut ei tohiks laadida kauem kui 5,5 tundi.

Aku temperatuuri tõus näitab, et aku on täis laetud.

Laadimisjuhised

Järjestikusele või korduval laadimisel võib akulaadija soojeneda. See ei ole ohtlik ega anna märku tehnilisest defektist.

Uus või pikemat aega kasutamata aku saavutab täisvõimsuse alles umbes 5 laadimis- ja tühjenemistsükli järel.

Laetud aku oluliselt lühenenud kasutusaeg näitab, et aku tööressurs on ammendunud ja aku tuleb välja vahetada.

Kokkupanek



Arge paigaldage seadmesse akut enne, kui seade on täielikult kokku monteeritud.

Veenduge, et akumurutrimmer monteeritakse kokku alltoodud järjekorras:

A Trimmeri varre montaaž

Ühendage omavahel varre ülemine osa **4** ja varre alumine osa **5**, kokkupanekul kostab klõps.

Märkus: Kui varre ülemine ja alumine osa on juba kokku pandud, ei saa neid enam lahti võtta.

Veenduge, et toitejuhe ei ole kinni kiildunud ega keerdu läinud.

B Kaitsekatte monteerimine

Asetage kaitsekate **8** trimmeripea **6** peale.

1 Kinnitage kaitsekate trimmeripea külge ja lükake kaitsekate taha.

2 Suruge kaitsekate alla, kuni see fikseerub kohale (kostab klõps).

C Lõiketera kinnitusketta/lõiketera monteerimine

Suruge lõiketera kinnitusketas **15** ajamivõllile (kostab klõps).

Asetage lõiketera **16** tihvtile **17**, keerake lõiketera alla ja tõmmake väljapoole, kuni see fikseerub kohale.

Niitmine ja servade trimmimine



Eemaldage tööpiirkonnast kivid, lahtised puutükid ja muud esemed.

Pärast murutrimmeri väljalülitamist pöörleb lõiketera veel mõne sekundi jooksul edasi. Enne seadme sisselülitamist oodake, kuni mootor/lõiketera on seiskunud. Vältige seadme järjestikust sisse- ja väljalülitamist.

Sisse- ja väljalülitamine

Vajutage lülile **1** ja hoidke seda all. Seadme väljalülitamiseks vabastage lüliti **1**.

D Muru niitmine

Liigutage trimmerit vasakule ja paremale. Hoidke seadet alati kehast ohutul kaugusel.

Murutrimmeriga saab edukalt niita kuni 15 cm kõrgust rohtu. Kõrgemat rohtu niitke järk-järgult.

Niitmine puude ja põõsaste ümber

Puude ja põõsaste ümber niitke ettevaatlikult, et lõikenii ei puutuks kokku nende tüve või okstega.

Koore vigastamisel võivad taimed hukkuda.

Aku vastupidavus

Aku vastupidavus sõltub töötingimustest:

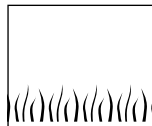

Kerged tingimused:

kuni 500 meetrit

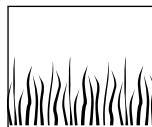

Keskmiised tingimused:

kuni 300 meetrit

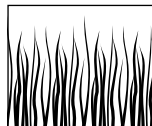

Rasked tingimused:

kuni 50 meetrit

Hooldus

 **Enne mis tahes tööde teostamist seadme kallal eemaldage seadmest aku.**

Märkus: Seadme kasutusea pikendamiseks teostage regulaarselt järgmisi hooldustöid.

Kontrollige murutrimmerit regulaarselt silmaga nähtavate vigade suhtes nagu logisevad või kahjustatud lõiketerad, lõdvad ühendused ning kulunud või kahjustatud osad.

Kontrollige, et katted ja kaitseseadised oleksid terved ja õigesti paigaldatud. Enne seadme kasutamist teostage hädavajalikud hooldus- ja remonditööd.

Antud seade on hoolikalt valmistatud ja testitud. Kui seade sellest hoolimata rikki läheb, tuleb see lasta parandada Boschi volitatud elektriliste tööriistade parandustöökojas.

Mistahes järelepärimiste esitamisel ja varuosade tellimisel palume Teil kindlasti ära näidata seadme andmesildil olev 10-kohaline tellimisnumber.

Lõiketera hooldus

 **Enne mis tahes tööde teostamist seadme kallal eemaldage seadmest aku.**

Kulunud lõiketera **16** eemaldamiseks vajutage lõiketera sissepoole, kuni see hüppab tihvtilt **17** välja.

Eemaldage tihvtilt **17** terava noa abil kõik plastijäägid ja muu mustus.

Uue lõiketera **16** paigaldamiseks asetage lõiketera **16** tihvtile **17**, suruge lõiketera alla ja tõmmake väljapoole, kuni see fikseerub kohale.

Märkus: Kasutage ainult Boschi varuterasid. Tegemist on parendatud lõikeomadustega toodetega. Teiste tootjate lõiketerade jõudlus on väiksem.

Pärast trimmimist/Hoiustamine

 **Lülitage seade välja ja eemaldage aku. Veenduge, et aku on enne seadme hoiulepanekut seadmest välja võetud.**

Puhastage murutrimmeri välispinnad pehme harja ja lapiga. Ärge kasutage vett ega lahustit või poleerimisvahendit. Eemaldage trimmerilt kõik külgekleepunud rohujäägid ja osakesed, eriti hoolikalt puhastage õhutusavad **7**.

Asetage seade küljele ja puhastage kaitsekate **8** seestpoolt. Kõvasti kinnikleepunud rohi eemaldage puudust või plastikust eseme abil.

Akut tuleks hoida temperatuuril 0 kuni 45 °C.

Veaotsing

Järgnevas tabelis on ära toodud vead ja juhised nende kõrvaldamiseks. Kui probleem siiski ei kao, pöörduge volitatud remonditöökotta.

Tähelepanu: Enne, kui alustate vea otsimist, lülitage seade välja ja eemaldage aku.

Sümptomid	Võimalik põhjus	Kõrvaldamine
Lõiketera peale ei saa paigaldada kaitsekate	Seade on valesti kokku monteeritud	Eemaldage lõiketera ja paigaldage kaitsekate, vt ka punkti „Montaaž“
Murutrimmer ei tööta	Aku on tühi	Laadige aku, vt ka punkti Laadimisjuhised
Murutrimmer töötab katkendlikult	Seadme siseühendused ei ole korras Lüliti (sisse/välja) on katki	Pöörduge parandustöökotta Pöörduge parandustöökotta
Tugev vibratsioon/müra	Häire seadme töös Lõiketera on purunenud	Pöörduge parandustöökotta Vahetage lõiketera välja
Lõikamisaeg ühe akulaadimise kohta on liiga lühike	Akut ei ole pärast pikemat perioodi kasutatud või on kasutatud lühiajaliselt Rohi on liiga kõrge Aku tööressurss on ammendunud	Laadige aku täis, vt ka punkti Laadimisjuhised Niitke järk-järgult Vahetage aku välja
Lõiketera ei liigu	Aku on tühi Häire seadme töös	Laadige aku, vt ka punkti Laadimisjuhised Pöörduge parandustöökotta
Seade ei niida	Lõiketera on purunenud Aku ei ole täis laetud Rohi on lõiketera ümber kinni jäänud	Vahetage lõiketera välja Laadige aku, vt ka punkti Laadimisjuhised Eemaldage rohi
Laadimine ei õnnestu	Aku kontaktid on määrdunud Aku on defektne, kuna akuelementide vahel puudub ühendus	Puhastage aku kontaktid (akut mitu korda laadijasse asetades ja laadijast eemaldades), vajadusel vahetage aku välja Vahetage aku välja
LED-indikaator 12 ei sütti pärast akulaadija pistiku ühendamist pistikupessa ja aku asetamist laadimispeassa 11	Akulaadija pistik ei ole pistikupessa (nõuetekohaselt) ühendatud Pistik, toitejuhe või akulaadija on defektsed	Ühendage pistik korralikult pistikupessa Kontrollige pinget ja laske akulaadija vajadusel üle vaadata Boschi elektriliste tööriistade volitatud remonditöökojas

Kasutuskõlbmatuks muutunud seadmete käitus

Elektriseadmed, lisatarvikud ja pakendid tuleks keskkonnasäästlikult ringlusse võtta.

Üksnes EL liikmesriikidele:



Ärge käideldge kasutuskõlbmatuks muutunud elektrilisi tööriistu koos olmejäätmetega!

Vastavalt Euroopa Parlamendi ja nõukogu direktiivile 2002/96/EÜ elektri- ja elektroonikaseadmete

jäätmete kohta ning direktiivi nõuete kohaldamisele liikmesriikides tuleb kasutuskõlbmatuks muutunud elektrilised tööriistad eraldi kokku koguda ja keskkonnasäästlikult korduskasutada või ringlusse võtta.

Klienditeenindus

Üksikasjalised joonised ja teabe varuosade kohta leiате internetiaadressil:
www.bosch-pt.com

Eesti Vabariik

Mercantile Group AS
Boschi elektriliste käsitööriistade remont ja hooldus
Parnu mnt. 549
76401 Saue vald, Laagri

☎: + 372 679 1122

Fax: + 372 679 1129

Vastavus EL nõuetele

Mõõtmised teostatud vastavalt 2000/14/EÜ (1,60 m kõrgusel, 1,0 m kaugusel) ja EN 28 662.

Seadme A-karakteristikuga mõõdetud müratase on tavaliselt: helirõhu tase: 72 dB (A); helitugevuse tase 88 dB (A).

Käe-randme-vibratsioon on tavaliselt alla 2,5 m/s².

Kinnitame ainuvastutajana, et antud toode vastab järgmistele standarditele ja normdokumentidele: EN 786, EN 60 335 vastavalt direktiivide 89/336/EMÜ, 98/37/EÜ, 2000/14/EÜ nõuetele.

2000/14/EÜ: Garanteeritud helitugevuse tase L_{WA} on alla 94 dB (A). Vastavuse hindamise meetod kooskõlas lisaga VI.

Volitatud hindamisasutus: SRL, Sudbury England

Volitatud hindamisasutuse

identifitseerimisnumber: 1088

Leinfelden, 01.06.2006.

Dr. Egbert Schneider
Senior Vice President
Engineering

Dr. Eckerhard Strötgen
Head of Product
Certification

Robert Bosch GmbH, Power Tools Division

Tootja jätab endale õiguse muudatuste tegemiseks



Drošības noteikumi

Uzmanību! Rūpīgi izlasiet šeit sniegtos norādījumus. Pamatīgi iepazīstieties ar akumulatora zālāja trimera vadības ierīcēm un to lietošanu. Pēc izlasīšanas uzglabājiet lietošanas pamācību drošā vietā turpmākai izmantošanai.

Uz akumulatora zālāja trimera korpusa ir attēloti šādi simboli.



Vispārēja rakstura brīdinājums par paaugstinātu bīstamību.



Izlasiet lietošanas pamācību.



Nēsājiet aizsargbrilles.

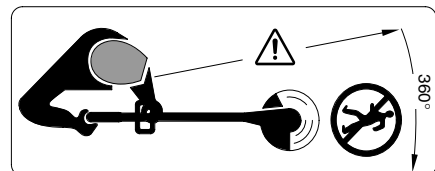

Sekojiēt, lai tuvumā esošās personas neapdraudētu priekšmeti, kas darba laikā var tikt mesti pa gaisu.

Sekojiēt, lai nepiederošas personas atrastos drošā attālumā no apļaušanas vietas.

Atvienojiet no instrumenta akumulatoru pirms tā regulēšanas vai tīrīšanas, kā arī gadījumā, ja instruments kaut uz īsu brīdi tiek atstāts bez uzraudzības.

Nelietojiet akumulatora zālāja trimeri lietus laikā, neatstājiet to lietū.



Nelietojiet akumulatora zālāja trimeri, ja uz tā nav uzstādīts pārsegs vai aizsargierīces, kā arī tad, ja uzstādītās aizsargierīces ir bojātas.



Nelietojiet uzlādes ierīci, ja tā ir bojāta.

Pirms zālāja trimera lietošanas, kā arī tad, ja tas ir saņēmis triecienu, pārbaudiet, vai instruments nav bojāts vai nolūkami, kurām ir atļauts lietot šādu instrumentu, tiek noteikts atbilstoši nacionālajai likumdošanai. Laikā, kad zālāja trimeris netiek lietots, uzglabājiet to vietā, kas nav pieejama bērniem.

Nestrādājiet ar akumulatora zālāja trimeri basām kājām vai sandalēs, pirms darba vienmēr uzvelciet slēgtus apavus un garās bikses.

Neļaujiet lietot akumulatora zālāja trimeri bērniem vai personām, kuras ar to neprot strādāt. Minimālais vecums personām, kurām ir atļauts lietot šādu instrumentu, tiek noteikts atbilstoši nacionālajai likumdošanai. Laikā, kad zālāja trimeris netiek lietots, uzglabājiet to vietā, kas nav pieejama bērniem.

Neizmantojiet zālāja trimeri, ja darba vietas tiešā tuvumā atrodas citas personas (īpaši bērni) vai mājdzīvnieki.

Instrumenta lietotājs nes atbildību par nelaimes gadījumiem vai kaitējumiem, kas tā darbības rezultātā var izcelties vai tikt nodarīti citām personām vai viņu īpašumam.

- Pēc instrumenta izslēgšanas nepieskarieties rotējošajam asmenim, bet nogaidiet, līdz tas pilnīgi apstājas. Asmens zināmu laiku turpina rotēt arī pēc dzinēja izslēgšanas un var radīt savainojumus.
- Apļaujiet zālāju tikai dienas gaismā vai labā maksimālajā apgaismojumā.
- Izvairieties lietot akumulatora zālāja trimeri mitras zāles apļaušanai.
- Izslēdziet akumulatora zālāja trimeri laikā, kad tas tiek pārvietots uz darba vietu vai no tās.
- Pirms instrumenta ieslēgšanas sekojiēt, lai jūsu rokas un kājas neatrastos asmens tuvumā.
- Darba laikā netuviniet rokas un kājas rotējošajam asmenim.
- Neizmantojiet šajā trimērī metāla asmeni.
- Regulāri veiciet akumulatora zālāja trimera pārbaudi, apkopi un tehnisko apkalpošanu.
- Nodrošiniēt, lai akumulatora zālāja trimeris tiktu remontēts vienīgi ražotājfirmas pilnvarotā remontu darbnīcā.
- Sekojiēt, lai zālāja trimera ventilācijas atveres netiktu nosprostotas ar zāles paliekām.
- **Izslēdziet instrumentu un atvienojiet no tā akumulatoru šādos gadījumos:**
 - vienmēr, kad instruments tiek atstāts bez uzraudzības
 - pirms asmens nomaiņas
 - pirms instrumenta tīrīšanas vai cita veida apkopes darbiem.
- Glabājiet zālāja trimeri sausā un drošā vietā, kas nav pieejama bērniem. Nevietojiet uz instrumenta citus priekšmetus.
- Drošības apsvērumu dēļ nekavējoties nomainiet instrumenta izdilušās vai bojātās daļas.
- Nodrošiniēt, lai bojātās daļas tiktu nomainītas tikai ar Bosch oriģinālajām rezerves daļām.
- Pirms akumulatora pievienošanas pārļiecinieties, ka instruments ir izslēgts. Akumulatora pievienošana ieslēgtam instrumentam var izraisīt nelaimes gadījumu.
- Akumulatora uzlādei lietojiēt vienīgi uzlādes ierīci, ko šim nolūkam ieteikusi ražotājfirma. Lietojot nepiemērotu uzlādes ierīci, kas paredzēta cita tipa akumulatoru uzlādei, var notikt aizdegšanās.
- Izmantojiēt vienīgi akumulatorus, kas paredzēti šim instrumentam. Cita tipa akumulatora izmantošana var būt par cēloni nelaimes gadījumam vai izraisīt aizdegšanās.
- Laikā, kad akumulators netiek lietots, nepieļaujiet tā kontaktu saskaršanos ar saspraudēm, monētām, atslēgām, naglām, skrūvēm vai citiem nelieliem metāla priekšmetiem, kas var radīt īsslēgumu. Īsslēgums starp akumulatora kontaktiem var būt par cēloni apdegumiem vai izraisīt aizdegšanos.
- Nepareizi lietojot akumulatoru, no tā var izplūst šķidrums elektrolīts, kam nedrīkst pieskarties. Ja elektrolīta šķidrums nejauši nonāk uz ādas, izskalojiēt to ar ūdeni. Ja elektrolīts nonāk acīs, izskalojiēt tās ar ūdeni un grieziēties pie ārsta. Šķidrās elektrolīts var izraisīt ādas kairinājumu vai pat apdegumus.

Tehniskie parametri

Akumulatora zālāja trimeris	ART 23 EASYTRIM ACCU/ ART 2300 EASYTRIM ACCU	ART 26 EASYTRIM ACCU/ ART 2600 EASYTRIM ACCU
Pasūtījuma numurs	3 600 H78 H..	3 600 H78 J..
Griešanās ātrums tukšgaitā [min. ⁻¹]	9 500	9 000
Apļaušanas diametrs [cm]	23	26
Svars (bez papildpiederumiem) [kg]	1,9	2,0
Sērijas numurs	Skatīt sērijas numuru 14 uz instrumenta marķējuma plāksnītes.	
Akumulators	NiMH	NiMH
Pasūtījuma numurs	2 607 335 699	2 607 335 699
Nominālais spriegums [V]	14,4	14,4
Ietilpība [Ah]	1,5	1,5
Uzlādes laiks (tukšam akumulatoram) [h]	3 – 5*	3 – 5*
Uzlādes ierīce	AL 1404	AL 1404
Pasūtījuma numurs	2 607 225 ..	2 607 225 ..
Uzlādes strāva [A]	0,4	0,4
Pieļaujama uzlādes temperatūras diapazons [°C]	0 – 45	0 – 45

*Uzlādes laiks ir noteikts pie uzlādes ierīces ieejas sprieguma 230 V.

Pielietojums

Instrumentis ir paredzēts zālāja apļaušanai un nezāļu izpļaušanai zem krūmiem, kā arī nogāzēs un malās, kur nevar piekļūt ar parasto zālāja pļāvēju.

Instrumentis ir izmantojams pie apkārtējā gaisa temperatūras no 0 °C līdz 40 °C.

Ievads

Šī lietošanas pamācība satur norādījumus, kā pareizi salikt un droši darbināt instrumentu. Tāpēc ir svarīgi, lai jūs rūpīgi izlasītu šo dokumentu.

Piegādes komplekts

Uzmanīgi izsaiņojiet akumulatora zālāja trimeri un pārliecinieties, ka tā piegādes komplektā ir šādas vienības:

- Zālāja trimeris
- Aizsargpārsegs
- Griezējdisks
- Asmens
- Uzlādes ierīce
- Lietošanas pamācība

Ja kāda no daļām nav piegādāta vai ir bojāta, griezieties tirdzniecības vietā, kur iegādājāties instrumentu.

Sastāvdaļas

- 1 Ieslēdzējs
- 2 Galvenais rokturis
- 3 Virzītājrokturis
- 4 Kāta augšējā daļa
- 5 Kāta apakšējā daļa
- 6 Trimeris galva
- 7 Ventilācijas atveres
- 8 Aizsargpārsegs
- 9 Akumulators
- 10 Uzlādes ierīce
- 11 Akumulatora kontaktnodaliņš
- 12 Mirdzdiodes indikators
- 13 Elektroītīkla kontaktdakša**
- 14 Sērijas numurs

**konstrukcija ir atkarīga no valsts

Ne visi aprakstītie un zīmējumos attēlotie papildpiederumi tiek iekļauti standarta piegādes komplektā.



Jūsu drošībai

Uzmanību! Pirms tīrīšanas vai regulēšanas izslēdziet instrumentu un izņemiet no tā akumulatoru.

Pēc akumulatora zālāja trimera izslēgšanas tā asmens vēl dažas sekundes turpina rotēt. Ievērojiet piesardzību – nepieskarieties rotējošajam asmenim.

Akumulatora uzlāde

Akumulatora uzlāde sākas tūlīt pēc uzlādes ierīces pievienošanas elektrotīklam un akumulatora **9** ievietošanas kontaktnodalījumā **11**.

Zaļais mirdzdiodes indikators 12 nav paredzēts uzlādes gaitas kontrolei! Zaļā indikatora iedegšanās norāda, ka caur akumulatoru plūst uzlādes strāva.

Pēc akumulatora uzlādes (tā ilgst aptuveni 3 – 5 stundas) izvelciet uzlādes ierīces kontaktdakšu no elektrotīkla kontaktlīdziņš un izņemiet akumulatoru.

Akumulators nav jāuzlādē ilgāk par 5,5 stundām.

Par akumulatora uzlādi liecina tā manāma sasīšana.

Norādījumi par akumulatoru uzlādi

Ilgstoši uzlādējot akumulatoru vai bez pārtraukuma uzlādējot vairākus akumulatorus, uzlādes ierīce var sakarst. Tas ir normāli un neliecina par uzlādes ierīces bojājumu.

Jauns vai ilgāku laiku nelietots akumulators sasniedz pilnu energoietilpību tikai pēc aptuveni 5 uzlādes/izlādes cikliem.

Ja manāmi samazinās instrumenta darbības laiks, tas nozīmē, ka akumulators ir nolietojies un to nepieciešams nomainīt.

Montāža



Pirmo reizi pievienojiet akumulatoru zālāja trimērim tikai tad, kad tā salikšana ir pilnīgi pabeigta.

Nodrošiniet, lai izstrādājuma salikšana notiktu tālāk aprakstītajā secībā:

A Trimera kāta salikšana

Sabīdīet kopā kāta augšējo daļu **4** un apakšējo daļu **5**, līdz tās savienojas ar skaidri sadzirdamu klikšķi.

Piezīme. Ja abas kāta daļas jau reiz ir tikušas savienotas, tās vairs nav atdalāmas.

Sekojiēt, lai kabelis netiktu saspīests vai savērts.

B Aizsargpārsega nostiprināšana

Novietojiet aizsargpārsegu **8** uz trimera galvas **6**.

1 Uzāķējiet aizsargpārsegu uz trimera galvas un pabīdīet atpakaļ.

2 Piespīdīet aizsargpārsegu, līdz tas fiksējas ar skaidri sadzirdamu klikšķi.

C Griezējdiska un asmens nostiprināšana

Uzspīdīet griezējdisku **15** uz piedziņas vārpstas, līdz tas fiksējas ar skaidri sadzirdamu klikšķi.

Novietojiet asmeni **16** uz turētāja **17** un pavelciet uz āru, līdz asmens fiksējas.

Apļaušana un malu apstrāde



Novāciet akmeņus, koka gabalus un citus priekšmetus no apļaušanai paredzētās vietas.

Pēc akumulatora zālāja trimera izslēgšanas tā asmens vēl dažas sekundes turpina rotēt. Pirms instrumenta atkārtotas ieslēgšanas nogaidiet, līdz tā dzinējs un asmens apstājas. Izvairieties bieži ieslēgt un izslēgt instrumentu.

ieslēgšana un izslēgšana

Nospīdīet un turiet nospīestu ieslēdzēju **1**. Lai izslēgtu instrumentu, atlaidiet ieslēdzēju **1**.

D Zālāja apļaušana

Pārvietojiet akumulatora zālāja trimēri pa labi un pa kreisi, turot to drošā attālumā no sevis.

Ar akumulatora zālāja trimera palīdzību var efektīvi apļaut zāli, kuras garums nepārsniedz 15 cm. Ja zāle ir garāka, tā apļaujama vairākos paņēmienos.

Apļaušana zem kokiem un krūmiem

Apļaujot zālāju zem kokiem un krūmiem, ievērojiet piesardzību un sekojiēt, lai tie nesaskartos ar griezējauklu.

Koki un augi, kuru miza ir stipri bojāta, var nokalst.

Akumulatora darbības laiks

Instrumenta darbības laiks no viena pilnīgi uzlādēta akumulatora ir atkarīgs no darba apstākļiem:

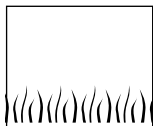

Viegli darba apstākļi:

apļaušanas tālums līdz 500 metriem

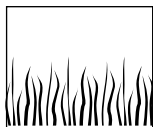

Vidēji smagi darba apstākļi:

apļaušanas tālums līdz 300 metriem

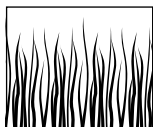

Smagi darba apstākļi:

apļaušanas tālums līdz 50 metriem

Asmens apkope



Pirms jebkuriem instrumenta apkalpošanas darbiem izņemiet no tā akumulatoru.

Lai noņemtu nolietoto asmeni **16**, pabīdiet to bultas virzienā, līdz asmens atvienojas no turētāja **17**.

Lietojot asu nazi, attīriet turētāju **17** no pielipušajām plastmasas vai dubļu paliekām.

Lai iestiprinātu jaunu asmeni **16**, novietojiet to uz turētāja **17** un pavelciet uz āru, līdz asmens **16** fiksējas.

Piezīme: Izmantojiet nomaīņai tikai Bosch ražotos asmeņus. Tie ir īpaši izstrādāti tā, lai nodrošinātu augstu griešanas spēju. Lietojot citus asmeņus, samazinās instrumenta darbība.

Apkope pēc darba un uzglabāšana



Pirms jebkuriem instrumenta apkalpošanas darbiem izņemiet no tā akumulatoru.

Ieteikums. Lai nodrošinātu instrumenta ilgstošu un nevainojamu darbību, regulāri veiciet šeit aprakstītos apkopes un tehniskās apkalpošanas darbus.

Regulāri aplūkojiet instrumentu un pārbaudiet, vai nav kļuvuši vaļīgi instrumenta stiprinājuma elementi un vai nav nodilušas vai bojātas tā sastāvdaļas.

Sekojiet, lai visi instrumenta nosegvāki un aizsargelementi būtu nebojāti un pareizi nostiprināti. Pirms zālāja plāvēja lietošanas veiciet visus vajadzīgos apkalpošanas un remonta darbus.

Ja, neraugoties uz augsto izgatavošanas kvalitāti un rūpīgo pēcažošanas pārbaudi, zālāja trimeris tomēr sabojājas, tā remonts jāveic Bosch pilnvarotā elektroinstrumentu remontu darbnīcā.

Veicot saraksti un pasūtot rezerves daļas, norādiet desmitzīmju pasūtījuma numuru, kas atrodams uz instrumenta marķējuma plāksnītes.



Izslēdziet instrumentu un izņemiet no tā akumulatoru. Pirms instrumenta novietošanas uzglabāšanai pārlicinieties, ka no tā ir izņemts akumulators.

Ar mīkstu suku un audumu rūpīgi notīriet zālāja trimera korpusu. Nelietojiet tīrīšanai ūdeni, šķīdinātājus vai pulēšanas līdzekļus. Attīriet instrumentu no dubļiem un zāles paliekām un īpaši no ventilācijas atverēm **7**.

Pagrieziet instrumentu uz sāniem un no iekšpuses iztīriet aizsargpārsegu **8**. Ja zāles paliekas ir sablīvējušās, iztīriet tās ar piemērotu koka vai plastmasas priekšmetu.

Akumulators jāuzglabā pie temperatūras no 0 °C līdz 45 °C.

Kļūmju atklāšana un novēršana

Šeit sniegtajā tabulā ir apkopota informācija par iespējamajām kļūmēm to pazīmēm un rīcību gadījumos, kad instruments vairs nedarbojas pareizi. Ja kļūmi neizdodas lokalizēt un novērst, griezieties tuvākajā elektroinstrumentu apkalpošanas un remontu darbnīcā.

Uzmanību! Pirms kļūmju uzmeklēšanas izslēdziet instrumentu un izņemiet no tā akumulatoru.

Pazīmes	Iespējamie cēloņi	Novēršana
Nav iespējams novietot aizsargpārsegu uz griezējdiska	Instrumenti ir nepareizi salikti	Neņemiet griezējdisku un vēlreiz mēģiniet nostiprināt aizsargpārsegu, kā norādīts sadaļā „Salikšana“
Zālāja trimeris nedarbojas	Izlādējies akumulators	Uzlādējiet akumulatoru, kā norādīts sadaļā par akumulatora uzlādi
Zālāja trimeris darbojas ar pārtraukumiem	Bojājums instrumenta iekšējos savienojumos Bojājums ieslēdzējā	Griezieties remontu darbnīcā Griezieties remontu darbnīcā
Stiprs troksnis/vibrācija	Instrumenti ir bojāti Nolūzis asmens	Griezieties remontu darbnīcā Nomainiet asmeni
Mazs apļaušanas tūlums ar vienu akumulatoru	Akumulators ir jauns vai nav ilgi lietots Zāle ir pārāk gara Akumulators ir nolietojies	Pilnīgi uzlādējiet akumulatoru, kā norādīts sadaļā par akumulatora uzlādi Veiciet apļaušanu vairākos paņēmienu Nomainiet akumulatoru
Asmens negriežas	Izlādējies akumulators Instrumenti ir bojāti	Uzlādējiet akumulatoru, kā norādīts sadaļā par akumulatora uzlādi Griezieties remontu darbnīcā
Instrumenti neapļauj zāli	Nolūzis asmens Akumulators nav pilnīgi uzlādēts Zāle ir ietinusies griezējdiskā	Nomainiet asmeni Uzlādējiet akumulatoru, kā norādīts sadaļā par akumulatora uzlādi Attīriet griezējdisku no zāles
Nav iespējama akumulatora uzlāde	Akumulatora kontakti ir netīri Ir bojāti akumulatora iekšējie (starpelementu) savienojumi	Notīriet akumulatora kontaktus (piemēram, vairākkārt tos pievienojot un atvienojot) vai arī nomainiet akumulatoru Nomainiet akumulatoru
Pēc uzlādes ierīces pievienošanas elektrotīklam un akumulatora ievietošanas kontaktatverē 11 neiedegas mirdzdiodes indikators 12	Uzlādes ierīces kontaktdakša nav pilnīgi (līdz galam) iebīdīta elektrotīkla kontaktligzdā Elektrotīkla kontaktligzda, uzlādes ierīce vai tās vads ir bojāti	Pilnīgi (līdz galam) iebīdiet uzlādes ierīces kontaktdakšu elektrotīkla kontaktligzdā Pārbaudiet spriegumu elektrotīklā un vajadzības gadījumā nodrošiniet, lai uzlādes ierīce tiktu pārbaudīta Bosch pilnvarotā elektroinstrumentu remontu darbnīcā

Atbrīvošanās no nolietotajiem izstrādājumiem

Sagatavojot otrreizējai izmantošanai nolietotos elektroinstrumentus, to piederumus un iesaiņojuma materiālus, tie jāpārstrādā apkārtējai videi nekaitīgā veidā.

Tikai ES valstīm



Neizmetiet elektroinstrumentu sadzīves atkritumu tvērnē!
Saskaņā ar Eiropas Savienības direktīvu 2002/96/ES par nolietotajām elektriskajām un elektroniskajām ierīcēm un to

pārstrādi, kā arī atbilstoši tās atspoguļojumiem nacionālajā likumdošanā, lietošanai nederīgie elektroinstrumenti jāsavāc un izjauktā veidā jānogādā pārstrādei apkārtējai videi nekaitīgā veidā, lai tos sagatavotu otrreizējai izmantošanai.

Apkalpošana

Elektroinstrumentu kopsalikuma zīmējumus un informāciju par rezerves daļu iegādi var atrast datortīkla vietnē:
www.bosch-pt.com

Latvijas Republika

Robert Bosch SIA
Bosch elektroinstrumentu servisa centrs
Dzelzavas ielā 120 S
LV-1021 Rīga

☎: + 371 7 14 62 62

Telefakss: + 371 7 14 62 63

Deklarācija par atbilstību standartiem

Parametru vērtības ir izmērītas atbilstoši standartiem 2000/14/ES (1,60 m augstumā, 1,0 m attālumā) un EN 28 662.

Instrumenta radītā trokšņa pēc raksturīgnes A izsvērto parametru tipiskās vērtības ir šādas: skaņas spiediena līmenis 72 dB (A); skaņas jaudas līmenis 88 dB (A).

Vibrācijas paātrinājuma tipiskā vērtība, kas iedarbojas uz strādājošās personas rokām, nepārsniedz 2,5 m/s².

Mēs ar pilnu atbildību paziņojam, ka šis izstrādājums atbilst sekojošiem standartiem vai normatīvajiem dokumentiem: EN 786 un EN 60 335, kā arī direktīvām 89/336/EES, 98/37/ES un 2000/14/ES.

Direktīva 2000/14/ES: Garantētais skaņas jaudas līmenis L_{WA} nepārsniedz 94 dB (A). Atbilstība prasībām ir izvērtēta saskaņā ar pielikumā VI aprakstīto procedūru.

Pārbaudes veicēja iestāde: SRL, Sudbury England
Pārbaudi veikušās iestādes identifikācijas numurs: 1088

Leinfelden, 01.06.2006.

Dr. Egbert Schneider
Senior Vice President
Engineering

Dr. Eckerhard Strötgen
Head of Product
Certification

Robert Bosch GmbH, Power Tools Division

Tiesības uz izmaiņām tiek saglabātas



Saugaus darbo instrukcija

Dėmesio! Atidžiai perskaitykite šią instrukciją. Susipažinkite su akumulatorinės žoliapjovės valdymo elementais bei išmokite tinkamai ją naudotis. Saugokite šią instrukciją, kad ir ateityje galėtumėte ją pasinaudoti.

Ant akumulatorinės žoliapjovės pavaizduotų simbolių paaiškinimas



Bendrasis įspėjimas apie pavojų.



Perskaityti naudojimosi instrukciją.



Dirbkite su apsauginiais akiniais.

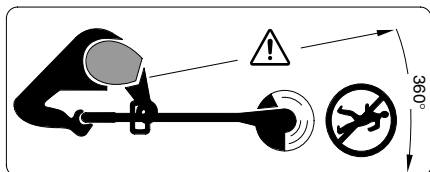

Saugokite, kad netoliese esančių žmonių nesužalotų skriejančios dalelės.

Pasirūpinkite, kad netoliese esantys žmonės laikytųsi saugaus atstumo nuo mašinos.

Prieš pradėdami prietaisą valyti, reguliuoti ar prieš palikdami jį be priežiūros, išimkite akumuliatorių.



Nepjunkite žolės, kai lyja, ir nepalikite akumulatorinės žoliapjovės lyjant lauke.

- Niekada nenaudokite akumulatorinės žoliapjovės su pakeistais apsauginiais gaubtais ar apsauginiais įtaisais arba jei jie yra nuimti.



Nenaudokite kroviklio, jei jis yra pakeistas.

- Prieš naudojimą ar sutrenkus prietaisą visada būtina apžiūrėti, ar jis nesudėvėjęs ir nepakeistas ir, jei reikia, sutaisyti.
- Nedirbkite su akumulatorine žoliapjove basi arba atvirais batais, visada avėkite tvirtus batus ir mūvėkite ilgas kelnes.
- Niekada neileiskite akumulatorine žoliapjove naudotis vaikams arba su šia instrukcija nesuspazinusiems asmenims. Nacionalinėse direktyvose gali būti numatyti tokių prietaisų naudotojų amžiaus apribojimai. Kai su žoliapjove nedirbate, laikykite ją vaikams nepasiekiamoje vietoje.
- Niekada nepjunkite žolės, jei netoli yra žmonių, ypač vaikų, ar naminių gyvūnų.
- Su žoliapjove dirbantis arba ją besinaudojantis asmuo yra atsakingas už nelaimingus atsitikimus ir žmonių ar jų nuosavybei padarytą žalą.

- Prieš prisiliedami prie žoliapjovės peiliuko palaukite, kol jis visiškai sustos. Išjungus variklį peiliukas dar kurį laiką sukasi ir gali sužeisti.
- Pjunkite tik dienos šviesoje arba esant geram dirbtiniam apšvietimui.
- Su akumulatorine žoliapjove stenkitės nepjauti šlapios žolės.
- Prieš transportuodami akumulatorinę žoliapjovę iš darbo vietos ar į darbo vietą, ją išjunkite.
- Prieš įjungdami žoliapjovę patraukite rankas ir kojas nuo besisukančio peiliuko.
- Rankų ir kojų neikiškite arti besisukančio peiliuko.
- Niekada su šia žoliapjove nenaudokite metalinių peilių.
- Akumulatorinę žoliapjovę reguliariai tikrinkite ir atlikite jos techninę priežiūrą.
- Akumulatorinę žoliapjovę remontuoti gali tik įgaliotų Bosch remonto dirbtuvių specialistai.
- Visada įsitinkinkite, kad ventiliacinės angos nėra užkimštos nupjautos žolės likučiais.
- **Visada išjunkite žoliapjovę ir išimkite akumuliatorių iš lizdo:**
 - visada, kai paliekate prietaisą be priežiūros
 - prieš keisdami peiliuką
 - prieš valydami akumulatorinę žoliapjovę ar prieš atlikdami kitokius jos techninio aptarnavimo darbus.
- Prietaisą laikykite saugioje, sausoje, vaikams neprieinamoje vietoje. Ant prietaiso nedėkite jokių daiktų.
- Del saugumo pakeiskite susidėvėjusius arba pažeistas dalis.
- Įsitinkinkite, kad keičiamos dalys yra pagamintos (aprobuotos) Bosch.
- Prieš įstatydami akumuliatorių įsitinkinkite, kad prietaisas yra išjungtas. Įstatant akumuliatorių į įjungtą prietaisą gali įvykti nelaimingas atsitikimas.
- Akumuliatoriui krauti naudokite tik gamintojo nurodytą akumuliatorių kroviklį. Jei kroviklis, skirtas tam tikros rūšies akumuliatoriams krauti, naudojamas su kitokiais akumuliatoriais, iškyla gaisro pavojus.
- Su prietaisu naudokite tik jam skirtą akumuliatorių. Naudojant kitokius akumuliatorius iškyla pavojus susižeisti arba sukelti gaisrą.
- Šalia ištraukto akumuliatoriaus nelaikykite sąvaržėlių, monetų, raktų, vinių, varžtų ar kitokių metalinių daiktų, kurie galėtų užtrumpinti kontaktus. Įvykus akumuliatoriaus kontaktų trumpajam sujungimui galima nusidėginti arba gali kilti gaisras.
- Akumuliatorių netinkamai naudojant, iš jo gali ištėkėti skystis. Venkite kontakto su skystimi. Jei skystis pateko ant odos, nuplaukite jį vandeniu. Jei skystis pateko į akis, skalaukite vandeniu ir nedelsdami kreipkitės į gydytoją. Ištekėjęs akumuliatoriaus skystis gali sudirginti arba nudeginti odą.

Techniniai duomenys

Akumuliatorinė žoliapjovė-trimeris	ART 23 EASYTRIM ACCU/ ART 2300 EASYTRIM ACCU	ART 26 EASYTRIM ACCU/ ART 2600 EASYTRIM ACCU
Užsakymo numeris	3 600 H78 H..	3 600 H78 J..
Tuščiosios eigos sūkių skaičius [min ⁻¹]	9 500	9 000
Pjovimo zonos skersmuo [cm]	23	26
Svoris (be specialių priedų) [kg]	1,9	2,0
Serijos numeris	Žr. ant mašinos (firminėje lentelėje) nurodytą serijos numerį 14 .	
Akumuliatorius	NiMH	NiMH
Užsakymo numeris	2 607 335 699	2 607 335 699
Nominalioji įtampa [V]	14,4	14,4
Talpa [Ah]	1,5	1,5
Įkrovimo laikas (kai akumuliatorius išsikrovęs) [h]	3 – 5*	3 – 5*
Kroviklis	AL 1404	AL 1404
Užsakymo numeris	2 607 225 ..	2 607 225 ..
Krovimo srovė [A]	0,4	0,4
Leistinos krovimo temperatūros intervalas [°C]	0–45	0–45

*Įkrovimo laikas, kai kroviklio įeinamoji įtampa 230 V.

Prietaiso paskirtis

Šis prietaisas skirtas žolei ir piktžolėms pjauti po krūmais bei šlaituose ir kraštuose, kurių neįmanoma pasiekti su žoliapjovėmis ant ratukų.

Prietaisas yra tinkamas naudoti pagal paskirtį, kai aplinkos temperatūra yra nuo 0 °C iki 40 °C.

Įvadas

Šioje instrukcijoje nurodyta, kaip prietaisą tinkamai surinkti ir saugiai juo naudotis. Todėl labai svarbu, kad šią instrukciją atidžiai perskaitytumėte.

Komplektuotė

Atsargiai išpakuokite akumuliatorinę žoliapjovę ir patikrinkite, ar yra visos žemiau nurodytos dalys:

- Žoliapjovė
- Apsauginis gaubtas
- Pjaunamasis diskas
- Pjovimo peiliai
- Kroviklis
- Naudojimo instrukcija

Jei trūksta atsarginių dalių ar jos yra sugedusios, kreipkitės į savo tiekėją.

Prietaiso elementai

- 1 Įjungimo-išjungimo jungiklis
- 2 Rankena
- 3 Papildoma rankena
- 4 Koto viršutinė dalis
- 5 Koto apatinė dalis
- 6 Variklio galvutė
- 7 Ventiliacinės angos
- 8 Apsauginis gaubtas
- 9 Akumuliatorius
- 10 Kroviklis
- 11 Akumuliatoriaus kroviklio lizdas
- 12 Šviesadiodis indikatorius
- 13 Kištukas**
- 14 Serijos numeris

**priklauso nuo šalies, į kurią yra tiekiamas prietaisas

Prietaiso komplekte gali būti ne visa pavaizduota arba aprašyta įranga.



Jūsų saugumui

Dėmesio! Prieš pradėdami prietaisą reguliuoti arba valyti, jį išjunkite ir išimkite akumuliatorių.

Akumuliatorinę žoliapjovę išjungus pjaunamasis peiliukas dar kelias sekundes sukasi.

Atsargiai – nelieskite besisukančio peiliuko.

Įkrovimo procesas

Akumuliatorius pradėdamas krauti, kai kroviklio kištukas įkišamas į kištukinį lizdą ir akumuliatorius 9 įstatomas į kroviklio lizdą 11.

Žalias šviesadiodis indikatorius 12 nerodo įkrovimo būklės! Šviečiantis žalias indikatorius rodo, kad teka krovimo srovė.

Pasibaigus įkrovimo procesui (maždaug po 3 – 5 val.), iš kištukinio lizdo ištraukite kroviklio kištuką ir išimkite akumuliatorių.

Kumuliatorių reikia krauti ne ilgiau kaip 5,5 valandas.

Akumuliatoriaus temperatūros pakilimas rodo, kad jis yra visiškai įkrautas.

Naudojimo patarimai

Nuolat veikdamas arba be pertraukos vieną po kitą kraudamas kelis akumuliatorius, kroviklis gali įkaisti. Tai yra normalu ir nereiškia prietaiso techninio gedimo.

Naujas arba ilgesnį laiką nenaudotas akumuliatorius visą galingumą išvystys tik po maždaug 5 įkrovimo-iškrovimo ciklų.

Jei veikimo laikas tarp įkrovimų perstebimai sutrumpėja, vadinasi akumuliatorius susidėvėjo ir reikia pakeisti.

Surinkimas



Akumuliatorių įstatykite tik tada, kai akumuliatorinė žoliapjovė yra visiškai sumontuota.

Akumuliatorinę žoliapjovę montuokite tokia eiga:

A Žoliapjovės koto montavimas

Įstatykite koto viršutinę dalį 4 į koto apatinę dalį 5 – turi pasigirsti trakstelėjimas.

Nuoroda: kartą sujungus koto viršutinę dalį su apatine dalimi, jų išardyti nebegalima.

Įsitinkinkite, kad laidas nėra suspaustas ar persuktas.

B Apsauginio gaubto montavimas

Apsauginį gaubtą 8 uždėkite ant variklio galvutės 6.

1 Užkabinkite apsauginį gaubtą už variklio galvutės ir pastumkite jį atgal.

2 Spauskite apsauginį gaubtą žemyn, kol jis gerai užsifiksuos (pasigirs fiksatoriaus trakstelėjimas).

C Pjaunamojo disko ir peiliuko tvirtinimas

Užmaukite pjaunamąjį diską 15 ant varančiosios ašies (pasigirs trakstelėjimas).

Užmaukite peiliuką 16 ant ašelės 17, paspauskite jį žemyn ir traukite į išorę, kol jis užsifiksuos.

Žolės pjovimas ir vejos pakraščių dailinimas



Prieš pradėdami pjauti žolę iš pjovimo zonos pašalinkite akmenis, medgalius ir kitas kietas kliūtis.

Akumuliatorinę žoliapjovę išjungus pjaunamasis peiliukas dar kelias sekundes sukasi. Prieš įjungdami prietaisą iš naujo, palaukite, kol variklis/pjaunamasis peiliukas sustos.

Nejunginėkite prietaiso dažnai, t.y. neįjunkite ir neišjunkite trumpais intervalais.

Įjungimas ir išjungimas

Paspauskite jungiklį 1 ir laikykite paspaudę. Norėdami prietaisą išjungti, jungiklį 1 atleiskite.

D Žolės pjovimas

Akumuliatorinę žoliapjovę vedžiokite kairėn ir dešinėn, laikydami ją toliau nuo savęs.

Akumuliatorinė žoliapjovė efektyviai pjauna iki 15 cm aukščio žolę. Aukštesnę žolę reikia pjauti pakopomis.

Žolės pjovimas aplink medžius ir krūmus

Aplink krūmus ir medžius šienaukite atsargiai – saugokite, kad vielutė jų neliestų.

Pažeidus kamieną augalai gali žūti.

Akumulatoriaus veikimo trukmė

Akumulatoriaus veikimo trukmė priklauso nuo darbo sąlygų:

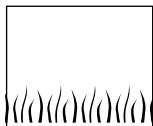

Lengvos sąlygos:

iki 500 metrų

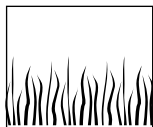

Vidutinio sunkumo sąlygos:

iki 300 metrų

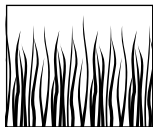

Sunkios sąlygos:

iki 50 metrų

Peilių priežiūra



Prieš pradėdami prietaiso priežiūros ar remonto darbus, išimkite akumuliatorių.

Norėdami išimti susidėvėjusį peiliuką **16**, stumkite jį į vidų, kol jis nušoks nuo ašelės **17**.

Nuo ašelės **17** aštriu peiliu nuvalykite plastmasės likučius ir kitokius nešvarumus.

Norėdami įdėti naują pjaunamąjį peiliuką **16**, jį užmaukite ant ašelės **17**, paspauskite žemyn ir traukite į išorę, kol jis užsifiksuos.

Nuoroda: naudokite tik BOSCH atsarginius peiliukus. Jie pasižymi geresnėmis pjovimo ir naudojimo savybėmis. Naudojant kitokius peiliukus, darbo našumas bus mažesnis.

Po žolės pjovimo / žoliapjovės laikymas



Išjunkite prietaisą ir išimkite akumuliatorių. Prieš padėdami žoliapjovę į sandėlį įsitikinkite, kad akumulatorius yra išimtas.

Žoliapjovės išorinę dalį kruopščiai nuvalykite švelniu šepetėliu ir skudurėliu. Nenaudokite vandens, tirpiklių ar poliravimo priemonių. Nuvalykite žolės likučius ir nešvarumus, ypač nuo ventiliacinių angų **7**.

Žoliapjovę paguldykite ant šono ir išvalykite apsauginio gaubto **8** vidų. Prikibusius žolės likučius pašalinkite mediniu ar plastmasiniu strypeliu.

Akumulatorius turi būti laikomas nuo 0 iki 45 °C temperatūroje.

Techninė priežiūra



Prieš pradėdami prietaiso priežiūros ar remonto darbus, išimkite akumuliatorių.

Nuoroda: reguliariai atlikite prietaiso aptarnavimo ir priežiūros darbus, kad jis ilgai ir patikimai tarnautų.

Reguliariai reikia tikrinti, ar nėra akivaizdžių prietaiso pažeidimų, pvz., atsilaisvinusių jungčių ir susidėvėjusių ar pažeistų dalių.

Patikrinkite, ar nepažeisti ir tinkamai uždėti gaubtai ir apsauginiai įtaisai. Prieš pradėdami naudoti atlikite būtinus techninės priežiūros ir remonto darbus.

Jei nepaisant kruopščios gamybos ir patikrinimo žoliapjovė sugestų, jos remontas turi būti atliekamas įgaliotose Bosch elektrinių įrankių remonto dirbtuvėse.

Ieškant informacijos ir užsakant atsargines dalis būtina nurodyti dešimtženklį prietaiso užsakymo numerį.

Galimi gedimai

Šioje lentelėje rasite nuorodas, kokie yra gedimų požymiai ir kokių veiksmų reikia imtis, jei prietaisas blogai veikia. Jei problema nebus nustatyta ir pašalinta, kreipkitės į remonto dirbtuves.

Dėmesio: prieš ieškodami gedimo, prietaisą išjunkite ir iš lizdo išimkite akumuliatorių.

Gedimas	Galima priežastis	Pagalba
Nepavyksta pritvirtinti apsauginio gaubto virš pjaunamojo disko	Netinkamai sumontuota	Nuimkite pjaunamąjį diską ir apsauginį gaubtą uždėkite iš naujo, žr. „Žoliapjovės montavimas“
Žoliapjovė neveikia	Išsikrovęs akumuliatorius	Įkraukite akumuliatorių, taip pat žr. „Įkrovimo patarimai“
Žoliapjovė veikia su pertrūkiais	Pažeisti vidiniai mašinos laidai Įjungimo / Išjungimo klavišo defektas	Kreipkitės į remonto dirbtuves Kreipkitės į remonto dirbtuves
Labai vibruoja, kelia didelį triukšmą	Prietaisas pažeistas Sulūžo peiliukas	Kreipkitės į remonto dirbtuves Pakeiskite peiliuką
Įkrovus akumuliatorių prietaisas veikia labai trumpai	Akumuliatorius ilgai nebuvo naudojamas arba dažnai buvo naudojamas trumpam Per aukštą žolę Akumuliatorius susidėvėjęs	Įkraukite akumuliatorių, taip pat žr. Įkrovimo patarimai. Pjunkite palaipsniui, per kelis kartus Akumuliatorių pakeiskite
Peiliukas nesisuka	Išsikrovęs akumuliatorius Prietaisas pažeistas	Įkraukite akumuliatorių, taip pat žr. „Įkrovimo patarimai“ Kreipkitės į remonto dirbtuves
Prietaisas nepjauna	Sulūžo peiliukas Akumuliatorius nevisiškai įkrautas Aplink pjaunamąjį diską apsvyniojo žolė	Pakeiskite peiliuką Įkraukite akumuliatorių, taip pat žr. „Įkrovimo patarimai“ Pašalinkite žolę
Nevyksta įkrovimo procesas	Nešvarūs akumuliatoriaus kontaktai Akumuliatorius sugedęs, nes nutrūko kontaktas tarp akumuliatoriaus celių	Nuvalykite kontaktus (pvz., daug kartų įstatykite ir išimkite akumuliatorių), jei reikia, akumuliatorių pakeiskite Akumuliatorių pakeiskite
Įkišus kištuką į lizdą ir įstačius akumuliatorių į kroviklio lizdą 11 , šviesadiodis indikatorius 12 neužsidega	Kištukas ne iki galo arba netinkamai įstatytas į kištukinį lizdą Sugedęs lizdas, laidas arba kroviklis	Kištuką tinkamai įstatykite į kištukinį lizdą Patikrinkite, ar elektros lizde yra įtampa ir, jei reikia, pristatykite kroviklį į įgaliotas Bosch elektrinių įrankių remonto dirbtuves

Sunaikinimas

Prietaisas, papildoma įranga ir pakuotė turi būti panaudoti ekologiškam antriniam perdirbimui.

Tik ES šalims:



Nemeskite elektrinių įrankių į buitinių atliekų kontenerius!

Pagal EEB direktyvą 2002/96/EB dėl naudotų elektrinių įrankių ir elektroninių prietaisų atliekų utilizavimo ir pagal vietinius valstybės

įstatymus nebetinkami naudoti elektriniai įrankiai turi būti surenkami atskirai nuo kitų atliekų ir gabenami į antrinių žaliavų tvarkymo vietas perdirbti aplinkai nekenksmingu būdu.

Aptarnavimas

Detalius brėžinius ir informaciją apie atsargines dalis galite rasti interneto puslapyje:

www.bosch-pt.com

Lietuvos Respublika

UAB „Elremta“

Bosch įrankių servisas

Neries kr. 16e

48402 Kaunas

☎: + 370 37 370 138

Faks.: + 370 37 350 108

Kokybės atitikties deklaracija

Šio prietaiso triukšmo lygis išmatuotas pagal 2000/14/EB (1,60 m aukštyje, 1,0 m atstumu) ir EN 28 662 standartus.

Pagal A skalę išmatuotas prietaiso triukšmo lygis tipiniu atveju siekia: garso slėgio lygis 72 dB (A); garso galios lygis 88 dB (A).

Rankos ir riešo vibravimas tipiniu atveju yra mažesnis kaip 2,5 m/s².

Atsakingai pareiškiame, kad šis gaminys atitinka žemiau pateiktas normas arba norminius dokumentus: EN 786, EN 60 335 pagal direktyvų 89/336/EEB, 98/37/EB, 2000/14/EB reikalavimus.

2000/14/EB: garantuotas garso galios lygis L_{WA} yra žemesnis nei 94 dB (A). Atitikties vertinimas atliktas pagal priedą VI.

Įgaliota patikros įstaiga: SRL, Sudbury England

Įgaliotosios patikros įstaigos identifikavimo numeris: 1088

Leinfelden, 01.06.2006.

Dr. Egbert Schneider
Senior Vice President
Engineering

Dr. Eckerhard Strötgen
Head of Product
Certification

Robert Bosch GmbH, Power Tools Division

Galimi techniniai pakeitimai



BOSCH

Robert Bosch GmbH
Power Tools Division
70745 Leinfelden-Echterdingen
www.bosch-pt.com

F016 L70 457 (06.12) O / 168



Free Manuals Download Website

<http://myh66.com>

<http://usermanuals.us>

<http://www.somanuals.com>

<http://www.4manuals.cc>

<http://www.manual-lib.com>

<http://www.404manual.com>

<http://www.luxmanual.com>

<http://aubethermostatmanual.com>

Golf course search by state

<http://golfingnear.com>

Email search by domain

<http://emailbydomain.com>

Auto manuals search

<http://auto.somanuals.com>

TV manuals search

<http://tv.somanuals.com>