

BRAUN

CaféHouse KF 500

CaféHouse *Silver* KF 510

CaféHouse *Pure* KF 550



Type 3104

Download from www.Somanuals.com. All Manuals Search And Download.



Braun Infolines

Deutsch	4, 5
English	5, 6
Français	7, 8
Español	8, 9
Português	10, 11
Italiano	11, 12
Nederlands	13, 14
Dansk	14, 15
Norsk	16, 17
Svenska	17, 18
Suomi	19, 20
Polski	20, 21
Český	22, 23
Slovenský	24, 25
Türkçe	25
Ελληνικά	27, 28
Русский	28, 30
عربي	33, 31

(D) (A)	00 800 27 28 64 63 00 800 BRAUNINFOLINE
(CH)	08 44 - 88 40 10
(GB)	0800 783 70 10
(IRL)	1 800 509 448
(F)	0810 309 780
(B)	0800 14 592
(E)	901 11 61 84
(P)	808 20 00 33
(I)	(02) 6 67 86 23
(NL)	0 800-445 53 88
(DK)	70 15 00 13
(N)	22 63 00 93
(S)	020 - 21 33 21
(FIN)	020 377 877
(PL)	0 801 127 286 0 801 1 BRAUN
(CZ)	221 804 335
(TR)	0 212 473 75 85
(RUS)	+7 495 258 62 70
(HK)	852-25249377 (Audio Supplies Company Ltd.)

Internet:

www.braun.com
www.service.braun.com

Braun GmbH
Frankfurter Straße 145
61476 Kronberg/Germany

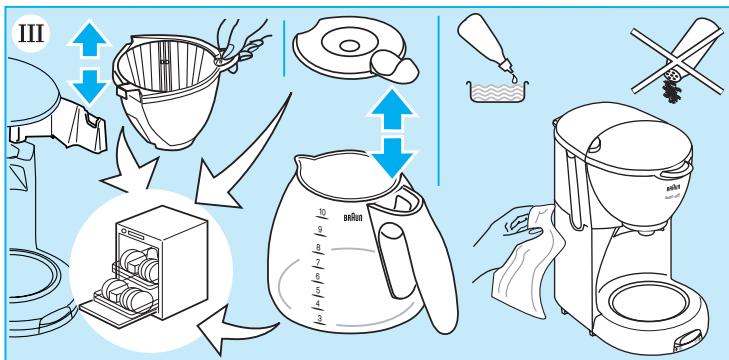
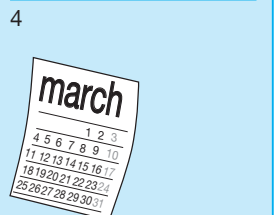
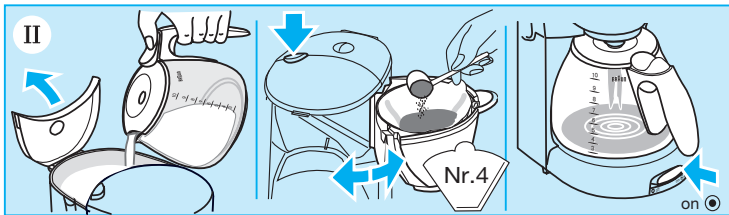
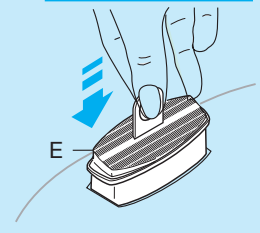
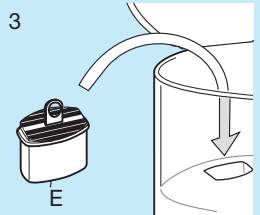
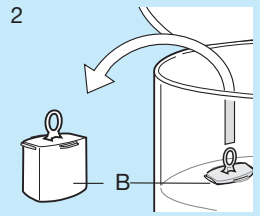
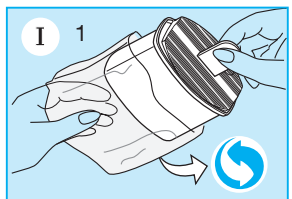
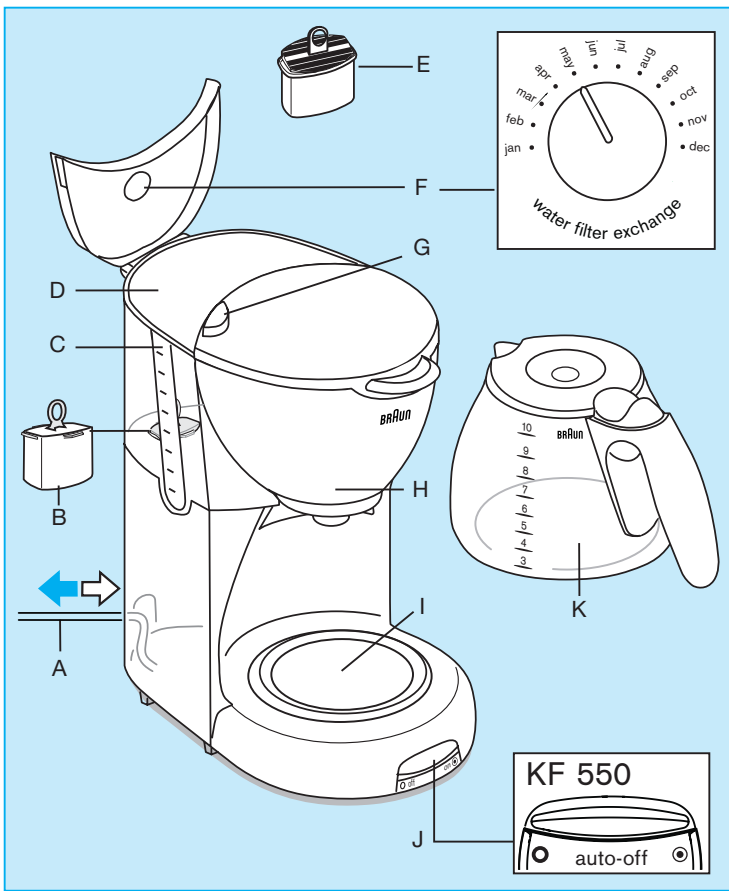

+ 2 mon. = may

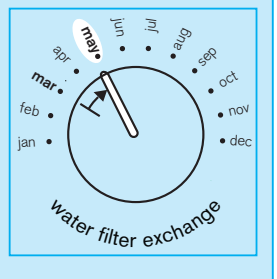

Deutsch

Unsere Produkte werden hergestellt, um höchste Ansprüche an Qualität, Funktionalität und Design zu erfüllen. Wir wünschen Ihnen mit Ihrem neuen Braun Gerät viel Freude.

Vorsicht

Bitte lesen Sie die Gebrauchsanweisung sorgfältig und vollständig, bevor Sie das Gerät in Betrieb nehmen.

- Kinder oder Personen mit eingeschränkten physischen, sensorischen oder geistigen Fähigkeiten dürfen dieses Gerät nicht benutzen, es sei denn, sie werden durch eine für ihre Sicherheit zuständige Person beaufsichtigt. Grundsätzlich raten wir aber, das Gerät von Kindern fern zu halten.
- Vor Inbetriebnahme prüfen, ob die Netzspannung mit der Spannungsangabe am Geräteboden übereinstimmt.
- Heiße Oberflächen, insbesondere die heiße Warmhalteplatte nicht berühren. Das Netzkabel nicht mit heißen Flächen in Berührung kommen lassen.
- Glaskanne nicht auf die heiße Herdplatte, Heizplatte oder ähnliches stellen.
- Benutzen Sie die Glaskanne nicht in der Mikrowelle.
- Vor erneuter Kaffeezubereitung das Gerät mindestens 5 Minuten ausschalten und auskühlen lassen, um Dampfbildung zu vermeiden.
- Braun Geräte entsprechen den einschlägigen Sicherheitsbestimmungen. Reparaturen und das Auswechseln des Anschlusskabels dürfen nur autorisierte Fachkräfte vornehmen. Durch unsachgemäße Reparaturen können erhebliche Gefahren für den Benutzer entstehen.
- Dieses Gerät ist für die Verarbeitung haushaltsüblicher Mengen konstruiert.
- Stets nur kaltes Wasser verwenden.

Fassungsvermögen

10 Tassen (à 125 ml)

Gerätebeschreibung

- Ⓐ Netzkabel/Kabelstauraum
- Ⓑ Ausgleichskörper
- Ⓒ Wasserstandsanzeige
- Ⓓ Wassertank
- Ⓔ Wasserfilter-Kartusche (nicht bei Modell KF 500/ KF 510; Nachkauf möglich)
- Ⓕ Memory-Drehknopf für Wasserfilterwechsel
- Ⓖ Taste zum Öffnen des Filters
- Ⓗ Filterkorb mit Tropfschutz
- Ⓘ Warmhalteplatte
- Ⓝ Ein-/Aus-Schalter
Ein = ●
Aus = ○
- Ⓚ Glaskanne mit Aroma-Deckel

I Inbetriebnahme

Einsetzen der Wasserfilter-Kartusche

(nicht bei Modell KF 500/KF 510; Nachkauf möglich)

1. Wasserfilter-Kartusche Ⓔ aus dem Schutzbeutel nehmen.

2. Ausgleichskörper Ⓑ aus dem Wassertank nehmen.
3. Wasserfilter-Kartusche einsetzen. (Ausgleichsbehälter aufbewahren, da er immer dann im Wassertank eingesetzt sein muss, wenn die Wasserfilter-Kartusche nicht eingesetzt ist.)
4. Die Wasserfilter-Kartusche soll nach 2 Monaten ausgetauscht werden. Der Memory-Drehknopf Ⓕ hilft Ihnen, an den rechtzeitigen Austausch zu denken. Stellen Sie den Monat ein, in dem eine neue Kartusche eingesetzt werden soll.

Hinweis:

Betreiben Sie das Gerät vor dem Erstgebrauch, nach längerer Nichtbenutzung oder nach dem Einsetzen einer neuen Wasserfilter-Kartusche einmal mit der Maximalmenge kalten Wassers, ohne Kaffeemehl.

II Kaffeezubereitung

Kaltes Wasser einfüllen. Taste Ⓒ drücken, um den Filterkorb zu öffnen, Filterpapier einlegen (Größe 1 x 4), Kaffeemehl einfüllen, die Glaskanne auf die Warmhalteplatte stellen und das Gerät einschalten. Der Filterkorb ist bequem abnehmbar, was das Füllen und Leeren erleichtert. Ein Tropfschutz verhindert das Nachtropfen, wenn die Glaskanne vor dem Brühende weggenommen wird. Um ein Überlaufen des Filters zu vermeiden, sollte die Glaskanne jedoch sofort wieder zurückgestellt werden.

Brühzeit pro Tasse: ca. 1 Minute. Die Menge des gebrühten Kaffees ist geringer als die ursprünglich eingefüllte Wassermenge, da Feuchtigkeit im Kaffeesatz verbleibt.

Modell KF 550 ist mit einer automatischen Abschaltung ausgestattet: Nach einem Betrieb von max. 2 Stunden schaltet sich die Kaffeemaschine automatisch aus.

III Wasserfilter

Die Wasserfilter-Kartusche verbessert den Kaffeegeschmack, da Chlor, andere unerwünschte Geschmacksstoffe und Kalk herausgefiltert werden. Wenn Sie die Kartusche regelmäßig (alle 2 Monate) austauschen, können Sie das Aroma Ihres Kaffees wesentlich verbessern. Darüber hinaus verlängern Sie auch die Lebensdauer Ihrer Kaffeemaschine, indem Sie Verkalkung verhindern. Wasserfilter-Kartuschen sind im Handel und beim Braun Kundendienst erhältlich.

IV Reinigen

Vor jeder Reinigung Netzstecker ziehen. Das Gerät nie unter fließendem Wasser reinigen oder ins Wasser tauchen, sondern nur mit einem feuchten Tuch abwischen. Alle abnehmbaren Teile sind spülmaschinene geeignet.

V Entkalken (ohne Abb.)

Wird die Kaffeemaschine bei kalkhaltigem Wasser ohne Wasserfilter verwendet, muss sie regelmäßig entkalkt werden. Durch Verwendung und regelmäßigen Austausch der Wasserfilter-Kartusche wird Verkalkung normalerweise verhindert. Falls sich die Brühzeit jedoch wesentlich verlängert, sollte die Kaffeemaschine entkalkt werden.

Wichtig: Während des Entkalkungsvorgangs muss die Wasserfilter-Kartusche unbedingt wieder durch den Ausgleichskörper ersetzt werden.

- Zum Entkalken kann handelsüblicher Entkalker verwendet werden, der Aluminium nicht angreift.
- Beachten Sie die Hinweise des Entkalker-Herstellers.
- Entkalkungsvorgang so oft wiederholen, bis die Durchlaufzeit pro Tasse wieder ca. 1 Minute beträgt.
- Anschließend die Maximalmenge kalten Wassers mindestens zweimal durchlaufen lassen.

Tipps für bestes Kaffee-Aroma

Diese Kaffeemaschine wurde entwickelt, um bestmögliches Kaffee-Aroma zu erzielen. Daher unsere Empfehlungen:

- Nur frisch gemahlene Kaffee verwenden.
- Kaffeemehl in luftdicht schließendem Behälter kühl, trocken und dunkel (z.B. im Kühlschrank) aufbewahren.
- Braun Wasserfilter verwenden und regelmäßig tauschen (alle 2 Monate).
- Gerät regelmäßig reinigen und entkalken wie unter IV und V beschrieben.

Änderungen vorbehalten.

Dieses Gerät entspricht den EU-Richtlinien EMV 2004/108/EG und Niederspannung 2006/95/EC.



Dieses Gerät darf am Ende seiner Lebensdauer nicht mit dem Hausmüll entsorgt werden. Die Entsorgung kann über den Braun Kundendienst oder lokal verfügbare Rückgabe- und Sammelsysteme erfolgen.



Garantie

Als Hersteller übernehmen wir für dieses Gerät – nach Wahl des Käufers zusätzlich zu den gesetzlichen Gewährleistungsansprüchen gegen den Verkäufer – eine Garantie von 2 Jahren ab Kaufdatum. Innerhalb dieser Garantiezeit beseitigen wir nach unserer Wahl durch Reparatur oder Austausch des Gerätes unentgeltlich alle Mängel, die auf Material- oder Herstellungsfehlern beruhen. Die Garantie kann in allen Ländern in Anspruch genommen werden, in denen dieses Braun Gerät von uns autorisiert verkauft wird.

Von der Garantie sind ausgenommen: Schäden durch unsachgemäßen Gebrauch, normaler Verschleiß und Verbrauch sowie Mängel, die den Wert oder die Gebrauchstauglichkeit des Gerätes nur unerheblich beeinflussen. Bei Eingriffen durch nicht von uns autorisierte Braun Kundendienstpartner sowie bei Verwendung anderer als Original Braun Ersatzteile erlischt die Garantie.

Im Garantiefall senden Sie das Gerät mit Kaufbeleg bitte an einen autorisierten Braun Kundendienstpartner. Die Anschrift für Deutschland können Sie kostenlos unter 00800/27 28 64 63 erfragen.

English

Our products are engineered to meet the highest standards of quality, functionality and design. We hope you thoroughly enjoy your new Braun appliance.

Caution

Please read the use instructions carefully and completely before using the appliance.

- This appliance is not intended for use by children or persons with reduced physical or mental capabilities, unless they are given supervision by a person responsible for their safety. In general, we recommend that you keep the appliance out of reach of children.
- Before plugging into a socket, check that your voltage corresponds with the voltage printed on the bottom of the appliance.
- Avoid touching hot surfaces, especially the hotplate. Never let the cord come in contact with the hotplate.
- Do not put the glass carafe on other heated surfaces (such as stove plates, hot trays, etc.).
- Do not microwave glass carafe.
- Before you start preparing a new pot of coffee, always allow the coffeemaker to cool down for approx. 5 minutes (switch off the appliance), otherwise steam can develop when filling the water tank with cold water.
- Braun electric appliances meet applicable safety standards. Repairs on electric appliances (including cord replacement) must only be carried out by authorized service centres. Faulty, unqualified repair work may cause accidents or injury to the user.
- This appliance was constructed to process normal household quantities.
- Always use cold water to make coffee.

Maximum cups

10 cups (125 ml each)

Description

- Ⓐ Cord/cord storage
- Ⓑ Space compensator
- Ⓒ Water level indicator
- Ⓓ Water tank
- Ⓔ Water filter cartridge (not included in model KF 500 / KF 510; may be purchased separately)
- Ⓕ Water filter exchange dial
- Ⓖ Swing-filter push button
- Ⓗ Filter basket with drip stop
- Ⓘ Hotplate
- Ⓝ On/off switch
 - On = ☉
 - Off = ○
- Ⓚ Carafe with aroma seal lid

I Setting into operation

Installing the water filter cartridge
(not included in model KF 500 / KF 510; may be purchased separately)

1. Unpack the water filter cartridge Ⓔ.

2. Remove the space compensator **B** from the water tank.
3. Insert the water filter cartridge. (Be certain to keep the space compensator as it must be installed in the water tank whenever the water filter cartridge is removed.)
4. The water filter should be exchanged every two months. To remind you, set the dial **F** to the month that the water filter should be replaced.

N.B.

Before using the coffeemaker for the first time, after a long period of not using it, or after installing a new water filter cartridge, run the coffeemaker through one brewing cycle using the maximum amount of cold, fresh water without any ground coffee.

II Making coffee

Fill tank with cold, fresh water, press filter push button **C** to open filter basket, insert a No. 4 paper filter, put in ground coffee, place the carafe on the hotplate and switch on the coffeemaker. For more convenience when filling with or disposing of ground coffee, the filter basket can be easily taken off its hinge. A drip-stop prevents dripping when the carafe is removed to pour a cup before brewing is finished. Carafe should be immediately returned to hotplate to prevent the filter basket from overflowing.

Brewing time per cup: approx. 1 minute. Amount of brewed coffee in the carafe will be below initial filling level as water is retained by ground coffee.

Model KF 550 is equipped with an automatic shut-off feature (auto-off). After a maximum of two hours of operation the coffeemaker will automatically switch off.

III Water filter

The water filter improves coffee flavor by removing chlorine, bad tastes and odors as well as scale. If the cartridge is replaced regularly (every two months), it provides not only better tasting coffee, but also can extend the life of your coffeemaker by preventing calcification. Braun water filters are available at your retailer or Braun service centre.

IV Cleaning

Always unplug the appliance before cleaning. Never clean the appliance under running water, nor immerse it in water; only clean it with a damp cloth. All removable parts are dishwasher-safe.

V Decalcifying (without illustrations)

If you have hard water and you use your coffeemaker without a water filter, it has to be decalcified regularly. When using the water filter cartridge and exchanging it regularly, you normally will not need to decalcify. However, if your coffeemaker takes much longer than usual to brew, it should be decalcified.

Important: Replace water filter with the space compensator during any decalcification procedure.

- You can use a commercially available decalcifying agent, which does not affect aluminum.
- Follow the instructions of the manufacturer of the decalcifying agent.
- Repeat the procedure as many times as necessary in order to reduce the brewing time per cup to a normal level.
- Allow the maximum amount of fresh cold water to run through at least twice to clean the coffeemaker.

Best practices for best results

This coffeemaker is designed to deliver maximum coffee aroma. Therefore, Braun recommends:

- Use only fresh ground coffee.
- Store ground coffee in a cool, dry and dark place (e.g., refrigerator) in an airtight container.
- Use only Braun water filters and exchange every two months with regular use.
- Clean and decalcify coffeemaker regularly as described in parts IV and V.

Subject to change without notice

This product conforms to the European Directives EMC 2004/108/EC and Low Voltage 2006/95/EC.



Please do not dispose of the product in the household waste at the end of its useful life. Disposal can take place at a Braun Service Centre or at appropriate collection points provided in your country.



Guarantee

We grant 2 years guarantee on the product commencing on the date of purchase. Within the guarantee period we will eliminate, free of charge, any defects in the appliance resulting from faults in materials or workmanship, either by repairing or replacing the complete appliance as we may choose.

This guarantee extends to every country where this appliance is supplied by Braun or its appointed distributor.

This guarantee does not cover: damage due to improper use, normal wear or use as well as defects that have a negligible effect on the value or operation of the appliance. The guarantee becomes void if repairs are undertaken by unauthorised persons and if original Braun parts are not used.

To obtain service within the guarantee period, hand in or send the complete appliance with your sales receipt to an authorised Braun Customer Service Centre.

For UK only:

This guarantee in no way affects your rights under statutory law.

Français

Nos produits sont conçus pour satisfaire aux plus hautes exigences de qualité, de fonctionnalité et de design. Nous espérons que votre nouvelle cafetière Braun vous apportera la plus entière satisfaction.

Attention

Lire attentivement la notice de la première à la dernière ligne avant d'utiliser l'appareil.

- Cet appareil n'est pas destiné à des enfants ou à des personnes aux capacités mentales et physiques réduites à moins qu'elles ne soient sous la surveillance d'un adulte responsable de leur sécurité. Mais de manière générale nous recommandons de maintenir cet appareil hors de portée des enfants.
- Avant de le brancher sur une prise de secteur, vérifiez que la tension de secteur correspond à celle indiquée sur le dessous de l'appareil.
- Éviter tout contact avec les surfaces chaudes, en particulier avec la plaque chauffante. Ne jamais laisser le câble électrique entrer en contact avec la plaque chauffante.
- Ne pas poser carafe en verre sur d'autres surfaces chauffées (telles que les plaques d'une cuisinière, les chauffe-plats, etc.).
- Ne pas mettre la verseuse au four à micro-ondes.
- Avant de préparer une deuxième cafetière de café, toujours laisser refroidir l'appareil pendant environ 5 minutes (en mettant l'interrupteur sur « Arrêt »), sinon, cela risque d'entraîner un dégagement de vapeur au moment de remplir le réservoir d'eau froide.
- Les appareils électriques Braun sont conformes aux normes de sécurité en vigueur. Les réparations des appareils électriques (remplacement du câble électrique compris) ne doivent être confiées qu'à des Centres de Services Agréés Braun. Les interventions erronées effectuées par un personnel non qualifié risquent d'entraîner des accidents matériels ou corporels.
- Cet appareil a été conçu pour produire les quantités de café habituelles d'un ménage.
- Toujours utiliser de l'eau froide pour faire le café.

Nombre maximum de tasses

10 tasses (de 125 ml chacune)

Légendes

- Ⓐ Câble électrique / Logement
- Ⓑ Compensateur de volume (Élément remplissant l'espace destiné à la cartouche filtrante)
- Ⓒ Jauge de niveau d'eau
- Ⓓ Réservoir d'eau
- Ⓔ Cartouche de filtre à eau (non jointe dans les modèles KF 500 / KF 510 ; elle peut être achetée séparément)
- Ⓕ Indicateur de remplacement du filtre à eau
- Ⓖ Bouton-poussoir d'ouverture du filtre
- Ⓗ Porte filtre avec système « stop-gouttes »
- ① Plaque chauffante
- ② Interrupteur Marche / Arrêt
Marche = ☉
Arrêt = ○
- Ⓚ Verseuse

I Mise en service

Mise en place de la cartouche filtrante :
(non jointe dans les modèles KF 500/ KF 510 ; elle peut être achetée séparément)

1. Déballez la cartouche filtre à eau Ⓔ.
2. Retirez de le réservoir d'eau le compensateur de volume Ⓑ.
3. Introduisez la cartouche filtrante (bien conserver le compensateur de volume puisqu'il faut le mettre en place dans le réservoir d'eau à chaque fois que l'on retire la cartouche filtrante).
4. Remplacez la cartouche filtrante tous les deux mois. Pour s'en rappeler, réglez l'indicateur Ⓕ sur le mois où le filtre à eau doit être remplacé.

N.B.

Avant la première utilisation de la cafetière, après une période prolongée de non-utilisation ou après avoir mis en place une cartouche filtrante neuve, faire fonctionner la cafetière sur un cycle en la remplissant d'eau froide au maximum, mais sans café moulu.

II Pour faire du café

Remplir la réserve d'eau froide, enfoncer le bouton-poussoir du filtre Ⓒ pour ouvrir le panier filtre, introduire un filtre papier n° 4, verser le café moulu, poser la verseuse sur la plaque chauffante et mettre la cafetière en marche. Pour plus de facilité au moment de remplir ou de jeter le café moulu, le porte filtre se retire facilement de sa charnière. Un système « stop-gouttes » empêche le porte filtre de goutter lorsqu'on retire la verseuse pour se servir une tasse avant la fin de la préparation du café. Remettre la verseuse immédiatement en place sur la plaque chauffante pour empêcher le panier filtre de déborder.

Temps de préparation par tasse : env. 1 minute.

La quantité de café préparé contenue dans la verseuse sera inférieure au niveau de remplissage initial, une partie de l'eau étant absorbée par le café moulu.

Le modèle KF 550 est équipé d'une fonction d'arrêt automatique (« auto-off »). Après maximale deux heures de fonctionnement, la cafetière s'arrêtera automatiquement.

III Filtre à eau

Le filtre à eau améliore le goût du café en supprimant le chlore, l'altération du goût et les mauvaises odeurs ainsi que le tartre. En remplaçant régulièrement la cartouche (tous les deux mois), non seulement on améliore le goût du café, mais on prolonge la durée de vie de la cafetière en prévenant l'entartrage. Pour vous procurer les filtres à eau Braun, adressez-vous à votre détaillant ou au centre de S.A.V. Braun.

IV Nettoyage

Toujours débrancher l'appareil avant de le nettoyer. Ne jamais nettoyer l'appareil en le mettant sous l'eau courante ou en le plongeant dans l'eau ; toujours employer un tissu humide. Toutes les pièces amovibles peuvent être nettoyées au lave-vaisselle.

V Détartrage (sans illustrations)

Si votre eau est très calcaire alors que vous utilisez votre cafetière sans filtre à eau, il faudra la détartrer régulièrement. Si vous utilisez la cartouche filtrante et la remplacez régulièrement, vous n'aurez normalement

pas à détartrer la cafetière. Si, toutefois, la cafetière met beaucoup plus de temps que d'habitude à préparer le café, il faudra la détartrer.

Important : Remplacer le filtre à eau par le compensateur de volume lors du détartrage.

- Vous pouvez utiliser un détartrant en vente dans le commerce qui n'attaque pas l'aluminium.
- Suivre les instructions du fabricant de détartrant.
- Recommencer l'opération autant de fois que nécessaire pour réduire le temps de préparation par tasse à un niveau normal.
- Rincer au moins deux fois la cafetière en la remplissant d'eau froide au maximum.

Pour obtenir les meilleurs résultats :

Cette cafetière est conçue pour dégager le maximum d'arôme. Voici les conseils de Braun en la matière :

- N'utiliser que du café fraîchement moulu.
- Ranger le café moulu au frais, au sec et à l'abri de la lumière (par ex. au réfrigérateur), dans un récipient hermétiquement fermé.
- Employer exclusivement des filtres à eau Braun et les remplacer tous les deux mois si vous en avez une utilisation régulière.
- Nettoyer et détartrer régulièrement la cafetière comme indiqué aux paragraphes IV et V.

Sujet à modifications sans préavis.

Cet appareil est conforme aux normes Européennes fixées par les Directives 2004/108/EC et la directive Basse Tension 2006/95/EC.

A la fin de vie de votre appareil, veuillez ne pas le jeter avec vos déchets ménagers. Remettez-le à votre Centre Service agréé Braun ou déposez-le dans des sites de récupération appropriés conformément aux réglementations locales ou nationales en vigueur.



Garantie

Nous accordons une garantie de 2 ans sur ce produit, à partir de la date d'achat.

Pendant la durée de la garantie, Braun prendra gratuitement à sa charge la réparation des vices de fabrication ou de matière en se réservant le droit de décider si certaines pièces doivent être réparées ou si l'appareil lui-même doit être échangé.

Cette garantie s'étend à tous les pays où cet appareil est commercialisé par Braun ou son distributeur exclusif.

Cette garantie ne couvre pas : les dommages occasionnés par une utilisation inadéquate et l'usage normale. Cette garantie devient caduque si des réparations ont été effectuées par des personnes non agréées par Braun et si des pièces de rechange ne provenant pas de Braun ont été utilisées.

Pour toute réclamation intervenant pendant la période de garantie, retournez ou rapportez l'appareil ainsi que l'attestation de garantie à votre revendeur ou à un Centre Service Agréé Braun.

Appelez au 08.10.30.97.80 (ou se référez à <http://www.braun.com/global/contact/servicepartners/europe.country.html>) pour connaître le Centre Service Agréé Braun le plus proche de chez vous.

Clause spéciale pour la France

Outre la garantie contractuelle exposée ci-dessus, nos clients bénéficient de la garantie légale des vices cachés prévue aux articles 1641 et suivants du Code civil.

Español

Nuestros productos son fabricados según los más altos estándares de calidad, funcionalidad y diseño. Esperamos que disfrute de su nuevo aparato electrodoméstico Braun.

Atención

Antes de usar este producto, lea cuidadosamente todas las instrucciones.

- Este aparato no es para uso de niños ni personas con minusvalías físicas o mentales, salvo que se utilicen bajo la supervisión de una persona responsable de su seguridad. En general, recomendamos mantener este aparato fuera del alcance de los niños.
- Asegúrese de que el voltaje de su red se corresponde con el que esta impreso en la cafetera antes de enchufarla.
- Evite el contacto con las superficies calientes, especialmente la placa calefactora. Evite que el cable entre en contacto con la placa calefactora.
- No coloque la jarra sobre otras superficies calientes (como estufas, hornillos, etc.).
- No ponga la jarra en el microondas.
- Antes de preparar café por segunda vez, deje siempre que la cafetera se enfríe durante 5 minutos aproximadamente (desconecte la cafetera). De otro modo, al llenar el depósito con agua fría podría formarse vapor.
- Los aparatos eléctricos Braun cumplen con las normas de seguridad vigentes. Las reparaciones de estos aparatos (incluyendo el cambio del cable) deben ser realizadas solamente por personal de servicio autorizado. La manipulación defectuosa por personal no cualificado puede causar accidentes o daños al usuario.
- Este aparato ha sido desarrollado para elaborar cantidades normales en el entorno doméstico.
- Utilice siempre agua fría para hacer café.

Capacidad máxima

10 tazas (125 ml cada una)

Descripción



- Ⓐ Cable / compartimento guardacable
- Ⓑ Compensador de espacio
- Ⓒ indicador del nivel de agua
- Ⓓ Depósito de agua
- Ⓔ Cartucho filtro de agua (no incluido en los modelos KF 500 / KF 510; puede comprarse por separado)
- Ⓕ Indicador de cambio de filtro de agua
- Ⓖ Botón de apertura del filtro pivotante
- Ⓗ Portafiltros con sistema antigoteo
- Ⓘ Placa calefactora
- Ⓝ Interruptor Conexión / Desconexión
Conexión = ●
Desconexión = ○
- Ⓚ Jarra

I Puesta en funcionamiento

Instalación del filtro de agua

(no incluido en los modelos KF 500 / KF 510; puede comprarse por separado)

1. Abra el paquete de filtro de agua ⑤.

2. Retire el compensador de espacio , del contenedor de agua.
3. Introduzca el filtro de agua (Guarde en un lugar seguro el compensador de agua ya que será necesaria su utilización siempre que se retire el filtro de agua, e.g. para la descalcificación).
4. El filtro de agua tiene que reemplazarse cada dos meses. Para recordarlo, ajuste el selector  en el mes en que deberá ser reemplazado.

Nota

Antes de usar por primera vez la cafetera, después de un largo periodo sin usarla, y después de la sustitución del filtro de agua, haga funcionar la cafetera con la máxima cantidad de agua, limpia y fría, sin llenar el filtro con café molido.

II Elaboración de café

Llene el depósito con agua fría, pulse el botón de apertura del filtro  para abrir el portafiltro, inserte un filtro del No. 4, vierta el café molido, ponga la jarra en la placa calefactora y conecte el interruptor.

Para mas comodidad, cuando se llena o vacía el filtro de café, el portafiltro puede extraerse fácilmente.

El sistema antigoteo le permitirá servirse café antes de que haya terminado el proceso de elaboración completamente. No olvide poner de nuevo la jarra sobre la placa calefactora para evitar que el agua acumulada en el portafiltros se derrame.

Tiempo de preparación por taza: aproximadamente 1 minuto. La cantidad de café obtenido en la jarra será inferior al nivel de agua inicial ya que el café molido retiene parte del agua.

El modelo KF 550 esta equipado de un sistema de desconexión automática. Después de máx. dos horas de funcionamiento, la cafetera se apagara automáticamente.

III Filtro de agua

El filtro de agua reduce el cloro, los olores y los malos sabores mejorando así el sabor del café. Si el cartucho se reemplaza regularmente (cada 2 meses), no solo mejorará el sabor del café sino que también alargará la vida de la cafetera ya que previene la calcificación. Los filtros de agua de Braun están disponibles en su tienda habitual o en el Servicio Técnico de Braun.

IV Limpieza

Desconecte siempre la cafetera antes de proceder a su limpieza. No sumerja en agua ni limpie la cafetera bajo el grifo; utilice un paño húmedo. Todas las partes desmontables pueden lavarse en el lavavajillas.

V Descalcificación (sin ilustraciones)

Si tiene « agua dura » y no utiliza filtro de agua, deberá descalcificar regularmente la cafetera. Si utiliza el filtro de agua y lo reemplaza regularmente, normalmente no tendrá que descalcificarla. No obstante, si la cafetera tarda más de lo habitual en la elaboración de café, deberá ser descalcificada.

Importante: Sustituya el filtro de agua por el compensador de espacio durante el proceso de descalcificación.

- Puede utilizar cualquier agente descalcificante existente en el mercado que no dañe el aluminio.
- Siga las instrucciones del fabricante del agente descalcificante.
- Repita el procedimiento tantas veces como sea necesario hasta reducir el tiempo de elaboración del café hasta su tiempo normal.
- Haga circular el máximo de agua, al menos dos veces, para una limpieza perfecta.

Siga estos consejos para obtener un resultado óptimo

Esta cafetera esta diseñada para extraer el máximo aroma del café. Por lo tanto, Braun recomienda:

- Utilizar sólo café molido recientemente.
- Guardar el café molido en un recipiente hermético y en un sitio fresco, seco y oscuro (e.g., refrigerador).
- Utilizar solamente los filtros de agua Braun y reemplazarlos, en caso de uso regular, cada dos meses.
- Limpiar y descalcificar la cafetera de forma regular siguiendo las instrucciones de las partes IV y V.

Sujeto a modificaciones sin previo aviso.

Este producto cumple con las normas de Compatibilidad Electromagnética (CEM) establecidas por la Directiva Europea 2004/108/EC y las Regulaciones para Bajo Voltaje (2006/95/EC).



No tire este producto a la basura al final de su vida útil. Llévelo a un Centro de Asistencia Técnica Braun o a los puntos de recogida habilitados por los ayuntamientos.



Garantía

Braun concede a este producto 2 años de garantía a partir de la fecha de compra.

Dentro del periodo de garantía, subsanaremos, sin cargo alguno, cualquier defecto del aparato imputable tanto a los materiales como a la fabricación, ya sea reparando, sustituyendo piezas, o facilitando un aparato nuevo según nuestro criterio.

La garantía no ampara averías por uso indebido, funcionamiento a distinto voltaje del indicado, conexión a un enchufe inadecuado, rotura, desgaste normal por el uso que causen defectos o una disminución en el valor o funcionamiento del producto.

La garantía perderá su efecto en caso de ser efectuadas reparaciones por personas no autorizadas, o si no son utilizados recambios originales de Braun.

La garantía solamente tendrá validez si la fecha de compra es confirmada mediante la factura o el albarán de compra correspondiente.

Esta garantía tiene validez en todos los países donde este producto sea distribuido por Braun o por un distribuidor asignado por Braun.

En caso de reclamación bajo esta garantía, diríjase al Servicio de Asistencia Técnica de Braun más cercano.

Solo para España

Servicio al consumidor: Para localizar a su Servicio Braun más cercano o en el caso de que tenga Vd. alguna duda referente al funcionamiento de este producto, le rogamos contacte con el teléfono de este servicio 901 11 61 84.

Português

Os nossos produtos são fabricados segundo os mais altos padrões de qualidade, funcionalidade e design. Esperamos que desfrute do seu novo electrodoméstico Braun.

Precauções



Por favor leia atentamente as instruções até ao final, antes de utilizar o aparelho.

- Este aparelho não deve ser usado por crianças ou pessoas com capacidades físicas ou mentais reduzidas, excepto quando estejam sob a supervisão de alguém responsável pela sua segurança. Em geral, recomendamos que mantenha o aparelho fora do alcance de crianças.
- Antes de retirar o aparelho da caixa, verifique se a voltagem da sua casa corresponde à voltagem inscrita na base do aparelho.
- Evite o contacto com superfícies quentes, especialmente a resistência eléctrica. Nunca deixe o fio eléctrico ficar em contacto com a resistência eléctrica.
- Não coloque o jarro de vidro sobre outras superfícies quentes (como placas do fogão, bandejas quentes, etc.).
- Não coloque o jarro de vidro no microondas.
- Antes de começar a preparar um novo jarro de café, deixe sempre a máquina arrefecer aproximadamente 5 minutos (desligue o aparelho), caso contrário criarse-á vapor quando encher de novo o jarro com água fria.
- Os aparelhos eléctricos Braun cumprem com as normas de segurança. As reparações destes devem ser efectuadas somente por pessoal do Serviço de Assistência Técnica Oficial Braun. A manipulação efectuada por pessoal não qualificado pode causar acidentes ou danos ao utilizador.
- Este aparelho foi desenvolvido para preparar quantidades normais para uso doméstico.
- Utilize sempre água fria para fazer café.

Capacidade máxima

10 chávenas (125 ml cada)

Descrição

- Ⓐ Fio eléctrico
- Ⓑ Compensador de espaço
- Ⓒ Indicador do nível de água
- Ⓓ Reservatório de água
- Ⓔ Cartucho do filtro de água (não incluído nos modelos KF 500/KF 510; podendo ser adquiridos separadamente)
- Ⓕ Indicador da substituição do filtro de água
- Ⓖ Botão de abertura do porta-filtro
- Ⓗ Porta-filtro com sistema anti-pingo
- ① Resistência eléctrica
- ② Botão On/Off
 - On = 
 - Off = 
- Ⓚ Jarro de vidro

I Fases de operação do aparelho

Instalar o cartucho de filtro de água

(não incluído nos modelos KF 500/KF 510; podendo ser adquiridos separadamente)

1. Retire o cartucho do filtro de água da caixa Ⓔ.

2. Remova o compensador de espaço Ⓑ do reservatório de água.
3. Introduza o cartucho do filtro água (certifique-se que o compensador de espaço está colocado no reservatório de água, quando o cartucho de filtro de água não está).
4. O cartucho de filtro de água deverá ser substituído de 2 em 2 meses. Para se lembrar, marque no indicador de substituição Ⓕ o mês em que o filtro deverá ser substituído.

N.B.

Antes de utilizar a máquina de café pela primeira vez, depois de um longo período tempo sem a utilizar, ou depois de instalar um novo cartucho do filtro de água, coloque a máquina a funcionar com o máximo de água fresca, sem encher o filtro com café em pó.

II Elaboração do café

Encha o recipiente com água fresca, pressione o botão Ⓒ para abrir o porta-filtro, coloque um filtro de papel N°4, introduza o café em pó, coloque o jarro sobre a resistência e ligue a máquina de café.

Para uma melhor utilização quando introduz ou retira o café do porta-filtro, tenha em atenção que poderá removê-lo por completo da máquina.

O sistema anti-pingo previne o cair das gotas quando se retira o jarro antes de terminar a elaboração do café. O jarro deverá ser colocado imediatamente na resistência eléctrica para que o compartimento do filtro não transborde.

Tempo de elaboração por chávena: aproximadamente 1 minuto. A quantidade final de café no jarro será menor que a quantidade inicial colocada no reservatório de água, devido à água que fica retida no café em pó.

O modelo KF 550 está equipado com um sistema de desligar automático (auto-off). Após máx. duas horas de funcionamento, a máquina de café desliga automaticamente.

III Filtro de água

O filtro de água melhora o sabor do café removendo o cloro, os maus sabores e odores, bem como impurezas. Se o cartucho for substituído regularmente (de 2 em 2 meses), melhora não só o sabor do café, mas também poderá prolongar o tempo de vida útil da máquina, prevenindo a calcificação. Os filtros de água da Braun estão disponíveis nas lojas ou nos Postos de Assistência Técnica Oficiais.

IV Limpeza

Desligue sempre o aparelho da tomada eléctrica antes de o limpar. Nunca limpe o aparelho debaixo de água corrente, nem o imerja; limpe-o apenas com um pano. Todas as partes removíveis podem ser lavadas na máquina de lavar a loiça.

V Descalcificar (sem ilustrações)

Se a água for «dura», e utilizar a máquina sem filtro de água, esta terá de ser descalcificada regularmente. Se utilizar o cartucho de filtro de água e o substituir regularmente, não necessitará de descalcificar a máquina. No entanto, se a sua máquina de café levar um tempo superior ao normal a elaborar o café, o aparelho terá de ser descalcificado.

Importante: Substitua o cartucho de filtro de água pelo compensador de espaço em qualquer processo de descalcificação.

- Poderá usar um descalcificador comercial disponível num agente que não afecta o alumínio.
- Siga as instruções do agente do descalcificador.
- Repita o processo tantas vezes quantas necessário para reduzir o tempo de elaboração por chávena para um nível normal.
- Faça correr o máximo de água fria, pelo menos duas vezes, para limpar a máquina de café.

As melhores práticas para melhores resultados

Esta máquina de café é concebida para fornecer o máximo aroma do café. Para isso a Braun recomenda:

- Use apenas café em pó fresco.
- Guarde o café em pó num lugar fresco, seco e escuro (ex: frigorífico) num recipiente impermeável ao ar.
- Use apenas os filtros de água da Braun e substitua-os de 2 em 2 meses com uso regular.
- Limpe e descalcifique a máquina de café regularmente como vem descrito na parte IV e V.

Sujeito a modificações sem aviso prévio.

Este aparelho cumpre com a directiva EMC 2004/108/EC e com a Regulamentação de Baixa Voltagem (2006/95/EC).



Por favor não deite o produto no lixo doméstico, no final da sua vida útil. Entregue-o num dos Serviços de Assistência Técnica da Braun, ou em locais de recolha específica, à disposição no seu país.



Garantia

Os nossos produtos dispõem de uma garantia de 2 anos a partir da data de compra. Qualquer defeito do aparelho imputável, quer aos materiais, quer ao fabrico, que torne necessário reparar, substituir peças ou trocar de aparelho dentro de período de garantia não terá custos adicionais.

A garantia não cobre avarias por utilização indevida, funcionamento a voltagem diferente da indicada, ligação a uma tomada de corrente eléctrica incorrecta, ruptura, desgaste normal por utilização que causem defeitos ou diminuição da qualidade de funcionamento do produto. A garantia perderá o seu efeito no caso de serem efectuadas reparações por pessoas não autorizadas ou se não forem utilizados acessórios originais Braun. A garantia só é válida se a data de compra for confirmada pela apresentação da factura ou documento de compra correspondente.

Esta garantia é válida para todos os países onde este produto seja distribuído pela Braun ou por um distribuidor Braun autorizado.

No caso de reclamação ao abrigo de garantia, dirija-se ao Serviço de Assistência Técnica Oficial Braun mais próximo.

Só para Portugal

Apoio ao consumidor: Para localizar o seu Serviço Braun mais próximo, no caso de surgir alguma dúvida relativamente ao funcionamento deste produto, contacte-nos por favor pelo telefone 808 20 00 33.

Italiano

I nostri prodotti sono stati studiati per rispondere agli standards più alti di qualità, funzionalità e design. Ci auguriamo che apprezzerete veramente il vostro nuovo apparecchio Braun.

Attenzione

Leggere attentamente ed in tutte le sue parti le istruzioni d'uso prima di utilizzare lo strumento

- Questo elettrodomestico non è progettato per essere utilizzato da bambini o da persone con capacità fisiche o mentali ridotte, senza la supervisione di una persona responsabile della loro sicurezza. In generale, si raccomanda di tenere l'elettrodomestico fuori dalla portata dei bambini.
- Prima di inserire la spina della corrente assicurarsi che il voltaggio corrisponda a quello stampato sul fondo dell'apparecchio.
- Evitare di toccare le superfici calde, specialmente la piastra. Il cordone non deve mai venire in contatto con la piastra.
- Non mettere la caraffa di vetro su altre superfici riscaldate (come fornelli elettrici, ecc...).
- Non mettere la caraffa di vetro nel forno a microonde.
- Prima di preparare una nuova caraffa di caffè, aspettare sempre circa 5 minuti per permettere alla macchina di raffreddarsi (spegnere la macchina), altrimenti quando si mette l'acqua fredda nel serbatoio si può sviluppare del vapore.
- Gli elettrodomestici Braun soddisfano gli standard di sicurezza applicabili. Le riparazioni agli elettrodomestici (compresa la sostituzione del cavo) devono essere svolte da centri di assistenza autorizzati. Riparazioni errate o svolte da personale non qualificato possono causare danni o incidenti agli utilizzatori .
- Questo strumento è stato costruito per processare delle normali quantità per uso domestico.
- Per fare il caffè usare sempre acqua fredda.

Numero massimo di tazze

10 tazze (125 ml ciascuna)

Descrizione

- (A) Cordone/alloggiamento del cordone
- (B) Compensatore di spazio
- (C) Indicatore del livello dell'acqua
- (D) Serbatoio dell'acqua
- (E) Cartuccia filtro acqua (non inclusa nei modelli KF500/ KF 510; può essere acquistata separatamente)
- (F) Memo per cambio filtro acqua
- (G) Tasto di apertura automatica del vano portafiltro
- (H) Portafiltro con sistema ferma goccia
- (I) Piastra
- (J) Interruttore Acceso/Spento
Acceso = ●
Spento = ○
- (K) Caraffa

I Preparazione dello strumento

Installare la cartuccia filtro per l'acqua
non inclusa nei modelli KF 500/KF 510; può essere acquistata separatamente)

1. Togliere dalla confezione la cartuccia filtro per l'acqua ⑤.
2. Rimuovere il compensatore di spazio ⑥, dal serbatoio dell'acqua
3. Inserire la cartuccia filtro. (Assicuratevi di conservare il compensatore di spazio che deve essere installato nel serbatoio dell'acqua qualora la cartuccia filtro venga rimossa.)
4. Il filtro per l'acqua deve essere sostituito ogni 2 mesi. Per ricordarvene utilizzate il regolo del memo per il cambio del filtro ⑦, indicando il mese in cui il filtro deve essere sostituito

NB

Prima di utilizzare per la prima volta la macchina per il caffè, dopo un lungo periodo di inutilizzo o dopo aver sostituito il filtro per l'acqua, far funzionare la macchina per un ciclo con il massimo di nuova acqua fredda senza utilizzare caffè.

II Per fare il caffè

Riempire il serbatoio con nuova acqua fredda, premere il pulsante ③ per aprire il portafiltro, inserire un filtro di carta n°4, aggiungere il caffè da filtro, mettere la caraffa sulla piastra ed accendere la macchina. Per maggiore semplicità quando versate la polvere di caffè è possibile estrarre con facilità il portafiltro. La funzione blocca goccia previene da perdite quando si rimuove la caraffa prima che sia finita l'operazione di estrazione del caffè. La caraffa deve essere rimessa immediatamente sulla piastra per evitare che il portafiltro tracimi.

Tempo medio di preparazione per tazza: circa 1 minuto. La quantità di caffè nella caraffa sarà inferiore alla quantità di acqua immessa in quanto parte della stessa rimane nella polvere di caffè.

Il modello KF 550 è equipaggiato con un sistema di autospegnimento (auto off). Dopo mass. 2 ore di funzionamento la macchina per il caffè si spegnerà automaticamente.

III Filtro per l'acqua

Il filtro per l'acqua migliora il sapore del caffè perchè rimuove cloro, cattivi sapori ed odori oltre che il calcare. Se la cartuccia viene sostituita regolarmente (ogni due mesi), garantisce non solo un miglior gusto al caffè, ma estende anche la durata della macchina in quanto previene i depositi di calcare. I filtri per l'acqua Braun sono disponibili nei negozi e nei centri di assistenza.

IV Pulizia

Disconnettere sempre lo strumento dalla corrente elettrica prima di pulirlo. Non pulire lo strumento sotto acqua corrente, non immergere in acqua, pulirlo con un panno umido. Tutte le parti amovibili possono andare in lavastoviglie.

V Decalcificazione (senza illustr.)

Se utilizzate acqua dura ed usate la macchina per il caffè senza filtro per l'acqua, dovete decalcificare regolarmente la macchina. Se utilizzate un filtro per l'acqua e lo sostituite regolarmente normalmente non dovete avere il bisogno di decalcificare la macchina. Comunque se la vostra macchina per il caffè impiega

molto più tempo del normale per fare il caffè, deve essere decalcificata.

Importante: Sostituire il filtro per l'acqua con il compensatore di spazio durante tutte le operazioni di decalcificazione.

- Potete utilizzare qualsiasi prodotto decalcificante in commercio, purchè non intacchi l'alluminio
- Seguite le istruzioni del produttore del prodotto decalcificante
- Ripetete l'operazione tante volte quante sono necessarie a ridurre il tempo di produzione del caffè ad un livello normale
- Fate scorrere almeno due volte il massimo di nuova acqua fredda per pulire la macchina per il caffè

Per ottenere i migliori risultati

Questa macchina è stata progettata per produrre il massimo dell'aroma. Per cui Braun raccomanda di:

- Usare solo caffè fresco
- Conservare il caffè al buio in un luogo fresco ed asciutto (es. il frigorifero) in un recipiente ermetico
- Utilizzare solo i filtri per l'acqua di Braun e cambiarli ogni due mesi di uso regolare
- Pulire e decalcificare regolarmente la macchina per il caffè così come descritto nelle parti IV e V

Salvo modifiche.

Questo prodotto è conforme alle normative EMC come stabilito dalla direttiva CE 2004/108 e alla Direttiva Bassa Tensione (CE 2006/95).



Si raccomanda di non gettare il prodotto nella spazzatura al termine della sua vita utile. Per lo smaltimento, rivolgersi ad un qualsiasi Centro Assistenza Braun o ad un centro specifico.



Garanzia

Braun fornisce una garanzia valevole per la durata di 2 anni dalla data di acquisto.

Nel periodo di garanzia verranno eliminati, gratuitamente, i guasti dell'apparecchio conseguenti a difetti di fabbrica o di materiali, sia riparando il prodotto sia sostituendo, se necessario, l'intero apparecchio.

Tale garanzia non copre: danni derivanti dall'uso improprio del prodotto, la normale usura conseguente al funzionamento dello stesso, i difetti che hanno un effetto trascurabile sul valore o sul funzionamento dell'apparecchio.

La garanzia decade se vengono effettuate riparazioni da soggetti non autorizzati o con parti non originali Braun.

Per accedere al servizio durante il periodo di garanzia, è necessario consegnare o far pervenire il prodotto integro, insieme allo scontrino di acquisto, ad un centro di assistenza autorizzato Braun.

Contattare il numero 02/6678623 per avere informazioni sul Centro di assistenza autorizzato Braun più vicino.

Nederlands

Onze producten voldoen aan de hoogste eisen van kwaliteit, functionaliteit en design. Wij hopen dat u veel plezier zult beleven aan uw nieuwe Braun apparaat.

Let op

Lees eerst aandachtig de gebruiksaanwijzing door voordat u dit apparaat gaat gebruiken.

- Dit apparaat is niet bedoeld voor gebruik door kinderen of personen met verminderde fysieke of mentale capaciteiten, tenzij zij het apparaat gebruiken onder toezicht van een persoon verantwoordelijk voor hun veiligheid. Over het algemeen raden wij aan dit apparaat buiten bereik van kinderen te houden.
- Controleer of het voltage op het lichtnet overeenkomt met het voltage die op het type-plaatje onder het apparaat staat.
- Vermijd aanraking van de hete delen, in het bijzonder de warmhoudplaat. Zorg ervoor dat het snoer nooit in aanraking komt met de warmhoudplaat.
- Zet de glazen kan nooit op andere verwarmde oppervlakken (zoals kookplaten, warmhoudplaten etc.).
- Plaats de glazen kan nooit in de magnetron.
- Indien u twee keer na elkaar koffie zet, laat de koffiezetter dan tussendoor ongeveer 5 minuten afkoelen (het apparaat uitzetten). Indien u niet wacht, kan er stoom ontstaan wanneer u koud water in het waterreservoir giet.
- De elektrische apparaten van Braun voldoen aan alle veiligheidsvoorschriften. Reparaties aan elektrische apparaten (inclusief vervanging van het snoer) mogen alleen worden uitgevoerd door deskundig servicepersoneel. Ondeskundig, oneigenlijk reparatiewerk kan ongelukken veroorzaken of de gebruiker verwonden.
- Dit apparaat is geschikt voor normale, voor huishoudelijk bestemde hoeveelheden.
- Gebruik altijd koud water om koffie te zetten.

Maximum aantal kopjes

10 kopjes (125 ml elk)

Beschrijving

- Ⓐ Snoer/snoeropbergruimte
- Ⓑ Ruimte-opvulstuk
- Ⓒ Waterniveau indicator
- Ⓓ Waterreservoir
- Ⓔ Waterfilter (niet inclusief bij model KF 500 / KF 510; kan apart worden aangeschaft)
- Ⓕ Waterfilter vervangingsindicator
- Ⓖ Drukknop voor openen filterhouder
- Ⓗ Filterhouder met druppelstop
- Ⓘ Warmhoudplaat
- Ⓝ Aan/uit schakelaar
Aan = Ⓞ
Uit = ○
- Ⓚ Glazen kan met deksel

I Het in gebruik nemen

Het waterfilter plaatsen (niet inclusief bij model KF 500 / KF 510; kan apart worden aangeschaft)

1. Haal het waterfilter Ⓔ uit de verpakking.
2. Verwijder het ruimte-opvulstuk Ⓑ uit het waterreservoir.
3. Plaats het waterfilter. (Bewaar het ruimte-opvulstuk omdat het weer aangebracht dient te worden als het waterfilter wordt verwijderd.)
4. Het waterfilter dient iedere twee maanden vervangen te worden. Om u hieraan te herinneren, kunt u de waterfilter vervangingsindicator Ⓕ op de maand zetten waarin het filter vervangen dient te worden.

N.B.

Indien u de koffiezetter voor de eerste keer gebruikt of nadat het apparaat lange tijd niet is gebruikt of nadat er een nieuw waterfilter is geplaatst, dient u eerst het apparaat met de maximale hoeveelheid koud water te laten doorstromen, zonder het koffiefilter met koffie te vullen.

II Koffie zetten

Vul het reservoir met vers, koud water, druk op de knop Ⓒ om de filterhouder te openen, plaats een filter No. 4, doe gemalen koffie in het filter, plaats de kan op de warmhoudplaat en schakel de koffiezetter aan. Voor meer gemak, kan de filterhouder eenvoudig verwijderd worden uit het apparaat tijdens het vullen of weggooiën van de koffie. De druppelstop voorkomt druppelen wanneer de kan wordt weggenomen om koffie in te schenken voordat de koffie helemaal is doorgelopen. De kan dient meteen te worden teruggeplaatst op de warmhoudplaat om het overstromen van de filterhouder te voorkomen.

Zettijd per kopje: ongeveer 1 minuut. De hoeveelheid gezette koffie in de kan zal minder zijn als in eerste instantie aangegeven door de waterniveau-indicator omdat een deel van het water wordt vastgehouden door de koffie in het filter.

Model KF 550 is voorzien van een automatische uit-schakeling (auto-off). Wanneer de koffiezetter langer dan max. twee uur aanstaat, zal deze automatisch uitgeschakeld worden.

III Waterfilter

Het waterfilter verbetert de smaak van de koffie door het verwijderen van chloor, smaakjes en geuren en kalkdeeltjes. Wanneer het filter regelmatig wordt vervangen (iedere twee maanden), zorgt deze niet alleen voor een betere smaak van de koffie, maar ook voor een langere levensduur van uw koffiezetter door het voorkomen van verkalking. Braun waterfilters zijn verkrijgbaar bij uw winkelier en bij het Braun service centre.

IV Schoonmaken

Voor het schoonmaken altijd de stekker uit het stopcontact trekken. Reinig de koffiezetter nooit onder stromend water en dompel hem nooit onder water; gebruik alleen een vochtige doek. Alle verwijderbare onderdelen zijn vaatwasmachine bestendig.

V Ontkalken (zonder afbeelding)

Indien uw leidingwater hard is en u het apparaat zonder waterfilter gebruikt, dient het regelmatig te worden

ontkalkt. Als u het waterfilter gebruikt en het regelmatig vervangt, dan hoeft u normaal gesproken niet te ontkalken. Echter als de zettijd langer wordt dan normaal, dient het apparaat toch ontkalkt te worden.

Belangrijk: vervang het waterfilter door het ruimte-opvulstuk voordat u het apparaat gaat ontkalken.

- U kunt een in de winkel verkrijgbaar ontkalkingsmiddel gebruiken mits het middel het aluminium niet aantast.
- Volg hierbij de instructies van de fabrikant van het ontkalkingsmiddel op.
- Herhaal de procedure zo vaak als nodig is, totdat de normale zettijd per kopje is bereikt.
- Laat de maximale hoeveelheid koud water minimaal twee keer door het apparaat lopen zodat alle ontkalkingsresten uit het apparaat zijn verdwenen.

Tips voor de beste resultaten

Deze koffiezetter is ontworpen om koffie met een maximaal aroma te zetten. Daarom adviseert Braun:

- Gebruik alleen verse gemalen koffie.
- Bewaar koffie op een koele, droge en donkere plaats (bijv. koelkast) in een luchtdichte bewaardoos.
- Gebruik alleen Braun waterfilters en vervang deze iedere twee maanden bij regelmatig gebruik.
- Reinig en ontkalk uw koffiezetter regelmatig zoals aangegeven in delen IV and V.

Wijzigingen voorbehouden.

Dit product voldoet aan de EMC-normen volgens de EEG richtlijn 2004/108 en aan de EG laagspannings richtlijn 2006/95.



Gooi dit apparaat aan het eind van zijn nuttige levensduur niet bij het huisafval. Lever deze in bij een Braun Service Centre of bij de door uw gemeente aangewezen inleveradressen.



Garantie

Op dit product verlenen wij een garantie van 2 jaar geldend vanaf datum van aankoop. Binnen de garantieperiode zullen eventuele fabricagefouten en/of materiaalfouten gratis door ons worden verholpen, hetzij door reparatie, vervanging van onderdelen of omruilen van het apparaat.

Deze garantie is van toepassing in elk land waar dit apparaat wordt geleverd door Braun of een officieel aangestelde vertegenwoordiger van Braun.

Beschadigingen ten gevolge van onoordeelkundig gebruik, normale slijtage en gebreken die de werking of waarde van het apparaat niet noemenswaardig beïnvloeden vallen niet onder de garantie. De garantie vervalt bij reparatie door niet door ons erkende service-afdelingen en/of gebruik van niet originele Braun onderdelen.

Om gebruik te maken van onze service binnen de garantieperiode, dient u het complete apparaat met uw aankoopbewijs af te geven of op te sturen naar een geautoriseerd Braun Customer Service Centre.

Bel 0 800 44 55 388 voor een Braun Customer Service Centre bij u in de buurt.

Dans

Brauns produkter har den højeste kvalitet i funktionalitet og design. Vi håber, du vil blive glad for dit nye Braun produkt.

Vigtigt

Læs brugsanvisningen omhyggeligt før brug.

- Dette produkt er ikke beregnet til at bruges af børn eller svagelige personer uden overvågning af en person der er ansvarlig for deres sikkerhed. Generelt anbefaler vi at produktet opbevares utilgængeligt for børn.
- Før du sætter ledningen i stikkontakten, bedes du checke, at spændingen svarer overens med den spænding, der er trykt i bunden af maskinen.
- Undgå berøring med varme overflader, specielt varmepladen. Ledningen må aldrig komme i kontakt med varmepladen.
- Sæt aldrig kanden på andre varme overflader (f.eks. komfur, varmeplader etc.).
- Glaskanden tåler ikke mikrobølgeovn.
- Før du begynder at lave en ny kande kaffe, skal kaffemaskinen køle af i ca. 5 min. (sluk for apparatet), ellers kan der udvikles damp ved påfyldning af koldt vand.
- Brauns elektriske apparater opfylder relevante sikkerhedsstandarder. Reparationer (incl. udskiftning af ledning) må kun foretages af autoriserede fagfolk. Ved forkert udførte/mangelfulde reparationer kan brugeren risikere at komme til skade.
- Dette apparat er konstrueret til brug i en normal husholdning.
- Brug altid koldt vand.

Max. antal kopper

10 kopper (à 125 ml)

Beskrivelse

- Ⓐ Ledning/ledningsgemme
- Ⓑ Rumdeler
- Ⓒ Vandstandsmåler
- Ⓓ Vandbeholder
- Ⓔ Vandfilter (leveres ikke med model KF 500/KF 510; kan købes separat)
- Ⓕ Indikator for udskiftning af vandfilter
- Ⓖ Trykknop til svingbart filterholder
- Ⓗ Filterholder med drypstop
- Ⓘ Varmeplade
- Ⓙ Tænd/sluk knap
On = tænd ☉
Off = sluk ○
- Ⓚ Kande

I Klargøring af maskinen

Isætning af vandfilter

(leveres ikke med model KF 500/KF 510; kan købes separat)

1. Pak vandfilteret ud Ⓔ.
2. Fjern rumdeleren Ⓑ fra vandbeholderen.
3. Isæt vandfilteret. (Husk at gemme rumdeleren, da det skal installeres i vandbeholderen hver gang vandfilteret fjernes).

4. Vandfilteret bør udskiftes hver anden måned. Indstil evt. indikatoren (F) på den måned, hvor vandfilteret bør udskiftes.

N.B.

Før maskinen tages i brug, hvis den ikke har været brugt gennem længere tid eller når et nyt vandfilter er isat køres maskinen igennem med koldt, frisk vand uden brug af kaffebønner.

II Brygning af kaffe

Fyld vandbeholderen med koldt, frisk vand, tryk på knappen (G) for at åbne filterholderen, isæt kaffefilter nr. 4, fyld kaffebønner i, placer kanden på varmepladen og tænd for kaffemaskinen. Filterholderen kan let fjernes, så det er nemt at fylde og tømme den for kaffebønner. Et drypstop forhindrer dryp når kanden fjernes for at hælde en kop op inden brygningen er færdig. Kanden skal omgående sættes tilbage på varmepladen for at forhindre at filterholderen løber over.

Bryggetid pr. kop: ca. 1 min. Mængden af færdigbrygget kaffe vil være mindre end ved påfyldning, da kaffebønnerne optager vand.

Model KF 550 er udstyret med automatisk sluk (auto-off). Efter at have været tændt i to timer max. slukker kaffemaskinen automatisk.

III Vandfilter

Vandfilteret giver en bedre kaffesmag, fordi det fjerner klorin, dårlig lugt og småflager. Hvis vandfilteret udskiftes regelmæssigt (hver 2. måned), vil kaffen ikke alene smage bedre; det kan også forlænge kaffemaskinens levetid ved at forhindre tilkalkning. Braun vandfiltre fås hos din lokale forhandler.

IV Rengøring

Tag altid stikket ud før rengøring. Læg aldrig maskinen i vand og vask den aldrig under rindende vand. Rengør kun med en fugtig klud. Alle løse dele tåler maskinopvask.

V Afkalkning (uden illustrationer)

Hvis du bor i et område med hårdt vand eller bruger kaffemaskinen uden vandfilter, skal den afkalkes regelmæssigt. Hvis du bruger vandfilter og udskifter det regelmæssigt, vil det normalt ikke være nødvendigt at afkalkes. Hvis brygningen varer meget længere end normalt, bør maskinen imidlertid afkalkes.

Vigtigt: Udskift vandfilteret med rumdeleren under afkalkning.

- Du kan bruge et almindeligt afkalkningsmiddel, som ikke angriber aluminium.
- Følg instruktionerne på afkalkningsmidlet.
- Gentag proceduren så mange gange, at brygningen igen er nede på normal tid.
- Lad en kande koldt vand løbe igennem maskinen mindst to gange for at sikre, at den er helt ren.

Sådan opnås det bedste resultat

Denne kaffemaskine er designet til at give den bedste kaffesmag. Derfor anbefaler Braun:

- Brug kun friskmalede kaffebønner.
- Opbevar kaffebønnerne på et køligt, tørt og mørkt sted (f.eks. i køleskabet) i en lufttæt beholder.
- Brug kun Braun vandfiltre og udskift hver 2. måned ved regelmæssig brug.
- Rengør og afkalk kaffemaskinen regelmæssigt som beskrevet i afsnit IV og V.

Kan ændres uden varsel.

Dette produkt er i overensstemmelse med bestemmelserne i EMC Direktiv 2004/108/EC og Lavspændingsdirektivet 2006/95/EC.



Apparatet bør efter endt levetid ikke kasseres sammen med husholdningsaffaldet. Bortskaffelse kan ske på et Braun Servicecenter eller passende, lokale opsamlingssteder.



Garanti

Braun yder 2 års garanti på dette produkt gældende fra købsdatoen. Inden for garantiperioden vil Braun for egen regning afhjælpe fabrikations- og materialefejl efter vort skøn gennem reparation eller ombytning af apparatet. Denne garanti gælder i alle lande, hvor Braun er repræsenteret.

Denne garanti dækker ikke skader opstået ved fejlbetjening, normalt slid eller fejl som har ringe effekt på værdien eller funktionsdygtigheden af apparatet. Garantien bortfalder ved reparationer udført af andre end de af Braun anviste reparatører og hvor originale Braun reservedele ikke er anvendt.

Ved service inden for garantiperioden afleveres eller indsendes hele apparatet sammen med købsbevis til et autoriseret Braun Service Center.

Ring 7015 0013 for oplysning om nærmeste Braun Service Center.

Norsk

Våre produkter er utviklet for å møtekomme de høyeste standarder når det gjelder kvalitet, funksjon og design. Vi håper du vil få mye glede av ditt nye Braun produkt.

Viktig

Vennligst les hele bruksanvisningen nøye før produktet tas i bruk.

- Dette produktet er ikke ment å brukes av barn eller personer med redusert fysisk eller mental kapasitet, med mindre en person ansvarlig for barnets eller den andre personens sikkerhet har kontroll over situasjonen. Generelt anbefaler vi at produktet oppbevares utilgjengelig for barn.
- Før støpselet settes i stikkkontakten, sjekk at nettspenningen tilsvarer den som er angitt på bunnplaten under produktet.
- Unngå berøring av varme overflater, spesielt varmeplaten. La aldri ledningen komme i kontakt med varmeplaten.
- Sett ikke kannen på andre varme overflater (som f.eks. plater på komfyr, varmeplater etc.).
- Bruk ikke kannen i mikrobølgeovnen.
- Før du setter igang å trakte kaffe for andre gang, må alltid kaffetrakteren avkjøles i ca. 5 min. mellom hver traktning (slå av kaffetrakteren), ellers vil det utvikle seg damp når du heller kaldt vann i vanntanken.
- Braun elektriske apparater tilfredsstiller gjeldende sikkerhetsstandarder. Reparasjoner på elektriske apparater, inkludert bytte av ledning, må kun foretas av autorisert servicepersonell. Reparasjoner utført av ufaglært kan føre til ulykker eller skader.
- Dette apparatet er konstruert for tilbereding av normale husholdningskvantiteter.
- Benytt alltid friskt, kaldt vann når du skal trakte kaffe.

Maksimum antall kopper

10 kopper (125 ml hver)

Beskrivelse

- Ⓐ Ledning/oppbevaringsplass for ledning
- Ⓑ Volum-kompensator
- Ⓒ Vann-nivå indikator
- Ⓓ Vanntank
- Ⓔ Vannfilterpatron (følger ikke med i modell KF 500 / KF 510; kan kjøpes separat)
- Ⓕ Dreieskive for skifting av vannfilter
- Ⓖ Utløser for svingbar filterholder
- Ⓗ Filterholder med dryppstopp
- Ⓘ Varmeplate
- Ⓢ På/Av bryter
- Ⓣ På = ○
- Ⓚ Av = ●
- Ⓚ Kanne

I Før kaffetrakteren tas i bruk

Montering av vannfilteret

(følger ikke med i modell KF 500 / KF 510; kan kjøpes separat)

1. Pakk ut vannfilteret Ⓔ.
2. Ta ut volum-kompensatoren Ⓑ fra vanntanken.
3. Sett på plass vannfilteret Ⓔ. (Oppbevar volum-kompensatoren da den alltid må settes i vanntanken når vannfilteret tas ut.)
4. Vannfilteret bør skiftes etter 2 måneders bruk. Som påminnelse kan du innstille den blå dreieskiven Ⓕ på den måneden vannfilteret skal skiftes

NB!

Før apparatet tas i bruk første gang, når kaffetrakteren ikke har vært i bruk på en stund, eller etter installering av nytt vannfilter, fyller vanntanken til maksimumsmerket med kaldt vann. Slå på kaffetrakteren og la vannet strømme gjennom uten kaffe.

II Tilbereding av kaffe

Fyll tanken med kaldt, friskt vann, trykk ned utløserknappen Ⓖ for å åpne filterholderen, sett i et papirfilter No. 4 og fyll i filterkaffe, sett kannen på varmeplaten og slå på kaffetrakteren.

For enklere fylling og tørring av filterkaffe, kan filterholderen enkelt fjernes fra hengselen. Dryppstoppen hindrer drypping om kannen fjernes for å skenke en kopp kaffe før den er ferdig. Kannen skal omgående settes tilbake på varmeplaten for å hindre at det renner over filterholderen.

Traktetid pr. kopp: ca 1 minutt. Mengde av ferdig kaffe i kannen vil avvike noe fra påfylt mengde, på grunn av restvann i filterkaffen.

Model KF 550 er utstyrt med en automatisk avstenging egenskap (auto-off). Etter to timers max. bruk, vil kaffetrakteren slå seg av automatisk.

III Vannfilter

Vannfilteret forbedrer kaffesmaken ved å fjerne klor, dårlig smak, lukter og kalk. Om vannfilterpatronen byttes regelmessig (annenhver måned), gir den ikke bare bedre smak på kaffen, men forlenger også levetiden på trakteren ved å hindre kalkavleiringer. Braun vannfilter er tilgjengelig hos din forhandler eller Braun service senter.

IV Rengjøring

Ta alltid støpselet ut av stikkkontakten før rengjøring. Kaffetrakteren må aldri rengjøres under rennende vann og må heller aldri dyppes i vann; rengjør kun med en fuktig klut. Alle avtakbare deler kan vaskes i oppvaskmaskinen.

V Avkalking (uten illustrasjon)

Hvis du har hardt vann og ikke bruker vannfilter i din kaffetrakter, må den avkalkes regelmessig. Benyttes vannfilteret, og det skiftes regelmessig, trenger du normalt ikke å avkalke kaffetrakteren. Men dersom kaffetrakteren bruker lengre tid på traktningen enn normalt, må kaffetrakteren avkalkes.

Viktig: Ved avkalking, erstatt alltid vannfilteret med volum-kompensatoren.

- Du kan bruke et avkalkingsmiddel som ikke påvirker aluminium.
- Følg fabrikkantens bruksanvisning for avkalkingsmiddelet.
- Gjenta prosessen så mange ganger som nødvendig for å redusere traktetiden pr. kopp ned til et normalnivå.
- La maksimum mengde friskt, kaldt vann gjennomstrømme kaffetrakteren minst to ganger for å rense maskinen.

Beste praksis for beste resultat

Denne kaffetrakteren er laget for å gi maksimal kaffe aroma. Derfor anbefaler Braun:

- Bruk kun nymalt kaffe.
- Oppbevar kaffen på en mørk, tørr og kjølig plass (for eks., i kjøleskapet) i en lufttett boks.
- Bruk kun Braun vannfilter og bytt dette annenhver måned ved regelmessig bruk.
- Rengjør og avkalk kaffetrakteren regelmessig som beskrevet i avsnitt IV og V.

Med forbehold om endringer.

Dette produktet oppfyller kravene i EU-direktivene EMC 2004/108/EC og Low Voltage 2006/95/EC.



Ikke kast dette produktet sammen med husholdningsavfall når det skal kasseres. Det kan leveres hos et Braun servicesenter eller en miljøstasjon.



Garanti

Vi gir 2 års garanti på produktet gjeldende fra kjøpsdato. I garantitiden vil vi gratis rette eventuelle fabrikkasjons- eller materialfeil, enten ved reparasjon eller om vi finner det hensiktsmessig å bytte hele produktet.

Denne garanti er gyldig i alle land der Braun eller Brauns distributør selger produktet.

Denne garanti dekker ikke: skader på grunn av feil bruk, normal slitasje eller skader som har ubetydelig effekt på produktets verdi og virkemåte. Garantien bortfaller dersom reparasjoner utføres av ikke autorisert person eller hvis andre enn originale Braun reservedeler benyttes.

For service i garantitiden skal hele produktet leveres eller sendes sammen med kopi av kjøpskvittering til nærmeste autoriserte Braun Serviceverksted.

Ring 22 63 00 93 for å bli henvist til nærmeste autoriserte Braun Serviceverksted.

NB

For varer kjøpt i Norge har kunden garanti i henhold til NEL's Leveringsbetingelser.

Svenska

Våra produkter är framtagna för att uppfylla högsta krav när det gäller kvalitet, funktion och design. Vi hoppas att du kommer att få mycket glädje och nytta av din nya Braun produkt.

Viktigt

Läs noga igenom bruksanvisningen innan du börjar använda bryggaren.

- Denna produkt är inte menad att användas av barn eller personer med reducerad fysisk eller mental kapacitet utan övervakning av en person som är ansvarig för deras säkerhet. Generellt rekommenderar vi att produkten förvaras utom räckhåll för barn.
- Kontrollera att spänningen i ditt vägguttag stämmer överens med den spänning som anges på botten av bryggaren innan du sätter i kontakten.
- Undvik att ta på varma ytor, i synnerhet värmeplattan. Låt aldrig sladden komma i kontakt med värmeplattan.
- Ställ aldrig glaskannan på andra värmegivande ytor såsom spisplattor etc.
- Använd inte glaskannan i mikrovågsugn.
- Innan en bryggning förbereds låt alltid bryggaren svalna i ungefär 5 minuter (stäng av bryggaren) i annat fall kan ångbildning ske då kallt vatten fylls på i vattenbehållaren.
- Braun elektriska hushållsmaskiner motsvarar gällande säkerhetsföreskrifter. Reparationer på elektriska hushållsmaskiner (inklusive sladdbyten) får endast göras av auktoriserade serviceverkstäder. Felaktiga reparationer kan orsaka olyckor och skada användaren.
- Denna bryggare är avsedd för normala hushållskvantiteter.
- Använd alltid kallt vatten när du brygger kaffe.

Maximalt antal koppar

10 koppar (125 ml per kopp)

Beskrivning

- Ⓐ Sladd / sladdvinda
- Ⓑ Vattenfilterersättare
- Ⓒ Vattennivåmätare
- Ⓓ Vattenbehållare
- Ⓔ Vattenfilter (ingår ej med typ KF 500 / KF 510; kan köpas separat)
- Ⓕ Ratt för byte av vattenfilter
- Ⓖ Frigöringsknapp för filterhållaren
- Ⓗ Filterhållare med droppstopp
- Ⓘ Värmeplatta
- Ⓝ På/Av knapp
På = ☉
Av = ○
- Ⓚ Glaskanna

I Innan användning

Installera vattenfiltret

(ingår ej med typ KF 500 / KF 510: kan köpas separat)

1. Packa upp vattenfiltret Ⓔ.
2. Ta bort vattenfilterersättaren Ⓑ från vattenbehållaren.

3. Sätt i vattenfiltret. (Spara vattenfilterersättaren då den alltid skall användas när vattenfiltret är borttaget.)
4. Vattenfiltret bör bytas varannan månad. För att komma när den skall bytas, ställ in ratten (F) på den månad då bytet skall ske.

OBS

Innan bryggaren används första gången eller om den ej har använts en längre tid eller efter installation av ett nytt vattenfilter, fyll vattenbehållaren maximalt med kallt, friskt vatten utan kaffe. Sätt på kaffebryggaren och låt vattnet rinna igenom.

II Brygga kaffe

Fyll vattenbehållaren med kallt, friskt vatten. Tryck på frigrörningsknappen (C) för att öppna filterhållaren. Stoppa i ett Nr 4 pappersfilter, fyll på med kaffe, ställ kannan på värmeplattan och sätt på kaffebryggaren. För att förenkla hanteringen vid påfyllning / tömning av kaffet går det att lossa på filterhållaren. Ett droppstopp förhindrar kaffet att rinna igenom om kannan avlägsnas innan bryggnig är klar. Kannan bör omedelbart ställas tillbaka på värmeplattan så att inte kaffe flödar över från filterhållaren.

Bryggtiden per kopp är ca: 1 minut. Mängden färdigbrygd kaffe blir mindre än vattenmängden som fylldes på p.g.a. att kaffet absorberar vatten.

Modell KF 550 har en automatisk avstängnings-funktion (auto-off). Efter 2 timmars max. varmhållning kommer kaffe-bryggaren att stängas av automatiskt.

III Vattenfiltret

Vattenfiltret förhöjer kaffesmaken genom att avlägsna klor, dålig lukt och smak samt kalk. Om filtret byts ut regelbundet (varannan månad) kommer det att inte bara ge ett godare kaffe det kan förlänga bryggarens livslängd då filtret förhindrar förkalkning.

IV Rengöring

Dra alltid ur kontakten ur vägguttaget före rengöring. Bryggaren får inte sköljas under rinnande vatten eller ställas i vatten, använd endast en fuktig trasa vid rengöring. Alla lösa delar kan diskas i diskmaskin.

V Avkalkning (utan illustrationer)

Om du har hårt vatten och du använder utan vattenfilter, måste bryggaren avkalkas regelbundet. Om du använder vattenfilter och byter den regelbundet behöver du normalt inte avkalka bryggaren.

Viktigt: Vid avkalkning, ersätt alltid vattenfiltret med vattenfilterersättaren.

- Använd ett avkalkningsmedel som inte påverkar aluminium.
- Följ tillverkarens instruktioner.
- Upprepa proceduren så många gånger som behövs för att förkorta bryggtiden per kopp till normala tider.
- Låt maximalt med kallt, friskt vatten rinna igenom minst två gånger för att rengöra bryggaren.

För bästa resultat

Denna kaffebyggare är utvecklad för att ge maximal arom. Därför rekommenderar Braun:

- Använd endast nymalet kaffe
- Förvara alltid malet kaffe svalt, torrt och mörkt (t.ex. i kylskåp) i ett lufttätt kärl.
- Använd endast Braun vattenfilter och byt ut dessa regelbundet.
- Rengör och avkalka regelbundet såsom är beskrivet i styckena IV och V.

Ändringar förbehålles.

Denna produkt uppfyller bestämmelserna i EU-direktiven 2004/108/EG om elektromagnetisk kompatibilitet (EMC) och 2006/95/EG om lågspänningsutrustning.



När produkten är förbrukad får den inte kastas tillsammans med hushållsoporna. Avfallshandling kan ombesörjas av Braun servicecenter eller på din lokala återvinningsstation.



Garanti

Vi garanterar denna produkt för två år från och med inköpsdatum. Under garantitiden kommer vi utan kostnad, att avhjälpa alla brister i apparaten som är hänförliga till fel i material eller utförande, genom att antingen reparera eller byta ut hela apparaten efter eget gottfinnande. Denna garanti gäller i alla länder där denna apparat levereras av Braun eller deras auktoriserade återförsäljare.

Garantin gäller ej: skada på grund av felaktig användning eller normalt slitage, liksom brister som har en försumbar inverkan på apparatens värde eller funktion. Garantin upphör att gälla om reparationer utförs av icke behörig person eller om Brauns originaldelar inte används.

För att erhålla service under garantitiden skall den kompletta apparaten lämnas in tillsammans med inköpskvittot, till ett auktoriserat Braun verkstad.

Ring 020-21 33 21 för information om närmaste Braun verkstad.

Suomi

Tuotteemme on suunniteltu täyttämään korkeimmat laatu-, toimivuus- ja muotoiluvaatimukset. Toivomme, että olet tyytyväinen uuteen Braun -tuotteeseesi.

Varoitus

Lue huolellisesti kaikki ohjeet ennen kuin käytät laitetta.

- Tätä laitetta ei ole tarkoitettu lasten käyttöön. Tätä laitetta ei ole myöskään tarkoitettu henkilöiden, joilla on alentunut fyysinen tai psyykinen tila, käytettäväksi. Poikkeuksena, jos lapsi tai henkilö on hänen turvallisuudestaan vastaavan henkilön valvonnan alaisena. Suosittelemme, että laitteen tulee olla lasten ulottumattomissa.
- Ennen kuin liität kahvinkeitTIMEN verkkovirtaan, tarkista, että jännite vastaa kahvinkeitTIMEN pohjaan merkittyä jännitettä.
- Vältä koskettamasta laitteen kuumenevia osia (esim. lämpölevyä). Älä anna keittimen verkkojohdon koskettua lämpölevyä.
- Älä laske lasikannua muille kuumille pinnoille (kuten liedien levyille, lämpötarjottimille tms.).
- Älä käytä lasikannua mikroaaltouunissa.
- Keittäessäsi kahvia useamman kannullisen peräkkäin, anna keittimen jäähtyä noin 5 minuuttia jokaisen keittokerran jälkeen (kytke keitin pois päältä). Muutoin kaadettaessa kylmää vettä vesisäiliöön keittimestä voi muodostua kuumaa höyryä ilmaan.
- Braunin sähkölaitteet täyttävät voimassa olevat turvallisuusmääräykset. Sähkölaitteita saavat korjata vain valtuutetut Braun-huoltoliikkeet (mukaan lukien verkkojohdon vaihto). Virheellinen ja epäpätevä korjaus voi aiheuttaa onnettomuuksia tai vahingoittaa käyttäjää.
- Tämä laite on suunniteltu tavanomaisille kotitalousmäärille.
- Käytä aina raikasta, kylmää vettä kahvin keitossa.

Maksimimäärä

10 kuppia (1,25 dl/kuppi)

Laitteen osat

- Ⓐ Verkkajohto/säilytyskotelo
- Ⓑ Vedensuodattimen korvike
- Ⓒ Vesimäärän osoitin
- Ⓓ Vesisäiliö
- Ⓔ Vedensuodatin (ei mallissa KF 500 / KF 510; hankittavissa erikseen)
- Ⓕ Valitsin, joka muistuttaa vedensuodattimen vaihtoajankohdasta
- Ⓖ Suodattimen avauspaineik
- Ⓗ Suodatin, jossa tippalukko
- ① Lämpölevy
- ② Päälle/pois päältä kytkin
On = Päällä ●
Off = Pois päältä ○
- Ⓚ Kannellinen lasikannu

I Käyttöönotto

Vedensuodattimen asennus

(ei mallissa KF 500 / KF 510; hankittavissa erikseen)

1. Poista vedensuodatin Ⓒ pakkauksesta.
2. Poista vedensuodattimen korvike Ⓑ vesisäiliöstä.
3. Aseta vedensuodatin paikoilleen.
(Säilytä vedensuodattimen korvike, jos joudut laittamaan sen takaisin vedensuodattimen tilalle).
4. Vaihda vedensuodatin uuteen aina kahden kuukauden välein. Säädä valitsin Ⓕ osoittamaan kuukautta, jolloin vedensuodatin tulee vaihtaa uuteen.

HUOM.

Ennen kahvinkeitTIMEN ensimmäistä käyttökertaa, tai mikäli keitintä ei ole käytetty pitkään aikaan, tai mikäli vedensuodatin on vaihdettu uuteen, keitä ensin täysi kannallinen pelkkää vettä ilman kahvijauhetta.

II Kahvin valmistus

Lisää kylmä vesi säiliöön. Avaa suodatin painamalla avauspaineiketta Ⓖ, aseta 1 x 4 kokoinen suodatinpaperi suodattimeen, lisää kahvijauhe. Aseta lasikannu lämpölevylle ja kytke kahvinkeitin päälle. Kahvijauheen lisääminen ja tyhjentäminen on helpompaa kun suodatin irrotetaan pidikkeestä. Tippalukko mahdollistaa lasikannun pois ottamisen lämpölevyltä kesken suodatuksen, kahvipisaroi ta ei tipu lämpölevylle. Aseta lasikannu välittömästi takaisin lämpölevylle estääksesi suodattimen ylitäytymisen.

Kahvin valmistusaika on noin 1 minuutti/kupillinen kahvia. Keitetyn kahvin määrä on pienempi kuin säiliöön täytetty vesimäärä.

Malli KF 550 on varustettu automaattisella virrankatkaisulla (auto-off). Laite suurin sammuu automaattisesti kahden tunnin käytön jälkeen.

III Vedensuodatin

Vedensuodatin parantaa kahvin makua poistaen vedestä klooria, epämiellyttäviä sivumakuja ja -hajua sekä karstaa. Mikäli vedensuodatin vaihdetaan säännöllisesti (joka toinen kuukausi), se takaa paremman makuisen kahvin ja jopa pidentää kahvinkeitTIMEN käyttöikää estämällä kalkin kerääntymistä. Braun-vedensuodattimia myyvät hyvin varustetut Braun- jälleenmyyjät ja valtuutetut Braun-huoltoliikkeet.

IV Puhdistus

Irota ensin pistoke pistorasiasta. Älä koskaan puhdistaa keitintä juoksevan veden alla äläkä upota sitä veteen, puhdistaa se vain kostealla liinalla. Kaikki irrotettavat osat voidaan pestä astianpesukoneessa.

V Kalkin poisto (ei kuvaa)

Jos asuinalueenne talousvesi on kovaa ja kahvinkeitTIMESSÄ ei käytetä vedensuodatinta, on keitimestä poistettava kalkki säännöllisesti. Mikäli vedensuodatin on käytössä ja se vaihdetaan säännöllisesti, kalkinpoistoa ei yleensä tarvitse tehdä. Jos keittimen toiminta on kuitenkin selvästi hidastunut, kalkinpoisto on tarpeen.

Tärkeää: Aina kun poistat keitimestä kalkkia, vaihda vedensuodattimen tilalle vedensuodattimen korvike.

- Voit käyttää mitä tahansa kalkinpoistoainetta, joka ei vahingoita alumiinia.
- Seuraa kalkinpoistoaineen käyttöohjetta.
- Toista toimenpide niin monta kertaa kuin tarpeen, kunnes keittimen toiminta on palautunut entiselleen.
- Keitä lopuksi maksimimäärä raikasta, kylmää vettä ainakin kahdesti puhdistaksesi keittimen.

Hyviä ohjeita

Noudata seuraavia ohjeita saadaksesi parhaan mahdollisen aromin kahviisi:

- Käytä ainoastaan tuoretta kahvijauhetta
- Säilytä kahvijauhe viileässä, kuivassa ja pimeässä paikassa (esim. jääkaapissa). Säilytysrasian tulee olla ilmatiivis.
- Käytä ainoastaan Braunin vedensuodattimia. Kahvinkeitintä säännöllisesti käytettäessä vedensuodatin tulee vaihtaa kahden kuukauden välein.
- Puhdista kahvinkeitin ja poista kalkki säännöllisesti kohdissa IV ja V kerrotulla tavalla.

Oikeudet muutoksiin pidätetään.

Tämä tuote täyttää EU-direktiivin 2004/108/EC mukaiset EMC-vaatimukset sekä matalajännitettä koskevat säännökset (2006/95/EC).



Kun laite on tullut elinkaarensa päähän, säästä ympäristöä äläkä hävitä sitä kotitalousjätteiden mukana. Hävitä tuote viemällä se Braun-huoltoliikkeeseen tai asianmukaiseen keräyspisteeseen.



Takuu

Tälle tuotteelle myönnämme 2 vuoden takuun ostopäivästä lukien Suomessa voimassa olevien alan takuehtojen TE90 mukaan. Takuuajana korvataan velloituksetta kaikki viat, jotka aiheutuvat materiaali- tai valmistusvirheestä. Korvaus tapahtuu harkintamme mukaan korjaamalla, vaihtamalla viallinen osa tai vaihtamalla koko laite uuteen. Takuu on voimassa kaikkialla maailmassa sillä edellytyksellä, että laitetta myydään ko. maassa Braunin tai virallisen maahantuojan toimesta.

Takuun piiriin eivät kuulu seuraavat viat: viat, jotka johtuvat virheellisestä käytöstä, normaalista kulumisesta tai viat, jolla on vähäinen merkitys laitteen arvoon tai toimintaan. Takuun voimassaolo lakkaa, jos laitetta korjataan muualla kuin valtuutetussa Braun-huoltoliikkeessä tai jos laitteessa käytetään muita kuin alkuperäisiä varaosia.

Yksilöity ostokuitti riittää takuun voimassaolon osoittamiseksi.

Lisätietoa takuuseen liittyvistä asioista saa asiakaspalvelukeskuksestamme numerosta 020-377 877.

Polski

Wyroby firmy Braun spełniają najwyższe wymagania dotyczące jakości, wzornictwa oraz funkcjonalności. Gratulujemy zakupu i życzymy zadowolenia z użytkowania naszego wyrobu.

Uwaga:

Przed uruchomieniem należy dokładnie zapoznać się z instrukcją obsługi.

- Urządzenie to nie może być używane przez dzieci lub osoby fizycznie lub umysłowo upośledzone, jeśli nie znajdują się one pod nadzorem osoby odpowiedzialnej za ich bezpieczeństwo. Zalecamy przechowywać urządzenie w miejscu niedostępnym dla dzieci.
- Przed uruchomieniem należy sprawdzić czy napięcie w sieci jest zgodne z podanym na spodzie urządzenia.
- Nie należy dotykać gorących powierzchni, zwłaszcza płyty grzejnej. Nie wolno dopuścić, aby kabel zasilający dotykał do płyty.
- Nie należy stawiać dzbanka na innych gorących powierzchniach (takich jak płyty kuchenne, podgrzewacze itp.).
- Nie wolno używać dzbanka w kuchence mikrofalowej.
- Przed przygotowaniem kolejnej kawy, należy poczekać około 5 minut aż urządzenie ostygnie (wylączyć), w przeciwnym razie przy nalewaniu zimnej wody może dojść do wytworzenia się gorącej pary wodnej.
- Urządzenia elektryczne Braun spełniają odpowiednie standardy bezpieczeństwa. Naprawa urządzeń elektrycznych (również wymiana kabla zasilającego) może być wykonywana tylko przez autoryzowany serwis. Niekompetentna, niewłaściwie przeprowadzona naprawa sprzętu może spowodować poważne zagrożenie dla użytkownika.
- Urządzenie zostało przystosowane do przygotowania kawy w ilościach typowych dla gospodarstwa domowego.
- Do przyrządzania kawy należy używać wyłącznie zimnej wody.

Pojemność

10 filiżanek (125 ml każda)



Opis urządzenia

- Ⓐ Schowek na kabel
- Ⓑ Element wyrównawczy
- Ⓒ Wskaźnik poziomu wody
- Ⓓ Pojemnik na wodę
- Ⓔ Filtr wody (brak w modelu KF 500/KF 510; może być zakupiony osobno)
- Ⓕ Wskaźnik wymiany filtra wody
- Ⓖ Przycisk do otwierania filtra
- Ⓗ Koszyczek na filtr z zabezpieczeniem przed kapaniem
- Ⓘ Płyta grzejna
- Ⓝ Włącznik/hyłącznik
Włączony = ☉
Wylączony = ○
- Ⓚ Dzbanek

I Uruchomienie

Założenie filtra wody

(brak w modelu KF 500/KF 510; może być zakupiony osobno)

1. Wyjąć filtr  z opakowania.
2. Z pojemnika na wodę wyjąć element wyrównawczy .
3. Założyć filtr (uwaga: nie wyrzucać elementu wyrównawczego; urządzenie może pracować z filtrem wody lub elementem wyrównawczym).
4. Filtr wody powinien być wymieniany co dwa miesiące. Dla przypomnienia, można ustawić termin następnego wymiany na wskaźniku wymiany filtra .

Wskazówka

Przed pierwszym użytkowaniem, po długiej przerwie lub po wymianie filtra wody należy przepuścić przez urządzenie maksymalną ilość świeżej, zimnej wody bez zaparzania kawy.

II Przygotowanie kawy

Napełnić pojemnik świeżą, zimną wodą, nacisnąć przycisk  aby otworzyć koszyczek na filtr, założyć filtr papierowy nr 4, wsypać kawę, postawić dzbanek na płycie grzejnej i włączyć urządzenie. Dla większej wygody, podczas nasypywania lub usuwania kawy, koszyczek na filtr może być łatwo zdejmowany z zawieszów. Zabezpieczenie przed kapaniem zapobiega wyciekaniu kawy, gdy podczas parzenia dzbanek jest wyjęty aby nalać filiżankę kawy. Dzbanek powinien być niezwłocznie odstawiony na płytę grzejną, aby nie dopuścić do przepełnienia koszyczka na filtr.

Czas parzenia jednej filiżanki: około 1 minuty. Ilość zaparzonej kawy w dzbanku będzie mniejsza niż ilość wlanej wody, ponieważ woda jest absorbowana przez kawę.

Model KF 550 jest wyposażony w automatyczny wyłącznik (auto-off). Maks. po dwóch godzinach pracy, eks-pres automatycznie wyłączy się.

III Filtr wody

Filtr wody poprawia smak i aromat kawy usuwając chlor, nieodpowiedni smak i zapach jak również osad. Jeśli wkład jest regularnie wymieniany (co dwa miesiące), nie tylko zapewnia lepszy smak kawy, ale zapobiegając odkładaniu się kamienia może wydłużyć okres użytkowania ekspresu do kawy. Filtry do wody Braun są dostępne w punktach sprzedaży detalicznej lub serwisach Braun.

IV Czyszczenie

Przed przystąpieniem do czyszczenia wyjąć wtyczkę z gniazdka sieciowego. Nie wolno myć urządzenia pod bieżącą wodą ani zanurzać w wodzie; należy czyścić wilgotną ściereczką. Wszystkie zdejmowane części można myć w zmywarce do naczyń.

V Odkamienianie (bez ilustracji)

Jeśli do parzenia kawy używana jest twarda woda, a urządzenie pracuje bez filtra wody, należy je regularnie odkamieniać. Gdy filtr wody jest używany i regularnie

wymieniany nie ma potrzeby odkamieniania. Jeżeli jednak parzenie kawy trwa dłużej niż zwykle, należy urządzenie odkamienić.

Ważne: Na czas odkamieniania wyjąć filtr wody i założyć element wyrównawczy.

- Można używać dostępnych w handlu środków odkamieniających, które nie reagują z aluminium.
- Należy zapoznać się z instrukcją producenta środka odkamieniającego.
- Powtarzać procedurę tak długo, aż czas parzenia filiżanki kawy wróci do normy.
- Przynajmniej dwukrotnie przepuścić przez urządzenie maksymalną ilość świeżej, zimnej wody aby oczyścić urządzenie.

Wskazówki/dobre rady:

Urządzenie zostało zaprojektowane aby zapewnić maksymalny smak i aromat kawy. Dlatego Braun poleca:

- Należy używać tylko świeżej, mielonej kawy.
- Zmieloną kawę przechowywać w chłodnym, suchym i ciemnym miejscu (np. lodówce) w szczelnym opakowaniu.
- Należy używać tylko filtrów wody Braun i wymieniać je co dwa miesiące.
- Regularnie myć i odkamieniać urządzenie jak opisano w części IV i V.

Zastrzega się możliwość wprowadzania zmian.

Produkt ten spełnia wymogi dyrektywy EMC 2004/108/EC oraz dyrektywy 2006/95/EC dotyczącej elektrycznych urządzeń niskonapięciowych.



Prosimy nie wyrzucać urządzenia do śmieci po zakończeniu jego użytkowania. W tym przypadku urządzenie powinno zostać dostarczone do najbliższego serwisu Braun lub do adekwatnego punktu na terenie Państwa kraju, zajmującego się zbieraniem z rynku tego typu urządzeń.



Warunki gwarancji

1. Procter and Gamble DS Polska sp. z o.o. gwarantuje sprawne działanie sprzętu w okresie 24 miesięcy od daty jego wydania Kupującemu. Ujawnione w tym okresie wady będą usuwane bezpłatnie, przez wymieniony przez firmę Procter and Gamble DS Polska sp. z o.o. autoryzowany punkt serwisowy, w terminie 14 dni od daty dostarczenia sprzętu do autoryzowanego punktu serwisowego.
2. Kupujący może wysłać sprzęt do naprawy do najbliższego znajdującego się autoryzowanego punktu serwisowego wymienionego przez firmę Procter and Gamble DS Polska sp. z o.o. lub skorzystać z pośrednictwa sklepu, w którym dokonał zakupu

- sprzętu. W takim wypadku termin naprawy ulegnie wydłużeniu o czas niezbędny do dostarczenia i odbioru sprzętu.
3. Kupujący powinien dostarczyć sprzęt w oryginalnym opakowaniu fabrycznym dodatkowo zabezpieczonym przed uszkodzeniem. Uszkodzenia spowodowane niedostatecznym zabezpieczeniem sprzętu nie podlegają naprawom gwarancyjnym.
 4. Niniejsza gwarancja jest ważna z dokumentem zakupu i obowiązuje na terytorium Rzeczypospolitej Polskiej.
 5. Okres gwarancji przedłuża się o czas od zgłoszenia wady lub uszkodzenia do naprawy sprzętu.
 6. Naprawa gwarancyjna nie obejmuje czynności przewidzianych w instrukcji, do wykonania których Kupujący zobowiązany jest we własnym zakresie i na własny koszt.
 7. Ewentualne oczyszczenie sprzętu dokonywane jest na koszt Kupującego według cennika danego autoryzowanego punktu serwisowego i nie będzie traktowane jako naprawa gwarancyjna.
 8. Gwarancją nie są objęte:
 - a) mechaniczne uszkodzenia sprzętu spowodowane w czasie jego użytkowania lub w czasie dostarczania sprzętu do naprawy;
 - b) uszkodzenia i wady wynikłe na skutek:
 - używania sprzętu do celów innych niż osobisty użytek;
 - niewłaściwego lub niezgodnego z instrukcją użytkowania, konserwacji, przechowywania lub instalacji;
 - używania niewłaściwych materiałów eksploatacyjnych;
 - napraw dokonywanych przez nieuprawnioną osobę; stwierdzenie faktu takiej naprawy lub samowolnego otarcia sprzętu powoduje utratę gwarancji;
 - przeróbek, zmian konstrukcyjnych lub używania do napraw nieoryginalnych części zamiennych firmy Braun;
 - c) części szklane, żarówki oświetlenia;
 - d) ostrza i folie do golarek oraz materiały eksploatacyjne.
 9. Bez nazwy i modelu sprzętu, daty jego zakupu potwierdzonej pieczęcią i podpisem sprzedawcy karta gwarancyjna jest nieważna.
 10. Niniejsza gwarancja na sprzedany towar konsumpcyjny nie wyłącza, nie ogranicza ani nie zawiesza uprawnień Kupującego wynikających z niezgodności towaru z umową.

Český

Naše výrobky splňají maximálně požadavky na kvalitu, funkčnost a design. Želáme Vám veľa potešenia pri práci s novým prístrojom značky Braun.

Upozornění

Před použitím přístroje si prosím přečtete pečlivě celý návod k použití.

- Přístroj nesmí používat děti ani osoby se sníženými fyzickými nebo psychickými schopnostmi bez dohledu osoby, která je zodpovědná za jejich bezpečnost. Obecně je doporučeno uchovávat přístroj mimo dosah dětí.
- Před připojením do zásuvky zkontrolujte, zda napětí v síťové zásuvce odpovídá napětí uvedenému na spodní straně tohoto přístroje.
- Nedotýkejte se horkých povrchů, zejména topné desky. Vždy dbejte na to, aby se topné desky nedotýkal síťový kabel.
- Skleněnou konvičku nepokládejte na jiné topné zdroje (např. sporák, topné desky atd.).
- Skleněnou konvičku nepoužívejte v mikrovlnné troubě.
- Před další přípravou nové kávy nechejte přístroj nejméně 5 minut mimo provoz, aby dostatečně vychladl (přístroj vypněte). Při nalévání studené vody by se totiž mohla vytvořit pára a za určitých okolností by mohlo dojít k opaření.
- Elektrické spotřebiče Braun odpovídají příslušným bezpečnostním předpisům. Opravy elektrických spotřebičů (včetně výměny síťového přívodu) směřjí provádět pouze kvalifikovaní odborníci v autorizovaných opravárnách. Neodborně provedená oprava může zapříčinit nehodu nebo uživatele vystavit nebezpečí úrazu.
- Tento přístroj je konstruován pouze ke zpracování množství běžného v domácnosti.
- Pro přípravu kávy používejte vždy studenou vodu.

Maximální počet šálků

10 šálků (125 ml každý)

Popis

- Ⓐ Síťový přívod/prostor pro uložení kabelu
- Ⓑ Vyrovnávací tělísko
- Ⓒ Ukazatel stavu vody
- Ⓓ Zásobník vody
- Ⓔ Kazeta vodního filtru (není součástí u modelu KF 500 / KF 510; lze ji samostatně zakoupit)
- Ⓕ Otočný knoflík pro plánování výměny vodního filtru
- Ⓖ Tlačítko uvolnění otočného filtru
- Ⓗ Koš filtru s funkcí zamezení odkapávání
- ① Topná deska
- Ⓝ Přepínač zapnuto/vypnuto
Zapnuto = ⊕
Vypnuto = ⊖
- Ⓚ Skleněná konvička

I Uvedení do provozu

Instalace kazety vodního filtru

(není součástí u modelu KF 500 / KF 510; lze ji samostatně zakoupit)

1. Rozbalte kazetu vodního filtru Ⓔ.
2. Vyjměte vyrovnávací tělísko Ⓑ ze zásobníku vody.

3. Vložte kazetu vodního filtru. (Vyrovňovací tělísko si dobře uložte, protože musí být zpět vloženo do zásobníku vody vždy, když je vyjmuta kazeta vodního filtru.)
4. Vodní filtr je třeba vyměnit každé dva měsíce. Abyste na to nezapomněli, nastavte otočný knoflík  na označení měsíce, kdy se má vodní filtr vyměnit.

Poznámka

Před prvním použitím kávovaru, nebo po dlouhé době, kdy jste jej nepoužívali, či po instalaci nové kazety vodního filtru, naplňte zásobník vody maximálním množstvím studené, čerstvé vody a nechejte proběhnout jeden varný cyklus, a to bez jakékoli mleté kávy.

II Příprava kávy

Naplňte zásobník studenou, čerstvou vodou, stiskněte tlačítko uvolnění filtru , aby se otevřel koš filtru, vložte papírový filtr č. 4, vložte mletou kávu, umístěte konvičku na topnou desku, uzavřete koš filtru a zapněte kávovar. Pro větší pohodlí při plnění nebo vyjímání mleté kávy lze koš filtru snadno sejmout z jeho závěsu. Funkce zamezení odkapávání zabraňuje odkapávání při vyndávání konvičky, když chcete nalít šálek ještě před ukončením spařování. Konvičku je pak třeba okamžitě vrátit na topnou desku, aby se koš filtru nepřeplořoval.

Doba spařování pro jeden šálek: cca 1 minuta. Množství připravené kávy v konvičce bude menší, než původní náplň, protože určité množství vody je trochu vody zadržováno v mleté kávě.

Model KF 550 je vybaven funkcí automatického vypínání. Prav. po dvou hodinách provozu se kávovar automaticky vypne.

III Vodní filtr

Vodní filtr zlepšuje chuť kávy tím, že odstraňuje chlór, nepříjemnou chuť i zápach, stejně jako vodní kámen. Pokud kazetu pravidelně vyměňujete (každé dva měsíce), má káva nejen lepší chuť, ale také se tím prodlužuje životnost kávovaru, protože se předchází zavápnění kávovaru. Vodní filtry Braun jsou k dostání u prodejců Braun nebo v servisních střediscích Braun.

IV Čištění

Před čištěním vždy odpojte zařízení od sítě. Nikdy nemyjte tento přístroj pod tekoucí vodou, ani jej do vody neponořujte. Vždy jej pouze otírejte navlhčeným hadříkem. Všechny snímatelné části lze mýt v myčce nádobí.

V Odvápňování (bez ilustrací)

Jestliže máte tvrdou vodu a používáte kávovar bez vodního filtru, je nutné jej pravidelně odvápňovat. Pokud používáte kazetu vodního filtru a pravidelně ji vyměňujete, nepotřebujete obvykle odvápňování provádět. Pokud se však časem začne doba přípravy kávy výrazně prodlužovat, je třeba kávovar odvápňit.

Důležité: Při odvápňování musí být vždy nahrazen vodní filtr vyrovnávacím tělískem.

- Pro odvápňování můžete použít běžně prodávané odvápňovací prostředky, které nejsou agresivní na hliník.
- Při odvápňování postupujte podle návodu výrobce příslušného prostředku.

- Opakujte tuto proceduru tolikrát, dokud se nesníží doba přípravy jednoho šálku kávy na normální stav.
- Nechte protéci přístrojem nejméně dvakrát maximální množství studené vody, aby se kávovar po provedeném odvápnění pročistil.

Jak dosáhnout optimálních výsledků

Tento kávovar je zkonstruován tak, aby bylo dosaženo maximálního kávového aroma. Proto Braun doporučuje:

- Používejte pouze čerstvě mletou kávu.
- Mletou kávu ukládejte na chladném, suchém a trvanlivém místě (např. chladnička) ve vzduchotěsné nádobě.
- Používejte pouze vodní filtry Braun a při pravidelném používání je vyměňujte každé dva měsíce.
- Čistěte a odvápňujte kávovar pravidelně, jak je popsáno v částí IV a V.

Změny jsou vyhrazeny.

Tento přístroj odpovídá předpisům o odrušení (směrnice ES 2004/108/EC) a směrnici o nízkém napětí (2006/95/EC).



Po skončení životnosti neodhazujte prosím tento výrobek do běžného domovního odpadu. Můžete jej odevdat do servisního střediska Braun nebo na příslušném sběrném místě zřízeném dle místních předpisů.



Záruka

Na tento výrobek poskytujeme záruku po dobu 2 let od data prodeje spotřebiteli. Během této záruční doby bezplatně odstraníme závady na výrobku, způsobené vadami materiálu nebo chybou výroby. Oprava bude provedena podle našeho rozhodnutí buď opravou nebo výměnou celého výrobku. Tato záruka platí pro všechny země, kam je tento výrobek dodáván firmou Braun nebo jejím autorizovaným distributorem.

Tato záruka se nevztahuje: na poškození, vzniklá nesprávným používáním a údržbou, na běžné opotřebení, jakož i na defekty, mající zanedbatelný vliv na hodnotu a použitelnost přístroje. Záruka pozbývá platnosti, pokud byl výrobek mechanicky poškozen nebo pokud jsou opravy provedeny neautorizovanými osobami nebo pokud nejsou použity originální díly Braun. Přístroj je určen výhradně pro domácí použití. Při použití jiným způsobem nelze uplatnit záruku. Poskytnutím záruky nejsou dotčena práva spotřebitele, která se ke koupi věci váží podle zvláštních právních předpisů.

Záruka platí jen tehdy, je-li záruční list řádně vyplněn (datum prodeje, razítko prodejny a podpis prodáváče) a je-li současně s ním předloženo prodejní doklad (dále jen doklady o koupi).

Chcete-li využít servisních služeb v záruční době, předejte nebo pošlete kompletní přístroj spolu s doklady o koupi do autorizovaného servisního střediska Braun. Aktualizovaný seznam servisních středisek je k dispozici v prodejnách výrobků Braun.

Volejte zákaznickou infolinku 221 804 335 pro informace o výrobcích a nejbližším servisním středisku Braun. O případné výměně přístroje nebo zrušení kupní smlouvy platí příslušná zákonná ustanovení. Záruční doba se prodlužuje o dobu, po kterou byl výrobek podle záznamu z opravy v záruční opravě.

Slovenský

Naše výrobky spĺňajú maximálne požiadavky na kvalitu, funkčnosť a design. Želáme Vám veľa potešenia pri práci s novým prístrojom značky Braun.

Upozornenie

Pred použitím prístroja si prosím pozorne prečítajte celý návod na použitie.

- Tento prístroj nie je určený pre deti a osoby so zníženými fyzickými a mentálnymi schopnosťami, ak pri jeho používaní nie sú pod dozorom osoby, ktorá je zodpovedná za ich bezpečnosť. Vo všeobecnosti odporúčame, aby ste prístroj uchovávali mimo dosahu detí.
- Pred zapojením do zásuvky skontrolujte, či napätie v sieťovej zásuvke zodpovedá napätiu uvedenému na spodnej strane tohto prístroja.
- Nedotýkajte sa horúcich povrchov, hlavne vykurovacej dosky. Vždy dbajte na to, aby sa sieťový kábel nedotýkal vykurovacej dosky.
- Sklenenú kanvičku nekladte na iné vykurovacie zdroje (napr. sporák, vykurovacie dosky atď.).
- Sklenenú kanvičku nepoužívajte v mikrovlnnej rúre.
- Pred ďalšou prípravou novej kávy nechajte prístroj mimo prevádzku minimálne 5 minút, aby dostatočne schladil (prístroj vypnite). Pri nalievaní studenej vody by sa totiž mohla vytvoriť para a za určitých okolností by mohlo dôjsť k opareniu.
- Elektrické spotrebiče Braun zodpovedajú príslušným bezpečnostným predpisom. Opravy elektrických spotrebičov (vrátane výmeny sieťového prívodu) môžu uskutočňovať iba kvalifikovaní odborníci v autorizovaných opravovniach. Neodborne uskutočnená oprava môže zapríčiniť nehodu alebo vystaviť užívateľa nebezpečenstvu úrazu.
- Tento prístroj je konštruovaný iba na spracovanie bežného množstva v domácnosti.
- Na prípravu kávy vždy používajte studenú vodu.

Maximálny počet šálok

10 šálok (každý 125 ml)

Popis

- Ⓐ Sieťový prívod/priestor na uloženie kábla
- Ⓑ Vyrovnávacie teliesko
- Ⓒ Ukazovateľ stavu vody
- Ⓓ Zásobník vody
- Ⓔ Kazeta vodného filtra (nie je súčasťou modelov KF 500 / KF 510; je možné ju zakúpiť samostatne)
- Ⓕ Otočný gombík na plánovanie výmeny vodného filtra
- Ⓖ Tlačidlo uvoľnenia otočného filtra
- Ⓗ Kôš filtra s funkciou na zamedzenie odkvapkávania
- Ⓘ Vykurovacia doska
- Ⓢ Prepínač zapnuté/vypnuté
Zapnuté = Ⓞ
Vypnuté = ○
- Ⓚ Sklenená kanvička

I Uvedenie do prevádzky

Inštalácia kazety vodného filtra

(nie je súčasťou modelov KF 500 / KF 510; je možné ju zakúpiť samostatne)

1. Rozbaľte kazetu vodného filtra Ⓔ.
2. Vyrovnávacie teliesko Ⓑ vyberte zo zásobníka vody.

3. Vložte kazetu vodného filtra. (Vyrovnávacie teliesko si dobre uložte, pretože sa musí opäť vložiť do zásobníka vody vždy, keď je vybratá kazeta vodného filtra.)
4. Vodný filter je potrebné vymeniť každé dva mesiace. Aby ste na to nezabudli, nastavte otočný gombík Ⓕ na označenie mesiaca, kedy sa má vodný filter vymeniť.

Poznámka

Pred prvým použitím kávovaru alebo ak ste ho dlho nepoužívali či po inštalácii novej kazety vodného filtra, naplňte zásobník vody maximálnym množstvom čerstvej, studenej vody a nechajte prebehnúť jeden varný cyklus bez akejkolvek mletej kávy.

II Príprava kávy

Zásobník naplňte studenou, čerstvou vodou, stlačte tlačidlo na uvoľnenie filtra Ⓔ, aby sa otvoril kôš filtra, vložte papierový filter č. 4, vložte mletú kávu, kanvičku umiestnite na ohrievaciu dosku, uzavrite kôš filtra a kávovar zapnite. Pre väčšie pohodlí pri plnení alebo vyberaní mletej kávy je možné kôš filtra ľahko vytiahnuť z jeho závesu. Funkcia na zamedzenie odkvapkávania zabráňuje odkvapkávaniu pri vyberaní kanvičky, keď chcete zaliať šálku ešte pred ukončením sparovania. Potom je potrebné kanvičku okamžite vrátiť na ohrievaciu dosku, aby sa kôš filtra nepreplňoval.

Doba sparovania jednej šálky: cca 1 minúta. Množstvo pripravenej kávy v kanvičke bude menšie než pôvodná náplň, pretože určité množstvo vody sa zadrží v mletej káve.

Model KF 550 je vybavený funkciou automatického vypínania. Prav. po dvoch hodinách prevádzky sa kávovar automaticky vypne.

III Vodný filter

Vodný filter zlepšuje chuť kávy tým, že odstraňuje chlór, nepríjemnú chuť aj zápach a zároveň aj vodný kameň. Ak kazetu pravidelne vymieňate (každé dva mesiace), má káva nielen lepšiu chuť, ale tiež sa predlžuje životnosť kávovaru, pretože sa predchádza vzniku vápenných usadenín v kávovare. Vodné filtre Braun je možné zakúpiť u predajcov alebo v servisných strediskách Braun.

IV Čistenie

Vždy pred čistením odpojte zariadenie zo siete. Tento prístroj nikdy neumývajte pod tečúcou vodou, ani ho neponárajte do vody. Vždy ho iba utrite navlhčenou handričkou. Všetky odstrániteľné časti sa môžu umývať v myčke riadu.

V Odvápňovanie (bez ilustrácií)

Ak máte tvrdú vodu a kávovar používate bez vodného filtra, je nutné ho pravidelne odvápnovať. Ak používate kazetu vodného filtra a pravidelne ju vymieňate, obvykle nemusíte odvápnovanie uskutočňovať. Ak sa však časom začne doba prípravy kávy výrazne predlžovať je potrebné kávovar odvápníť.

Dôležité: Pri odvápnovaní musí byť vodný filter vždy nahradený vyrovnávacím telieskom.

- Na odvápnovanie môžete použiť bežne dostupné prostriedky na odvápnenie, ktoré nie sú agresívne na hliník.

- Pri odváňňovaní postupujte podľa návodu výrobcu príslušného prostriedku.
- Túto procedúru opakujte dovtedy, až kým sa nezniží doba prípravy jednej šálky kávy na normálny stav.
- Aspoň dvakrát nechajte prístrojom pretiecť maximálne množstvo studenej vody, aby sa po odváňňení kávovar prečistil.

Ako dosiahnuť optimálne výsledky

Tento kávovar je skonštruovaný tak, aby sa dosiahla maximálna kávová aróma. Braun preto odporúča:

- Používajte iba čerstvo zomletú kávu.
- Mletú kávu uchovávajte na chladnom, suchom a tmavom mieste (napr. v chladničke) vo vzduchotesnej nádobe.
- Používajte iba vodné filtre Braun a pri pravidelnom používaní ich vymieňajte každé dva mesiace.
- Kávovar čistite a odváňňujte pravidelne tak, ako je to uvedené v časti IV a V.

Zmeny sú vyhradené.

Toto zariadenie vyhovuje predpisom o odrušení (smernica ES 2004/108/EC) a predpisom o nízkom napätí (smernica 2006/95/EC).



Po skončení životnosti neodhadzujte zariadenie do bežného domového odpadu. Zariadenie odovzdajte do servisného strediska Braun alebo na príslušnom zbernom mieste zriadenom podľa miestnych predpisov a noriem.



Záruka

Na tento výrobok poskytujeme záruku po dobu 2 rokov odo dňa predaja spotrebiteľovi. Počas tejto záručnej doby bezplatne odstránime závady na výrobku, spôsobené vadami materiálu alebo chybou výroby a to podľa nášho rozhodnutia buď opravou alebo výmenou celého výrobku. Táto záruka platí pre všetky krajiny, kde tento výrobok dodáva firma Braun alebo jej autorizovaný distribútor. Táto záruka sa nevzťahuje: na poškodenia, ktoré vzniknú nesprávnym používaním a údržbou, na bežné opotrebenie ako aj na defekty, ktoré majú zanedbateľný vplyv na hodnotu a použitie prístroja. Záruka stráca platnosť v prípade, že výrobok bol mechanicky poškodený, alebo sa uskutočnili opravy neautorizovanými osobami, alebo sa nepoužili originálne diely Braun. Prístroj je výhradne určený na domáce použitie. Pri použití iným spôsobom nie je možné záruku uplatniť.

Poskytnutím záruky nie sú ovplyvnené spotrebiteľské práva, ktoré sa ku kúpe predmetu viažu podľa zvláštnych predpisov.

Záruka platí iba vtedy, ak je záručný list riadne vyplnený (dátum predaja, pečiatka predajne a podpis predavača) a zároveň s ním predložený doklad o predaji (ďalej iba doklady o zakúpení).

Ak chcete využiť servisné služby v záručnej dobe, kompletný prístroj spolu s dokladmi o zakúpení odovzdajte alebo zašlite do autorizovaného servisného strediska Braun. Aktualizovaný zoznam servisných stredísk je k dispozícii v predajniach výrobkov Braun. Vzhľadom na prípadnú výmenu prístroja alebo na zrušenie kúpnej zmluvy platia príslušné zákonné ustanovenia. Záručná doba sa predlžuje o dobu, počas ktorej bol výrobok podľa záznamu z opravovne v záručnej opravu.

Türkçe

Ürünlerimiz kalite, kullanım ve tasarımda en yüksek standartlara ulaşabilmek için üretilmiştir. Yeni Braun cihazınızdan memnun kalacağınızı umarız.

Dikkat

Kullanmadan önce lütfen bu kullanma kılavuzunu dikkatlice ve eksiksiz okuyunuz.

- Bu aygıt sorumlu bir kişinin gözetiminde olmaksızın çocukların ve fiziksel yada ruhsal engelli kişilerin kullanımına uygun değildir. Aygıtınızı çocukların ulaşabileceği yerlerden uzak tutmanızı öneririz.
- Kullanmadan önce, şebeke cereyan geriliminin, cihazın altında yazılı olan voltaj ile uygunluğunu kontrol ediniz.
- Sıcak yüzeylere, özellikle sıcak tabana dokunmayınız. Cihazın kablosunun asla sıcak taban ile temas etmesine izin vermeyiniz.
- Cam sürahiyi diğer sıcak yüzeyler ile temas ettirmeyiniz (firin yüzeyleri, sıcak tepsilere, gibi...)
- Cam sürahiyi mikrodalga fırına koymayınız.
- İkinci kez kahve yapmak istediğinizde.
- Cihazı daima yaklaşık 5 dakika kadar kapatarak, soğumasına izin veriniz. Aksi takdirde, su kabı soğuk su ile doldurulurken buhar yapabilir.
- Braun elektrikli aletleri en uygun güvenlik standartlarına göre üretilmiştir. Elektrikli aletler ile ilgili her türlü onarım (kordon değişimi de dahil olmak üzere) mutlaka yetkili teknik servisler tarafınca yapılmalıdır. Yanlış ve kalitesiz olarak yapılan onarım, kazalara veya kullanıcının yaralanmasına neden olabilir.
- Bu cihaz normal ev kullanım miktarlarına uygun olarak üretilmiştir.
- Kahve yapmak için her zaman soğuk su kullanınız.

Maksimum kapasite

125 ml'lik 10 fincan

Tanımlama

- (A) Kablo ve kablo saklama bölmesi
- (B) Boşluk kapatici
- (C) Su seviye göstergesi
- (D) Su kabı
- (E) Su filtresi kartuşu (KF 500 / KF 510 modellerinde yoktur; ayrı olarak satın alınabilir)
- (F) Su filtresi değiştirme göstergesi
- (G) Hareketli filtre itme düğmesi
- (H) Damlamayı önleyen filtre tutucu
- (I) Sıcak taban
- (J) Açma/Kapama düğmesi
Açık = ☉
Kapalı = ○
- (K) Cam sürahi

I Cihazın çalışmaya hazırlanması

Su filtresi kartuşunun takılması

(KF 500 / KF 510 modellerinde yoktur; ayrı olarak satın alınabilir)

1. Su filtresi kartuşunu paketinden çıkartınız (E).
2. Boşluk kapatici'ünü (B) su kabından çıkartınız.

3. Su filtresi kartuşunu takınız. (Su filtresi kartuşu ne zaman çıkarılırsa çıkarılışın boşluk kapatıcısının su kabına takılı olmasına dikkat ediniz.)
4. Su filtresi her iki ayda bir değiştirilmelidir. Hatırlamanız için göstergiyi (E) su filtresinin değiştirilmesi gereken aya getirin.

Önemli Not

İlk kullanımdan önce, kahve makinesinin uzun süre kullanılmadığı veya yeni su filtresi kartuşunun takıldığı durumlarda filtreye çekilmiş kahve koymadan, su kabını soğuk, beklememiş su ile maksimum düzeyde doldurup cihazı çalıştırınız.

II Kahve Yapma

Su kabını soğuk ve taze su ile doldurunuz. Filtre sepetini açabilmek için filtre itme düğmesine (C) basınız. No. 4 kağıt filtresini takınız, çekilmiş kahveyi koyunuz, sürahiyi sıcak tabana yerleştirip kahve makinesini çalıştırınız. Kullanma kolaylığı açısından çekilmiş kahveyi doldururken ya da boşaltırken filtre sepeti bağlantı yerlerinden kolayca çıkartılabilir. Damlamayı önleme mekanizması kahve yapımı bitmeden sürahi yerinden çıkarıldığında damlamayı önler. Filtre sepetinin aşırı dolmasını engellemek için sürahi hemen sıcak tabana geri konmalıdır.

Fincan başına demleme zamanı: yaklaşık 1 dakika. Suyun bir kısmı demlenmiş kahvenin içinde kalacağı için sürahideki demlenmiş kahve miktarı, su dolma seviyesinin altında kalacaktır.

KF 550 modelinin otomatik kapanma özelliği vardır (auto-off). Cihaz iki saat maksimum çalıştıktan sonra otomatik olarak kapanır.

III Su Filtresi

Su filtresi sudaki tortu ile birlikte kloru, kötü tatları ve kokuları süzerek kahvenin lezzetini artırır. Kartuş düzenli olarak değiştirildiğinde (her iki ayda bir) sadece lezzetli kahve sunmakla kalmaz kireçlenmeyi önleyerek kahve makinenizin ömrünü uzatır. Braun su filtresini Braun servis merkezlerinde bulabilirsiniz.

IV Temizleme

Cihazınızı temizlemeden önce, mutlaka fişini elektrik prizinden çekiniz. Cihazı asla akan suyun altında tutarak veya suyun içinde temizlemeyiniz, temizleme işlemini sadece nemli bir bez ile yapınız. Tüm çıkarılabilen parçalar bulaşık makinesinde yıkanabilir.

V Kireçten arındırma (resimsiz)

Eğer suyunuz kireçli/sertse ve makinenizi su filtresi olmadan kullanıyorsanız makinenizin düzenli olarak kireçten arındırılmaya ihtiyacı vardır. Su filtresi kartuşunu kullanıp düzenli olarak değiştiriyorsanız kireçten arındırma işlemini yapmanıza gerek kalmayacaktır. Fakat, makinenizin kahve yapma süresi normalden uzun sürüyorsa, makinenizi kireçten arındırmanız gerekir.

Önemli: Kireçten arındırma işleminin yaparken su filtresini boşluk kapatıcı ile yer değiştirin.

- Piyasada bulunan ve alüminyuma zarar vermeyen herhangi bir kireç önleyici temizleme maddesi kullanabilirsiniz.
- Kireç önleyici temizleme maddesi üreten firmanın kullanma talimatlarına uyunuz.
- Kireçten arındırma işlemini, bir fincan kahve yapma süresi normal düzeye inene dek tekrarlayınız.
- Kireçten arındırma işlemi bittikten sonra, cihazı en az iki kez maksimum miktarda su ile çalıştırınız ve böylece temizlenmesini sağlayınız.

En iyi sonuç için en iyi uygulama

Bu kahve makinesi maksimum düzeyde kahve lezzeti elde edebilmek için tasarlanmıştır. Bu nedenle, Braun, aşağıdaki noktalara dikkat etmenizi önerir:

- Sadece taze çekilmiş kahve kullanınız.
- Çekilmiş kahveyi hava almayan bir kaptaki, serin, kuru ve karanlık bir yerde saklayınız (örneğin buzdolabı).
- Sadece Braun su filtresi kullanınız ve düzenli kullanıldığınıza takdirden her iki ayda bir değiştiriniz.
- Kahve makinenizi düzenli olarak, IV. ve V. kısımlarda anlatıldığı şekilde temizleyiniz ve kireçten arındırınız.

Bildirim yapılmadan değiştirilebilir.

Bakanlıkça tespit ve ilan edilen kullanım ömrü 7 yıldır.

Üretici firma ve CE işareti uygunluk değerlendirme kuruluşu:

Braun GmbH
Frankfurter Straße 145
61476 Kronberg / Germany
☎ (49) 6173 30 0
Fax (49) 6173 30 28 75



P&G Sat. ve Dağ. Ltd. Şti.
Serin Sok. No: 9 34752 İçerenköy/İstanbul
tarafından ithal edilmiştir.

P&G Tüketici Hizmetleri
0 212 473 75 85,
trconsumers@custhelp.com

Ελληνικά

Τα προϊόντα μας είναι σχεδιασμένα έτσι ώστε να πληρούν τα υψηλότερα πρότυπα ποιότητας, λειτουργικότητας και σχεδιασμού. Ελπίζουμε ότι θα μείνετε απόλυτα ικανοποιημένοι από την νέα σας συσκευή Braun.

Προσοχή

Παρακαλούμε, διαβάστε τις οδηγίες χρήσεως προσεκτικά πριν χρησιμοποιήσετε τη συσκευή.

- Αυτή η συσκευή δεν προορίζεται για χρήση από παιδιά ή άτομα με μειωμένες σωματικές ή διανοητικές ικανότητες, εκτός και αν επιτηρούνται από άτομα υπεύθυνα για την ασφάλειά τους. Γενικά, συνιστούμε να κρατάτε την συσκευή μακριά από παιδιά.
- Πριν βγάλετε τη συσκευή στην πρίζα, ελέγξτε αν η τάση του ρεύματος συμφωνεί με τη τάση που είναι τυπωμένη στη βάση της.
- Αποφύγετε να αγγίξετε θερμές επιφάνειες της συσκευής, ιδιαίτερα τη θερμαινόμενη πλάκα. Μην αφήσετε το καλώδιο να έρθει σε επαφή με την θερμαινόμενη πλάκα.
- Μην τοποθετείτε την γυάλινη κανάτα σε ζεστές επιφάνειες (π.χ. εστίες κουζίνας ή γκαζιού κλπ.)
- Μην βάζετε την γυάλινη κανάτα σε φούρνο μικροκυμμάτων.
- Πριν αρχίσετε να φτιάχνετε καφέ για δεύτερη φορά, να φήνετε πάντα την καφετιέρα να κρυώσει για 5 λεπτά περίπου (κλείστε τη συσκευή), αλλιώς μπορεί να δημιουργηθεί ατμός την ώρα που τη γεμίζετε με κρύο νερό.
- Οι ηλεκτρικές συσκευές Braun πληρούν τα ισχύοντα πρότυπα ασφαλείας. Οι επισκευές των ηλεκτρικών συσκευών (συμπεριλαμβανομένης και της αντικατάστασης του καλωδίου) πρέπει να γίνονται μόνο από εξουσιοδοτημένα κέντρα επισκευών. Λανθασμένη επισκευή συσκευής μπορεί να προκαλέσει ατύχημα ή τραυματισμό του χρήστη.
- Αυτή η συσκευή έχει κατασκευαστεί για οικιακή χρήση μόνο.

Μέγιστος αριθμός φλυτζανιών

10 φλυτζάνια (125 ml το καθένα)

Περιγραφή

- Ⓐ Καλώδιο/χώρος αποθήκευσης καλωδίου
- Ⓑ Ειδικό κάλυμμα της υποδοχής φίλτρου νερού
- Ⓒ Δείκτης στάθμης νερού
- Ⓓ Δοχείο νερού
- Ⓔ Φίλτρο νερού (δεν συμπεριλαμβάνεται στα μοντέλα KF 500 / KF 510 μπορείτε να το παραγγείλετε χωριστά)
- Ⓕ Δείκτης για την αλλαγή φίλτρου νερού
- Ⓖ Πλήκτρο για το άνοιγμα της υποδοχής του φίλτρου
- Ⓗ Υποδοχή φίλτρου καφέ, με λειτουργία διακοπής ροής
- ① Θερμαινόμενη πλάκα
- ② Διακοπτής λειτουργίας
- Ⓚ Ανοιχτό = ☉ / Κλειστό = ⊖
- Ⓛ Κανάτα

I Λειτουργία

Τοποθέτηση του φίλτρου νερού

(δεν συμπεριλαμβάνεται στα μοντέλα KF 500 / KF 510 μπορείτε να το παραγγείλετε χωριστά)

1. Βγάλετε το φίλτρο νερού από τη συσκευασία του ☉.
2. Αφαιρέστε το ειδικό κάλυμμα της υποδοχής του φίλτρου νερού ☉, από το δοχείο νερού.
3. Τοποθετείστε το φίλτρο νερού (Φυλάξτε το κάλυμμα της υποδοχής του φίλτρου νερού, αφού θα πρέπει να τοποθετηθεί στο δοχείο νερού όποτε βγαίνει το φίλτρο.)
4. Το φίλτρο νερού θα πρέπει να αντικαθίσταται κάθε δύο μήνες. Για να το θυμάστε ρυθμίστε το δείκτη για την αλλαγή του φίλτρου ☉ στον μήνα που θα πρέπει να γίνει η αντικατάσταση.

Σημείωση

Μην χρησιμοποιήσετε την καφετιέρα για πρώτη φορά, μετά από μεγάλο χρονικό διάστημα ή μετά την τοποθέτηση καινούργιου φίλτρου νερού λειτουργήστε τη με την μέγιστη ποσότητα κρύου νερού, χωρίς καθόλου καφέ.

II Παρασκευή καφέ

Γεμίστε το δοχείο νερού με κρύο, φρέσκο νερό, πατήστε το πλήκτρο για το άνοιγμα της υποδοχής του φίλτρου ☉, τοποθετείστε ένα χάρτινο φίλτρο No. 4, βάλτε μέσα αλεσμένο καφέ, τοποθετείστε την κανάτα στη θερμαινόμενη πλάκα και ανοίξτε το διακόπτη λειτουργίας. Για μεγαλύτερη ευκολία όταν βάζετε ή αδειάζετε τον καφέ η υποδοχή του φίλτρου καφέ μπορεί να αποσπαστεί εντελώς από την συσκευή. Εάν κατά τη διάρκεια του κύκλου φιλτραρίσματος βγάλετε την κανάτα για να σερβίρετε Καφέ, η ροή του καφέ διακόπτεται. Αμέσως μετά η κανάτα θα πρέπει να επανατοποθετηθεί στη θερμαινόμενη πλάκα, για να αποφευχθεί η υπερχειλίση της υποδοχής του φίλτρου καφέ. Χρόνος παρασκευής ανά φλυτζάνι: Περίπου 1 λεπτό. Η ποσότητα του καφέ στην κανάτα θα είναι μικρότερη από την αρχική ποσότητα νερού που έχετε τοποθετήσει, γιατί η ποσότητα υγρού μειώνεται κατά τη διάρκεια του κύκλου φιλτραρίσματος.

Το μοντέλο KF 550 διατίθεται με αυτόματο μηχανισμό διακοπής λειτουργίας. Η λειτουργία της καφετιέρας διακόπτεται αυτόματα μετά από μέγιστ. δύο ώρες.

III Φίλτρο νερού

Το φίλτρο νερού βελτιώνει το άρωμα του καφέ, αφαιρώντας το χλώριο, τυχόν άσχημη γεύση και οσμή, καθώς και τα άλατα. Εάν το φίλτρο αντικαθίσταται τακτικά (κάθε δύο μήνες), όχι μόνο βελτιώνει τη γεύση του καφέ, αλλά παρατείνει τη διάρκεια ζωής της συσκευής σας εμποδίζοντας τη δημιουργία αλάτων. Φίλτρα Braun διατείνονται στο κατάστημα που προμηθευτήκατε τη συσκευή ή σε εξουσιοδοτημένα συνεργεία Braun.

IV Καθαρισμός

Πριν τον καθαρισμό θα πρέπει να έχετε βγάλει τη συσκευή από την πρίζα. Ποτέ μην καθαρίζετε τη συσκευή κάτω από τρεχούμενο νερό, ούτε να την βάζετε μέσα σε νερό, καθαρίστε την μόνο με ένα υγρό πανί. Όλα τα αποσπώμενα μέρη μπορούν να πλυθούν στο πλυντήριο πιάτων.

V Καθαρισμός από τα άλατα (χωρίς εικ.)

Αν έχετε σκληρό νερό και χρησιμοποιείτε την καφετιέρα χωρίς φίλτρο νερού, θα πρέπει να κάνετε τακτικά αφαλάτωση. Όταν χρησιμοποιείτε το φίλτρο νερού και το αλλάζετε τακτικά, υπό φυσιολογικές συνθήκες, δεν θα χρειαστεί να κάνετε αφαλάτωση.

Παρόλα αυτά, εάν παρατηρήσετε ότι η συσκευή σας χρειάζεται περισσότερο χρόνο από τον συνηθισμένο για έναν κύκλο φιλτραρίσματος, τότε θα πρέπει να καθαρίσετε από τα άλατα.

Προσοχή: Αντικαταστήστε το φίλτρο νερού με το ειδικό κάλυμμα της υποδοχής του φίλτρου, όποτε κάνετε αφαλάτωση της συσκευής.

- Για τον καθαρισμό από τα άλατα μπορείτε να χρησιμοποιήσετε κάποιο προϊόν του εμπορίου, το οποίο δεν επηρεάζει το αλουμίνιο.
- Ακολουθείστε τις οδηγίες του κατασκευαστή του συσκευασμένου προϊόντος.
- Επαναλάβετε τη διαδικασία όσες φορές είναι απαραίτητο, έτσι ώστε να μειώσετε τον κύκλο φιλτραρίσματος για κάθε φλυτζάνι στα κανονικά επίπεδα.
- Λειτουργήστε τη συσκευή με κρύο νερό, τουλάχιστον δύο φορές, για να καθαρίσετε εντελώς τη συσκευή.

Συμβουλές για καλύτερα αποτελέσματα

Αυτή η καφετιέρα έχει σχεδιαστεί για την παρασκευή καφέ με ακόμα μεγαλύτερη απευθείας αρώματα. Για τον λόγο αυτό η Braun απεικονίζει:

- Χρησιμοποιείτε μόνο φρέσκο, αλεσμένο καφέ
- Αποθηκεύστε τον αλεσμένο καφέ, σε μέρος δροσερό, ξηρό και σκοτεινό (π.χ στο ψυγείο) σε δοχείο που κλείνει αεροστεγώς.
- Χρησιμοποιείτε μόνο Braun φίλτρα νερού και αντικαταστήστε τα μετά από κανονική χρήση δύο μηνών.
- Καθαρίστε και αφαλάτωση τη συσκευή σε τακτά χρονικά διαστήματα όπως περιγράφεται στις παραγράφους IV και V.

Το προϊόν υπόκειται σε αλλαγές χωρίς προηγούμενη προειδοποίηση.

Το προϊόν αυτό έχει κατασκευαστεί σύμφωνα με τις Ευρωπαϊκές Οδηγίες EMC 2004/108/ΕΟΚ και Χαμηλών Ηλεκτρικών Τάσεων 2006/95/ΕΟΚ.



Παρακαλούμε μην πετάξετε τη συσκευή στα οικιακά απορρίμματα όταν φτάσει το τέλος της χρήσιμης ζωής της. Η διάθεσή της μπορεί να πραγματοποιηθεί σε ένα από τα εξουσιοδοτημένα συνεργεία της Braun ή στα κατάλληλα σημεία συλλογής που παρέχονται στη χώρα σας.



Εγγύηση

Παραχωρούμε δύο χρόνια εγγύηση, στο προϊόν, ξεκινώντας από την ημερομηνία αγοράς. Μέσα στην περίοδο εγγύησης καλύπτουμε, χωρίς χρέωση, οποιαδήποτε ελάττωμα προερχόμενο από κακή κατασκευή ή κακής ποιότητας υλικό, είτε επισκευάζοντας είτε αντικαθιστώντας ολόκληρη τη συσκευή σύμφωνα με την κρίση μας.

Αυτή η εγγύηση ισχύει σε όλες τις χώρες που πωλούνται τα προϊόντα Braun.

Η εγγύηση δεν καλύπτει: καταστροφή από κακή χρήση, φυσιολογική φθορά ή ελαττώματα λόγω αμέλειας του χρήστη. Η εγγύηση ακυρώνεται αν έχουν γίνει επισκευές από μη εξουσιοδοτημένα άτομα ή δεν έχουν χρησιμοποιηθεί γνήσια ανταλλακτικά Braun.

Για να επιτύχετε σέρβις μέσα στην περίοδο της εγγύησης, παραδώστε ή στείλτε την συσκευή με την απόδειξη αγοράς σε ένα Εξουσιοδοτημένο Κατάστημα Σέρβις της Braun. Καλέστε στο 01-9478700 για να πληροφορηθείτε για το πλησιέστερο Εξουσιοδοτημένο Κατάστημα Σέρβις της Braun.

Русский

Наши изделия изготовлены в соответствии с самыми высокими стандартами качества, функциональности и дизайна. Мы надеемся, что Вы будете удовлетворены Вашим новым электроприбором Braun.

Внимание!

Просьба внимательно и полностью ознакомиться с инструкцией, перед тем как начать пользоваться кофеваркой.

- Этот прибор не предназначен для использования детьми или другими лицами без помощи и присмотра, если их физические, сенсорные или умственные способности не позволяют им безопасно его использовать.
- Перед подсоединением к источнику тока следует проверить соответствие уровню напряжения в сети. Допустимый диапазон напряжения указан на нижней части кофеварки.
- Не прикасайтесь к горячим поверхностям, в особенности к нагревательной пластине. Не допускайте контакта шнура с нагревательной пластиной.
- Не устанавливайте стеклянную емкость на другие нагревающиеся поверхности (плиты, подносы с подогревом).
- Не используйте стеклянную емкость в микроволновых печах.
- Перед приготовлением новой порции кофе следует дать кофеварке охладиться в течение примерно 5 минут (кофеварку следует отключить), в противном случае при заполнении кофеварки холодной водой возможно выделение пара.
- Электроприборы фирмы Braun соответствуют необходимым стандартам безопасности. Ремонт электроприборов Braun (включая замену шнура питания) должен выполняться специалистами сервисного центра. Некачественно выполненный ремонт может привести к поломке электроприбора или травме!
- Данная модель предназначена для бытового использования.
- Для приготовления кофе всегда используйте холодную воду.

Максимальное количество чашек

10 чашек (по 125 мл каждая)

Описание

- (A) Шнур/Хранение шнура
- (B) Заглушка вместо картриджа
- (C) Индикатор уровня воды
- (D) Емкость для воды
- (E) Картридж водного фильтра (не поставляется с моделью KF500 /KF510; может быть приобретен за дополнительную плату)
- (E) Индикатор смены водного фильтра
- (G) Кнопка фиксации фильтра
- (H) Корзина-фильтр с системой drip stop
- (I) Нагревательная пластина
- (J) Переключатель включения/отключения

Включено = ☉

Отключено = ○

☒ Кувшин для воды

I Подготовка к работе

Установка картриджа водного фильтра

(не поставляется с моделью KF500 /KF510; может быть приобретен за дополнительную плату)

1. Распаковать картридж водного фильтра ☉.
2. Удалить заглушку вместо картриджа ☉ из емкости для воды.
3. Вставить картридж водного фильтра (сохраните заглушку вместо картриджа, так как он должен устанавливаться в емкость для воды каждый раз, когда не используется картридж водного фильтра).
4. Водяной фильтр следует менять каждые два месяца. Для напоминания, установите индикатор смены фильтра ☉ на соответствующий месяц.

Примечание:

Перед первым использованием кофеварки, перед использованием после длительного перерыва, а также перед использованием после установки нового картриджа водного фильтра, проведите один цикл варки, используя максимальное количество холодной, чистой воды, но без молотого кофе.

II Приготовление кофе

Налейте в емкость холодную, чистую воду, откройте фиксатор фильтра нажмите на кнопку фиксации фильтра ☉, установите бумажный фильтр № 4, положите размолотый кофе, установите емкость на нагревательную пластину и включите кофеварку. Фиксатор фильтра легко снимается с шарнира крепления, что удобно для заполнения или удаления кофе. Система drip stop предотвращает проливание кофе в тех случаях, когда вы хотите снять емкость, чтобы налить чашку кофе до окончания варки. Емкость следует сразу же поставить обратно на нагревательную пластину, чтобы не допустить переполнения фильтра.

Время варки на одну чашку: примерно 1 минута. Объем сваренного кофе в емкости будет меньше, чем при первоначальном наполнении, так как некоторое количество воды будет впитываться молотым кофе.

Модель KF 550 предусматривает автоматическое отключение. После максим. двух часов работы кофеварка выключается автоматически.

III Водный фильтр

Водный фильтр улучшает вкус приготовленного кофе, поскольку устраняет нежелательные привкусы и запахи, снижает содержание хлора в воде и предотвращает образование накипи. В случае, если смена картриджа производится регулярно (каждые два месяца), обеспечивается не только лучший вкус кофе, но и более длительный срок службы кофеварки, так как предотвращается отложение нерастворимых солей кальция. Приобрести дополнительные водные фильтры Braun можно в магазинах и сервисных центрах.

IV Очистка

Перед очисткой отсоедините кофеварку от сети. Никогда не мойте кофеварку под струей воды, не опускайте в воду, для очистки следует использовать влажную ткань. Все снимающиеся части можно очищать в посудомоечной машине.

V Удаление солей кальция (без рисунка)

При использовании жесткой воды и при работе кофеварки без использования водного фильтра, следует регулярно удалять соли кальция. В случае, если вы используете водный фильтр и регулярно производите замену картриджа, как правило, нет необходимости производить удаление солей кальция. В случае, если варка кофе занимает заметно больше времени, чем обычно, следует произвести удаление солей кальция.

Внимание! При выполнении процедуры удаления солей кальция необходимо заменить водный фильтр компенсатором емкости.

- Вы можете использовать коммерческое декальцинирующее средство, не оказывающее воздействие на алюминий.
- При использовании декальцинирующего средства, соблюдайте инструкции фирмы-изготовителя.
- Повторите процедуру очистки столько раз, сколько потребуется, чтобы восстановить стандартный период, необходимый для приготовления одной чашки кофе.
- Для последующей очистки кофеварки, прогоните максимальный объем чистой, холодной воды по крайней мере дважды.

Как добиться наилучших результатов

Кофеварки Braun обеспечивают приготовление ароматного, бодрящего кофе. Для получения наилучших результатов Braun рекомендует:

- Использовать только свежемолотый кофе.
- Хранить молотый кофе в прохладном, сухом и темном месте (к примеру, в холодильнике), в герметичной емкости.
- Использовать только водные фильтры Braun, менять их каждые 2 месяца при регулярном использовании кофеваркой.
- Регулярно производить очистку и удаление солей кальция, в соответствии с рекомендациями разделов IV и V.



Данное изделие соответствует всем требуемым европейским и российским стандартам безопасности и гигиены.

Кофеварка, 1100 Ватт
Сделано в Чехии
Линасет а.с.
Linaset a.s.
79201 Bruntal
Czech Republic

Гарантийные обязательства фирмы BRAUN

Для всех изделий мы даем гарантию на два года, начиная с момента приобретения изделия.

В течение гарантийного периода мы бесплатно устраним путем ремонта, замены деталей или замены всего изделия любые заводские дефекты, вызванные недостаточным качеством материалов или сборки.

В случае невозможности ремонта в гарантийный период изделие может быть заменено на новое или аналогичное в соответствии с Законом о защите прав потребителей.

Гарантия обретает силу только если дата покупки подтверждается печатью и подписью дилера (магазина) на последней странице оригинальной инструкции по эксплуатации BRAUN, которая является гарантийным талоном.

Эта гарантия действительна в *любой* стране в которую это изделие поставляется фирмой BRAUN или назначенным дистрибьютором и где никакие ограничения по импорту или другие правовые положения не препятствуют предоставлению гарантийного обслуживания.

Осуществление гарантийного обслуживания не влияет на дату истечения срока гарантии. Гарантия на замененные части истекает в момент истечения гарантии на данное изделие.

Гарантия не покрывает повреждения, вызванные неправильным использованием (см. также список ниже) нормальный износ бритвенных сеток и ножей, дефекты, оказывающие незначительный эффект на качество работы прибора.

Эта гарантия теряет силу если ремонт производился не уполномоченным на то лицом и если использованы не оригинальные детали фирмы BRAUN.

В случае предъявления рекламации по условиям данной гарантии, передайте изделие целиком вместе с гарантийным талоном в любой из центров сервисного обслуживания фирмы BRAUN.

Все другие требования, включая требования возмещения убытков, исключаются, если наша ответственность не установлена в законном порядке. Рекламации, связанные с коммерческим контрактом с продавцом не попадают под эту гарантию.

В соответствии с законом РФ № 2300-1 от 7.02.1992 г. «О защите прав потребителей» и принятым дополнением к закону РФ от 9.01.1996 г. «О внесении изменений» и дополнений в закон «О защите прав потребителей» и «Кодекс РСФСР об административных правонарушениях», фирма BRAUN устанавливает срок службы на свои изделия равным двум годам с момента приобретения или с момента производства, если дату продажи установить невозможно.

Изделия фирмы BRAUN изготовлены в соответствии с высокими требованиями европейского качества. При бережном использовании и при соблюдении правил по эксплуатации, приобретенное Вами изделие фирмы BRAUN, может иметь значительно больший срок службы, чем срок установленный в соответствии с Российским законом.

Случаи, на которые гарантия не распространяется:

- дефекты, вызванные форс-мажорными обстоятельствами;
- использование в профессиональных целях;

- нарушение требований инструкции по эксплуатации;
- неправильная установка напряжения питающей сети (если это требуется);
- внесение технических изменений;
- механические повреждения;
- повреждения по вине животных, грызунов и насекомых (в том числе случаи нахождения грызунов и насекомых внутри приборов);
- для приборов, работающих от батареек, – работа с неподходящими или истощенными батарейками, любые повреждения, вызванные истощенными или текущими батарейками (советуем пользоваться только предохраненными от вытекания батарейками);
- для бритв – смывая или порванная сетка.

Внимание! Оригинальный Гарантийный Талон подлежит изъятию при обращении в сервисный центр для гарантийного ремонта. После проведения ремонта Гарантийным Талоном будет являться заполненный оригинал Листа выполнения ремонта со штампом сервисного центра и подписанный потребителем по получении изделия из ремонта. Требуется проставления даты возврата из ремонта, срок гарантии продлевается на время нахождения изделия в сервисном центре. В случае возникновения сложностей с выполнением гарантийного или послегарантийного обслуживания просьба сообщать об этом в Информационную Службу Сервиса фирмы BRAUN по телефону +7 495 258 62 70.

الضمان

وإذا ما عبثت بالجهاز أو صلحته أية جهة غير مخولة من قبلنا، أو إذا استعملت قطع غيار غير قطع براون الأصلية، يلتغي لضمان. لا يكون الضمان نافذ المفعول إلا إذا تم تسجيل تاريخ شراء على بطاقة الضمان وعلى بطاقة السجل وأكد البائع ذلك بختمه وتوقيعه. ويمكن الاستفادة من الضمان في جميع البلدان التي يباع فيها هذا الجهاز من قبل شركة براون أو وكيلها التجاري المعتمد. وفي حال استحقاق المضمن يرجى إرسال الجهاز كاملاً مع بطاقة الضمان بعد إملاتها إلى وكيلنا التجاري المعتمد أو إلى أقرب ورشة إصلاح تابعة لشركة براون.

يضمن المنتج هذا الجهاز لمدة عامين كاملين اعتباراً من تاريخ الشراء - وذلك علاوة على ضمانات التي يفرضها القانون على البائع. وخلال هذه المدة تزيل مجاناً الأعطاب التي يُصاب بها الجهاز والتي تعود إلى سوء في المادة المصنوع منها أو إلى سوء من المصنع. ولنا الخيار في أن نصلح أو نقدم جهازاً جديداً بدلاً منه. لا يشمل لضمان: الأعطاب الناتجة عن سوء الاستخدام (استعمال تيار كهرباء خاطي، وصل الجهاز بمصدر كهربائي غير مناسب، كسر الجهاز)، التقادم الطبيعي والنواقص التي لا تؤثر تأثيراً كبيراً على عمل الجهاز أو قيمته. وإذا ما عبثت بالجهاز أو صلحته أية جهة غير مخولة من قبلنا، أو إذا استعملت قطع غيار غير قطع براون الأصلية، يلتغي لضمان.

Country of origin: Czech Republic

صنعت في الجمهورية التشيكية

Year of manufacture

To determine the year of manufacture, refer to the 3-digit production code located near the type plate. The first digit of the production code refers to the last digit of the year of manufacture. The next two digits refer to the calendar week in the year of the manufacture. Example: "225" – The product was manufactured in week 25 of 2002.

عام الصنع

لمعرفة عام الصنع، يرجى الرجوع الى رمز الإنتاج المؤلف من ٣ أرقام والموجود قرب صفيحة النوع. الرقم الأول من رمز الإنتاج يشير الى الرقم الأخير في عام الصنع بينما يشير الرقمان التاليان الى الأسبوع المعين في عام لصنع. مثال: « 225 » - تم صنع المنتج في الأسبوع ٢٥ من عام ٢٠٠٢.

ب - تحضير القهوة

املاً الخزان بالماء البارد، واضغط على زر فتح الفلتر ⑤ لفتح سلة الفلتر. أدخل ورقة فلتر رقم 4 وضع القهوة المطحونة، ثم ضع الوعاء الزجاجي على قاعدة التسخين وشغل جهاز تحضير القهوة. لمزيد من السهولة عند صب القهوة أو التخلص من القهوة المطحونة، يمكن نزع سلة الفلتر من مفصلها بسهولة. لن يحدث تسرب بسبب ميزة منع التسرب، عند رفع الوعاء الزجاجي لصب القهوة في الأكواب قبل انتهاء تحضير القهوة. يجب إعادة الوعاء الزجاجي فوراً إلى قاعدة التسخين لتجنب فيضان الفلتر.

يستغرق تحضير كوب من القهوة حوالي دقيقة. يلاحظ أن كمية القهوة المحضرة في الوعاء الزجاجي أقل من مستوى الماء الذي تمت تعبئته أصلاً بسبب امتصاص القهوة المطحونة لجزء منها.

تم تجهيز الموديل KF 550 بميزة الإقفال التلقائي (إقفال تلقائي). سوف تنطفئ اكل إعداد القهوة ألياً بعد مرور ساعتان على الأكثر من التشغيل المتواصل.

ج - فلتر الماء

يعزز فلتر الماء نكهة القهوة من خلال إزالة الكلورين وطعم ورائحة الماء والمواد الكلسية. ففي حال استبدال العبوة بانتظام (كل شهرين)، سوف يوفر الجهاز قهوة ذات نكهة أفضل، هذا بالإضافة إلى إطالة العمر الافتراضي للجهاز من خلال منع تراكم الكلس. تتوفر فلتر براون لدى الموزعين أو مراكز خدمة براون.

د - التنظيف

احمي المقبس من التيار دائماً قبل التنظيف. لا تنظف الجهاز تحت صنوبر ماء مفتوح أو تغمسه في الماء. نظف الجهاز بقطعة رطبة من القماش. جميع القطع القابلة للفك يمكن غسلها في غسالة الأطباق.

هـ - إزالة الكلس (بدون رسوم)

إذا كنت في منطقة فيها ماء عسر وتستهمل جهاز تحضير القهوة بدون فلتر، يجب إزالة الكلس المتراكم بانتظام. عند استعمال فلتر الماء واستبداله بانتظام، لن تحتاج عادة إلى إزالة الكلس. أما إذا استغرق جهاز تحضير القهوة وقتاً أكثر من العادة، يجب إزالة الكلس.

هام: استبدل فلتر الماء بمعدل الحجم خلال أي عملية لإزالة الكلس.

- يمكنك استعمال مواد إزالة الكلس المتوفرة في الأسواق، التي لا تؤثر على الألمنيوم.
- اتبع التعليمات المصنّع عند استخدام مواد إزالة الكلس.
- كرر عملية الإزالة حسب الضرورة لتقليل ما يستغرقه تحضير القهوة لكل كوب إلى الوقت العادي.
- استعمال أكبر كمية من الماء اليارد في دورتين على الاقل لتنظيف جهاز تحضير القهوة.

افضل الأساليب لأفضل النتائج

- تم تصميم هذا الجهاز لتحضير القهوة لينح نكهة القهوة القصوى. لذا تنصح براون بالتالي:
- استعمال قهوة مطحونة طازجة فقط.
- احفظ القهوة في عبوة محكمة الإغلاق وفي مكان بارد، جاف ومظلم (في الثلاجة مثلاً).
- استعمال فلتر الماء براون فقط واستبدله كل شهرين عند الاستعمال بانتظام.
- نظف جهاز تحضير القهوة وقم بإزالة الكلس بانتظام كما هو مبين في الفقرتين د، هـ.

المعلومات قابلة التغيير بدون إشعار مسبق.

عدد الأكواب الأقصى

١٠ أكواب (حجم الكوب ١٢٥ مل)

الوصف

Ⓐ السلك/تخزين السلك

Ⓑ معادل الحجم

Ⓒ مؤشر مستوى الماء

Ⓓ خزان الماء

Ⓔ عبوة فلتير الماء

(غير مضمنة في الموديل KF 500/KF 510،

ويمكن شراؤها بشكل منفصل)

Ⓕ مفتاح لتبديل فلتير الماء

Ⓖ زر لفتح الفلتر بتصميم مفصلي

Ⓖ سلة للفلتر مع مانع للتسرب

Ⓘ قاعدة التسخين

Ⓝ مفتاح تشغيل / إقفال

Ⓞ = تشغيل - ○ = إقفال

Ⓚ الوعاء الزجاجي

أ - الاستعداد للتشغيل

تركيب عبوة فلتير الماء

(غير مضمنة في الموديل KF 500/KF 510،

ويمكن شراؤها بشكل منفصل)

١ - اترع تغليف عبوة فلتير الماء Ⓔ.

٢ - أخرج معادل الحجم Ⓑ من خزان الماء.

٣ - أدخل عبوة فلتير الماء. (تأكد من إبقاء معادل الحجم

في خزان الماء كلها أخرجت عبوة الفلتر.)

٤ - يجب تبديل فلتير الماء كل شهرين. لتذكيرك، ضع

المفتاح Ⓕ عند الشهر الذي يجب عنده استبدال

الفلتر.

ملاحظة

قبل استخدام جهاز تحضير القهوة للمرة الأولى، بعد فترة

طويلة من عدم استخدام الجهاز أو بعد تركيب عبوة

جديدة لفلتر الماء، شغل جهاز تحضير القهوة عبر دورة

تشغيل كاملة باستخدام الكمية القصوى من الماء البارد،

بدون قهوة.

إن منتجاتنا مصممة لتلبية أقصى الرغبات المتعلقة بالتنوع والوظيفة والشكل الخارجي. تتمنى لك متعة كبيراً بجهازك الحديد براون. قبل الإستعمال لأول مرة، إقرأ إرشادات الإستعمال بعناية واحتفظ بها للرجوع إليها في المستقبل.

تنبيه

يرجى قراءة كافة تعليمات الاستعمال بعناية قبل استخدام الجهاز.

- ليس من المفترض أن يتم استخدام هذه المكواة من قبل الأطفال أو الأشخاص الذين يعانون من إعاقات بدنية أو عقلية، إلا إذا كان ذلك تحت إشراف شخص مسئول عن سلامتهم. وبوجه عام، ننصحكم بحفظ المكواة بعيداً عن متناول الأطفال.
- قبل إدخال المقبس الكهربائي، تأكد من تطابق التيار مع الفولط المكتوب على أسفل الجهاز.
- تجنب لمس الأسطح الساخنة، خاصة المعدن الساخن. لاتدع السلك يلامس المعدن الساخن.
- لا تضع الوعاء الزجاجي على أسطح مسخنة أخرى (مثل أسطح الأفران والصواني الساخنة، وغيرها).
- لا تضع الوعاء الزجاجي في المايكروويف.
- قبل البدء في تحضير إبريق جديد من القهوة، اترك جهاز تحضير القهوة يبرد لفترة ٥ دقائق تقريباً (أطفيء الجهاز)، وإلا سيتكون البخار عند ملء خزان الماء بالماء البارد.
- تفي أجهزة براون الكهربائية بمعايير السلامة. يجب إجراء أعمال الإصلاح والصيانة للأجهزة الكهربائية (حتى استبدال السلك الكهربائي) بواسطة مراكز خدمة براون المعتمدة.
- إن إجراء الصيانة الخاطئة أو بواسطة شخص غير مؤهل يتسبب في حوادث وأضرار لمستعمل الجهاز وإلغاء الضمان.
- تم تصميم هذا الجهاز للتعامل مع كميات منزلية.
- استعمل الماء البارد دائماً لتحضير القهوة.

Free Manuals Download Website

<http://myh66.com>

<http://usermanuals.us>

<http://www.somanuals.com>

<http://www.4manuals.cc>

<http://www.manual-lib.com>

<http://www.404manual.com>

<http://www.luxmanual.com>

<http://aubethermostatmanual.com>

Golf course search by state

<http://golfingnear.com>

Email search by domain

<http://emailbydomain.com>

Auto manuals search

<http://auto.somanuals.com>

TV manuals search

<http://tv.somanuals.com>