

BRAUN

Sommelier

KF 610



www.braun.com/register

Download from [Www.Somanuals.com](http://www.Somanuals.com). All Manuals Search And Download.

Type 3106

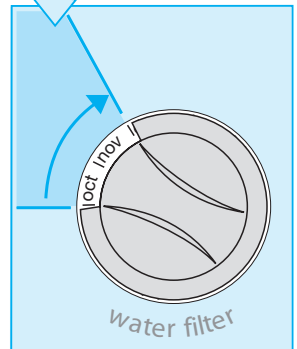
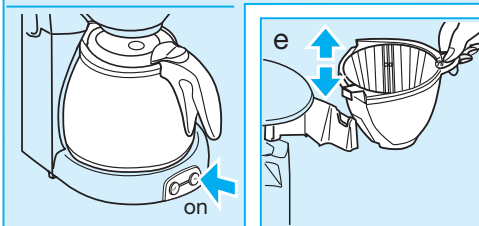
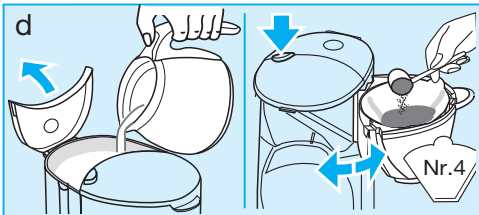
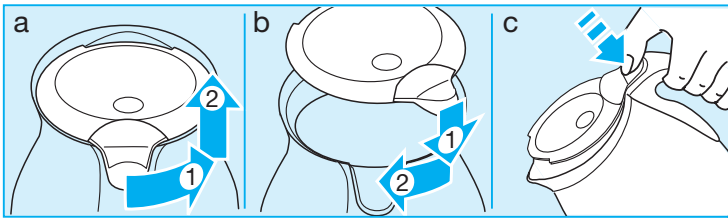
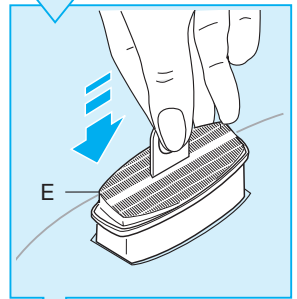
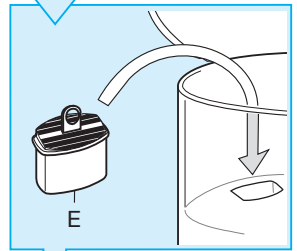
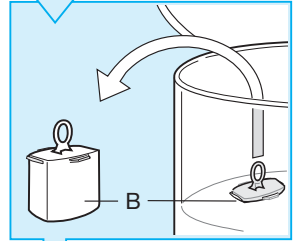
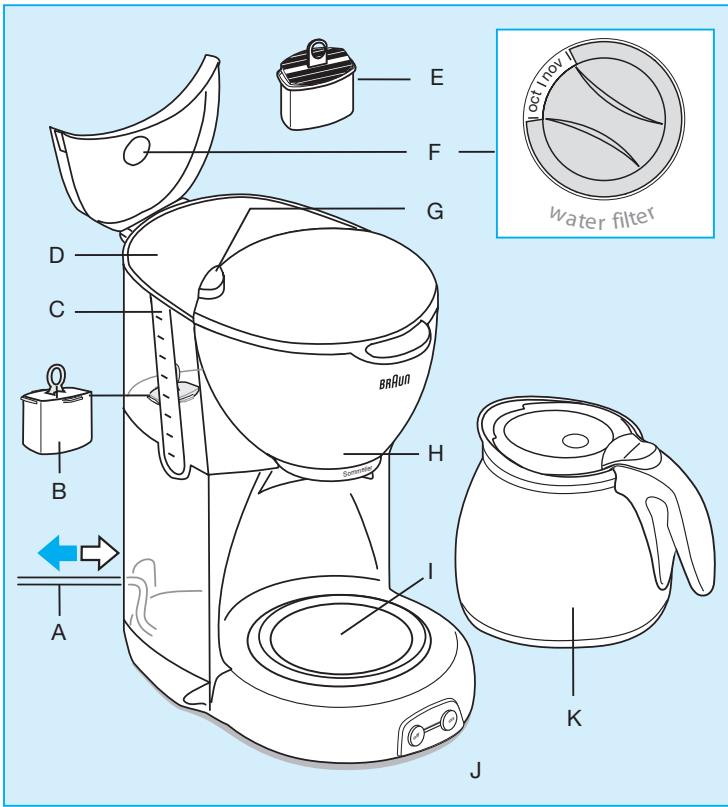

中文 KF610 咖啡壶

本产品质量优良、功能齐全、设计新颖。

希望博朗咖啡壶给您带来全新的享受。

注意事项

- 使用本产品前，请仔细阅读说明书，确保安全。
- 没有监护人看管的时候，儿童、行动不便或智力障碍的人不宜使用本机器。一般建议本产品应放置在儿童不能触及的地方。
- 在接通电源前，检查电源电压是否与本机匹配（标注于底部）。
- 请勿将咖啡壶放置在烤盘或其他加热表面上，以免损坏咖啡壶底部。
- 警告：在使用过程中及使用后，金属表面会发烫。绝不要用手接触发热部位，特别是咖啡壶底部，以免灼伤。移动本产品时请使用把手，并保持竖直，正面朝上。
- 切勿将咖啡壶放入微波炉中加热。
- 切勿将咖啡壶浸在水中或用洗碗机清洗。
- 在煮一壶新的咖啡前，请让咖啡机冷却约五分钟（关闭开关），否则在向水箱中加入冷水时会产生高温水蒸气。
- 博朗电器符合所有适用的安全标准。任何电器产品的修理（包括更换电线）均须由授权的博朗服务中心完成。因为错误或不合格的修理可能会导致意外事故发生，对用户造成伤害。
- 本产品可满足一般家庭使用需求。
- 煮咖啡时请使用冷水。

最多可冲泡

10 杯 (每杯 125 毫升)

部件描述

- A 电线/电线储藏格
- B 补偿器
- C 水位指示灯
- D 水箱
- E 水过滤器滤芯
- F 滤水器更换显示器
- G 滤网释放钮
- H 防滴漏滤网
- I 咖啡壶加热台
- J 电源开关
- K 咖啡壶

一、使用前的准备

借助电线储藏格设备 (A)，将电线拉出或收起以调整电线长度。

滤水器

本产品拥有独一无二的 Brita® 滤水器. 特别为博朗咖啡壶设计。该滤水器能去除水中的氯，提高咖啡口感，同时还能避免在壶内形成水垢。定期更换滤芯（每两个月更换一次），不仅能煮出更美味的咖啡，还能避免在壶内形成水垢，延长博朗咖啡壶的使用寿命。博朗水过滤器滤芯在各地零售商或博朗服务中心有售。

安装水过滤器滤芯

1. 拆除水过滤器滤芯 (E) 包装后，按照包装上的说明进行安装。
2. 从水箱中取出补偿器 (B)。
3. 插入水过滤器滤芯 (E)。（请妥善保存补偿器，因为在取下水过滤器滤芯后必须将其装回水箱中。）
4. 滤水器必须每两个月更换一次。为了提醒您及时更换滤水器，请在滤水器更换显示器 (F) 上进行设定，使当前的月份显示在左边（起始月份），应更换滤水器的月份就会显示在右边（结束月份）。

注意事项:

闲置较长时间或安装了一个新的水过滤器滤芯后，首次使用咖啡壶前，加入最多8杯干净的冷水，不加任何咖啡粉先运行一遍。

咖啡壶

咖啡壶 (K) 由优质的双层真空不锈钢制成。煮咖啡前先用热水预热，保温效果会更好。

- 如需取下盖子，可将固定旋钮以逆时针方向 (a) 旋转，将之取下。
- 如需再次合上，可将盖子放置在咖啡壶上，固定旋钮置于咖啡壶把手 (b) 的右侧，以顺时针方向旋转旋钮，直至拧紧。
- 煮咖啡时，咖啡会从关闭的盖子上一个特殊开口流入咖啡壶。
- 咖啡煮好后，按住银质盖子固定旋钮 (c) 上突出的末端即可将咖啡倒出。在倒咖啡的过程中请始终按住旋钮。

二、煮咖啡

在水箱中注入干净的冷水 (d)，按紧滤网释放钮 (G) 将滤网 (H) 打开，嵌入一张1x4或四号滤纸，加入咖啡粉，关上滤网。将咖啡壶放在加热台上 (I)，按下咖啡壶开关 (J)。在装入咖啡粉或清除咖啡渣时，可将滤网从固定钩 (e) 上轻松取下，方便使用。在咖啡煮好之前，防滴漏设计可以在将咖啡倒入杯中时防止咖啡滴漏。倒完咖啡后，应尽快将咖啡壶复位，以避免咖啡从滤网中溢出。

煮一杯咖啡的时间：约一分钟。

自动关闭功能：为了在方便使用的同时确保安全，本产品 在开启15分钟后自动关闭。

若煮咖啡的时间过长，当咖啡壶自动关闭时，即使水箱中仍有水，还是应该对咖啡壶进行除垢 (见IV)。

三、清洗

清洗本产品前请先切断电源。

请勿将本产品放在流水下清洗或将其浸入水中。

只能使用湿布清洗咖啡壶的金属表面和滤网 (f)。可以使用少量的洗洁精。但不能使用钢丝绒垫或任何擦剂。也不能使用任何酒精和苯之类的溶剂。

请勿将咖啡壶放在洗碗机中清洗。

使用柔软的刷子、热水和少量的洗洁精清洗咖啡壶内壁。清洗完后使用热水漂净。

四、除垢

如果您使用的是硬水和没有滤水器的咖啡壶，必须定期除垢。如果您使用了水过滤器滤芯并定期进行更换，通常情况下不需要除垢。但是，如果煮咖啡的时间超过了正常时间，则需进行除垢。

重要事项：在除垢过程中，请取出滤水器，以补偿器替代。

可以使用市面上销售的铝制品适用的除垢剂或食用白醋 (酸含量在4-5%) 除垢。

- 如果您使用的是除垢剂，请按照厂商提供的说明书操作。
- 如果您使用的是食醋，请按以下步骤操作：在水箱中装入食醋至6杯刻度。不要将食醋与水或其它任何液体混合。按下咖啡壶开关，倒入一半的食醋。关闭电源，静置10分钟。然后再按下开关，将剩下的食醋倒入咖啡壶。

按照实际需要多次重复这一过程，直至煮咖啡的时间恢复正常。

除垢完毕后，倒入最多8杯干净的冷水，清洗整个咖啡壶。至少要进行两次。

最佳操作保证最佳效果

这款咖啡壶的设计是为了最大程度地维持咖啡的香味。因此，博朗建议：

- 只使用新鲜的咖啡粉。
- 将咖啡粉保存在密封的容器中，放置在阴凉、干燥、黑暗的地方 (例如：封闭的架子或冰箱中)。
- 只使用博朗的滤水器，经常使用时每两个月更换一次
- 按照第三部分和第四部分内容，定期对咖啡机进行清洗和除垢。

如有变化，恕不另行通知。

本产品符合欧洲共同体辐射控制条例 (European Directive EMC 2004/108/EC) 和欧洲共同体低压电条例 (Low Voltage 2006/95/EC) 的要求。



在本产品使用寿命结束后，请勿将其与生活垃圾一起处理。



您可以将其交给博朗服务中心或您所在国家的回收点。

保修

我们为产品提供为期两年的保修，保修期从购买日开始计算。

在保修期内对于产品因材料或生产过程引起的各种瑕疵，我们会视情况更换零件或整个产品。

申请保修必须将本产品和能够证明购买日期的证据 (购货发票) 一起交给授权的Braun维修站，本产品附有一张授权的维修站名单。

请确认已将购货发票放置在安全的地方。

上述保修不包括以下内容：

- 由于使用不当而造成的产品损坏 (如：使用错误的电流、电压，将产品插入不合适的插座，或者人为损坏等)。
- 正常使用引起的产品老化、磨损，但对产品的使用功能及价值影响不大。
- 按行业惯例定义的易损、易耗件。
- 如果产品经过未经授权的人员的修理，或产品使用了非本公司 (Braun) 的零件，保修期即终止。
- 非家庭使用 (如工业、商业用) 引起的损坏。
- 本保修适用于全球范围的所有经博朗公司及其指定供应商出售的博朗产品。并且在当地没有进口限制或其它法律条文限制本保修即可执行。
- 在保修期内提供的服务并不影响保修期按时结束，保修期中替换的零件或整机的保修服务与本产品的保修期同时终止。
- 除非确有法律规定，本公司不对其他任何要求负责。同供货商的销售合同中规定的各项权利不受此保修的影响。

如果需要保修或维修，请与当地的维修站，或就近的维修站联系。

固话免费咨询热线：800-820-1357

手机用户咨询热线：400-820-1357

最新Braun售后服务部地址

| 城市 | 公司名称 | 地址 | 联系电话 |
|-----------|----------------------|----------------------------|-------------------|
| 中区 | | | |
| 200085 | 上海 安帮北站天路家用电器维修服务社 | 上海市永兴路540号(靠近西藏北路) | 63566755/56329466 |
| 200235 | 上海 乐帮新尊办公设备维修服务社 | 上海市漕溪路190号(靠近田林东路) | 64688241 |
| 201100 | 上海 上海市闵行区博杰家用电器维修部 | 上海市闵行区莘建东路210号(莘庄地铁站-北广场) | 64122533 |
| 310016 | 杭州 杭州中侨家电维修服务有限公司 | 杭州市采荷路10号 | 86047438 |
| 215004 | 苏州 苏州家用电器维修服务中心有限公司 | 苏州市干将西路1168号 | 68662852 |
| 266071 | 青岛 青岛市市南区超维影视通讯技术服务部 | 青岛市市南区银川西路3号政泰商务楼202室 | 85977910 |
| 361003 | 厦门 厦门市思明区新鹭声电子技术服务部 | 厦门后埭溪路248号之6、7、8号 | 5170118 |
| 210003 | 南京 南京博伊华电子电器经营部 | 南京市中山北路223号建达大厦(陆龙电子城) | 83420092 |
| 214031 | 无锡 无锡新讯通信设备服务有限公司 | 无锡市五爱北路27号 | 82729805 |
| 315040 | 宁波 宁波市江东南楼甬城家电维修部 | 宁波市江东惊驾路506号 | 87771344 |
| 315000 | 宁波 宁波海曙创佳数码家电维修部 | 宁波市苗圃路39弄50号(海关对面) | 87134422 |
| 250013 | 济南 济南历下安捷电子产品维修部 | 济南市历下区利农庄路29号 | 86994969 |
| 230001 | 合肥 合肥国升数码技术服务部 | 合肥市临泉路惠园小区6号楼108门面 | 2655887/2654456 |
| 450000 | 郑州 郑州晟辉商贸有限公司 | 郑州市兴隆街8号郑州大酒店B座2306室 | 66760659 |
| 330029 | 南昌 南昌市西湖区昌箭视听器材维修中心 | 南昌市西湖区新洲路98号 | 6786883 |
| 北区 | | | |
| 100078 | 北京 北京盛侨家用电器维修服务中心 | 北京市丰台区方庄芳群园2区6号楼金芳公寓304室 | 67698025/67630617 |
| 100035 | 北京 北京盛侨家用电器维修服务中心 | 北京市西城区德胜门内大街54号 | 66561976 |
| 050021 | 石家庄 河北省家用电器维修中心 | 石家庄市槐北路70号 | 86011793 |
| 300022 | 天津 天津市大东电器维修有限公司 | 天津市和平区滨江道109号 | 27120170/27120168 |
| 110011 | 沈阳 沈阳市沈河区东业电器维修中心 | 沈阳市沈河区承德路36-1 | 24870309 |
| 150010 | 哈尔滨 哈尔滨市道里区信晋进口家电维修部 | 哈尔滨市道里区地段街190号 | 84644674 |
| 116021 | 大连 大连市沙河口区现代电子技术服务部 | 大连市沙河口区西南路791号-7-3 | 86841988 |
| 130042 | 长春 吉林省百文礼品文具有限公司 | 长春市南关区大经路370号 | 88741702 |
| 710014 | 西安 陕西百利商贸有限公司 | 西安市丰禾路6号丰禾小区22号楼2楼 | 86220211 |
| 南区 | | | |
| 510600 | 广州 广州市金永利电器有限公司 | 广州市寺右新马路南二街24号 | 87386165(6) |
| 518028 | 深圳 深圳市顺电连锁股份有限公司 | 深圳市华强北路上步工业区202栋2楼东 | 83286255 |
| 400014 | 重庆 重庆市渝中区中侨家电维修部 | 重庆市渝中区中山三路44号附2号 | 63527117 |
| 530001 | 南宁 南宁市南方家用电器维修中心 | 广西南宁市唐山路29号首层 | 3118895/3907787 |
| 650032 | 昆明 昆明松和电器有限公司 | 昆明市三合营路25号附2号 | 3645557 |
| 430015 | 武汉 武汉市江岸区兆利达家电维修中心 | 汉口解放大道1439号4栋3单元101室 | 85790611 |
| 410007 | 长沙 长沙市雨花区时代电器技术服务部 | 长沙市车站南路934号 | 4148005 |
| 610017 | 成都 成都市武侯区金维电子经营部 | 成都市大安东路57号3-6号 | 66656887 |
| 528200 | 佛山 佛山市禅城区得盛家电维修部 | 佛山市城门西商业街10号 | 83213535 |
| 350001 | 福州 福州福春电器维修服务有限公司 | 福州市塔头路328号顺意园一楼店面(福州锅炉厂对面) | 87582122 |
| 325000 | 温州 温州市声像技术服务公司 | 温州市马鞍山东路45-47号 | 88850706/10187 |

上海涵思贸易有限公司可办理零件及产品邮购 电话: (021)64606449
E-mail: sp-order@hansi.sh.cn 邮编: 201100

注: 如果当地无特约维修站, 请与就近的维修站联系

固话免费咨询热线: 800-820-1357 手机用户咨询热线: 400-820-1357

BRAUN
德国博朗

博朗(上海)国际贸易有限公司

地址: 上海市外高桥保税区菲拉路55号综合楼第四层A部位

售后服务日常联系地址: 中国上海浦东三林路550号 邮编: 200124

上述售后服务部地址确定于2008年1月, 可能有不定期更新。如有疑问, 请咨询客户服务热线。

固话免费咨询热线: 800-820-1357 手机用户咨询热线: 400-820-1357

English

Our products are engineered to meet the highest standards of quality, functionality and design. We hope you thoroughly enjoy your new Braun coffeemaker.

Caution

- Please read the use instructions carefully and completely before using the appliance.
- This appliance is not intended for use by children or persons with reduced physical or mental capabilities, unless they are given supervision by a person responsible for their safety. In general, we recommend that you keep the appliance out of reach of children.
- Before plugging into a socket, check that your voltage corresponds with the voltage printed on the bottom of the appliance.
- Never place the thermal carafe on a hotplate or other heated surfaces, as this would damage the carafe base.
- Caution: During and after operation, the metal surfaces will get hot. Avoid touching hot surfaces, especially the carafe base, to prevent burns or scalds. Always use the handle to carry the carafe and keep it upright.
- Do not use the thermal carafe in a microwave.
- Never submerge the thermal carafe in water, nor clean it in a dishwasher.
- Before you start preparing a new carafe of coffee, always allow the coffeemaker to cool down for approximately five minutes (switch off the appliance), otherwise steam can develop when filling the water tank with cold water.
- Braun electric appliances meet applicable safety standards. Repairs on electric appliances (including cord replacement) must only be carried out by authorized Braun service centers. Faulty, unqualified repair work may cause accidents or injury to the user.
- This appliance was constructed to process normal household quantities.
- Always use cold water to make coffee.

Maximum cups

10 cups (125 ml each)

Description

- A Cord/cord storage
- B Space compensator
- C Water level indicator
- D Water tank
- E Water filter cartridge
- F Water filter exchange dial
- G Filter basket release button
- H Filter basket with drip stop
- I Carafe stand
- J «on/off» switch
- K Thermal carafe

I Setting into operation

By means of the cord storage facility (A), you can adjust the cord length by pulling it out of or pushing it in.

Water filter

This product includes an exclusive Brita® water filter especially designed for Braun coffeemakers. The water filter improves coffee flavor by significantly reducing chlorine and also prevents calcification (scale) buildup. Provided that the cartridge is replaced regularly (every two months), it not only brews better tasting coffee, but can also extend the life of your coffeemaker by preventing calcification buildup. Braun water filter cartridges are available at your local retailer or Braun service centres.

Installing the water filter cartridge

1. Unpack the water filter cartridge (E) and follow the instructions given on the pack.
2. Remove the space compensator (B) from the water tank.
3. Insert the water filter cartridge (E). (Be certain to keep the space compensator as it must be installed in the water tank whenever the water filter cartridge is removed.)
4. The water filter should be exchanged every two months. To remind you, set the water filter exchange dial (F) so that the current month is shown in the left space (start month). The month you should replace the water filter will then be shown in the right space (end month).

Note:

Before using the coffeemaker for the first time, after a long period of not using it, or after installing a new water filter cartridge, run the coffeemaker through one brewing cycle using a maximum of 8 cups of cold, fresh water without any ground coffee.

Thermal carafe

The thermal carafe (K) is made of high-quality, double walled, vacuum stainless steel. Your coffee will be kept warm even longer if you pre-warm the thermal carafe by rinsing with hot water before brewing.

- To remove the lid, turn the grip anti-clockwise (a) and take it off.
- To close it again, place it on the carafe with the grip located at the right of the carafe handle (b) and turn it clockwise until it locks into place.
- During brewing, the coffee runs through a special opening of the closed lid.
- If you want to serve coffee after brewing is finished, press the raised end of the silver lid grip (c) and keep it pressed as long as you are pouring out.

II Making coffee

Fill the tank with cold, fresh water (d), press the filter basket release button (G) to open the filter basket (H), insert a 1x4 or No. 4 paper filter, put in ground coffee and close the filter basket. Place the carafe on the carafe stand (I) and switch on the coffeemaker (J). For more convenience, when filling with or disposing of ground coffee, the filter basket can be easily taken off its hinge (e). The drip stop feature prevents dripping when the carafe is removed to pour a cup before brewing is finished. Carafe should be immediately returned to its stand to prevent the filter basket from overflowing.

Brewing time per cup: approximately one minute.

Auto-off: For your convenience and also additional safety, the appliance will switch off automatically 15 minutes after switching on.

If brewing takes longer and your coffeemaker automatically switches off, although there is still water in the water tank, it has to be decalcified (see IV).

III Cleaning

Always unplug the appliance before cleaning. Never clean the appliance under running water, nor immerse it in water.

Clean the metal surfaces of the thermal carafe and filter basket with a damp cloth only (f). You may use small amounts of dishwashing liquid. Do not use steel wool pads or any abrasive cleaners. Never use any solvents such as alcohol and benzene.

Do not clean the thermal carafe in a dishwasher. Use a soft brush, hot water and small amounts of dishwashing liquid to clean the carafe inside. After cleaning, rinse it with hot water.

IV Decalcifying

If you have hard water and you use your coffeemaker without a water filter, it has to be decalcified regularly. When using the water filter cartridge and exchanging it regularly, you ordinarily will not need to decalcify. However, if your coffeemaker takes longer than usual to brew it should be decalcified.

Important: Replace water filter with the space compensator during any decalcification procedure.

You can either use a commercially available decalcifying agent which does not affect aluminum or white household vinegar (4 - 5 % acid).

- If you are using decalcifying agent, follow the manufacturer's instructions.

- If you are using vinegar, please proceed as follows: Fill the tank to the 6 cup level with vinegar. Do not mix the vinegar with water or any other liquid. Turn on the coffeemaker and allow half of the vinegar to flow through. Switch off the appliance and leave for 10 minutes. Switch it on again and allow the rest of the vinegar to flow through.

Repeat either procedure as many times as necessary in order to reduce the brewing time per cup to a normal level.

Allow a maximum of 8 cups of fresh cold water to run through at least twice to clean the coffeemaker after decalcification.

Best practices for best results

This coffeemaker is designed to deliver maximum coffee aroma. Therefore, Braun recommends:

- Use only fresh ground coffee.
- Store ground coffee in a cool, dry and dark place (e.g. closed shelf or refrigerator) in an airtight container.
- Use only Braun water filters and exchange every two months with regular use.
- Clean and decalcify the coffeemaker regularly as described in parts III and IV.

Subject to change without notice

This product conforms to the European Directives EMC 2004/108/EC and Low Voltage 2006/95/EC.



Please do not dispose of the product in the household waste at the end of its useful life. Disposal can take place at Braun Service Centre or at appropriate collection points provided in your country.



Internet:
www.braun.com
www.service.braun.com

Braun GmbH
Frankfurter Straße 145
61476 Kronberg / Germany

98748752/VI-08
China/GB

Free Manuals Download Website

<http://myh66.com>

<http://usermanuals.us>

<http://www.somanuals.com>

<http://www.4manuals.cc>

<http://www.manual-lib.com>

<http://www.404manual.com>

<http://www.luxmanual.com>

<http://aubethermostatmanual.com>

Golf course search by state

<http://golfingnear.com>

Email search by domain

<http://emailbydomain.com>

Auto manuals search

<http://auto.somanuals.com>

TV manuals search

<http://tv.somanuals.com>