

# BRAUN

## 4747/4746

使用説明書／保証書付



# TriControl S

ご使用前に必ずお読みの上、  
正しくご使用ください。この  
使用説明書には保証書も添付  
されておりますので、大切に  
保存してください。

BS 4747

BS 4746

Type 5716

## ブラウン シェーバーをお使いになる前に……………

ブラウン シェーバーをお買い上げ頂き誠に有り難うございます。本品の機能を十分にご理解いただき、より効果的にご利用いただくために、この使用説明書をご使用前に必ずお読みください。また、お読みになられたあとは保存してください。万一ご使用中にわからないことや不都合が生じた際にきつとお役に立ちます。

## より快適なシェービングのために……………

- シェーバーは洗顔前の肌の乾いた状態でのご使用をおすすめいたします。洗顔後のご使用は肌に水分が残って肌が膨張している事があり、深剃りを妨げる原因となる場合もございます。
- シェーバーを皮膚に直角に軽く当て、あいている手で皮膚を伸ばすようにして、ヒゲの生えている方向とは逆向きに剃りますと、より深剃りができます。
- シェービング後の掃除はより快適な切れ味を保つために、月に一度は別売のブラウン シェーバークリーナーでのお手入れをおすすめいたします。
- この使用説明書をよくお読みになり、それぞれの使用方法をお守りください。

# 安全上のご注意

- ご使用の前に、この「安全上のご注意」をよくお読みの上、正しくお使いください。
- ここに示した注意事項は、製品を安全に正しくお使いいただき、あなたや他の人々への危害や損害を未然に防止するためのものです。また、注意事項は、危害や損害の大きさと切迫の程度を明示するために、「警告」「注意」に区分しています。

いずれも安全に関する重要な内容ですので、必ず守ってください。

警告：人が死亡または重傷を負う可能性が想定される内容。

注意：人が障害を負う可能性及び物的損害のみの発生が想定される内容。

## ■絵表示の例



⊘ 記号は、禁止行為であることを告げるものです。図の中や近傍に具体的な禁止内容（左図の場合は分解禁止）が描かれています。



●記号は、行為を強制したり指示したりする内容を告げるものです。図の中に具体的な指示内容（左図の場合は電源プラグをコンセントから抜いてください）が描かれています。



## 警告



- 改造はしない。また、修理技術者以外の人は、分解したり修理をしない。  
火災・感電・けがの原因となります。修理はお買い上げの販売店またはブラウンお客様相談室、ブラウンリペアセンターにご相談ください。



- お手入れの際は必ず電源プラグをコンセントから抜く。また、濡れた手で抜き差ししない。  
感電やけがをすることがあります。



- 電源コードを傷つけたり、無理に曲げたり、引っ張ったり、ねじったり、たばねたり、重い物を載せたり、挟み込んだり、加工したりしない。  
電源コードが破損し、火災・感電の原因となります。

---

- 100 ~ 240 V以外では使用しない。  
火災・感電の原因となります。

---

- 電源コードや電流プラグが傷んだり、コンセントの差込みが緩いときは使用しない。  
感電・ショート・発火の原因になります。



- 充電コードは水につけたり、水をかけたりしない。  
ショート・感電の恐れがあります。



- 充電器は風呂、シャワー室で交流式としての使用は絶対にしない。感電する場合があります。

---

- 交流式としての使用の際は浴室など水のかかるところや、湿気の多いところでは使用しない。  
感電する場合があります。

## 注 意



- 器具用プラグにピンやごみを付着させない。  
感電・ショート・発火の原因になります。

- 刃は強く押さえない。  
破損して肌を傷つけることがあります。



- 電源プラグを抜くときは、電源コードを持たずに必ず先端の電源プラグを持って引き抜く。  
感電やショートして発火することがあります。

- ご使用のまえに刃の破れや変形がないか確認する。  
肌を傷つけることがあります。



- 使用時以外は電源プラグをコンセントから抜く。  
けがや火傷、絶縁劣化による感電・漏電火災の原因になります。

お読みになった後は、お使いになるかたがいつでも見られるところに必ず保管してください。

# も く じ

安全上のご注意 .....	3~5
シェーバー各部の名称・仕様 .....	7
はじめてお使いになるとき .....	8
充電の仕方(専用コードでの充電).....	8
充電表示ランプ .....	10
シェーバーの使い方 .....	10~11
お手入れの仕方 .....	12~13
網刃及び内刃の交換について .....	14
リサイクルへのお願い .....	16~17
保証書とアフターサービス .....	18~19
English .....	21~22

# シェーバー各部の名称

TriControl S 4747/4746



1. 網刃  
(ツイン網刃＋くせヒゲトリマー)  
Shaving foil
2. 内刃 (ダブル内刃)  
Cutter block
3. 網刃取り外しボタン  
Foil release button
4. スイッチ ボタン  
on/off button
5. キワヅリ刃  
Long hair trimmer
6. 充電表示ランプ (緑)  
Charging light (green)
7. 専用コード  
Special power supply cord set

(このモデルには保護キャップは  
付属していません。)

## 仕様

定 格	充電交流式 (AC 100-240V. 7VA. 50-60Hz DC12V 0.4A)
刃の形状	網刃：3枚刃 (くせヒゲトリマー付ツイン網刃)
	内刃：リング型ダブル内刃
質 量	205g
外形寸法	144 × 58 × 36 (h × w × d)
付 属 品	ハードケース、ブラシ、専用コード、オイル (非売品)

## はじめてお使いになるとき（ご使用前に必ずお読みください。）

### ● まずシェーバー本体の充電をします。

1. 専用コードをシェーバー本体とコンセントに接続します。
2. 充電電池の活性化を促すため最低4時間の連続充電を行ってください。
3. 2回目以降は約1時間の充電でフル充電となります。

### ⚠️ ご 注 意

- 充電の際はスイッチを必ずOFF（シェーバーが停止した状態）にしてからコンセントにつないでください。
- 充電中はシェーバーと専用コードが少し暖かくなることがありますが、故障ではありません。
- 充電の際はシェーバーソケットに水がついていないことを確認してください。

## 充電の仕方（専用コードでの充電）

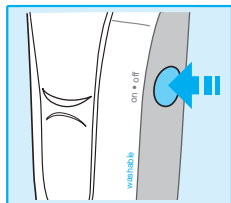

スイッチボタンを off にする。

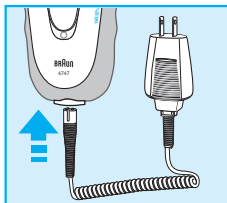

専用コードをシェーバー本体とコンセントに接続する。

約1時間のフル充電。1回のフル充電で約2週間使用可能。  
（1日1回3分間の使用として）

## 充電電池を長持ちさせるためには

- ・ 充電電池の性能を最適な状態に保つためには、約6ヶ月毎に電池を最後まで使いきった後、また最低4時間の連続充電をすることをお勧めします。
- ・ 外気温が50℃以上のところに長期間放置することは避けてください。



### 充電するときのご注意

- 電源プラグ及びシェーバー本体側のプラグを抜く際は、コードを引っ張らないで、必ずプラグヘッド部分を持って抜いてください。
- コードを本体に巻き付けたり、無理に引っ張ったりしないでください。
- 1時間で完全充電され、それ以上充電されても本体に支障は生じません。自動的に充電は停止しますが、長期間の充電状態での通電はお避けください。
- 電子回路を内蔵していますので、充電中またはシェーバーをご使用中、AMラジオをお聴きの場合は雑音が入ることがあります。AMラジオより50cm以上離してください。また同じコンセントから電源を取っている場合も雑音が入ることがありますのでお避けください。
- 充電中、専用コードのプラグより小さな音が発生したり、充電をはじめから一時期本体ケースが暖かくなることがありますが、これは内部の電子回路が正常に働いている状態ですので、そのままご使用ください。
- コードが破損した場合はただちに使用をやめ、新しいコードと交換してください。販売店またはブラウンリペアセンターにご相談ください。
- 長時間ご使用にならない時は、電源プラグをコンセントから抜いてください。
- 部屋の温度が0℃以下、また40℃以上の時の充電は、充電効率が悪く電池の寿命を短くしますのでお避けください。
- 湿気の少ないところで充電してください。
- 蓄電池には寿命があります。充電されても、使用時間が著しく低下してきた場合、電池の劣化が原因ですので、電池の交換が必要となります。最寄りの販売店またはブラウンリペアセンターに修理（有償）依頼してください。
- 専用コードは分解したり、改造はしないでください。

## 充電表示ランプ

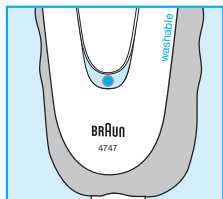

充電表示ランプ（緑）は充電中に点灯します。充電が完了または完了に近づく则表示ランプが「消灯」または「消灯→点灯→消灯の繰り返し」に変わります。（尚、電池の状態が不安定な場合は、充電中に通常より早く消灯する場合がありますが、製品自体に問題はございません。そのまま1時間の充電を続けご使用ください。）

## シェーバーの使い方

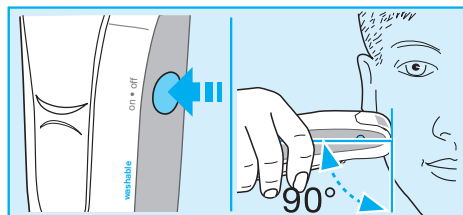

1. スイッチボタンを押してシェーバーを始動させる。
2. 剃る。

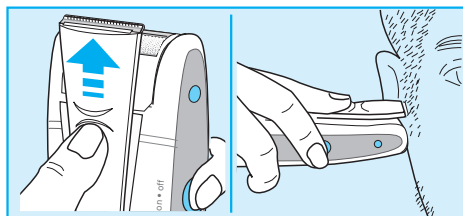

モミアゲや口ひげを整える際には、キワゾリ刃をスライドして押し上げ固定してください。キワゾリ刃が稼働し使用可能になります。

## ご注意

- キワゾリ刃は肌の上で横に滑らせないでください。肌を切ることがあります。

## 交流式での使い方

1. スイッチがOFF (stop) になっていることを確認。
2. 専用コードをシェーバー本体とコンセントに接続する。
3. スイッチボタンを押してシェーバーを始動させる。
4. 剃る。

### 警告

浴室など水のかかるところや、湿気の多いところでは使用しない。(感電・ショートの原因)

## ご注意

- 蓄電池が完全に空の状態ですとすぐに始動しない場合があります。  
この際には1分間スイッチをOFF (stop) にした状態で放置してください。
- 電圧が100V未満(カーバッテリーや船舶)の電源では交流式としてそのまま使用することはできません。

## 上手な剃り方

- 洗顔前の肌が乾いた状態で
- 肌に直角に当て
- 空いている手で肌を伸ばし、ヒゲの生えている方向と逆に
- 軽く当ててゆっくりと滑らすように

### ご注意

刃を強く皮膚に押し付けると網刃の破損や、肌を傷つける原因になります。

いつまでもよい剃り味を保つため、網刃・内刃は約1.5年ごとに交換されることをおすすめします。

# お手入れの仕方

常により切れ味を保つために、シェービング後はシェーバーヘッドを掃除してください。

## 水洗い掃除

内刃、網刃、ヘッド部分の水洗いができます。(つけ置き洗いは出来ません)

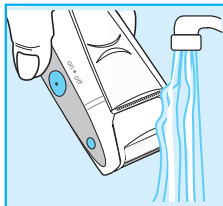
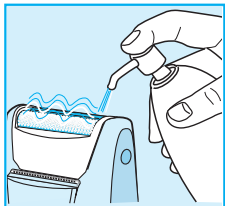

1. 網刃に市販のハンドソープ等をつける。
2. スイッチをonにしてシェーバーを始動させながらハンドソープが充分洗い流れるまで水洗いする。  
(40℃前後のぬるま湯で洗うとさらに効果的です)

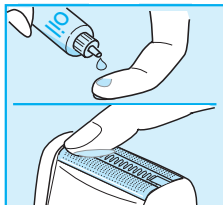

3. または、スイッチをoffにし、網刃取り外しボタンを押して網刃を外し、内刃、網刃、ヘッド部のそれぞれを水洗いする。
4. 本体表面の水滴を拭き取り、網刃はシェーバーヘッド部を下に向けて水滴を落とし通気の良い場所で乾燥させる。  
(網刃を外しておくと早く乾燥できます)

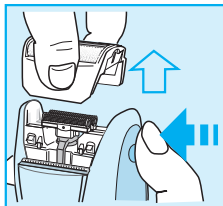
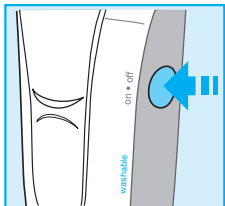

5. 乾燥後、網刃の刃面にオイル (非売品) または、内刃と網刃の刃面にシェーバークリーナー (別売品) をつける。

### ⚠️ ご注意

- ・網刃は拭き取りしないでください。
- ・台所/トイレ洗剤などは、使用しないでください。
- ・本体は防滴構造となっていますので水中に放置しないでください。
- ・コンセントにプラグを差し込んだままの状態では水洗いしないでください。感電の原因となることがあります。

## ブラシ清掃

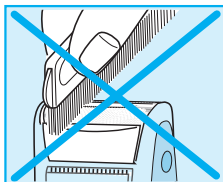
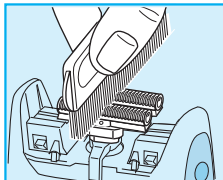
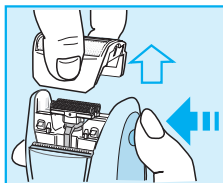
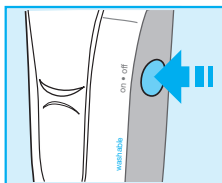

1. スイッチをoffにし、網刃取り外しボタンを押して網刃を外す。
2. 網刃を軽くたたいてヒゲくずを落とす。
3. 内刃にブラシをかけてヒゲくずを落とす。
4. 内刃を外し、内刃受け及びその周辺にもブラシをかける。

### ⚠️ ご注意

網刃には決してブラシをかけないでください。

## ブラシ清掃の際のお手入れ用品 シェーバークリーナー (別売)

快適な切れ味を保つため、シェーバークリーナー (別売) のご使用をおすすめします。

- 刃に付いた皮脂やヒゲくずなどの汚れを取り除きます。
- 刃面に潤滑性を与え、滑らかな剃り味が得られます。
- 除菌効果により、シェーバーヘッドのいやな臭いを押さえます。

### ⚠️ ご注意

- ・ シェーバークリーナー (別売) はアルコール分を含んでいます。革製品やフローリングの床等に付着すると変色する可能性がありますのでご注意ください。
- ・ シェーバークリーナー (別売) は立てた状態で保管してください。

## 網刃及び内刃の交換について

いつまでもよい剃り味を保つため、網刃・内刃は約1.5年ごとに交換されることをおすすめします。

網刃 F4700S	内刃 C7000/504
-----------	--------------

### 網刃の交換の仕方

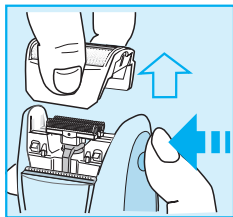

1. 網刃取り外しボタンを押して、網刃をシェーバーヘッドから取り外す。
2. 新しい網刃をカチッと音がするまでシェーバーヘッドにはめ込む。

### 内刃の交換の仕方

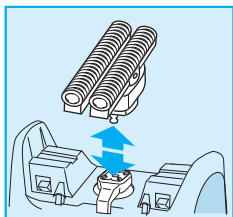

1. 内刃を90度回す。
2. 内刃の両端を持ち、上方に引っ張って外す。
3. 新しい内刃を、外す際と逆の要領でカチッと音がするまでヘッドにはめ込む。

## ご注意

網刃は非常に薄く精巧に作られていますので、お取扱いには次の事柄を必ずお守りください。

- 網刃には決してブラシをかけたり、指などで押さえたりして、衝撃を与えないでください。
- ご使用の度に、網刃を点検し、刃の変形、破れ等異常がないことを確認してください。
- 網刃やくせヒゲトリマーに変形や損傷が生じた状態では決してご使用しないでください。その状態でのご使用はお肌を傷つけることにもなり、場合によっては非常に危険です。必ず別売の網刃とお取り替えください。
- 使用方法の説明文中にある軽く当てるとは、例えばカミソリ本体を手のひらに受けた感じ、すなわちその自重ぐらい程度の力の当て方を意味しています。網刃が変形するような力を加えることは絶対に行わないでください。
- 切削部（網刃・くせヒゲトリマー・内刃・キワゾリ刃）には油を若干塗布してあります。その油がにじみ出ている場合には拭き取る等してからご使用ください。
- 内刃はステンレス鋼を研磨する等して作られており、ご使用初期の段階に黒い粉末が皮膚に付くことがあります。その場合には内刃をベンジン等で洗浄後ご使用ください。
- シェーバー本体及び網刃は浴室等、湿気の多い場所に放置しないでください。
- シェーバー本体の汚れは中性洗剤を含ませた布で拭き取ってください。シンナーやベンジンは絶対に使用しないでください。
- シェーバー本体に強い衝撃を与えないでください。
- ご自分でシェーバー内部機構には絶対触れないでください。
- シェーバー使用時の最適周囲温度は摂氏15度から35度の範囲です。摂氏0度以下または摂氏35度以上となる場所に放置しないでください。
- 専用コードは分解したり、改造はしないでください。



## 充電式電池リサイクルにご協力を

- この製品には、ニッケルカドミウム充電電池を使用しております。
- このニッケルカドミウム充電電池は、貴重な資源を使用しており再資源化（リサイクル）が可能です。
- この製品を使用しなくなったり、廃棄する際は本体より電池を取り出し、リサイクルボックス設置の協力店または、特定の回収窓口へお持ちください。

最寄りのリサイクル協力店について  
詳細は、有限責任中間法人JBRCのホームページをご参照ください。  
・ホームページ：http://www.JBRC.com

## ニッケルカドミウム充電電池の取り出し方法

（製品の廃棄以外には絶対に分解しないでください。修復不可能です。）

ご注意：電池に電気容量が残存している場合もありますので、電池の端子部分がショートする事の無いよう注意してください。もし、ショートしますと発火、火傷などの原因になります。また、電池の端子（金属製）でケガをしないよう、十分にご注意ください。

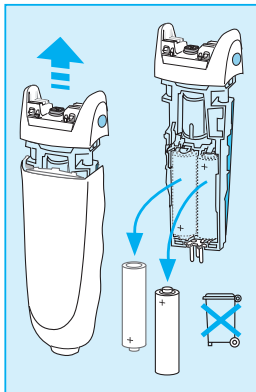
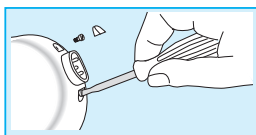

1. シェーバー本体の充電電池は使い切った状態で行ってください。（決して充電はしないでください。）
2. マイナスドライバー等をシェーバー底部の溝に差し込み、底部カバーを取り去り、ネジをはずします。
3. シェーバーヘッド部分を上方方向に引き上げ取り外します。
4. シェーバー内部の固定テープで装着している充電電池を、電池ケースから取り外し充電電池のみを廃棄、または指定の場所にお送りください。尚、基板から取り外す際はマイナスドライバーを電池と基板の間に差し込み、引き上げると簡単にはずせます。



## 長年ご使用の電気製品の点検をぜひ!

愛情点検



ご使用の際このようなことはありませんか?

- スイッチを入れても、時々始動しないことがある。
- 専用コードやプラグが異常に熱い。
- 本体及び部品の変形・破損。
- コードを折り曲げると通電したり、しなかったりする。
- 本体ケースが変形していたり、コゲくさい臭いがする。
- その他の異常・故障がある。

お願い

このような症状のときは、使用を中止し、故障や事故防止のため、スイッチを切り、コンセントからプラグを抜いて、必ず販売店にご相談ください。

◆商品の仕様・外観・価格は予告なしに変更することがあります。

# 保証書とアフターサービス

## 1. 保証書について

- 保証書はこの使用説明書の巻末についておりますので、必ず「販売店名」「お買い上げ日」が記入されていることをお確かめになり、保証内容をよくお読みの後、大切に保管してください。
- 保証期間はお買い上げ日から1年間です。（但し、網刃・内刃等の消耗部品は保証対象外です。）

## 2. 修理のご依頼について

ご使用中に異常または故障が生じた場合は直ちに使用を中止し、お買い上げの販売店に点検修理をご依頼ください。

- 保証期間中は・・・お買い上げの販売店に保証書を提示の上、お申しつけください。
- 保証期間が過ぎているときは・・・修理によって機能が維持できる場合はお客様の希望により有料修理させていただきます。

## 3. 補修用性能部品の保有期間について

本製品の補修用性能部品の製造後、6年間保有しております。補修用性能部品とは、その製品の機能を維持するために必要な部品です。

## 4. 内部蓄電池利用製品について

使用説明書にしたがった充電をしても使用時間が著しく低下した場合は、電池の寿命によるものとお考えいただき、電池交換修理をご依頼ください。（有料修理になります。）

## 5. アフターサービスについてご不明な点やご相談は、お買い上げの販売店またはブラウンお客様相談室へお問い合わせください。

## ブラウン製品サービス窓口について

製品全般についてのお問い合わせ等のご相談は・・・ブラウンお客様相談室

**0120-13-6343**

受付時間 9:00-12:30/13:30-17:30

(祝祭日を除く月～金)

ホームページからもご相談いただけます。

**<http://www.braun.co.jp>**

修理等については・・・ブラウンリペアセンター

〒143-0006 東京都大田区平和島6-1-1

東京流通センター 物流ビルB棟 E3-4

**03-5753-8802**

受付時間 9:30-12:30/13:30-17:30 (祝祭日を除く月～金)

\*ご注意:所在地、電話番号、受付時間が変更になることがあります。



## English

Our products are designed to meet the highest standards of quality, functionality and design. We hope you enjoy your new Braun shaver.

### Warning

Your shaver is provided with a special cord set with integrated Safety Extra Low Voltage power supply. Do not exchange or manipulate any part of it. Otherwise there is a risk of electric shock.

## Description

- 1 Shaver foil
- 2 Cutter block
- 3 Release button
- 4 On/off switch
- 5 Long hair trimmer
- 6 Charging light
- 7 Special cord set

## Charging

The best environmental temperature for charging is between 15°C and 35°C.

- Using the special cord set, connect the shaver to an electrical outlet with the motor switched off.
- When charging for the first time, leave the shaver to charge continuously for 4 hours. Subsequent charges will take about 1 hour.
- As soon as you start charging the shaver, the charging light (6) comes on.
- Once the shaver is completely charged, discharge the shaver through normal use. Then recharge to full capacity.
- A full charge will give up to 40 minutes of cordless shaving time depending on your beard growth. However, the maximum battery capacity will only be reached after several charging/discharging cycles.
- If the rechargeable batteries are discharged, you may also shave by connecting the shaver to an electrical outlet via the special cord set.

## Shaving

Press the on/off switch (4) to turn the shaver on.

Trimmer: When the long hair trimmer is activated, it allows the controlled trimming of moustache or sideburns.

### Tips for the perfect shave

- We recommend that you shave before washing, as the skin tends to be slightly swollen after washing.
- Hold the shaver at right angles (90°) to the skin. Stretch the skin and shave against the direction of beard growth.
- To maintain 100% shaving performance, replace your foil and cutter block every 18 months or when worn.

## Cleaning

Always unplug the appliance before cleaning.

Regular cleaning ensures better shaving performance. Rinsing the shaving head after each shave under hot running water is an easy and fast way to keep it clean:

- Switch the shaver on (cordless) and rinse the shaving head under hot running water. A natural based soap may also be used provided it contains no particles or abrasive substances. Rinse off all foam and let the shaver run for a few more seconds.
- Next, switch the shaver off and press the release buttons. Lift the shaver foil off and pull the cutter block out. Then leave the disassembled shaving parts to dry.

Alternatively, you may clean the shaver using the brush provided.

- Switch the shaver off. Press the release buttons and lift shaver foil off.
- Using the brush, clean the cutter block and the inner area of the shaver head. However, do not clean the shaver foil with the brush as this may damage the foil.

## Keeping your shaver in top shape

About every four weeks, clean the cutter block with Braun cleaning agents. Put a drop of light machine oil onto the long hair trimmer and the shaver foil.

### Preserving the batteries

In order to maintain the optimum capacity of the rechargeable batteries, the shaver has to be fully discharged (by shaving) every 6 months approximately. Then recharge the shaver to full capacity. Do not expose the shaver to temperatures higher than 50°C for extended periods of time.

### Replacing the shaving parts

To maintain 100% shaving performance, replace your foil and cutter block every 18 months or when worn. Change both parts at the same time for a closer shave with less skin irritation.

(Shaver foil: part no. F4700S, cutter block: part no. C7000/504).

## Environmental notice

This appliance is provided with nickel-cadmium rechargeable batteries. To protect the environment, do not dispose of this appliance in the household waste at the end of its useful life. Disposal can take place at a Braun Repair Centre or appropriate collection sites.

However, if you prefer to dispose of the appliance yourself, remove the batteries as shown.

Subject to change without notice.

This product conforms to the European Directives EMC 89/336/EEC and Low Voltage 2006/95/EC. 

Electric specifications see printing on the special cord set.

## Battery removal at the end of the product's useful life

Open the handle as shown, remove the battery and dispose of it according to local environmental regulations.

Caution: Opening the handle will destroy the appliance and invalidate the guarantee.

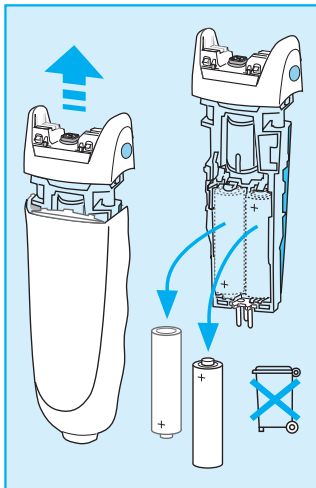
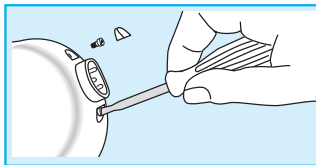

## 無料修理規定

1. 使用説明書、本体添付ラベル等の注意書に従った使用状態で保証期間内に故障した場合には、無償修理をさせていただきます。
2. 保証期間内に故障して無償修理をお受けになる場合には、商品と本書をご持参、ご提示のうえ、お買い上げ販売店にお申しつけください。また、持ち込み修理の対象商品を直接ブラウンお客様相談室やブラウンリペアセンターに送付した場合の送料等はお客様負担となります。
3. ご転居の場合は事前にお買い上げの販売店またはブラウンお客様相談室にご相談ください。
4. ご贈答等で本保証書に記入してあるお買い上げ販売店に修理がご依頼できない場合には、ブラウンお客様相談室にご相談ください。
5. 保証期間内でも次の場合には有料修理になります。
  - 使用上の誤り及び不当な修理や改造による故障ならびに損傷
  - お買い上げ後の移動、輸送、落下等による故障ならびに損傷
  - 火災、地震、水害、落雷、その他の天災地変、異常電圧、指定外の使用電源（電圧や周波数）等による故障ならびに損傷
  - 一般家庭以外（業務用等での長時間利用等）に使用された場合の故障ならびに損傷
  - 本書の提示がない場合
  - 本書にお買い上げの年月日、お客様名、販売店名の記入のない場合、あるいは字句を書き換えられた場合
  - 消耗部品の磨耗や損傷
  - 当社の認可していない人あるいは店舗で修理を行った場合
6. 本書は日本国内においてのみ有効です。
7. 本書は再発行いたしませんので紛失しないよう大切に保管してください。
8. This product has a 1-year limited warranty (excluding foil & cutter block). This warranty is valid only in Japan.

修理メモ

- ※ この保証書は、本書に明示した期間、条件のもとにおいて無料修理をお約束するものです。従ってこの保証書によって、保証を発行している者（保証責任者）、及びそれ以外の事業者に対するお客様の法律上の権利を制限するものではありませんので、保証期間経過後の修理について不明の場合は、お買い上げの販売店、またはブラウンお客様相談室、ブラウンリペアセンターにお問い合わせください。
- ※ 保証期間経過後の修理・補修用性能部品の保有期間について詳しくは「保証書とアフターサービス」の項をご覧ください。

# ブラントライ コントロール S 4747/4746 保証書 持込修理

本書は、本書記載内容(裏面記載)で無料修理を行うことをお約束するものです。お買い上げの日から下記期間中に故障が発生した場合は本書をご提示のうえ、お買い上げの販売店に修理をご依頼ください。お客様にご記入いただいた保証書は、保証期間内のサービス活動及びその後の安全点検活動のために記載内容を利用させていただく場合がございますので、ご了承ください。

品名	ブラントライ コントロール S 4747/4746	型番	BS 4747 BS 4746
保証期間	対象部分	期間(お買い上げの日より)	
	シェーバー本体 (但し網刃、内刃は除く)	1年	
お買い上げ日	年 月 日		
お客様ご芳名			
ご住所	〒		
販売店・住所			

(販売店及びお買い上げ日の記入なきものは無効です)

**プロクター・アンド・ギャンブル・ジャパン株式会社**

〒658-0032 神戸市東灘区向洋町中1-17



## Free Manuals Download Website

<http://myh66.com>

<http://usermanuals.us>

<http://www.somanuals.com>

<http://www.4manuals.cc>

<http://www.manual-lib.com>

<http://www.404manual.com>

<http://www.luxmanual.com>

<http://aubethermostatmanual.com>

Golf course search by state

<http://golfingnear.com>

Email search by domain

<http://emailbydomain.com>

Auto manuals search

<http://auto.somanuals.com>

TV manuals search

<http://tv.somanuals.com>