

BRAUN

5443

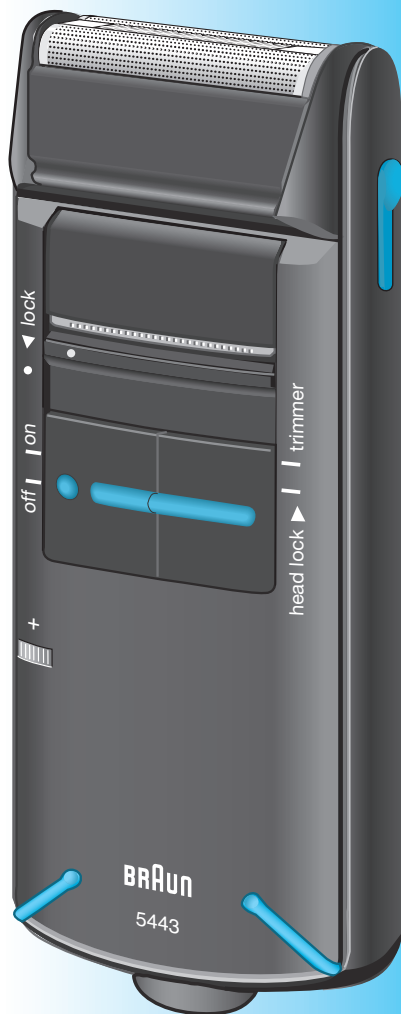

Flex Integral +

www.braun.com/register

Download from Www.Somanuals.com. All Manuals Search And Download.

Type 5476



Braun Infolines

English	4, 54
Français	8, 54
Polski	12, 54
Český	16, 55
Magyar	20, 55
Hrvatski	24, 56
Slovenský	28, 56
Slovenski	32, 56
Türkçe	36
Русский	40, 57
Українська	44, 58
عربي	53, 48

GB

0800 783 70 10

IRL

1 800 509 448

F

0810 309 780

B

0800 14 952

TR

0212 - 473 75 85

RUS

8 800 200 11 11

Braun GmbH
Frankfurter Straße 145
61476 Kronberg / Germany

Flex Integral + 5443

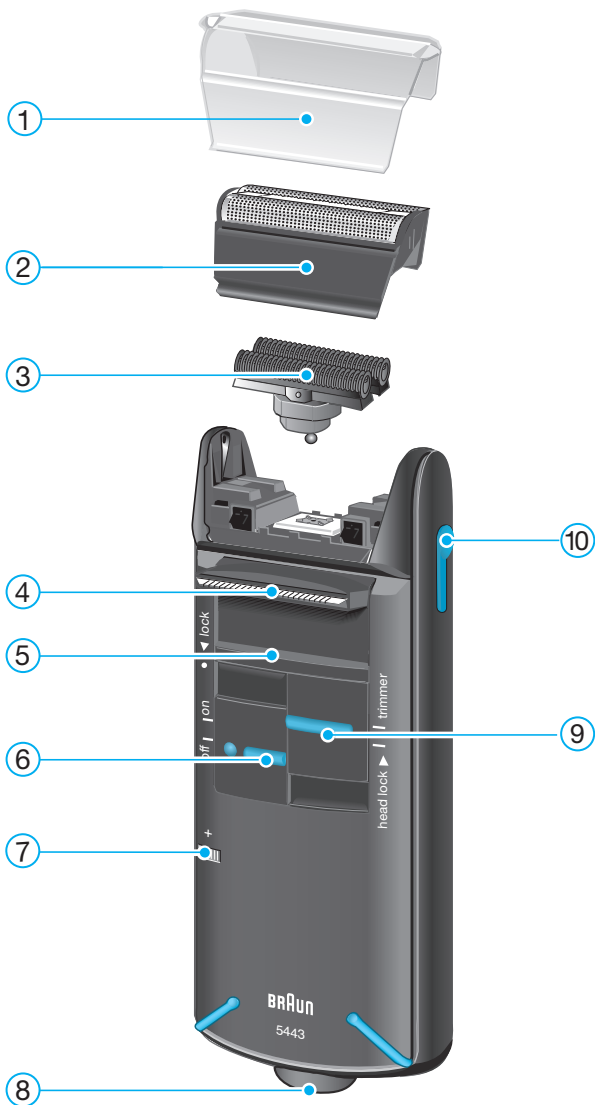

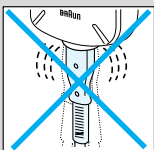

Our products are designed to meet the highest standards of quality, functionality and design. We hope you entirely enjoy your new Braun shaver.

Warning

- Keep the appliance dry.
- For safety reasons, periodically check the cord for damage and replace it, if it is loose in the shaver socket.

1 Description

- ① Foil protection cap
- ② Shaver foil
- ③ Cutter block
- ④ Pop-out long hair trimmer
- ⑤ Switch lock
- ⑥ «on/off» switch
- ⑦ Charging light (green)
- ⑧ Shaver socket
- ⑨ Switch for locking the swivel head («head lock») and for activating the pop-out long hair trimmer («trimmer»)
- ⑩ Release button

2 Charging the shaver

- For the 3 first chargings: Connect the shaver to the mains and charge it for at least 16 hours (switch position «off»), then shave without the cord until the shaver runs distinctly slower. The full capacity is only reached after several charge/discharge cycles.
- Subsequent charges will take approximately 8 hours.
- The green charging light indicates that the shaver is connected to the mains. After the cell unit is fully charged, the green charging light goes off. If later on, the charging light comes on again, this indicates that the shaver is being recharged to maintain its full capacity.
- Best environmental temperature range for charging: 15 °C to 35 °C

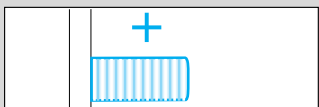
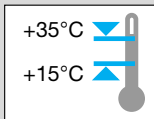
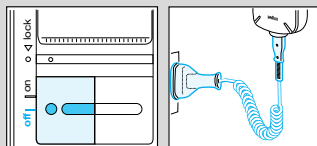

3 Shaving

3.1 Switch lock

The shaver is delivered with the switch lock activated (position «lock»). Push the switch lock up before you shave for the first time. To avoid accidentally switching the shaver on, e. g. when travelling, push the switch lock to position «lock».

3.2 Switch positions

off

on Shaving with the pivoting head.
The pivoting cutting system automatically adjusts to every contour of your face.

head lock Shaving with the pivoting head locked (to permit shaving in difficult areas, e.g. under the nose)

trimmer The long hair trimmer is activated (for trimming sideburns, moustache and beard).

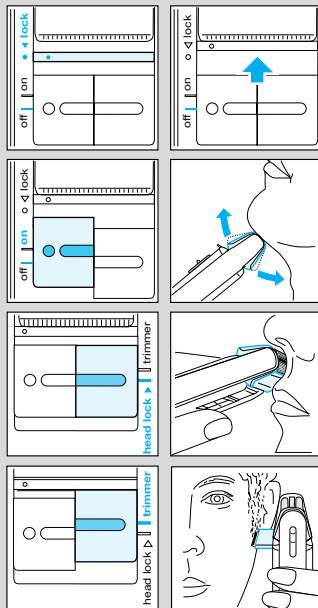

3.3 Shaving with the cord

If the cell unit is discharged, you may also shave with the shaver connected to the mains (100–240 V ~). (If the shaver should not run immediately, charge it with the switch position «off» for approx. 1 minute.)

Tips for the perfect shave

- We recommend that you shave before washing, as the skin tends to be slightly swollen after washing.
- Hold the shaver at right angles (90°) to the skin. Stretch the skin and shave against the direction of beard growth.
- To maintain 100% shaving performance, replace your foil and cutter block at least every 18 months or when worn.

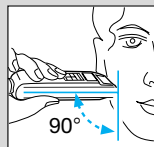

4 Keeping your shaver in top shape

4.1 Cleaning

- After shaving, switch the shaver off. Press the release button, take off the shaver foil and gently tap it out on a flat surface.
- Then thoroughly clean the cutter block with the brush as well as the inner area of the pivoting head. About every four weeks, clean the cutter block with Braun cleaning agents.
- If you have a very dry skin and you notice a reduced operation time of the shaver, you should put a drop of sewing machine oil onto the shaver foil.

4.2 Replacing the shaving parts

To maintain 100% shaving performance, replace your foil and cutter block at least every 18 months or when worn. Change both parts at the same time for a closer shave with less skin irritation.

4.3 Preserving the cell unit

In order to maintain the optimum capacity of the rechargeable batteries, the shaver has to be fully discharged (through normal use) approximately every 6 months. Then recharge the shaver to full capacity. Do not expose the shaver to temperatures higher than 50 °C for extended periods of time.

5 Accessories

Available from your dealer or at Braun Service centres (Shaver foil and cutter block: part no. 505)

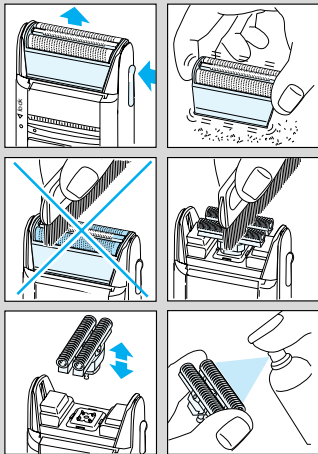

6 Environmental notice

This product contains rechargeable batteries. In the interest of protecting the environment, please do not dispose of the product in the household waste at the end of its useful life. Disposal can take place at a Braun Service Centre or at appropriate collection points provided in your country.



Subject to change without notice.

This product conforms to the European Directives EMC 89/336/EEC and Low Voltage 73/23/EEC.



For electric specifications, see printing on the housing.

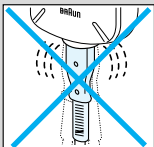

Nos produits sont conçus pour satisfaire aux plus hautes exigences en matière de qualité, fonctionnalité et design. Nous espérons que vous serez pleinement satisfait de votre nouveau rasoir Braun.

Précautions

- Ne jamais laisser l'appareil se mouiller.
- Vérifiez périodiquement les deux extrémités du cordon d'alimentation, le remplacer s'il tient mal dans la prise du rasoir ou est endommagé.

1 Description

- ① Capot de protection de la grille
- ② Grille de rasage
- ③ Bloc-couteaux
- ④ Tondeuse escamotable (« trimmer »)
- ⑤ Verrou de blocage de mise en marche « lock »
- ⑥ Interrupteur marche/arrêt (« on/off »)
- ⑦ Témoin lumineux vert de charge
- ⑧ Prise d'alimentation du rasoir
- ⑨ Interrupteur pour bloquer la tête pivotante (« head lock ») et pour activer la tondeuse escamotable (« trimmer »)
- ⑩ Bouton d'ouverture de la tête de rasage

2 Mise en charge du rasoir

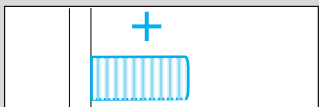
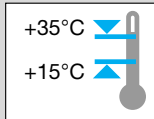
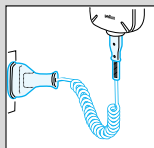
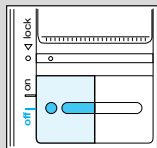

- Pour les 3 premières mises en charge : brancher le rasoir sur le secteur et le laisser en charge pendant au moins 16 heures (l'interrupteur sur la position « off ») puis se raser sans le cordon d'alimentation jusqu'à ce que le rasoir ralentisse distinctement. La pleine capacité est atteinte après plusieurs cycles de mise en charge et décharge.
- Les recharges suivantes ne prendront que 8 heures.
- Le témoin lumineux vert de charge indique que le rasoir est branché sur le secteur. Le témoin vert s'éteint lorsque les batteries sont complètement rechargées. Si par la suite, le témoin vert s'allume de nouveau, cela indique que le rasoir est en train de se recharger pour retrouver sa pleine capacité.
- La température idéale pour la mise en charge est comprise entre 15 °C et 35 °C.

3 Rasage

3.1 Verrou de blocage

Le rasoir est livré avec le verrou de blocage activé en position « lock ». Poussez le verrou vers le haut avant la première utilisation. Pour éviter une mise en marche accidentelle (par exemple en voyage), poussez le verrou sur la position « lock ».

3.2 Positions de l'interrupteur

off = arrêté

on = marche Rasage avec la tête pivotante.
Le système de coupe pivotant s'adapte automatiquement aux contours du visage.

head lock Rasage avec la tête pivotante bloquée (pour faciliter le rasage sur les zones difficiles, telles que sous le nez).

trimmer Tondeuse en fonctionnement (pour tailler les pattes, la moustache et la barbe).

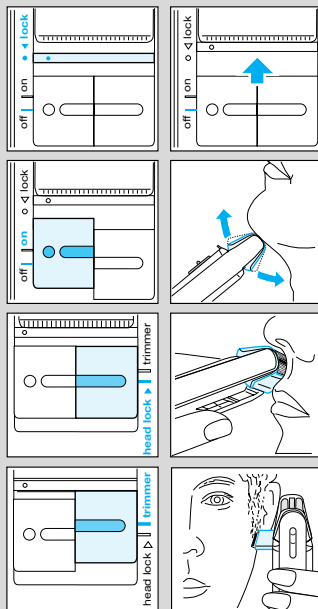

3.3 Rasage avec le cordon d'alimentation

Lorsque les batteries sont déchargées, vous pouvez vous raser directement sur le secteur (100–240 V ~). (Si le rasoir ne se met pas en marche immédiatement, laissez-le relié au courant environ 1 minute avec l'interrupteur en position « off ».)

Conseils d'utilisation pour un rasage parfait

- Toujours se raser avant de se nettoyer le visage car la peau a tendance à gonfler légèrement lorsqu'elle est humide.
- Tenir le rasoir perpendiculairement (90°) au visage. Tendre la peau et se raser dans le sens contraire de la pousse du poil.
- Pour conserver une performance de rasage optimale, nous vous recommandons de remplacer la grille et le bloc-couteaux de votre rasoir tous les 18 mois.

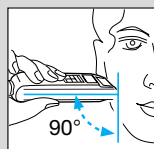

4 Maintenir le rasoir au meilleur de sa forme

4.1 Nettoyage

- Après le rasage, arrêtez l'appareil. Appuyez sur le bouton d'ouverture de la tête de coupe, retirez la grille de rasage et tapotez-la doucement sur une surface plane.
- Puis nettoyer soigneusement le bloc-couteaux ainsi que la face interne de la tête pivotante avec la brosette.
Environ toutes les 4 semaines, nettoyer le bloc-couteaux avec la lotion de nettoyage Braun.
- Si vous avez une peau très sèche et constatez en même temps une diminution du temps de rasage, versez une goutte d'huile pour machine à coudre sur la grille de rasage.

4.2 Remplacement des pièces de rasage

Pour conserver une performance de rasage optimale, nous vous recommandons de remplacer la grille et le bloc-couteaux de votre rasoir tous les 18 mois. Pour un rasage précis sans irritations de la peau, changez les deux éléments simultanément.

4.3 Maintenir la batterie en bon état

Afin d'optimiser la capacité et la durée de vie de la batterie, il est nécessaire de la laisser se décharger complètement, tous les six mois environ, dans le cadre d'une utilisation courante. Puis rechargez-la de nouveau à pleine capacité. N'exposez pas votre rasoir à des températures supérieures à 50 °C pendant une longue durée.

5 Accessoires

Disponibles auprès de votre revendeur ou d'un centre-service agréé Braun.
(Grille et bloc-couteaux : référence n° 505)

6 Respect de l'environnement

Ce produit contient des batteries rechargeables. Afin de protéger l'environnement, ne jetez jamais l'appareil dans les ordures ménagères à la fin de sa durée de vie. Remettez-le à votre centre service agréé Braun ou déposez-le dans des sites de récupération appropriés conformément aux réglementations locales ou nationales en vigueur.



Sujet à modifications sans préavis.

Cet appareil est conforme aux normes Européennes fixées par les Directives 89/336/EEC et la directive Basse Tension 73/23/EEC.



Caractéristiques électriques : voir inscriptions sur le boîtier.

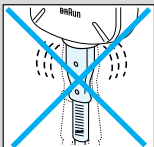

Wyroby firmy Braun spełniają najwyższe wymagania dotyczące jakości, wzornictwa oraz funkcjonalności. Gratulujemy zakupu i życzymy zadowolenia z użytkowania naszego wyrobu.

Ostrzeżenie

- Po użyciu należy wysuszyć golarkę.
- Okresowo sprawdzać stan przewodu zasilającego, a zwłaszcza jego izolacji oraz wtyczki. Uszkodzony przewód zasilający nie nadaje się do użytku i należy go wymienić.

1 Opis urządzenia

- ① Osłona głowicy
- ② Folia gołująca
- ③ Blok ostrzy
- ④ Odchylany przystrygacz długich włosów («trimmer»)
- ⑤ Blokada włącznika («lock»)
- ⑥ Włącznik («on/off»)
- ⑦ Kontrolka ładowania
- ⑧ Gniazdo zasilania
- ⑨ Przełącznik blokady ruchomej głowicy («head lock») i aktywacji trymera długich włosów («trimmer»)
- ⑩ Przycisk zwalnający folię gołującą

2 Ładowanie akumulatorów golariki

- Trzy pierwsze ładowania golariki: włącz golarkę do sieci elektrycznej i ładuj ją przez przynajmniej 16 godzin (wyłącznik powinien być w pozycji «off»), a następnie możesz golić się do momentu, gdy golarka zacznie pracować wyraźnie wolniej niż normalnie.

Całkowitą pojemność akumulatorów można uzyskać poprzez kilkakrotne ładowanie/rozładowanie golariki.

- Następne ładowanie golariki zajmie około 8 godzin.
- Kontrolka sygnalizuje, że golarka jest w trakcie ładowania. Po zakończeniu pełnego procesu ładowania kontrolka ładowania zgaśnie. Jeśli po upływie pewnego czasu kontrolka ładowania ponownie zaświeci się, oznacza to że uruchomiony został ponownie proces ładowania w celu utrzymania pełnej pojemności akumulatorów golariki.
- Ładowanie akumulatorów powinno przebiegać przy temperaturze otoczenia od 15 °C do 35 °C.

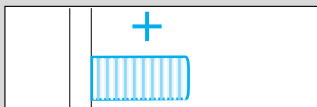
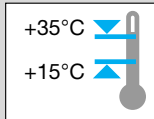
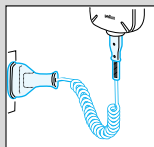
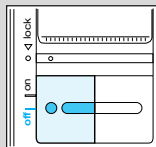

3 Golenie

3.1 Blokada włącznika

Golarki opuszczają fabrykę z uruchomioną blokadą włącznika «lock». Przed pierwszym goleniem przełącznik blokady należy przesunąć do góry. Aby zapobiec przypadkowemu włączeniu się golarki, na przykład w bagażu podróжным, przełącznik blokady należy przesunąć w pozycję «lock».

3.2 Pozycje włącznika

off = wyłączony

on = włączony Golenie z wykorzystaniem ruchomej głowicy. Ruchomy system tnący dostosowuje się automatycznie do kształtu twarzy.

head lock Golenie z głowicą zablokowaną w pozycji wychylonej (np. pod nosem, by umożliwić golenie w trudno dostępnych miejscach).

trimmer Trymer długich włosów jest włączony (do przystrzygania bokobrodów, wąsów i brody).

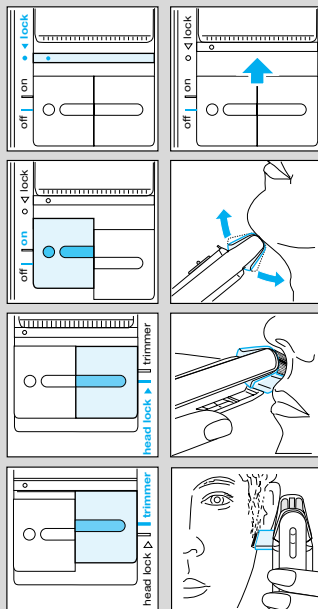

3.3 Praca przy zasilaniu sieciowym

W przypadku rozładowania akumulatorów, urządzenie może też pracować przy zasilaniu sieciowym (100–240 V ~). (Jeżeli urządzenie nie zacznie pracować natychmiast po włączeniu, potrzebne jest krótkie ładowanie akumulatorów - ok. 1 minuty.)

Wskazówki ułatwiające golenie

- Zalecamy golenie przed myciem twarzy, ponieważ po umyciu skóra staje się miękka i lekko nabrzmiąta.
- Golarkę przykładaj do skóry pod kątem prostym (90°). Skórę należy napinać, a golarkę prowadzić pod włos.
- Aby utrzymać 100% skuteczność golenia, wymieniaj folię i głowicę golącą co najmniej raz na 18 miesięcy lub gdy części zużyją się.

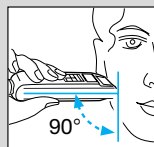

4 Konserwacja

4.1 Czyszczenie

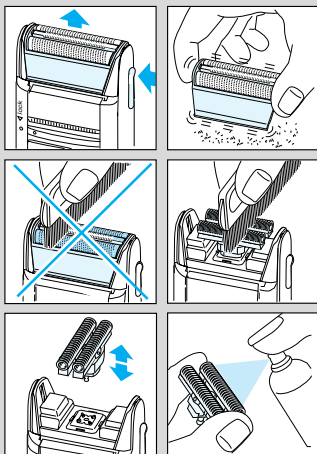

- Po goleniu wyłącz golarkę. Naciśnij przycisk zwalniający folię, wyjmij ją i delikatnie usuń resztki włosów postukując o gładką powierzchnię.
- Następnie, szczoteczką wyczyść zespół noży tnących oraz części wewnętrzne głowicy. Raz na 4 tygodnie wyczyść zespół noży tnących środkami do czyszczenia golarok elektrycznych Braun.
- Jeśli posiadasz bardzo suchą skórę i zauważyłeś, że czas pracy golaraki zmniejszył się, należy wpuścić kroplę oliwki do maszyn do szycia pod folię.

4.2 Wymiana ostrzy i folii golących

Aby utrzymać 100% skuteczność golenia, wymieniaj folię i głowicę golącą co najmniej raz na 18 miesięcy lub gdy części zużyją się. Należy wymieniać obie te części razem aby zapewnić dokładne golenie.

4.3 Konserwacja akumulatorów

W celu utrzymania optymalnej pojemności akumulatorów, golarka powinna być całkowicie rozładowana (przez golenie) mniej więcej co 6 miesięcy. Następnie należy ją ponownie w pełni naładować.

Nie wolno wystawiać golaraki na temperatury powyżej 50 °C przez dłuższy okres czasu.

5 Akcesoria

Akcesoria do golarok Braun można kupić w sklepach AGD i autoryzowanych zakładach serwisowych Braun:
(Folia goląca oraz blok ostrzy: numer części 505)

6 Uwagi dotyczące ochrony środowiska

Urządzenie to wyposażone jest w baterie przystosowane do wielokrotnego ładowania. Aby zapobiec zanieczyszczeniu środowiska, pod koniec okresu eksploatacji produktu nie wyrzucaj go do kosza na śmieci. Możesz pozostawić go w punkcie serwisowym marki Braun lub jednym ze specjalnych punktów zajmujących się zbiórką zużytych produktów w wybranych miejscach na terenie kraju.



Zastrzega się możliwość wprowadzania zmian.

Urządzenie spełnia wymagania norm dotyczących kompatybilności elektromagnetycznej (dyrektywa EEC 89/336) oraz norm dla urządzeń niskonapięciowych (73/23 EEC).



Dane elektryczne podane na obudowie urządzenia.

Naše výrobky jsou vyrobeny tak, aby splňovaly nejvyšší nároky na kvalitu, funkčnost a design. Přejeme Vám s Vaším novým holicím strojkem Braun mnoho potěšení.

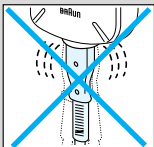

Upozornění

- Uchovávejte přístroj v suchu.
- Z bezpečnostních důvodů pravidelně kontrolujte, zda není poškozen síťový přívod, a vyměňte jej, pokud je v oblasti síťové vidlice uvolněný.

1 Popis

- ① Ochranný kryt planžeta
- ② Holicí planžeta
- ③ Břitový blok
- ④ Vyskakovací zastříhovač dlouhých vousů («trimmer»)
- 5 Pojistka přepínače («lock»)
- ⑥ Spínač zapnutí/vypnutí («on/off»)
- ⑦ Kontrolka nabíjení (zelená)
- ⑧ Síťová přívodka
- ⑨ Přepínač aretace výkyvné holicí hlavy («head lock») a pro zapnutí stříhací lišty dlouhých vlasů («trimmer»)
- ⑩ Uvolňovací tlačítko

2 Nabíjení holicího strojeku

- Pro první 3 nabíjení: Připojte holicí strojek k síti a nabíjejte jej nejméně 16 hodin (poloha spínače «off»), pak se holte bez síťového přívodu, dokud holicí strojek nezačne běžet zřetelně pomaleji. Plné kapacity je dosaženo až po několika cyklech nabití/vybití.
- Následující dobíjení bude trvat přibližně 8 hodin.
- Zelená kontrolka nabíjení indikuje, že je holicí strojek připojen k síti. Po plném nabití akumulátorové jednotky zelená kontrolka nabíjení zhasne. Jestliže se později opět rozsvítí, indikuje to, že se holicí strojek začal nabíjet, aby dosáhl plné kapacity.
- Nejvhodnější teplota okolí pro nabíjení je 15 °C až 35 °C.

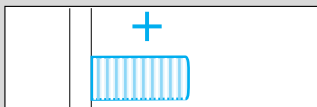
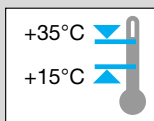
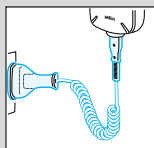
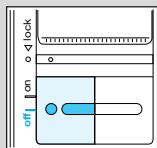

3 Holení

3.1 Pojistka přepínače

Holicí strojek je dodáván s aktivovanou pojistkou spínače (poloha «lock»). Než poprvé použijete holicí strojek, odjistěte tuto pojistku posunutím směrem nahoru. Abyste zabránili náhodnému zapnutí holicího strojeku, např. při cestování, přepněte pojistku do polohy «lock».

3.2 Polohy přepínače

off = vypnuto

on = zapnuto Holení s výkyvnou hlavou. Systém výkyvné hlavy automaticky sleduje povrch a kontury Vaší tváře.

head lock Holení s výkyvnou hlavou zajištěnou v úhlu (umožňuje holení v obtížných partiích, např. pod nose).

trimmer Je aktivována stříhací lišta dlouhých vlasů (pro zastříhování kotlet, kníru a bradky).

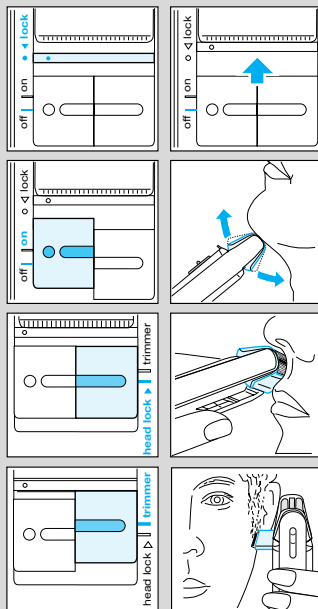

3.3 Provoz ze sítě

Jestliže je akumulátorová jednotka vybitá, můžete se také holit strojkem připojeným k síti (100–240 V ~). (Pokud se holicí strojek ihned nerozeběhne, nechtejte jej nabíjet s přepínačem v poloze «off» po dobu 1 minuty.)

Tipy pro perfektní oholení

- Doporučujeme Vám holit se před mytím, protože pokožka po umytí není tak pevná a hladká.
- Držte holicí strojek v pravém úhlu (90°) k pokožce. Napněte pokožku a holte se proti směru růstu vousů.
- Aby byl udržen 100% holicí výkon, vyměňte holicí planžetu a břitový blok každých 18 měsíců, nebo v případě, že jsou tyto díly opotřebené.

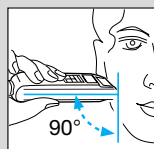

4 Udržování holicího strojeku ve špičkové formě

4.1 Čistění

- Po holení vypněte holicí strojek. Stiskněte uvolňovací tlačítko, sejměte holicí planžetu a jemně ji vyklepejte na ploché podložce.
- Pak důkladně vyčistěte kartáčkem břitový blok a vnitřní část výkyvné hlavy. Přibližně každé čtyři týdny vyčistěte břitový blok pomocí speciálního čisticího prostředku Braun.
- Pokud máte velmi suchou pokožku a zaznamenáte zkrácení provozní doby holicího strojeku, zakápněte holicí planžetu kapkou oleje pro šicí stroje.

4.2 Výměna holicích dílů

Aby byl udržen 100% holicí výkon, vyměňte holicí planžetu a břitový blok každých 18 měsíců, nebo v případě, že jsou tyto díly opotřebené. Oba tyto díly vyměňujte současně, abyste dosáhli hladšího oholení a menšího podráždění pokožky.

4.3 Ochrana akumulátorových baterií

Aby byla udržována optimální kapacita akumulátorových baterií, měl by být holicí strojek normálním holením plně vybit každých cca 6 měsíců. Pak strojek nabijte na plnou kapacitu. Nevystavujte po delší dobu holicí strojek teplotám vyšším než 50 °C.

5 Příslušenství

K dostání ve specializovaných prodejnách nebo v servisních střediscích Braun.

(Holicí planžeta a břitový blok: díl č. 505)

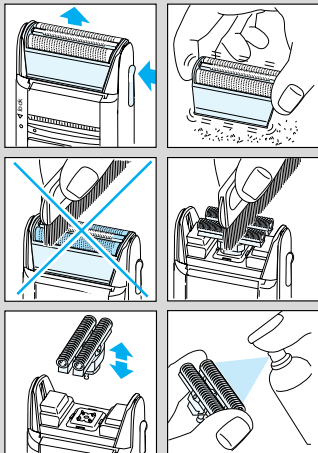

6 Poznámka k životnímu prostředí

Tento výrobek obsahuje akumulátorové baterie. V zájmu ochrany životního prostředí neodkládejte prosím tento výrobek po skončení jeho životnosti do běžného domovního odpadu. Odevzdejte jej do servisního střediska Braun nebo na příslušné sběrné místo zřízené dle předpisů ve vaší zemi.



Deklarovaná hodnota emise hluku tohoto spotřebiče je 63 dB(A), což představuje hladinu A akustického výkonu vzhledem na referenční akustický výkon 1 pW.

Změny jsou vyhrazeny.

Tento přístroj odpovídá předpisům o odrušení (směrnice ES 89/336/EEC) a směrnici o nízkém napětí (73/23 EEC).



Elektrické údaje viz typový štítek na přístroji.

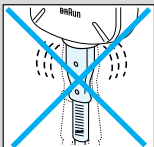

Termékeinket a legmagasabb minőségi, használhatósági és formái igények figyelembevételével terveztük. Az új borotva használatához sok örömet kívánunk Önnek!

Figyelem

- Tartsa készülékét szárazon.
- Biztonsági okokból időről-időre ellenőrizze készüléke csatlakozókábelét, és azonnal cserélje ki, ha az nem feszesen csatlakozik készülékéhez

1 A készülék részei

- ① Vedősapka
- ② Szita
- ③ Kés
- ④ Hosszúszőr-vágó («trimmer»)
- ⑤ Véletlen bekapcsolásgátló reteszelés «lock»
- ⑥ Be/ki kapcsoló («on/off»)
- ⑦ Töltésjelző (zöld)
- ⑧ Csatlakozóaljzat
- ⑨ Kapcsoló a vágófej szöghelyzetben való rögzítésére («head lock») és a hosszúhajavágó működtetéséhez («trimmer»)
- ⑩ A háromszög tartókeret reteszelő gombja

2 A készülék feltöltése

- Az első 3 feltöltés: Csatlakoztassa a borotvát a hálózatba és töltsen legalább 16 órán keresztül (a készüléket előzőleg kapcsolja ki), majd használja a borotvát a csatlakozókábel nélkül, amíg az teljesen lelassul.

A készülék a teljes kapacitását néhány lemerítési-töltési folyamat után éri el.

- Az ezután történő töltési folyamatok kb. 8 órán keresztül tartanak.
- A zöld jelzőfény azt mutatja, hogy a készülék a hálózathoz van csatlakoztatva. Amikor a készülék teljesen feltöltődött a zöld jelzőfény kialszik. Ha később a jelzőfény ismét kigyullad, az azt mutatja, hogy a készülék töltés alatt áll, a teljes kapacitás megőrzése érdekében.
- A töltésre legmegfelelőbb környezeti hőmérséklet: 15 °C–35 °C.

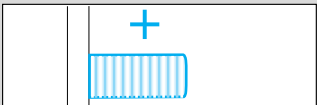
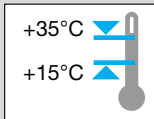
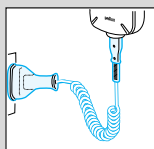
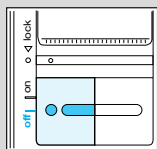

3 Borotválkozás

3.1 Véletlen bekapcsolásgátló reteszelés kikapcsolása

A borotvát reteszelt véletlen bekapcsolásgátlóval szállítjuk («lock» pozíció). Az első borotválkozás előtt tolja fel a zárszerkezetet. A borotva véletlenszerű bekapcsolódását elkerülendő (pl. utazásnál) toljuk a kapcsolót a «lock» pozícióba.

3.2 Kapcsolóállások

off = kikapcsolt

on = bekapcsolt Botorválkozás a flexibilis borotvafejjel.
A flexibilis nyírórendszer automatikusan követi az arc minden görbületét.

head lock Borotválkozás bizonyos szögben rögzített borotvafejjel (pl. az orr alatti terület borotválásánál).

trimmer Az oldalszakállvágó működésben (bajusz, oldalszakáll, szakáll nyírásához).

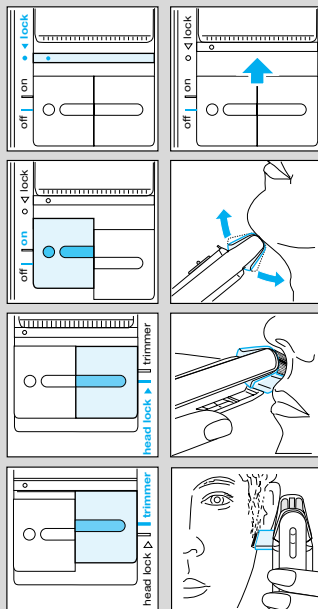

3.3 Borotválkozás hálózatról

Ha az akkumulátor lemerült, a borotvát hálózatról is üzemeltethetjük (100–240 V ~). (Amennyiben a borotva nem kezdene működni azonnal, töltsük a «off» [kikapcsolva] állásban kb. 1 percig.)

Tipppek a tökéletes borotváltsághoz

- Mosakodás előtt borotválkozzon, mivel a bőr, mosdás közben kissé kiázik.
- Tartsa a készüléket megfelelő szögben (90°) az arcfelülethez képest. Feszítse meg a bőrt, és a szakáll növeési irányával ellentétes irányban borotválkozzon.
- A tökéletes eredmény érdekében azt javasoljuk, hogy készüléke nyíróalkatrészeit (szita és kés) 18 havonta cserélje, vagy ha azok elkoptak.

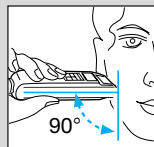

4 Karbantartás, tisztítás

4.1 Tisztítás

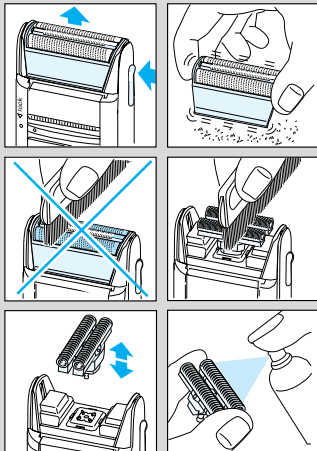

- Borotválkozás után kapcsolja ki a készüléket. Nyomja meg a kiengedő gombot, pattintsa ki a szítakeretet, emelje le a készülékről és sima felületen kopogtassa ki.
- Ezután a tisztítókefe segítségével alaposan tisztítsa meg a kést és a borotvafej belső részét. Kb. négyhetente használjon Braun tisztítófolyadékot.
- Ha az Ön bőre nagyon száraz, és azt veszi észre, hogy készüléke rövidebb ideig üzemel zsinór nélkül, használjon egy kevés műszerolajat a szitára.

4.2 Nyíróalkatrészek cseréje

A szita és a kés olyan precíziós alkatrészek, melyek idővel elhasználódnak. Cserélje le a szitát és a kést 18 havonként, vagy ezen alkatrészek elhasználódásakor, hogy Ön azt kapja, amit elvár egy Braun borotvától: kényelmes, tökéletes simaságot biztosító borotválkozást.

4.3 Az akkumulátor megóvása

Az akkumulátor optimális kapacitásának megtartása érdekében, a borotvát kb. 6 havonta teljesen le kell meríteni (borotválkozással). Ezután töltsé fel teljesen a borotvát ismét. Hosszabb időre ne tegye ki a borotvát 50 °C -nál magasabb hőmérsékletnek.

5 Tartozékok

A Braun márkaszervizekben és az elektromos üzletekben kapható szita, szita-kés kombicsomag (típuszám: 505).

6 Környezetvédelmi megjegyzés

Ez a készülék újra tölthető akkumulátorral készült. A környezetszennyezés elkerülése érdekében arra kérjük, ha a készülék tönkrement ne dobja azt a háztartási szemétbe. A működésképtelen készüléket leadhatja a Braun szervizközpontban, illetve az elhasznált elemek gyűjtésére kijelölt telepeken.



A változtatás jogát fenntartjuk.

A termék megfelel mind az EMC követelményrendszerének, amint az az Európa Tanács 89/336/EEC direktívájában szerepel, mind pedig az alacsonyfeszültségről szóló előírásoknak (73/23/EEC).



Elektromos feszültségi adatok a készülékházon találhatóak.

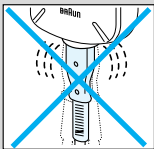

Naši proizvodi objedinjuju najviše standarde kvalitete, funkcionalnosti i dizajna. Nadamo se da uživate u Vašem novom Braun brijačem aparatu.

Upozorenje

- Nemojte izlagati uređaj vodi i držite ga na suhom mjestu.
- Iz sigurnosnih razloga, redovito provjeravajte stanje priključnog kabela. Ako je oštećen ili labavo pričvršćen za aparat, zamijenite ga novim.

1 Opis

- ① Zaštitna kapica mrežice
- ② Mrežica
- ③ Blok noževa
- ④ Rasklopivi trimer za duge dlačice («trimmer»)
- ⑤ Prekidač za zaključavanje («lock»)
- ⑥ Prekidač uključeno/isključeno («on/off»)
- ⑦ Lampica punjenja
- ⑧ Utičnica brijača
- ⑨ Prekidač za zaključavanje pomične glave («head lock») i aktiviranje rezača dužih dlačica («trimmer»)
- ⑩ Tipka za otpuštanje mrežice

2 Punjenje brijaćeg aparata

- Za prva 3 punjenja: Uključite aparat u struju i punite ga najmanje 16 sati (na prekidaču odaberite opciju «off»). Kada se napuni, koristite ga bez priključnog kabela dok rad brijaćeg aparata osjetno ne uspori. Baterije dostižu maksimum svog kapaciteta tek nakon nekoliko uzastopnih ciklusa punjenja/pražnjenja.
- Sljedeća punjenja trajat će oko 8 sati.
- Lampica punjenja ukazuje da se brijaći aparat puni. Kada se baterija potpuno napuni lampica punjenja jse isključi. Ako se kasnije lampica punjenja ponovno upali to znači da se aparat ponovno puni kako bi održao puni kapacitet baterije.
- Najpovoljnija okolna temperatura pri punjenju: 15 °C do 35 °C.

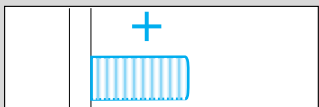
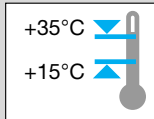
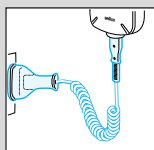
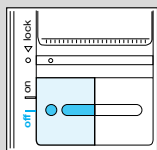

3 Brijanje

3.1 Prekidač za zaključavanje

Brijaći aparat Vam je isporučen zaključan (položaj «lock»). Pogurajte prekidač za zaključavanje prema gore prije no što se obrijete po prvi put. Kako bi izbjegli slučajno uključivanje brijaćeg aparata, na primjer tijekom putovanja, pogurajte prekidač za zaključavanje na «lock».

3.2 Pozicije prekidača

off = Isključ.

on = Uključ. Brijanje pomičnom glavom. Sistem brijanja pomičnom glavom automatski se prilagođava konturama Vašeg lica.

head lock Brijanje zaključanom pomičnom glavom (kako bi omogućili brijanje težih dijelova, kao na primjer ispod nosa).

trimmer Rezač dužih dlačica je aktivan (za rezanje zalizaka, brkova i brade).

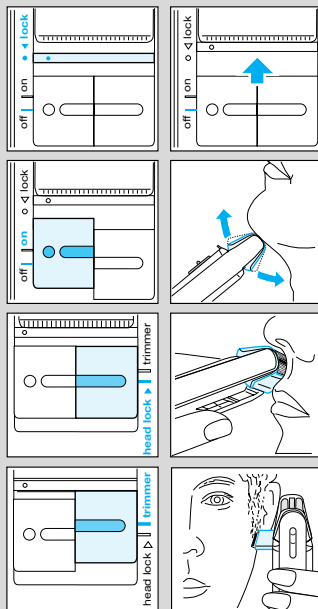

3.3 Brijanje s kabelom

Ako je baterija prazna možete se brijati brijaćim aparatom priključenim na struju (100–240 V ~). (U slučaju da se aparat odmah ne uključi, puniti ga oko 1 minute s prekidačem u položaju «off».)

Savjeti za savršeno brijanje

- Preporučujemo da se brijete prije umivanja, jer je nakon dodira s vodom koža pomalo natečena.
- Aparat držite pod pravim kutem (90°) u odnosu na kožu. Zategnite kožu i pomičite aparat u pravcu suprotnom od smjera rasta brade.
- Za što kvalitetnije brijanje, zamijenite mrežicu i blok noža svakih 18 mjeseci ili kada se istroše.

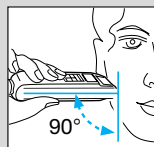

4 Uvijek držite svoj brijaći aparat u najboljem stanju

4.1 Čišćenje

- Nakon brijanja isključite aparat. Pritisnite mehanizam za otpuštanje, skinite mrežicu i laganim tapkanjem po ravnoj površini istresite zaostale dlačice.
- Uz pomoć četkice očistite blok noža i unutrašnjost glave aparata. Otprilike svaka 4 tjedna očistite blok noža i Braunovim sredstvima za čišćenje.
- Ako imate jako suhu kožu i primijetili ste da baterije traju kraće, premažite mrežicu s kap-dvije mašinskog ulja.

4.2 Zamjenjivanje dijelova aparata

Za što kvalitetnije brijanje, zamijenite mrežicu i blok noža svakih 18 mjeseci ili kada se istroše. Uvijek ih mijenjajte zajedno jer tako osiguravate temeljitije brijanje i manju iritaciju kože.

4.3 Održavanje baterija

Kako biste održali optimalni kapacitet baterija, treba pustiti aparat da se do kraja sam isprazni (uporabom) otprilike svakih 6 mjeseci. Tada ga napunite do punog kapaciteta. Ne izlažite aparat na dulje vrijeme na temperaturama višima od 50 °C.

5 Rezervni dijelovi

Dostupni su u prodavaonicama, kod distributera ili u Braun servisima:

Mrežica i blok noževa (dio br. 505)

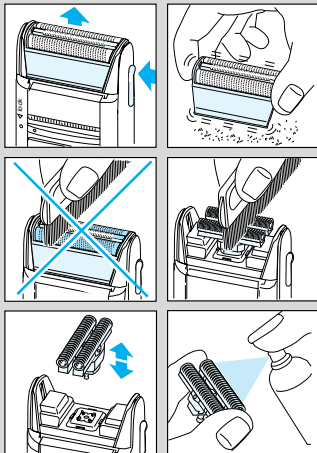

6 Napomena o brizi za okoliš

Ovaj uređaj dolazi s baterijama na punjenje. Kako biste zaštitili okoliš, kada se baterije u potpunosti istroše nemojte ih odlagati zajedno s kućnim otpadom. Odložiti ih možete u Braun servisnim centrima ili mjestima predviđenima za odlaganje potrošenih baterija.



Zadržano pravo na izmjene.

Detalji o električnom napajanju otisnuti su na kućištu.

Naše výrobky sú vyrobené tak, aby spĺňali najvyššie požiadavky na kvalitu, funkčnosť a design. Dúfame, že budete s vašim novým holiacim strojčekom Braun úplne spokojní.

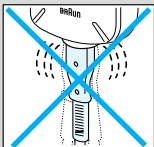

Upozornenie

- Uchovávajte prístroj v suchu.
- Z bezpečnostných dôvodov pravidelne kontrolujte či nie je poškodený sieťový prívod a vymeňte ho ak je v oblasti sieťovej vidlice uvoľnený.

1 Opis

- ① Ochranný kryt planžety
- ② Holiaca planžeta
- ③ Blok britiev
- ④ Vysúvací strihač dlhých fúzov («trimmer»)
- ⑤ Blokovanie spínača («lock»)
- ⑥ Spínač zapnutia/vypnutia («on/off»)
- ⑦ Kontrolka nabíjania
- ⑧ Sieťová zásuvka na strojček
- ⑨ Spínač na blokovanie výkyvnej hlavy («head lock») a na aktiváciu strihača na dlhé fúzy («trimmer»)
- ⑩ Uvoľňovacie tlačidlo planžety

2 Nabíjanie holiaceho strojčka

- Pre prvé 3 nabíjania: Pripojte holiaci strojček k sieti a nabíjajte ho najmenej 16 hodín (spínač v polohe «off»), následne vykonávajte holenia bez použitia sieťovej šnúry, pokiaľ holiaci strojček nezačne bežať zreteľne pomalšie. Plná kapacita sa dosiahne až po vykonaní niekoľkých cykloch nabitia/vybitia.
- Nasledujúce dobíjanie bude trvať približne 8 hodín.
- Kontrolka indikuje, že sa holiaci strojček nabíja. Keď je akumulátorová batéria úplne dobitá, kontrolka nabíjania zhasne. Ak sa neskôr rozsvieti, indikuje, že holiaci strojček sa dobíja, aby sa udržala jeho celková kapacita.
- Najvhodnejšia teplota okolia pre nabíjanie je 15 °C až 35 °C.

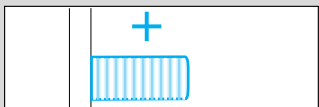
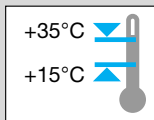
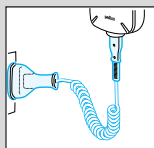
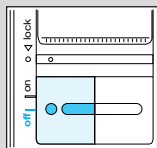

3 Holenie

3.1 Blokovanie spínača

Holiaci strojček je dodávaný z výroby s aktivovaným blokovaním spínača (poloha «lock»). Pred prvým holením zatlačte tlačidlo blokovania smerom nahor. Zabráňte tak náhodnému zapnutiu holiaceho strojčeka, napr. počas cestovania, spínač blokovania nastavte do polohy «lock».

3.2 Polohy spínača

off = vypn.

on = zapn. Holenie s výkyvnou hlavou. Výkyvný holiaci systém sa automaticky prispôsobuje všetkým obrysom vašej tváre.

head lock Holenie so zablokovanou výkyvnou hlavou (umožňuje holenie na obtiažnych partiách, napr. pod nosom).

trimmer Je aktivovaný strihač dlhých fúzov (na zastríhnutie kotliet, fúzika a briadky).

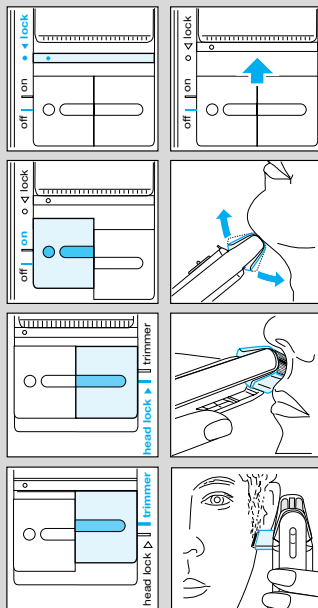

3.3 Holenie so sieťovým prívodom

Ak je akumulátorová batéria vybitá, môžete sa tiež holiť holiacim strojčekom zapojeným do siete. (100–240 V ~). (Ak sa holiaci strojček ihneď nerozbehne, nabíjajte ho približne 1 minútu so spínačom v polohe «off».)

Tipy pre perfektné oholenie

- Odporúčame Vám holiť sa pred umývaním, pretože pokožka po umytí nie je tak pevná a hladká.
- Držte holiaci strojček v pravom uhle (90°) voči pokožke. Napnite pokožku a holte sa proti smeru rastu chlpov.
- Aby sa udržal 100% holiaci výkon, vymeňte holiacu planžetu a britový blok každých 18 mesiacov alebo vtedy, keď sú tieto diely opotrebované.

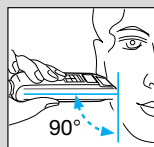

4 Udržiavanie holiaceho strojčeka v špičkovej forme

4.1 Čistenie

- Po holení vypnite holiaci strojček. Stlačte uvoľňovacie tlačidlo, odoberte holiacu planžetu a jemne z nej vyklepte na plochej podložke nečistoty.
- Následne dôkladne vyčistite kefkou britový blok a vnútornú časť výkyvnej hlavy. Približne každé štyri týždne vyčistite britový blok pomocou špeciálneho čistiaceho prostriedku Braun.
- Ak máte veľmi suchú pokožku a zaregistrujete skrátenie prevádzkovej doby holiaceho strojčeka, kvapnite na holiacu planžetu kvapku oleja pre šijacie stroje.

4.2 Výmena holiacich dielov

Aby sa udržal 100% holiaci výkon, vymeňte holiacu planžetu a britový blok každých 18 mesiacov alebo vtedy, keď sú tieto diely opotrebované. Obidva tieto diely vymieňajte súčasne, aby ste dosiahli hladšie oholenie a menšie podráždenie pokožky.

4.3 Ochrana akumulátorových batérií

Aby bola udržiavaná optimálna kapacita akumulátorových batérií, mal by byť holiaci strojček normálnym holením úplne vybitý každých cca 6 mesiacov. Následne strojček nabite na plnú kapacitu. Nevystavujte holiaci strojček po dlhšiu dobu teplotám vyšším než 50 °C.

5 Príslušenstvo

Získate u vášho predajca alebo v servisných strediskách Braun:
(Holiaca planžeta a britový blok: diel č. 505)

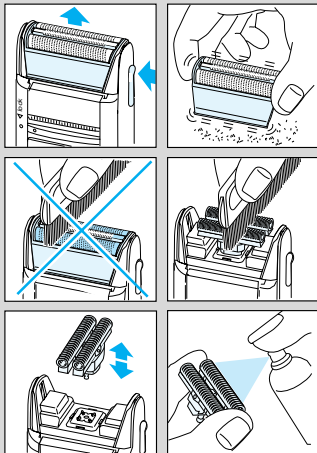

6 Poznámka k životnému prostrediu

Tento výrobok obsahuje akumulátorové batérie. V záujme ochrany životného prostredia nevyhadzujte zariadenie po skončení jeho životnosti do bežného domového odpadu. Odovzdajte ho do servisného strediska Braun alebo do príslušného zberného strediska zriadeného v zmysle platných miestnych predpisov a noriem.



Deklarovaná hodnota emisie hluku tohto spotřebiča je 63 dB(A), čo predstavuje hladinu A akustického výkonu vzhľadom na referenčný akustický výkon 1 pW.

Zmeny sú vyhradené.

Toto zariadenie vyhovuje predpisom o odrušení (smernica ES 89/336/EEC) a smernici o nízkom napätí (73/23 EEC).



Elektrické údaje viď štítok na prístroji.

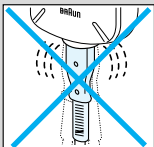

Naši izdelki so zasnovani tako, da ustrezajo najvišjim standardom kakovosti, funkcionalnosti in oblike. Zato upamo, da boste svoj novi brivnik Braun z veseljem uporabljali.

Opozorilo

- Pazite, da naprava ne pride v stik z vodo.
- Zaradi varnosti redno preverjajte priključni kabel. Če je poškodovan ali če se njegov vtič ne prilega vtičnici brivnika, ga nemudoma zamenjajte.

1 Opis

- ① Zaščitni pokrovček
- ② Mrežica
- ③ Blok rezil
- ④ Izskočni prirezovalnik daljših dlak («trimmer»)
- ⑤ Zaklep stikala
- ⑥ Stikalo za vklop/izklop («on/off»)
- ⑦ Lučka polnjenja (zelena)
- ⑧ Vtičnica za priključno vrstico
- ⑨ Stikalo za blokado vrtljive glave («head lock») in aktiviranje izskočnega prirezovalnika daljših dlak («trimmer»)
- ⑩ Gumb za sprostitve mrežice

2 Polnjenje brivnika

- Prva tri polnjenja: brivnik priključite na električno omrežje in ga polnite najmanj 16 ur (stikalo mora biti v položaju «off»), nato se brijete brez priključne vrvice, dokler se delovanje brivnika občutno ne upočasni. Baterija bo dosegla polno kapaciteto šele po nekajkratnem polnjenju/praznjenju.
- Nadaljnja polnjenja trajajo približno 8 ur.
- Zelena lučka polnjenja označuje, da je brivnik priključen na električno omrežje. Ko je baterija povsem napolnjena, zelena lučka ugasne. Če se kasneje zelena lučka spet pojavi, pomeni, da se brivnik ponovno polni, da ohrani polno kapaciteto.
- Nabolj ugodna temperatura okolice za polnjenje baterije je med 15 °C in 35 °C.

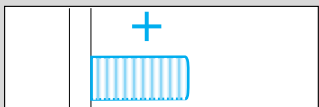
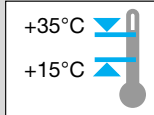
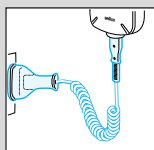
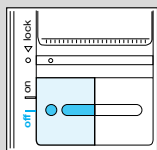

3 Britje

3.1 Zaklep stikala

Ob nakupu brivnika je aktiviran zaklep stikala (položaj «lock»). Pred prvo uporabo stikalo premaknite navzgor. Če stikalo pomaknete v položaj «lock», preprečite, da bi se brivnik pomotoma vključil, na primer med potovanjem.

3.2 Položaji stikala

off = izklop

on = vklop Britje z vrtljivo glavo. Sistem britja z vrtljivo glavo se samodejno prilagaja vsaki potezi vašega obraza.

head lock Britje z blokirano vrtljivo glavo (za težje dostopne predele, na primer pod nosom).

trimmer Aktiviranje prirezovalnika daljših dlak (za oblikovanje zalizcev, brkov ali brade).

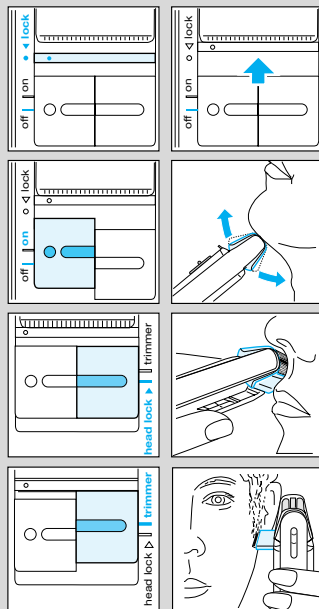

3.3 Britje s priključno vrvico

Ko je baterija popolnoma prazna, se lahko brijete tudi tako, da brivnik priključite na električno omrežje (100–240 V ~).

Če brivnik ne začne takoj delovati, ga približno minuto polnite tako, da je stikalo v položaju «off».

Nasveti za brezhibno britje

- Priporočamo vam, da se obrijete, preden si umijete obraz, saj se koža po umivanju rahlo napne.
- Brivnik držite pravokotno na kožo. Kožo nekoliko napnite. Brijte se v nasprotni smeri rasti dlak.
- Za 100 % učinkovitost britja morate mrežico in blok rezil zamenjati najmanj vsakih 18 mesecev oziroma takoj, ko se obrabita.

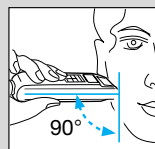

4 Vzdrževanje brivnika

4.1 Čiščenje

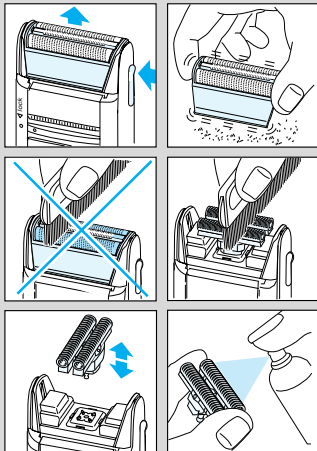

- Brivnik po britju izklopite. Pritisnite gumb za sprostitve mrežice, odstranite mrežico brivnika in jo na ravni površini nežno iztrkajte.
- Nato s ščetko temeljito očistite blok rezil in notranjost vrtljive glave. Približno enkrat mesečno blok rezil očistite z Braunovimi čistilnimi sredstvi.
- Če imate zelo suho kožo in opazite zmanjšano zmogljivost vašega brivnika, na mrežico brivnika nanesite kapljico olja za šivalne stroje.

4.2 Menjava delov brivnika

Za 100 % učinkovitost britja morate mrežico in blok rezil zamenjati najmanj vsakih 18 mesecev oziroma takoj, ko se obrabita. Oba dela zamenjajte istočasno, saj bo tako britje bolj temeljito in bo manj dražilo kožo.

4.3 Ohranjanje kapacitete baterije

Približno vsakih šest mesecev morate brivnik (z britjem) popolnoma izprazniti, saj boste le tako ohranili optimalno kapaciteto njegove baterije. Nato brivnik ponovno povsem napolnite. Brivnika ne izpostavljajte za dlje časa temperaturam, ki so višje od 50 °C.

5 Pribor

Na voljo pri vašem prodajalcu ali v Braun servisnih centrih: mrežica in blok rezil (št. dela 505)

6 Vaš prispevek k varovanju okolja

Izdelek je opremljen z baterijami za ponovno polnjenje. Prosimo vas, da izdelka ob koncu njegove življenjske dobe ne odvržete skupaj z gospodinjskimi odpadki, ampak ga odnesete na Braunov servisni center oz. na ustrezno zbirno mesto in tako prispevate k varovanju okolja.



Pridružujemo si pravico do sprememb brez predhodnega obvestila.

Izdelek izpolnjuje zahteve Smernice o elektromagnetni združljivosti 89/336/EEC in ustreza predpisu o nizkonapetostnih napravah (73/23 EEC).



Tehnični podatki so odtisnjeni na ohišju naprave.

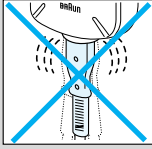

Ürünlerimiz kalite, kullanım ve tasarımda en yüksek standartlara ulaşabilmek için üretilmiştir. Yeni Braun tıraş makinelerinizden memnun kalacağınızı umuyoruz.

Önemli

- Cihazınızın su ile temas etmesini önleyiniz.
- Güvenliğiniz için düzenli olarak kabloyu kontrol ediniz. Eğer prizde gevşek duruyorsa ve herhangi bir hasar varsa kabloyu değiştiriniz.

1 Tanımlama

- ① Elek koruyucu kapak
- ② Elek
- ③ Kesici blok (bıçak)
- ④ Basılınca çıkan uzun tüy düzeltici («trimmer»)
- ⑤ Anahtar kilidi «lock»
- ⑥ Açma kapama anahtarı («on/off»)
- ⑦ Yeşil şarj ışığı
- ⑧ Tıraş makinesi fişi
- ⑨ Oynar başığı kilitleme («head lock») ve basılınca çıkan uzun düzelticiyi aktive etme («trimmer») anahtarı
- ⑩ Başlık çıkarma düğmesi

2 Tıraş makinesini şarj etme

- Cihazınızın ilk 3 şarjı: Elektrik bağlantı kablosunu kullanarak cihazı elektrikle bağlayınız ve en az 16 saat boyunca şarj ediniz (Açma/kapama düğmesi «off» konumunda olmalıdır). Daha sonra, cihazınızı belirgin bir şekilde yavaşlayıncaya kadar kablosuz olarak kullanınız.

Maksimum verime, cihazı ancak birkaç kez şarj/deşarj ettikten sonra ulaşabilirsiniz.

- Normal şarj süresi yaklaşık 8 saattir.
- Yeşil şarj ışığı, tıraş makinenizin elektrikle bağlı olarak çalıştığını gösterir. PİL tam olarak şarj edildikten sonra yeşil şarj ışığı kaybolacaktır. Daha sonra eğer şarj ışığı tekrar yanmaya başlarsa, bu, pilin dolmuş kapasitesini maksimum yapmak için, tekrar şarj edildiğini gösterir.
- Şarj etmek için en ideal çevre sıcaklığı: 15°C–35°C arasıdır.

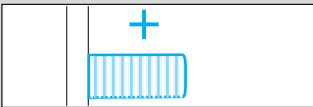
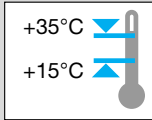
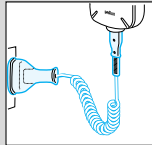
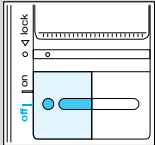

3 Tıraş olma

3.1 Anahtar kilidi

Tıraş makineniz anahtar kilidi «kapalı» konumdayken size ulaştırılmıştır («lock» durumunda). Cihazı ilk kez kullanmadan önce, lütfen anahtar kilidini yukarı doğru itiniz.

Cihazın yanlışlıkla çalışmasını, örneğin seyahat ederken, önlemek için, anahtar kilidini «lock» pozisyonuna doğru itiniz.

3.2 Açma kapama anahtarı pozisyonları

off = kapalı

on = açık

Oynar başlıkla tıraş olma.
Oynar başlıkla kesici sistem yüz kıvrımlarınıza otomatik olarak uyum sağlar.

head lock

Oynar başlık sabitlenmiş olarak tıraş olma (burun altı gibi tıraş edilmesi zor bölgelerde rahat tıraş sağlamak için).

trimmer

Uzun tüy kesici kullanımı (favori, bıyık ve sakal düzeltmek için).

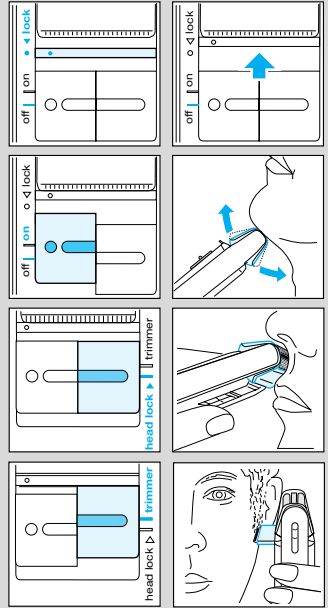

3.3 Kablolu kullanım

Eğer tıraş makinenizin pili boşalmışsa, cihazınızı elektrikle de çalıştırabilirsiniz (100 – 240 V ~). (Eğer makineniz hemen çalışmaya başlamazsa, açma kapama anahtarı «off» konumundayken yaklaşık 1 dakika boyunca şarj ettiriniz.)

Mükemmel tıraş için ipuçları

- Cildiniz yıkandıktan sonra, az da olsa şişmiş olacağından, cildinizi yıkamadan önce tıraş olmanızı öneririz.
- Tıraş makinenizi cildinize dik olarak (90° açı ile) tutunuz. Cildinizi geriniz ve sakallarınızı çıktıkları yönün tersine doğru tıraş ediniz.
- %100 tıraş performansı için elek ve kesicinizi en az her 18 ayda bir değiştirin.

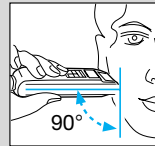

4 Tıraş makinenizin ömrünü uzatmak için

4.1 Temizleme

- Tıraş işlemi bittikten sonra cihazı kapatıp başlık çıkartma düğmesine basarak eleği çıkartınız ve düz bir yüzeye hafifçe vurarak temizleyiniz.
- Daha sonra kesici bloğu ve tıraş başlığının içini fırça yardımı ile tamamen temizleyiniz. Her dört haftada bir kesici bloğu Braun temizleme sıvısı ile temizleyiniz.
- Eğer çok kuru bir cilde sahipseniz ve cihazınızın şarj süresinin azaldığını hissediyorsanız eleğin üzerine bir damla makine yağı damlatınız.

4.2 Parçaların değiştirilmesi

%100 tıraş performansı için elek ve kesicinizi en az her 18 ayda bir değiştirin. Her iki parçayı da daha yakın ve hassasiyeti daha da azaltan bir tıraş performansı elde etmek için, aynı zamanda değiştiriniz.

4.3 Pilin ömrünün uzatılması

Yeniden doldurulabilen pilin tam kapasitesini korumak için, her 6 ayda bir cihazı, pil tamamen boşalana kadar tıraş olarak kullanınız ve daha sonra tekrar tamamen doldurunuz. Cihazı 50 °C'nin üzerindeki sıcaklıklara uzun süre maruz bırakmayınız.

5 Aksesuarlar

Braun yetkili bayilerinde ve yetkili servis istasyonlarında bulabilirsiniz.
(Elek ve kesici blok parça no. 505)

6 Çevre ile ilgili duyuru

Bu ürün şarj edilebilir piller içermektedir. Doğal çevreyi korumak adına, lütfen ürünü kullanım ömrü sonunda diğer ev atıkları ile beraber atmayınız. Ürünü atmak istedinizde Braun servis merkezlerine götürebilirsiniz ya da bulunduğunuz ülkenin katı atık kuralları çerçevesinde yok ediniz.



Bildirim yapılmadan değiştirilebilir.

Cihaz üzerinde yazılı olan elektrik özelliklerine bakınız.

Üretici firma ve CE işareti uygunluk değerlendirme kuruluşu:

Braun GmbH

Frankfurter Straße 145

61476 Kronberg / Germany

☎ (49) 6173 30 0

Fax (49) 6173 30 28 75

Braun_infoline@Gillette.com

Наши изделия разработаны в соответствии с самыми высокими стандартами качества, функциональности и дизайна. Мы уверены, что Вы останетесь довольны новой бритвой от фирмы Braun.

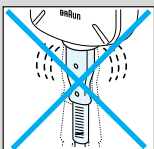

Внимание

- Берегите устройство от контакта с водой.
- В целях обеспечения безопасности периодически проверяйте электрошнур на предмет повреждений и замените его, если он не плотно входит в розетку бритвы.

1 Описание

- ① Защитная крышка бреющей сетки
- ② Бреющая сетка
- ③ Режущий блок
- ④ Триммер для длинных волос («trimmer»)
- ⑤ Блокиратор выключателя («lock»)
- ⑥ Выключатель («on/off»)
- ⑦ Индикатор контроля зарядки аккумулятора
- ⑧ Гнездо электрошнура
- ⑨ Кнопка фиксации бреющей головки («head lock») и включения триммера для длинных волос («trimmer»)
- ⑩ Кнопка отсоединения бреющей сетки

2 Подзарядка бритвы

- Для первых трех зарядок: Подключите бритву к розетке и заряжайте ее не менее шестнадцати часов (выключатель в положении «off»). После этого можно бриться без подключения к розетке до тех пор, пока бритва не станет работать медленнее. Полная зарядка бритвы достигается после нескольких циклов зарядки/разрядки.
- Последующие циклы зарядки длятся примерно 8 часов.
- Индикатор контроля подзарядки указывает на то, что идет подзарядка бритвы. После полной зарядки аккумулятора, индикатор гаснет. Если впоследствии индикатор загорается снова, то это указывает на то, что идет перезарядка аккумулятора для поддержания его полной мощности.
- Подзарядку лучше всего производить при температуре воздуха 15 °C-35 °C.

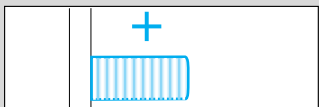
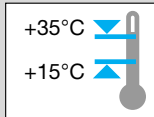
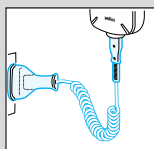
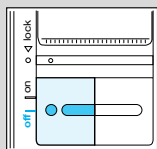

3 Бритьё

3.1 Блокиратор выключателя

Бритва поставляется с блокиратором выключателя в положении «lock». Переставьте блокиратор выключателя в верхнее положение перед первым бритьём. Для того чтобы избежать случайного включения бритвы, например, в поездках, переставляйте блокиратор выключателя в позицию «lock».

3.2 Положения выключателя

off = выкл.

on = вкл. Бритьё плавающей бреющей головкой. Бритвенная система с плавающей головкой автоматически приспособляется к контурам Вашего лица.

head lock Бритьё с зафиксированной под углом плавающей головкой (позволяет выбривать труднодоступные места, например, область под носом).

trimmer Триммер для удаления длинных волос находится в рабочем положении (для подравнивания бакенбардов, усов и бороды).

3.3 Бритьё бритвой, подключенной к сети

В случае разрядки аккумулятора Вы можете бритьё бритвой, подключенной к сети (100–240 В ~). (Если бритва не начинает работать сразу, подзарядите ее в выключенном состоянии в течение примерно 1 минуты.)

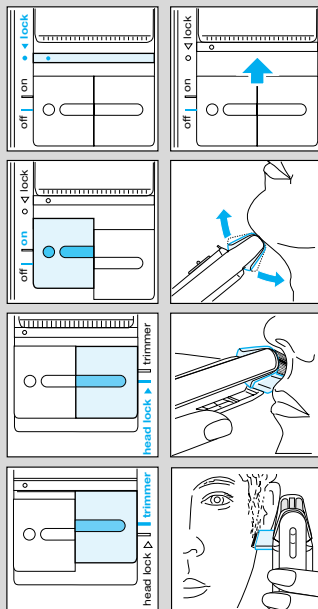

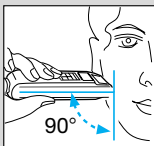

Рекомендации по оптимизации бритья

- Мы рекомендуем Вам бриться перед умыванием, так как кожа имеет склонность слегка распухать после умывания.
- В процессе бритья следует держать бритву под прямым углом (90°) к коже. При бритье слегка натягивайте кожу и брейтесь в направлении против роста волос.
- Для обеспечения 100%-ной эффективности бритья рекомендуется заменять одновременно сетку и режущий блок бритвы каждые 18 месяцев или по мере их износа.

4 Уход за бритвой

4.1 Чистка

- Закончив бритье, выключите бритву. Снимите бритвенную сетку и слегка постучите рамкой по ровной поверхности.
- Затем тщательно и аккуратно очистите режущий блок и внутреннюю поверхность плавающей головки с помощью щетки. Примерно раз в четыре недели чистите режущий блок с применением очищающих средств Braun.
- Если у Вас очень сухая кожа, и Вы заметили, что время работы бритвы сократилось, капните каплю специального масла на сетку бритвы.

4.2 Замена бреющих частей бритвы

Для обеспечения 100%-ной эффективности бритья рекомендуется заменять одновременно сетку и режущий блок бритвы каждые 18 месяцев или по мере их износа. Заменяйте оба компонента одновременно для наиболее чистого бритья и меньшей вероятности раздражения кожи.

4.3 Обеспечение сохранности аккумулятора

Для поддержания мощности аккумулятора на оптимальном уровне бритву следует полностью разряжать (в процессе бритья) примерно

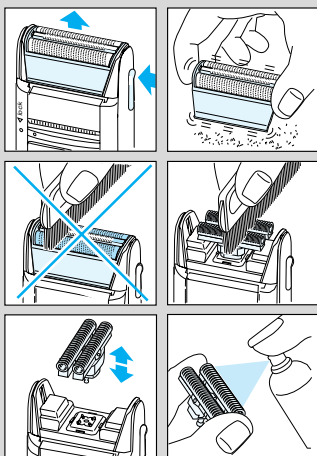

каждые полгода. Затем аккумулятор следует полностью зарядить. Не подвергайте бритву воздействию температуры окружающего воздуха выше +50 °С в течение длительного периода времени.

5 Дополнительные принадлежности

Их можно приобрести у местных дилеров или в сервисных центрах Braun: (Идентификационный номер сетки и режущего блока № 505).

Содержание может быть изменено без предварительного уведомления.



Данное изделие соответствует всем требуемым европейским и российским стандартам безопасности и гигиены.

Аккумуляторная и сетевая бритва,
Сделано в Германии,
БРАУН ГмбХ, Braun GmbH,
Waldstr. 9, 74731 Walldürn, Germany

Электрические спецификации смотрите на корпусе прибора.

Продукція нашої компанії відповідає найвищим стандартам якості, функціональності, має чудовий дизайн. Сподіваємося, що Вам сподобається Ваша нова бритва Braun.

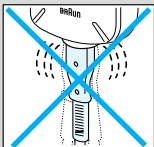

Застереження

- Зберігайте в сухому місці.
- З міркувань безпеки необхідно періодично перевіряти шнур на наявність ушкоджень і замінити, якщо він погано тримається у розетці бритви.

1 Опис

- ① Захисний ковпачок сітки для гоління
- ② Сіточка для гоління
- ③ Ріжучий блок
- ④ Висувний тример для довгого волосся («trimmer»)
- ⑤ Вимикач із запобіжником від непередбаченого ввімкнення («lock»)
- ⑥ Вимикач («on/off»)
- ⑦ Лампочка-індикатор стану зарядки акумулятора
- ⑧ Розетка бритви
- ⑨ Перемикач для кріплення поворотної насадки («head lock») та вмикання висувного тримера довгого волосся («trimmer»)
- ⑩ Кнопка розмикання сітки для гоління

2 Заряджання бритви

- Для перших 3 заряджання: підключіть бритву до електричної мережі і заряджайте її протягом принаймні 16 годин (вимикач повинен бути у положенні «off» («вимк.»), потім голіться без використання шнура, поки бритва не почне працювати помітно повільніше. Однак, повної зарядки акумулятора можна досягти лише після кількох циклів зарядження/розрядження.
- Наступні сеанси заряджання триватимуть близько 8 годин.
- Свічення лампочки вказує на те, що бритва заряджається. Коли акумулятор повністю заряджений, лампочка-індикатор вимикається. Якщо пізніше лампочка-індикатор зарядження загоряється знову, значить акумулятор перезаряджається до повного об'єму.
- Оптимальні умови для підживлення акумулятора забезпечуються у діапазоні температур від 15 °C до 35 °C.

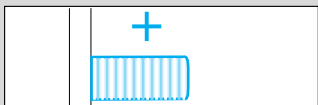
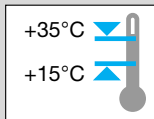
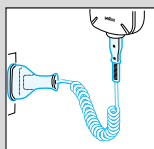
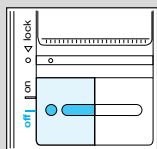

3 Гоління

3.1 Запобіжник непередбаченого ввімкнення

Бритва має запобіжник від непередбаченого ввімкнення (положення «lock»). При першому голінні зсуньте вгору замок від непередбаченого ввімкнення. Щоб уникнути випадкового ввімкнення бритви, наприклад, під час подорожі, пересуньте замок від непередбаченого ввімкнення у положення «lock».

3.2 Положення перемикача

off = вимк.

on = ввімк. Гоління з поворотною насадкою. Поворотний ріжучий блок автоматично підстроюється під контур Вашого обличчя.

head lock Гоління із зафіксованою поворотною головкою (дозволяє голити важкі ділянки, наприклад під носом).

trimmer Ввімкнення тримера довгого волосся (для підстригання бакенбардів, вусів та бороди).

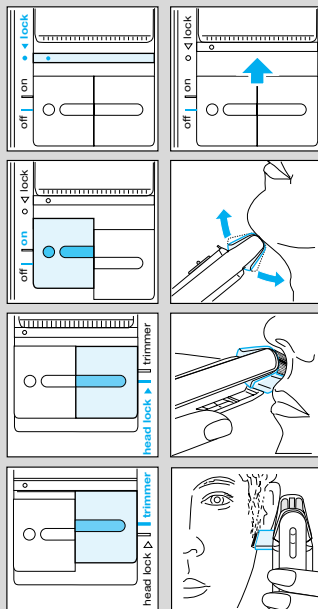

3.3 Гоління від мережі

Якщо акумулятор розрядився, Ви також можете голитися, підключивши бритву до мережі. (100–240 V ~). (Якщо бритва не починає працювати відразу, підзарядіть її, приблизно, протягом 1 хвилини при вимикачі у положенні «off».)

Маленькі поради для ідеального гоління

- Радимо голитися перед умиванням, оскільки шкіра дещо набрякає після умивання.
- Тримайте бритву під прямим кутом (90°) до шкіри. Натягніть шкіру і голіть у напрямку протилежному напрямку росту бороди.
- Для забезпечення оптимальної якості гоління міняйте сіточку для гоління та ріжучий блок не рідше ніж раз на 18 місяців або тоді, коли з'являються ознаки спрацювання.

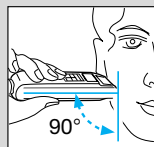

4 Як тримати Вашу бритву у найкращій формі

4.1 Чистка

- Після гоління вимкніть бритву. Натисніть на кнопку розмикання, зніміть сіточку для гоління та легенько вибийте її на пласкій поверхні.
- Потім старанно очистіть ріжучий блок за допомогою щітки, також почистіть внутрішню частину поворотної головки. Приблизно раз на чотири тижні треба очистити ріжучий блок за допомогою спеціальних засобів Braun.
- Якщо у Вас дуже суха шкіра і Ви помітили, що бритва працює протягом меншого часу, нанесіть краплю машинного масла для швейних машин на сіточку для гоління.

4.2 Заміна ріжучих частин

Для забезпечення оптимальної якості гоління міняйте сіточку для гоління та ріжучий блок не рідше ніж раз на 18 місяців або тоді, коли з'являються ознаки спрацювання. Міняйте обидві деталі разом. Це забезпечить чистіше гоління при меншому подразненні шкіри.

4.3 Догляд за акумуляторами

Для того, щоб підтримувати оптимальну ємність акумуляторів, необхідно повністю розряджати бритву (під час гоління) приблизно кожні 6 місяців. Потім знову повністю перезаряджайте бритву. Не піддавайте бритву впливу температури вище 50 °C протягом довгого часу.

5 Запасні частини

Які ви можете знайти у свого ділера або у Сервісному центрі Braun: (Сіточка для гоління та ріжучий блок: деталь № 505)

6 Екологічне попередження

Цей пристрій містить батареї, що перезаряджаються. В інтересах захисту навколишнього середовища, просимо не кидати їх до корзини з домашніми відходами після закінчення строку використання. Ви можете здати їх до Сервісного центру або до відповідного центру збору, що знаходиться у вашій країні.



Компанія залишає за собою право вносити зміни в конструкцію пристрою без спеціального оголошення.

Електротехнічні параметри вказані на корпусі.

Країна виробництва:

БРАУН ГмбГ, Вальдштрассе Д-74731
Вальдурн, Німеччина

Виріб відповідає вимогам ДСТУ 3135.2-2000
(ГОСТ 30345.2-2000, ІЕС 335-2-8-92),
ГОСТ 23511-79 р.1., а також - санітарним
нормам СанПіН 001-96, ДСН 239-96

Дата виробництва продукції Braun вказана
безпосередньо на виробі (в місці маркування) і
складається з трьох цифр: перша цифра є
останньою цифрою року виробництва, інші дві
цифри є порядковим номером тижня у році.
У разі необхідності гарантійного чи
постгарантійного обслуговування, звертайтеся
за інформацією до Головного Офісу Сервісного
Центру фірми Braun в Україні: Компанія
«Імпортбітсервіс-Україна», м. Київ, вул.
Глибочицька 53. Тел. (044) 417-24-15.
Тел / факс (044) 417-24-26

Товар Сертифіковано



УкрТЕСТ - 003

وإذا ما عبثت بالجهاز أو صلحته أية جهة غير مخولة من قبلنا، أو إذا استعملت قطع غير قطع براون الأصلية، يلتغي لضمان.

لا يكون الضمان نافذ المفعول إلا إذا تم تسجيل تاريخ لشراء على بطاقة الضمان وعلى بطاقة السجل وأكد البائع ذلك بختمه وتوقيعه. ويمكن الاستفادة من الضمان في جميع البلدان التي يباع فيها هذا الجهاز من قبل شركة براون أو وكيلها التجاري المعتمد.

وفي حال استحقاق المضمن يرجى إرسال الجهاز كاملاً مع بطاقة الضمان بعد إملاتها إلى وكيلنا التجاري المعتمد أو إلى أقرب ورشة إصلاح تابعة لشركة براون.

يضمن المنتج هذا الجهاز لمدة عامين كاملين اعتباراً من تاريخ الشراء - وذلك علاوة على ضمانات التي يفرضها القانون على البائع. وخلال هذه المدة تزيل مجاناً الأعطاب التي يُصاب بها الجهاز والتي تعود إلى سوء في المادة المصنوع منها أو إلى سوء من المصنع. ولنا الخيار في أن نصلح أو نقدم جهازاً جديداً بدلاً منه.

لا يشمل لضمان: الأعطاب الناتجة عن سوء الاستخدام (استعمال تيار كهرباء خاطي، وصل الجهاز بمصدر كهربائي غير مناسب، كسر الجهاز)، التقادم الطبيعي والنواقص التي لا تؤثر تأثيراً كبيراً على عمل الجهاز أو قيمته.

Country of origin: Germany

صنعت في ألمانيا

Year of manufacture

To determine the year of manufacture, refer to the 3-digit production code located below the cutter block. The first digit of the production code refers to the last digit of the year of manufacture. The next two digits refer to the calendar week in the year of the manufacture.

Example: "540" – The product was manufactured in week 40 of 2005.

عام الصنع

لمعرفة عام الصنع، يرجى الرجوع الى رمز الإنتاج المؤلف من ٣ أرقام والموجود أسفل كتلة المقص. الرقم الأول من رمز الإنتاج يشير الى الرقم الأخير في عام الصنع بينما يشير الرقمان التاليان الى الأسبوع المعين في عام الصنع.

مثال: « 540 » - تم صنع المنتج في الأسبوع ٤٠ من عام ٢٠٠٥.

يتلفا. فم بتغيير القطعتين في نفس الوقت لتحصل على حلقة أدق مع أقل نسبة من تهيج البشرة.

٤.٣ الحفاظ على البطارية

من أجل المحافظة على أقصى استخدام للبطارية التي عاد شحنها، يجب أن تكون آلة الحلاقة مشحونة بالكامل (من خلال الاستخدام العادي) كل ستة أشهر تقريباً. ثم أعد شحن الآلة بشكل كامل. لا تعرض آلة الحلاقة لدرجة حرارة أعلى من ٥٠ درجة مئوية لفترات طويلة من الوقت.

٥ الاكسسوارات

يتوفر لدى موزعك المحلي أو مراكز خدمة براون :
رقاقة آلة الحلاقة والقاطعة (قطع رقم 505).

٦ ملاحظة بيئية



هذا المنتج يحوى بطاريات قابلة لإعادة الشحن. من أجل الحفاظ على البيئة، المرجو عدم التخلص من هذا المنتج في النفايات المنزلية عند انتهاء عمره الافتراضى. يمكن التخلص منه من خلال مراكز خدمة براون أو من خلال مراكز تجميع مثل هذه النفايات في محل إقامتك.

خاضع للتغيير دون إنذار مسبق.

يتوافق هذا المنتج مع تعليمات الإتحاد الأوروبي

EMC-Directive 89/336/EEC



وقوانين القوطية المنخفضة (73/23 EEC).

المواصفات الفنية/الكهربية مطبوعة على مجسم الجهاز.

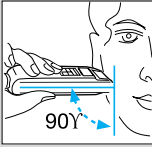

نصائح لحلاقة مريحة

- نوصي بأن تقوم بالحلاقة قبل غسل الوجه أو الاستحمام، حيث أن البشرة تنتفخ قليلاً بعد غسلها.
- ضع آلة الحلاقة الكهربائية بزاوية قائمة (٩٠ درجة) على البشرة. شد البشرة واحلق بعكس اتجاه نمو اللحية.
- للحصول على حلاقة متقنة ١٠٠٪، يجب استبدال الشفرة ورقاقة القص كل ١٨ شهراً على الأقل أو عندما يتلفا.

٤ كيف تحافظ على آلة حلاقتك بأفضل حال

٤.١ التنظيف

- بعد الحلاقة، أطفئ الماكينة واضغط الزر لنزع رقاقة الحلاقة، ثم انقر به برقة على سطح مستوي. يجب مراعاة عدم الضغط على سطح الرقاقة حتى لا يتلف.

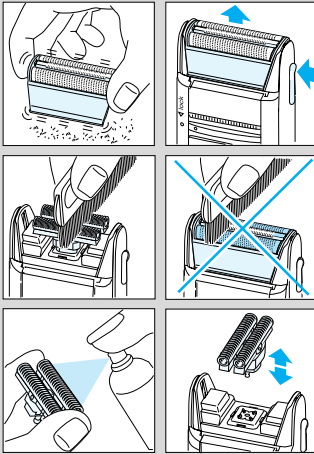

- ثم قم بتنظيف شفرة الحلاقة والحزء الداخلي للرأس المحورية جيداً باستخدام الفرشاة. وقم كل أربعة أسابيع تقريباً باستخدام مستحضرات براون لتنظيف شفرة الحلاقة والرقاقة.

- لو كانت بشرتك من النوع شديد الجفاف، ولاحظت أن زمن عملية الحلاقة ينقص، يجب أن تضع نقطة من الزيت المستخدم في ماكينات الحياطة على سطح رقاقة الحلاقة.

٤.٢ استبدال قطع الحلاقة

- للحصول على حلاقة متقنة ١٠٠٪، يجب استبدال الشفرة ورقاقة القص كل ١٨ شهراً على الأقل أو عندما

٣ الخلاقة

٣.١ قفل المفتاح

- صممت آلة الخلاقة مع قفل لمفتاح التشغيل («lock»).
- ادفع القفل إلى الأعلى قبل البدء بالخلاقة لأول مرة.
- لتجنب التشغيل عن طريق الخطأ (في حال السفر مثلاً، ادفع قفل المفتاح إلى وضع «lock»).

٣.٢ مواضع المفتاح

إقفال = off

تشغيل = on

الخلاقة مع رأس متحرك. تتكيف قاطعة الرأس المتحرك تلقائياً حسب تفاصيل وجهك.

head lock = قفل الرأس

الخلاقة مع إقفال الرأس المتحرك (للخلاقة في المناطق صعبة الوصول، تحت الأنف مثلاً).

المشذبة = trimmer

مشذبة الشعر الطويل في حال التشغيل (للتشذيب السالف والشارب والحية).

٣.٣ الخلاقة باستعمال السلك الكهربائي

إذا فرغت البطارية من الشحن، يمكنك الخلاقة باستعمال السلك الكهربائي وتوصيله بالتيار مباشرة (١٠٠-٢٤٠ فولت -).

(إذا لم تعمل آلة الخلاقة فوراً، اشحنها مع إبقاء مفتاح التشغيل «Off» لمدة دقيقة واحدة.)

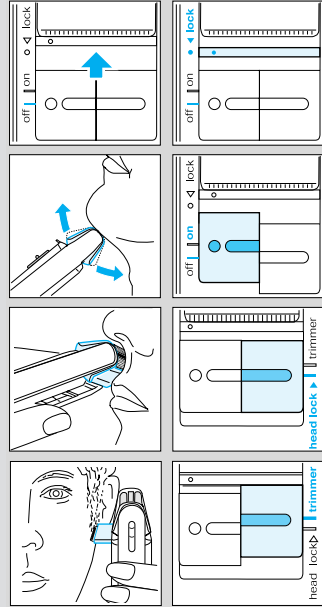

٢ شحن آلة الخلاقة

- في المرات الثلاث الأولى لشحن ماكينة الخلاقة، تم بتوصيلها بالمصدر الكهربائي وتركها لتشحن مدة لا تقل عن ١٦ ساعة (في وضع «Of»)، ثم استخدمها في الخلاقة بدون السلك إلى أن يصبح عملها بطيئاً بشكل واضح.
إنها تصل إلى كفاءتها القصوى بعد عدة دورات من الشحن والتفريغ.

- مدة الشحن بعد ذلك تكون ٨ ساعات تقريباً.

- يومض مصباح الشحن عندما تكون آلة الخلاقة في حالة الشحن. عندما تصبح البطارية القابلة للشحن مشحونة، ينطفئ المصباح. إذا أضيء مصباح الشحن في آلة الخلاقة مرة ثانية، فهذه إشارة بأن آلة الخلاقة تحت الشحن للمحافظة على استطاعتها الكاملة.

- درجات الحرارة المفضلة لشحن آلة الخلاقة بين ١٥ - ٣٥ درجة مئوية.

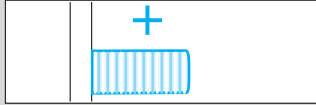
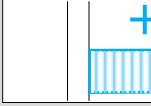
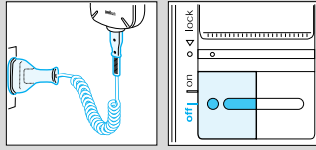

صممت منتجاتنا لتوفر أعلى مستويات الجودة والأداء والاستعمال العملي. نأمل أن تتمتع بآلة حلاقتك الجديدة من براون.

تحذير

- احفظ الجهاز حافياً.
- حفاظاً على سلامتك، تفقد سلك التوصيل من أي تلف يشكل دوري، واستبدله إذا كان غير محكم في مقبس ماكينة الحلاقة.

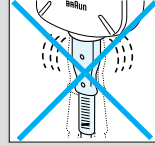

١ وصف

- ① غطاء حماية الرقاقة
 - ② رقاقة الحلاقة
 - ③ قسم القاطعة
 - ④ مشذية الشعر الطويل
 - ⑤ قفل المفتاح
 - ⑥ مفتاح التشغيل / الإيقاف
 - ⑦ مصباح الشحن
 - ⑧ مقبس آلة الحلاقة
 - ⑨ مفتاح قفل الرأس المتحرك («head lock»)
 - ⑩ زر تحرير الرقاقة
- وتشغيل مشذية الشعر الطويل («trimmer»)

English

Guarantee

We grant 2 years guarantee on the product commencing on the date of purchase. Within the guarantee period we will eliminate, free of charge, any defects in the appliance resulting from faults in materials or workmanship, either by repairing or replacing the complete appliance as we may choose.

This guarantee extends to every country where this appliance is supplied by Braun or its appointed distributor.

This guarantee does not cover: damage due to improper use, normal wear and tear (e.g. shaver foil or cutter block) as well as defects that have a negligible effect on the value or operation of the appliance. The guarantee becomes void if repairs are undertaken by unauthorised persons and if original Braun parts are not used.

To obtain service within the guarantee period, hand in or send the complete appliance with your sales receipt to an authorised Braun Customer Service Centre.

For UK only:

This guarantee in no way affects your rights under statutory law.

Français

Garantie

Nous accordons une garantie de 2 ans sur ce produit, à partir de la date d'achat.

Pendant la durée de la garantie, Braun prendra gratuitement à sa charge la réparation des vices de fabrication ou de matière en se réservant le droit de décider si certaines pièces doivent être réparées ou si l'appareil lui-même doit être échangé.

Cette garantie s'étend à tous les pays où cet appareil est commercialisé par Braun ou son distributeur exclusif.

Cette garantie ne couvre pas: les dommages occasionnés par une utilisation inadéquate, l'usure normale (par exemple, grille et bloc-couteaux) ainsi que les défauts d'usures qui ont un effet négligeable sur la valeur ou l'utilisation de l'appareil. Cette garantie devient caduque si des réparations ont été effectuées par des personnes

non agréées par Braun et si des pièces de rechange ne provenant pas de Braun ont été utilisées.

Pour toute réclamation intervenant pendant la période de garantie, retournez ou rapportez l'appareil ainsi que l'attestation de garantie à votre revendeur ou à un Centre Service Agréé Braun.

Appelez au 08.10.30.97.80 (ou se référez à <http://www.braun.com/global/contact/servicepartners/europe.country.html>) pour connaître le Centre Service Agréé Braun le plus proche de chez vous.

Clause spéciale pour la France

Outre la garantie contractuelle exposée ci-dessus, nos clients bénéficient de la garantie légale des vices cachés prévue aux articles 1641 et suivants du Code civil.

Polski

Warunki gwarancji

1. Gillette Poland S.A. gwarantuje sprawne działanie sprzętu w okresie 24 miesięcy od daty jego wydania Kupującemu. Ujawnione w tym okresie wady będą usuwane bezpłatnie, przez wymieniony przez firmę Gillette Poland S.A. autoryzowany punkt serwisowy, w terminie 14 dni od daty dostarczenia sprzętu do autoryzowanego punktu serwisowego.
2. Kupujący może wysłać sprzęt do naprawy do najbliższej znajdującego się autoryzowanego punktu serwisowego wymienionego przez firmę Gillette Poland S.A. lub skorzystać z pośrednictwa sklepu, w którym dokonał zakupu sprzętu. W takim wypadku termin naprawy ulegnie wydłużeniu o czas niezbędny do dostarczenia i odbioru sprzętu.
3. Kupujący powinien dostarczyć sprzęt w oryginalnym opakowaniu fabrycznym dodatkowo zabezpieczonym przed uszkodzeniem. Uszkodzenia spowodowane niedostatecznym zabezpieczeniem sprzętu nie podlegają naprawom gwarancyjnym.
4. Niniejsza gwarancja obowiązuje na terytorium Rzeczypospolitej Polskiej.
5. Okres gwarancji przedłuża się o czas od zgłoszenia wady lub uszkodzenia do naprawy sprzętu.

6. Naprawa gwarancyjna nie obejmuje czynności przewidzianych w instrukcji, do wykonania których Kupujący zobowiązany jest we własnym zakresie i na własny koszt.
7. Ewentualne oczyszczenie sprzętu dokonywane jest na koszt Kupującego według cennika danego autoryzowanego punktu serwisowego i nie będzie traktowane jako naprawa gwarancyjna.
8. Gwarancją nie są objęte:
 - a) mechaniczne uszkodzenia sprzętu spowodowane w czasie jego użytkowania lub w czasie dostarczania sprzętu do naprawy;
 - b) uszkodzenia i wady wynikłe na skutek:
 - używania sprzętu do celów innych niż osobisty użytek;
 - niewłaściwego lub niezgodnego z instrukcją użytkowania, konserwacji, przechowywania lub instalacji;
 - używania niewłaściwych materiałów eksploatacyjnych;
 - napraw dokonywanych przez nieuprawnione osoby; stwierdzenie faktu takiej naprawy lub samowolnego otwarcia sprzętu powoduje utratę gwarancji;
 - przeróbek, zmian konstrukcyjnych lub używania do napraw nieoryginalnych części zamiennych firmy Braun;
 - c) części szklane, żarówki oświetlenia;
 - d) ostrza i folie do golarek oraz materiały eksploatacyjne.
9. Bez nazwy i modelu sprzętu, daty jego zakupu potwierdzonej pieczętką i podpisem sprzedawcy karta gwarancyjna jest nieważna.
10. Niniejsza gwarancja na sprzedany towar konsumpcyjny nie wyłącza, nie ogranicza ani nie zawiesza uprawnień Kupującego wynikających z niezgodności towaru z umową.

našeho rozhodnutí buď opravou nebo výměnou celého výrobku. Tato záruka platí pro všechny země, kam je tento výrobek dodáván firmou Braun nebo jejím autorizovaným distributorem.

Tato záruka se nevztahuje: na poškození, vzniklá nesprávným používáním a údržbou, na běžné opotřebení (např. břitového bloku a folie), jakož i na defekty, mající zanedbatelný vliv na hodnotu a použitelnost přístroje. Záruka pozbývá platnosti, pokud byl výrobek mechanicky poškozen nebo pokud jsou opravy provedeny neautorizovanými osobami nebo pokud nejsou použity originální díly Braun. Přístroj je určen výhradně pro domácí použití. Při použití jiným způsobem nelze uplatnit záruku.

Poskytnutím záruky nejsou dotčena práva spotřebitele, která se ke koupi věci váží podle zvláštních právních předpisů.

Záruka platí jen tehdy, je-li záruční list řádně vyplněn (datum prodeje, razítko prodejny a podpis prodáváče) a je-li současně s ním předloženo prodejní doklad (dále jen doklady o koupi).

Chcete-li využít servisních služeb v záruční době, předejte nebo pošlete kompletní přístroj spolu s doklady o koupi do autorizovaného servisního střediska Braun. Aktualizovaný seznam servisních středisek je k dispozici v prodejnách výrobků Braun.

Volejte bezplatnou infolinku 0800 11 33 22 pro informaci o nejbližším servisním středisku Braun.

O případné výměně přístroje nebo zrušení kupní smlouvy platí příslušná zákonná ustanovení. Záruční doba se prodlužuje o dobu, po kterou byl výrobek podle záznamu z opravy v záruční opravě.

Český

Záruka

Na tento výrobek poskytujeme záruku po dobu 2 let od data prodeje spotřebiteli. Během této záruční doby bezplatně odstraníme závady na výrobku, způsobené vadami materiálu nebo chybou výroby. Oprava bude provedena podle

Magyar

Garancia

A garancia hatálya alól kivételt képeznek azok a meghibásodások, amelyek a készülék szakszerűtlen, vagy nem rendeltetésszerű használatára vezethetők vissza, valamint a normál használatból adódó kopás,

elhasználódás (pl.: szita vagy kés), és az apróbb hibák, amelyek a készülék értékét, vagy használhatóságát jelentősen nem befolyásolják.

A garancia érvényét veszti, ha a készülék a Braun által kijelölt szervizeken kívül kerül javításra.

Részletes tájékoztató és a Braun által kijelölt szervizek címjegyzéke a készülékhez mellékelt garancia-levéliben található.

Gillette Group Hungary Kereskedelmi Kft.,
1037 Budapest,
Szépvölgyi út 35-37
06-1/801-3800

Hrvatski

Jamstveni list

Jamstvo ne vrijedi za oštećenja nastala neispravnim uporabom, normalnu istrošenost (npr. mrežice ili bloka noža) i nedostatke koji samo neznatno utječu na vrijednost ili valjanost uporabe aparata.

Ovo jamstvo vrijedi u svakoj zemlji gdje su proizvodi distribuirani od strane Brauna ili službenog distributera.

Jamstvo ne vrijedi za oštećenja nastala neispravnim uporabom, normalnu istrošenost i nedostatke koji samo neznatno utječu na vrijednost ili valjanost uporabe aparata. Jamstvo prestaje kod popravka od strane neovlaštene osobe ili uporabe neoriginalnih dijelova umjesto Braun rezervnih dijelova.

Jamstvo vrijedi samo uz predočenje računa i pravilno ispunjenog jamstvenog lista.

Braunov servis možete kontaktirati na broj telefona 00 385 1 66 01 777.

Slovenský

Záruka

Na tento výrobok poskytujeme záruku po dobu 2 rokov odo dňa predaja spotrebiteľovi. Počas tejto záručnej doby bezplatne odstránime závady na výrobku, spôsobené vadami

materiálu alebo chybou výroby a to podľa nášho rozhodnutia buď opravou alebo výmenou celého výrobku. Táto záruka platí pre všetky krajiny, kde tento výrobok dodáva firma Braun alebo jej autorizovaný distribútor.

Táto záruka sa nevzťahuje: na poškodenia, ktoré vzniknú nesprávnym používaním a údržbou, na bežné opotrebenie (napr. britového bloku a fólie) ako aj na defekty, ktoré majú zanedbateľný vplyv na hodnotu a použitie prístroja. Záruka stráca platnosť v prípade, že výrobok bol mechanicky poškodený, alebo sa uskutočnili opravy neautorizovanými osobami, alebo sa nepoužili originálne diely Braun. Prístroj je výhradne určený na domáce použitie. Pri použití iným spôsobom nie je možné záruku uplatniť.

Poskytnutím záruky nie sú ovplyvnené spotrebiteľské práva, ktoré sa ku kúpe predmetu viažu podľa zvláštnych predpisov. Záruka platí iba vtedy, ak je záručný list riadne vyplnený (dátum predaja, pečiatka predajne a podpis predavača) a zároveň s ním predložený doklad o predaji (ďalej iba doklady o zakúpení).

Ak chcete využiť servisné služby v záručnej dobe, kompletný prístroj spolu s dokladmi o zakúpení odovzdajte alebo zašlite do autorizovaného servisného strediska Braun. Aktualizovaný zoznam servisných stredísk je k dispozícii v predajniach výrobkov Braun.

Vzhľadom na prípadnú výmenu prístroja alebo na zrušenie kúpnej zmluvy platia príslušné zákonné ustanovenia. Záručná doba sa predlžuje o dobu, počas ktorej bol výrobok podľa záznamu z opravovne v záručnej opravu.

Slovenski

Garancija

Za izdelek valja dvoletna garancija, ki začne veljati z datumom nakupa. V času trajanja garancije bomo brezplačno odpravili vse napake, ki so posledica slabega materiala ali izdelave, bodisi s popravilom bodisi z zamenjavo celega izdelka.

Ta garancija velja v vsaki državi, kjer je izdelek dobavljen od BRAUN ali njegovega pooblaščenega distributerja.

Garancija ne pokriva okvar, ki so posledica nepravilne uporabe, normalne obrabe (mrežice, bloki noža,...) in tudi ne okvar, ki v zanemarljivi meri vplivajo na vrednost ali delovanje aparata. Garancija preneha veljati, če popravilo izvrši nepooblaščen oseba, oziroma če pri popravilu niso uporabljeni originalni Braunovi nadomestni deli.

Za popravilo v garancijskem roku izročite ali pošljite kompletan izdelek z računom pooblaščenemu Braunovemu servisu.

Za informacije pokličite pooblaščen servis ISKRA PRINS tel. + 386 1 476 98 00.

Русский

Гарантийные обязательства фирмы BRAUN

Для всех изделий мы даем гарантию на два года, начиная с момента приобретения изделия.

В течение гарантийного периода мы бесплатно устраним путем ремонта, замены деталей или замены всего изделия любые заводские дефекты, вызванные недостаточным качеством материалов или сборки.

В случае невозможности ремонта в гарантийный период изделие может быть заменено на новое или аналогичное в соответствии с Законом о защите прав потребителей.

Гарантия обретает силу только если дата покупки подтверждается печатью и подписью дилера (магазина) на последней странице оригинальной инструкции по эксплуатации BRAUN, которая является гарантийным талоном.

Эта гарантия действительна в *любой* стране в которую это изделие поставляется фирмой BRAUN или назначенным дистрибьютором и где никакие ограничения по импорту или другие правовые положения не препятствуют предоставлению гарантийного обслуживания. Осуществление гарантийного обслуживания не влияет на дату истечения срока гарантии. Гарантия на замененные части истекает в момент истечения гарантии на данное изделие.

Гарантия не покрывает повреждения, вызванные неправильным использованием (см. также список ниже) нормальный износ деталей (например, сетки и режущего блока) в процессе эксплуатации изделия.

Эта гарантия теряет силу если ремонт производился не уполномоченным на то лицом и если использованы не оригинальные детали фирмы BRAUN.

В случае предъявления рекламации по условиям данной гарантии, передайте изделие целиком вместе с гарантийным талоном в любой из центров сервисного обслуживания фирмы BRAUN.

Все другие требования, включая требования возмещения убытков, исключаются, если наша ответственность не установлена в законном порядке.

Рекламации, связанные с коммерческим контрактом с продавцом не попадают под эту гарантию.

В соответствии с законом РФ № 2300-1 от 7.02.1992 г. «О защите прав потребителей» и принятым дополнением к закону РФ от 9.01.1996 г. «О внесении изменений» и дополнений в закон «О защите прав потребителей» и «Кодекс РСФСР об административных правонарушениях», фирма BRAUN устанавливает срок службы на свои изделия равным двум годам с момента приобретения или с момента производства, если дату продажи установить невозможно. Изделия фирмы BRAUN изготовлены в соответствии с высокими требованиями европейского качества. При бережном использовании и при соблюдении правил по эксплуатации, приобретенное Вами изделие фирмы BRAUN, может иметь значительно больший срок службы, чем срок установленный в соответствии с Российским законом.

Случаи, на которые гарантия не распространяется:

- дефекты, вызванные форс-мажорными обстоятельствами;
- использование в профессиональных целях;
- нарушение требований инструкции по эксплуатации;
- неправильная установка напряжения питающей сети (если это требуется);
- внесение технических изменений;
- механические повреждения;

- пошкодження по вині живих тварин, гризунов і комах (в тому числі випадки знаходження гризунов і комах всередині приладів);
- для приладів, що працюють від акумуляторів, – робота з непридатними або виснаженими акумуляторами, будь-які пошкодження, викликані виснаженими або течьми акумуляторами (пораджуємо користуватися тільки захищеними від витікання акумуляторами);
- для брит – сміття або порвана сітка.

Увага! Оригінальний Гарантійний Талон підлягає вилученню при зверненні в сервісний центр для гарантійного ремонту. Після проведення ремонту Гарантійним Талоном буде являтися заповнений оригінал Листа виконання ремонту зі штампом сервісного центру і підписаний користувачем по отриманні виробу з ремонту. Требуємо вказати дату повернення з ремонту, термін гарантії продовжується на час знаходження виробу в сервісному центрі. В разі виникнення складностей з виконанням гарантійного або післягарантійного обслуговування просимо повідомити про це в Інформаційну Службу Сервісу фірми BRAUN по телефону 8 800 200 11 11.

Українська

Гарантійні зобов'язання фірми Braun

Для всіх виробів ми даємо гарантію на два роки, починаючи з моменту придбання виробу.

Протягом гарантійного періоду ми безкоштовно усуваємо шляхом ремонту, заміни деталей або заміни всього виробу будь-які заводські дефекти, викликані недостатньою якістю матеріалів або складанням.

У випадку неможливості ремонту в гарантійний період виріб може бути замінений на новий або аналогічний відповідно до Закону про захист прав споживачів.

Гарантія надається лише в тому разі, якщо дата покупки підтверджується печаткою та підписом дилера (магазину) на оригінальному гарантійному талоні Braun або на останній сторінці оригінальної інструкції з експлуатації Braun, яка також може бути гарантійним талоном.

Ця гарантія дійсна у будь-якій країні, в якій цей виріб постачається фірмою Braun або призначений дистрибутором, та де жодні обмеження з імпорту або інші правові положення не перешкоджають наданню гарантійного обслуговування.

Здійснення гарантійного обслуговування не впливає на дату закінчення терміну гарантії. Гарантія на замінені частини закінчується в момент закінчення гарантії на даний виріб.

Гарантія не стосується таких випадків: ушкодження, викликані неправильним використанням, нормальний знос деталей (напр., сіточки для гоління або ріжучого блоку), дефекти, що справляють незначний вплив на якість роботи пристрою. Ця гарантія втрачає силу, якщо ремонт здійснюється не вповноваженою для цього особою та, якщо використовуються не оригінальні деталі фірми Braun.

У випадку пред'явлення рекламачії за умовами даної гарантії, передайте виріб у комплекті разом з гарантійним талоном у будь-який із центрів сервісного обслуговування фірми Braun.

Всі інші вимоги, разом з вимогами відшкодування збитків, не дійсні, якщо наша відповідальність не встановлена законним чином.

Випадки, на які не розповсюджується гарантія:

- дефекти, викликані форс-мажорними обставинами;
- використання з професійною метою;
- порушення вимог інструкції з експлуатації;
- невірне встановлення напруги мережі живлення (якщо це вимагається);
- здійснення технічних змін;
- механічні пошкодження;
- для приладів, що працюють на акумуляторах –

робота з невідповідними або
спрацьованими батарейками, будьякі
пошкодження, викликані спрацьованими
або підтікаючими батарейками;
– для бритв – зім'ята або порвана сітка.

У випадку виникнення складнощів з
виконанням гарантійного або
післягарантійного обслуговування прохання
звертатись до сервісного центру фірми Braun
в Україні.

Free Manuals Download Website

<http://myh66.com>

<http://usermanuals.us>

<http://www.somanuals.com>

<http://www.4manuals.cc>

<http://www.manual-lib.com>

<http://www.404manual.com>

<http://www.luxmanual.com>

<http://aubethermostatmanual.com>

Golf course search by state

<http://golfingnear.com>

Email search by domain

<http://emailbydomain.com>

Auto manuals search

<http://auto.somanuals.com>

TV manuals search

<http://tv.somanuals.com>