

Oral-B®

AdvancePower



D 9535
D 9525
D 9521
D 9513
D 9511
D 9013

powered by **BRAUN**

Type 4728



English

Thank you for purchasing an Oral-B AdvancePower, which is designed and engineered by Braun. If you have any questions, please call:

US residents
1-800-984-9668

Canadian residents
1-800-387-6657

Français

Merci d'avoir fait l'achat d'une brosse à dents Oral-B AdvancePower, conçue et mise au point par Braun. Si vous avez des questions, veuillez appeler :

Braun Canada
1-800-387-6657

Español

Gracias por haber comprado un cepillo de dientes Oral-B AdvancePower, que es diseñado y fabricado por Braun.

Si Ud. tiene alguna duda, por favor, en México, llame al:

01 (800) 508-5800

register **oralb.com** inscrivez **en ligne**
valuable offers offres avantageuses

4-716-065/01/VII-03/G2

USA/CDN/MEX

Printed in Germany

Imprimé en Allemagne

Impreso en Alemania

D 9535
D 9525

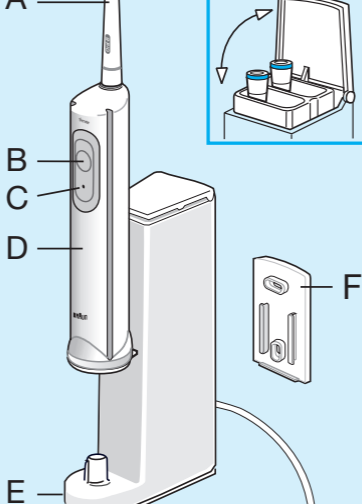

D 9511

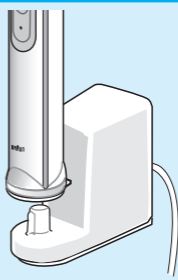

D 9513
D 9013

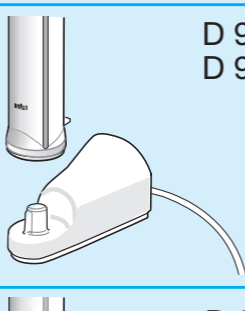

D 9521

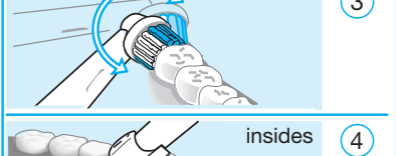
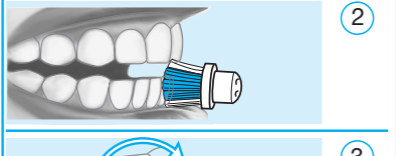
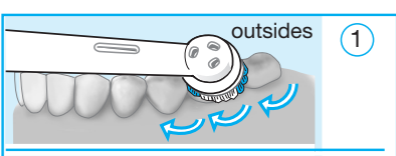
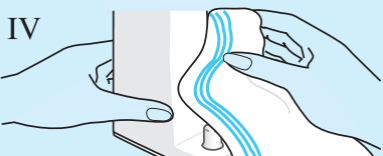
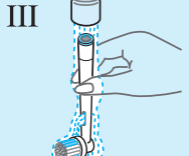
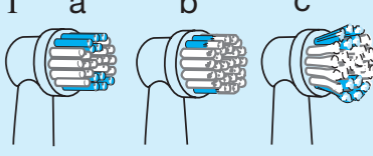
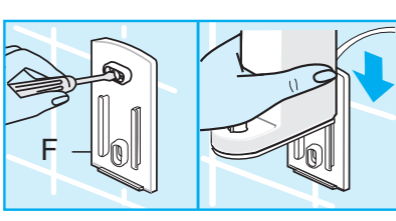
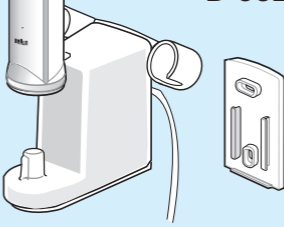

IMPORTANT SAFEGUARDS

When using electrical products, especially when children are present, basic safety precautions should always be followed, including the following:

READ ALL INSTRUCTIONS BEFORE USING.

DANGER

To reduce the risk of electrocution:

1. Do not place or store charger where it can fall or be pulled into a tub or sink.
2. Do not place charger in or drop into water or other liquid.
3. Do not reach for a charger that has fallen into water. Unplug immediately.
4. Do not use while bathing.

WARNING

To reduce the risk of burns, electrocution, fire, or injury to persons:

1. Close supervision is necessary when this product is used by, on, or near children.
2. Use this product only for its intended use as described in this manual. Do not use attachments not recommended by the manufacturer.
3. Never operate this product if it has a damaged cord or plug, if it is not working properly, if it has been dropped or damaged, or if the charger has been dropped into water. Return the product to a service center for examination and repair.
4. Keep the cord away from heated surfaces.
5. Never drop or insert any object into any opening.

SAVE THESE INSTRUCTIONS

The Oral-B AdvancePower has been developed together with leading dental professionals to effectively remove plaque from all areas of your teeth. It has been designed for daily use for the whole family.

Please read the use instructions carefully before first use.

Important

Periodically check the cord for damage. Should this be the case, take the charging unit (E) to a Braun Service Center.

A damaged or non-functioning unit should no longer be used.

Description

- A Brushhead
- B On switch
- C Off switch
- D Handle
- E Charging unit
- F Wall holder

Specifications

Power supply: see bottom of charging unit

Handle voltage: 1.2 V

Connecting and charging

The toothbrush is electrically safe and can be used in the bathroom without hesitation.

- Plug the charging unit into an electrical outlet. Place the handle on the charging unit. Handle must be switched off.
- A full charge takes 16 hours and will provide an operation time of approximately 20 minutes.
- For everyday use, the handle can be stored on the plugged-in charging unit to maintain the toothbrush at full power. Overcharging is impossible.

Battery maintenance

To maintain the maximum capacity of the rechargeable battery, you must discharge it at least once every 6 months. To do this, unplug the charging unit and allow the battery to run down with normal use.

Using the toothbrush

The toothbrush can be used with any toothpaste.

- To avoid splashing, guide the brushhead to your teeth before switching the appliance on.
- Slowly guide the brushhead from tooth to tooth, spending a few seconds on each tooth surface.
- Brush the gums as well as the teeth, first the outsides, then the insides and finally the chewing surfaces.
- Do not press too hard or scrub, simply let the brush do all the work.
- To thoroughly remove plaque, brush for at least two minutes.

During the first days of using the toothbrush, your gums may bleed slightly. In general, bleeding should stop after a few days.

Should it persist after two weeks, please consult your dentist or hygienist.

Dentists recommend that you replace any toothbrush every 3 months. Therefore, the brushhead is provided with INDICATOR[®] bristles (I.a). With proper brushing twice a day for two minutes, the color will disappear half-way down the bristles in a 3-month period (I.b), provided you use toothpaste.

If the bristles splay before the color recedes (I.c), you are exerting too much pressure on teeth and gums.

Replacement brushheads

Available at retail stores or Braun Service Centers.

Cleaning

After use, rinse the brushhead for several seconds under running water with the handle switched on (II). Then switch off the handle and take off the brushhead. Rinse both parts separately under running water (III) and wipe them dry.

From time to time, also clean the charging unit with a damp cloth (IV).

Environmental notice

This product contains nickel-cadmium rechargeable batteries. In the interest of protecting the environment, do not dispose of the product in the household waste at the end of its useful life. Disposal can take place at a Braun Service Center.

RBRC



Ni-Cd

However, if you prefer to dispose of the battery yourself, please refer to the section «Battery removal».

Subject to change without notice.

FOR USA ONLY

Limited 2-Year Warranty

Braun warrants this appliance to be free of defects in material and workmanship for a period of two years from the date of original purchase at retail.

If the appliance exhibits such a defect, Braun will, at its option, repair or replace it without cost for parts and labor. The product must be carried in or shipped, prepaid and insured (recommended), to an authorized Braun Service Center. Proof of date of original purchase is required.

The cost to ship the product to an authorized Service Center is the responsibility of the consumer, the cost to return the product to the consumer is the responsibility of Braun.

This warranty does not cover finishes or normal wear, nor does it cover damage resulting from accident, misuse, dirt, water, tampering, unreasonable use, service performed or attempted by unauthorized service agencies, failure to provide reasonable and necessary maintenance, including recharging, or units that have been modified or used for commercial purposes.

ALL IMPLIED WARRANTIES, INCLUDING ANY IMPLIED WARRANTY OF MERCHANTABILITY OR FITNESS FOR ANY PARTICULAR PURPOSE, ARE LIMITED IN DURATION TO TWO YEARS FROM DATE OF ORIGINAL PURCHASE. IN NO EVENT WILL BRAUN BE RESPONSIBLE FOR CONSEQUENTIAL DAMAGES RESULTING FROM THE USE OF THIS PRODUCT.

Some states do not allow the exclusion or limitation of incidental or consequential damages, so the above limitation may not apply to you.

This warranty gives you specific legal rights, and you may have other legal rights which vary from state to state.

To obtain service in the USA

Should this product require service, please call 1-800-BRAUN 11 (272-8611) to be referred to the authorized Braun Service Center closest to you.

To obtain service:

- A Take the product in to the authorized Braun Service Center of your choice or,
- B Ship the product to the authorized Braun Service Center of your choice.
 - Pack the product well.
 - Ship the product prepaid. Insurance is recommended.
 - Include a copy of your proof of purchase to verify warranty coverage, if applicable.

To obtain original Braun replacement parts and accessories:
Contact an authorized Braun Service Center. Please call 1-800-BRAUN 11 (272-8611) to be referred to the authorized Braun Service Center closest to you.

To order original Braun replacement parts and accessories (including replacement brushheads) by phone:
Please call 1-800-892-8534.

To speak to a Braun Consumer Service Representative:
Please call 1-800-984-9668.

FOR CANADA ONLY

Limited 2-Year Warranty

In the event a this appliance fails to function within the specified warranty period because of defects in material or workmanship, and the consumer returns the unit to an authorized service center, Braun Canada will, at its option either repair or replace the unit without additional charge to the consumer. This warranty does not cover any product which has been damaged by dropping, tampering, servicing performed or attempted by unauthorized service agencies, misuse or abuse. This warranty excludes units which have been modified or used for commercial purposes.

To the extent allowed by law, Braun Canada shall not be responsible for loss of the product, loss of time, inconvenience, commercial loss, special or consequential damages.

The provisions of this warranty are in addition to and not a modification of or subtraction from the statutory warranties and other rights and remedies contained in applicable provincial legislation.

How to obtain service in Canada

Should this product require service, please call 1 800 387-6657 to be referred to the authorized Braun Service Center closest to you.

To obtain service:

- A. Carry the product in to the authorized Braun Service Center of your choice or,
- B. Ship the product to the authorized Braun Service Center of your choice.
Pack the product well.
Ship the product prepaid and insured (recommended). Include a copy of your proof of purchase to verify warranty coverage, if applicable.

To obtain original Braun replacement parts & accessories:

Contact a Braun authorized Service Center. Please call 1 800 387-6657 to be referred to the authorized Braun Service Center closest to you.

To speak to a Braun Service Representative:

Please call 1-800-387-6657.

12 Month Performance Guarantee

For USA only

Use the Oral-B AdvancePower daily until you are fully familiar with this mechanical plaque removal instrument. If you are not convinced that the Oral-B AdvancePower significantly reduces plaque, send it back for a full refund.

If not satisfied please send the Oral-B AdvancePower within 12 months, postpaid and insured along with your name and address filled in below and the original sales slip indicating the purchase price and the date of purchase to:

12 Month Performance Guarantee

Braun Division,
The Gillette Company,
Sobin Park and A Street, MS 1F
South Boston, MA 02127

Sorry: No refunds will be made for any appliance damaged by accident, neglect or unreasonable use.

The Oral-B AdvancePower must be shipped in its original packaging and be postmarked no later than 12 months after the date of purchase.

Please allow 6–8 weeks for handling.

Name of Regular Toothbrush

Your Name

Street

City

StateZip Code

12 Month Performance Guarantee

For Canada only

Use the Oral-B AdvancePower daily until you are fully familiar with this mechanical plaque removal instrument. If you are not convinced that the Oral-B AdvancePower significantly reduces plaque, send it back for a full refund.

If not satisfied please send the Oral-B AdvancePower within 12 months, postage-paid and insured along with your name and address filled in below and the original sales slip indicating the purchase price and the date of purchase to:

12 Month Performance Guarantee

Braun Products
Gillette Canada Company
4 Robert Speck Parkway
Mississauga, ON
L4Z 4C5

Sorry: No refunds will be made for any appliance damaged by accident, neglect or unreasonable use.

The Oral-B AdvancePower must be shipped in its original packaging and be postmarked no later than 12 months after the date of purchase.

Please allow 6–8 weeks for handling.

Name of Regular Toothbrush

Your Name

Street

City

ProvincePostal Code

INSTRUCTIONS DE SÉCURITÉ IMPORTANTES

Lors de l'utilisation d'appareils électriques, surtout en présence d'enfants, certaines précautions élémentaires doivent être observées, dont les suivantes :

LIRE TOUTES LES DIRECTIVES AVANT D'UTILISER L'APPAREIL.

DANGER

Pour réduire les risques d'électrocution, suivre les directives suivantes :

1. Ne pas placer ni ranger le chargeur à un endroit où il peut tomber ou glisser dans une baignoire ou un lavabo.
2. Ne pas immerger dans l'eau ni aucun autre liquide.
3. Éviter de toucher le chargeur s'il est entré en contact avec de l'eau. Le débrancher immédiatement.
4. Ne pas utiliser pendant le bain.

AVERTISSEMENT

Pour réduire les risques de brûlure, d'électrocution, d'incendie ou de blessure, suivre les directives suivantes :

1. Exercer une surveillance attentive lorsque l'appareil est utilisé par ou pour des enfants ou près de ceux-ci.
2. Ne pas utiliser cet appareil à des fins autres que celles indiquées dans ce manuel. Ne pas employer d'accessoires non recommandés par le fabricant.
3. Ne jamais faire fonctionner un appareil dont la fiche ou le cordon est abîmé, qui n'est pas en bon état de fonctionnement, est tombé, a été endommagé ou si le chargeur a été mis en contact avec de l'eau. Retourner l'appareil à un centre de service après-vente pour inspection et réparation.
4. Ne pas laisser le cordon entrer en contact avec des surfaces chaudes.
5. Ne jamais laisser tomber ni insérer d'objets dans les orifices de l'appareil.

CONSERVER CES DIRECTIVES

La brosse à dents Oral-B AdvancePower a été mise au point par d'éminents professionnels des soins dentaires pour enlever efficacement la plaque sur toutes les surfaces des dents.

Elle a été conçue pour un usage quotidien par toute la famille.

Lire attentivement les directives avant d'utiliser l'appareil pour la première fois.

Important

Vérifier régulièrement le cordon. Si celui-ci est endommagé, apporter la base de charge (E) à un centre de service après-vente Braun. Ne pas utiliser un appareil endommagé ou qui ne fonctionne plus.

Description

- A Tête de brosse
- B Interrupteur « marche »
- C Interrupteur « arrêt »
- D Poignée
- E Base de charge
- F Support mural

Caractéristiques techniques

Bloc d'alimentation : voir sous la base de charge

Tension de la poignée : 1,2 volts

Branchement et chargement

La brosse à dents peut être utilisée en toute sécurité dans la salle de bain.

- Brancher la base de charge sur une prise de courant. Placer la poignée sur la base de charge. La poignée doit être éteinte.
- Il faut 16 heures pour une charge complète, après laquelle vous disposez d'une durée d'utilisation d'environ 20 minutes.
- Pour une utilisation quotidienne, la poignée peut rester en position de charge pour que la brosse à dents conserve sa pleine capacité. Il n'y a aucun risque de surcharge.

Entretien des piles

Pour maintenir la pleine capacité des piles rechargeables, débrancher la base de charge, décharger la poignée en l'utilisant régulièrement, puis recharger complètement. Cette procédure devrait être répétée au moins tous les six mois.

Utilisation de la brosse à dents

Ce produit peut être utilisé avec toute marque de dentifrice.

- Pour éviter les éclaboussures, poser la tête de brosse sur les dents avant de mettre l'appareil en marche.
- Déplacer doucement la tête de brosse d'une dent à l'autre maintenant la brosse en place pendant quelques secondes sur chaque dent.
- Brossez les gencives aussi bien que les dents, d'abord les surfaces extérieures, puis les surfaces intérieures, et enfin les surfaces de mastication.
- Ne pas appuyer trop fort ni froter, laisser tout simplement la brosse agir.
- Pour éliminer complètement la plaque dentaire, brossez vos dents au moins deux minutes.

Lors des premières utilisations de la brosse à dents, les gencives peuvent saigner légèrement. Ce saignement devrait s'arrêter après quelques jours. S'il persiste après deux semaines, consulter le dentiste ou l'hygiéniste.

Les dentistes recommandent de changer de brosse à dents tous les trois mois. C'est pourquoi la tête de brosse est pourvue de soies INDICATOR® (I.a). Lorsque le brossage est fait correctement, deux fois par jour pendant deux minutes, la couleur des soies INDICATOR s'estompe à mi-hauteur sur une période de trois mois (I.b).

Si les soies s'écrasent avant que la couleur ne s'estompe (I.c), cela indique que vous exercez une pression trop importante sur vos dents et vos gencives.

Têtes de brosse de recharge

Chez les détaillants ou à un centre de Service après-vente Braun.

Entretien

Après usage, mettre l'appareil en marche et rincer minutieusement la tête de brosse sous l'eau courante pendant plusieurs secondes (II). Arrêter l'appareil et enlever la tête de brosse de la poignée. Nettoyer les deux parties séparément sous l'eau courante (III), puis les sécher.

De temps en temps, nettoyer également la base de charge à l'aide d'un linge humide (IV).

Respect de l'environnement

Ce produit comprend une pile rechargeable au nickel-cadmium. Afin de contribuer à la protection de l'environnement, ne jetez pas cet appareil dans les ordures ménagères lorsqu'il arrive en fin de vie. Vous pouvez vous en défaire auprès d'un centre de collecte approprié.



Cependant, si vous préférez procéder vous-même à la mise au rebut de la pile, veuillez vous reporter à la section « Extraction de la pile ».

Sous réserve de modifications sans préavis.

Pour le CANADA seulement

Garantie restreinte de deux ans

En l'occurrence d'un défaut à cet appareil au cours de la période de garantie mentionnée, soit par suite d'un vice de matière ou de fabrication, et du renvoi de l'appareil par le consommateur à un centre de service après-vente agréé, Braun Canada se réserve le choix de réparer ou remplacer l'appareil sans aucuns frais supplémentaires pour le consommateur. Cette garantie devient invalide si le produit est endommagé par une chute, une modification, un abus, une utilisation incorrecte ou s'il a été soumis à un entretien ou à des tentatives d'entretien par des centres de service après-vente non agréés. Cette garantie exclut les appareils modifiés ou utilisés à des fins commerciales.

Dans la mesure permise par la loi, Braun Canada n'est pas responsable pour une perte d'utilisation, une perte de temps, un inconvénient, une perte commerciale, un dommage spécial ou indirect, causés par l'appareil.

Les clauses de cette garantie constituent une addition et non une modification ou soustraction aux garanties statutaires et autres droits et recours contenus dans la législation provinciale applicable.

Service après-vente au Canada

Pour obtenir des services après-vente pour ce produit, veuillez composer le 1 800 387-6657 afin d'être dirigé vers le centre de service après-vente agréé Braun le plus proche.

Pour obtenir des services après-vente :

- A. Veuillez remettre le produit au centre de service après-vente agréé Braun de votre choix ; ou :
- B. Veuillez expédier le produit au centre de service après-vente agréé Braun de votre choix.

Assurez-vous de bien emballer le produit. Expédiez le produit, port payé et assuré (recommandé).

N'oubliez pas d'inclure une copie de votre preuve d'achat afin de confirmer la couverture de la garantie, le cas échéant.

Pour obtenir des pièces et accessoires de rechange Braun d'origine :

Communiquez avec un centre de service après-vente agréé Braun.

Veuillez composer le 1 800 387-6657

afin d'être dirigé vers le centre de service après-vente agréé Braun le plus proche.

Pour communiquer avec un représentant du Service à la clientèle Braun :

Veuillez composer le 1 800 387-6657.

Garantie de rendement de 12 mois

Pour le Canada seulement

Utilisez la brosse à dents électrique Oral-B AdvancePower quotidiennement, jusqu'à ce que vous vous soyez familiarisé(e) avec cet instrument. Si vous n'êtes pas d'avis que la brosse à dents réduit la plaque de façon significative, veuillez nous le retourner et nous vous ferons parvenir un remboursement intégral.

Si vous n'êtes pas satisfait(e), veuillez nous retourner votre appareil d'ici 12 mois, dans un colis affranchi et assuré, accompagné du formulaire ci-dessous où vous aurez inscrit votre nom et votre adresse, ainsi que du reçu de caisse d'origine indiquant le prix et la date de l'achat, à l'adresse suivante :

Garantie de rendement de 12 mois

Braun Products
Gillette Canada Company
4 Robert Speck Parkway
Mississauga, ON
L4Z 4C5

Désolés: Nous n'autoriserons aucun remboursement si votre appareil a été endommagé par accident, négligence ou usage abusif.

La brosse à dents doit être expédiée dans son emballage d'origine et doit nous parvenir au plus tard 12 mois après la date de l'achat, le cachet de la poste faisant foi. Veuillez prévoir un délai de six à huit semaines pour le traitement de votre demande.

Marque de la brosse à dents employée le plus souvent

Nom

Adresse

Ville

ProvinceCode postal

PRECAUCIONES IMPORTANTES DE SEGURIDAD

Cuando utilice productos eléctricos, especialmente si hay niños presentes, existen ciertas precauciones de seguridad que siempre hay que observar, incluyendo las siguientes:

LEA TODAS LAS INSTRUCCIONES ANTES DE USAR EL APARATO.

PELIGRO

Para reducir el riesgo de electrocución:

1. No coloque o guarde el cargador en algún lugar de donde pueda caerse al lavabo o a la tina.
2. No introduzca el aparato al agua ni a ningún otro tipo de líquido.
3. No tome el cargador si éste se a caído al agua. Desconéctelo inmediatamente.
4. No lo utilice mientras se está bañando.

ADVERTENCIA

Para reducir el riesgo de quemaduras, electrocución, fuego o algún daño:

1. Se debe supervisar detenidamente el uso de este aparato cuando sea empleado por o cerca de niños pequeños.
2. Este aparato debe ser utilizado solo y únicamente para los fines descritos en este manual. No utilice accesorios que no hayan sido recomendados por el fabricante.
3. Nunca use este aparato si el cable ha sufrido algún daño, si no está funcionando adecuadamente, si el aparato está dañado o lo ha dejado caer, o si lo ha sumergido en agua. Lleve su aparato a cualquier Centro de Servicio Braun para su revisión y reparación.
4. Mantenga el cable lejos de superficies calientes.
5. Nunca inserte ningún tipo de objetos en las ranuras del aparato.

GUARDE ESTAS INSTRUCCIONES

El cepillo eléctrico Oral-B AdvancePower ha sido desarrollado y creado conjuntamente con dentistas de primera línea para eliminar la placa dental de todas las áreas de los dientes. Ha sido diseñado para el uso diario de toda la familia.

Antes de utilizarlo por primera vez, recomendamos lea atentamente las siguientes instrucciones de uso.

Importante

Compruebe periódicamente el cable para evitar que se estropee. En el caso de que observara algún deterioro, lleve el cargador (E) a un Servicio de Asistencia Técnica de Braun. Un aparato roto o que no funcione, no debe seguir utilizándose.

Descripción

- A Cabezal
- B Interruptor de puesta en marcha
- C Interruptor de desconexión
- D Unidad de carga
- E Cargador
- F Soporte de pared

Especificaciones

Cargador:

Tensión de alimentación:	120 V ac (~)
Frecuencia de operación:	60 Hz
Potencia nominal	1 W
<u>Voltaje de la unidad recargable:</u>	1,2 V

Conexión y carga

La total resistencia al agua del cepillo eléctrico lo hace especialmente indicado para ser utilizado en el cuarto de baño sin ningún tipo de riesgo.

- Conecte el cargador a una salida de corriente. Coloque la unidad de carga en el cargador. La unidad de carga debe estar apagada.
- El cepillo tardará 16 horas en cargarse completamente y su autonomía con carga completa es de 20 minutos aproximadamente.
- Puede dejar el cepillo en el cargador conectado permanentemente de forma que se mantenga con la carga completa para su utilización diaria. Es imposible que llegue a sobrecargarse.

Mantenimiento de la batería

Para mantener la capacidad máxima de la batería recargable, desconecte el cargador y deje que el cepillo se descargue con el uso diario. Luego cargue nuevamente para máxima capacidad. Este proceso se debe realizar cada 6 meses.

Utilización del cepillo eléctrico

Este aparato puede ser utilizado con cualquier tipo de pasta dentífrica convencional.

- Con el fin de evitar salpicaduras, conecte la unidad de carga una vez introducido el cepillo en la boca.
- Guíe el cabezal del cepillo lentamente de diente a diente, manteniéndolo en la superficie de cada diente durante unos segundos antes de desplazarlo al siguiente.
- Cepille las encías al igual que los dientes, comience por la parte exterior, luego la interior y finalmente la superficie.
- No presione ni frote excesivamente, deje que el cepillo haga todo el trabajo.
- Para eliminar la placa en profundidad, cepille los dientes al menos durante 2 minutos.

Puede que sus encías sangren ligeramente las primeras veces que utilice el cepillo. No obstante, esta reacción debería desaparecer al cabo de pocos días. Si persistiera después de 2 semanas, consulte con su dentista o higienista.

Los dentistas recomiendan reemplazar el cabezal cada 3 meses. Por esta razón, el cabezal incorpora filamentos INDICATOR® (I.a). Llevando a cabo un cepillado adecuado dos veces al día durante dos minutos, el color desaparecerá hasta la mitad de las cerdas al cabo de un período de 3 meses, siempre y cuando utilice pasta de dientes (I.b).

En el caso de que los filamentos se deformen antes de que el color desaparezca (I.c), significa que está ejerciendo demasiada presión sobre los dientes y las encías.

Cabezales de recambio

Están disponibles en tiendas de Supermercados y en cualquier Centro de Servicio Braun.

Limpieza

Después de utilizarlo, aclare el cabezal bajo agua corriente durante varios segundos con la unidad de carga conectada (II).

A continuación, desconecte el aparato y retire el cabezal de la unidad de carga. Aclare ambas partes de forma separada bajo agua corriente (III) y séquelas.

De vez en cuando, el cargador deberá ser limpiado con un paño húmedo (IV).

Aviso ecológico

Este producto contiene baterías recargables de níquel-cadmio. Para preservar el medio ambiente, no tire este producto a la basura al final de su vida útil. Puede entregarlo en un Centro de Servicio Braun o en lugares de recogida apropiados.



No obstante, si Ud. prefiere retirar la batería, vea la sección «Extracción de la batería».

Sujeto a cambio sin previo aviso.

SOLO PARA MEXICO

Garantía

Braun concede a este producto dos años de garantía desde la fecha de compra. Dentro del período de garantía, subsanaremos, sin cargo alguno, cualquier defecto del aparato imputable tanto a los materiales como a la fabricación, ya sea reparando, sustituyendo piezas o facilitando un aparato nuevo según nuestro criterio. Cualquier otra reclamación por daños queda excluida. Esta garantía sólo será válida dentro del período amparado por la misma. Las reclamaciones sólo serán válidas en los países donde se venden oficialmente y siempre y cuando la garantía este sellada y fechada. Cualesquiera otras reclamaciones no especificadas están excluidas a menos que la ley prevea otra cosa con caracter obligatorio.

Importado y/o distribuido por:
Gillette Manufactura, S.A. de C.V. /
Gillette Distribuidora, S.A. de C.V.
Atomo No. 03
Parque Industrial Naucalpan
Naucalpan de Juarez
Estado de México
C.P. 53370
R.F.C. GMA 940301 MV7 /
R.F.C. GDI 930 706 NZ1

Aparato

Modelo

Nombre y/o razón social del distribuidor

Dirección y teléfono

Fecha de entrega

Sello o firma

Garantía de reembolso de 12 meses

Ultra limpieza más allá del alcance de un cepillo manual, compruebelo ó la devolución de su dinero.

Oral-B AdvancePower proporciona un cepillado rápido y efectivo dejando los dientes Ultra limpios, llegando donde un cepillo manual no puede, una vez que pruebe Oral-B AdvancePower tenemos la confianza de que notará la diferencia y es por eso que estamos dispuestos a garantizar su completa satisfacción o la devolución de su dinero.

Pruebe Oral-B por 12 meses, si no está plenamente satisfecho después de este período, tráigalo o envíelo por paquetería, con flete prepagado y asegurado, junto con su nombre y dirección en el dorso de este talón, y la factura o nota de compra en la que se indique el precio y fecha de compra, a la siguiente dirección:

Gillette Distribuidora, S.A. de C.V.
Atomo No. 03
Parque Industrial Naucalpan
Naucalpan de Juarez
Estado de México
C.P. 53370

Lo sentimos pero no se hará ningún reembolso de Oral-B AdvancePower dañado por accidente, negligencia o uso inadecuado. Oral-B AdvancePower deberá ser enviado en su empaque original y con sus accesorios completos. En caso de traer personalmente su Oral-B AdvancePower, deberá entregarlo como máximo a los 12 meses de la factura o nota de compra. En caso de envío por paquetería, la fecha del talón no podrá exceder a los 12 meses de la fecha de factura o nota de compra. El reembolso para los que acudan personalmente, será en efectivo y a la vista, para los clientes que nos envíen su producto por paquetería, será por medio de cheque vía paquetería en un lapso no mayor a ocho semanas. No olvides llenar completa y correctamente los datos del talón.

Motivo de la devolución

Nombre del cliente

Calle

Número

Interior

Colonia

Municipio/Delegación

Población

Código postal

Estado

Teléfono (con clave Lada)

FOR USA ONLY

Nickel-Cadmium Battery Pack

SAVE THIS INFORMATION

PRODUCT CONTAINS A NICKEL-CADMIUM RECHARGEABLE BATTERY PACK. MUST BE RECYCLED OR DISPOSED OF PROPERLY.

May not be disposed of in municipal waste. Recycle or dispose of in an environmentally sound manner.

RBRC



Ni-Cd

Ni-Cd

Call Braun 800-272-8611 for recycling information.

See next page for easy battery pack removal.

DISPOSE OF YOUR BATTERY PACK PROPERLY.

DO NOT PLACE USED BATTERIES IN YOUR REGULAR TRASH.

THIS NICKEL-CADMIUM BATTERY PACK MUST BE COLLECTED, RECYCLED OR DISPOSED OF IN AN ENVIRONMENTALLY SOUND MANNER.

The incineration, landfilling or mixing of nickel-cadmium batteries with the municipal solid waste stream is PROHIBITED BY LAW in most areas.

Return this battery pack to a federal or state approved nickel-cadmium battery recycler. This may be where you purchased the battery.

In MINNESOTA call 1-800-225-PRBA if further disposal information is required; or Contact your local waste management officials for other information regarding the environmentally sound collection, recycling and disposal of this battery pack.

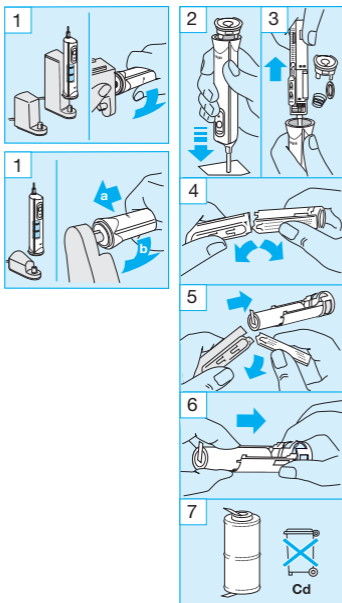

English

Battery removal at the end of the product's useful life

Open the handle as shown, remove the battery and dispose of it according to local environmental regulations.

Caution: Opening the handle will destroy the appliance and invalidate the guarantee.

Note: You will not be able to place new batteries in the handle.

Français

Extraction de la pile à la fin de durée de vie du produit

Ouvrir la poignée comme illustré, retirer la pile et la jeter conformément aux règlement environnementaux locaux.

Attention : en ouvrant la poignée vous détruisez l'appareil et la garantie est invalidée.

Remarque : Il est impossible de mettre de nouvelles piles dans la poignée.

Español

Extracción de la batería al final de la vida útil del producto

Abra el aparato como se muestra, extraiga la batería y deshágase de ella de acuerdo con las regulaciones ambientales locales.

¡ Atención ! La apertura de la unidad recargable supone su destrucción.

La garantía no tendrá validez para el caso de una unidad recargable abierta.

Nota: Usted no podrá reemplazar baterías nuevas en la unidad recargable.

Free Manuals Download Website

<http://myh66.com>

<http://usermanuals.us>

<http://www.somanuals.com>

<http://www.4manuals.cc>

<http://www.manual-lib.com>

<http://www.404manual.com>

<http://www.luxmanual.com>

<http://aubethermostatmanual.com>

Golf course search by state

<http://golfingnear.com>

Email search by domain

<http://emailbydomain.com>

Auto manuals search

<http://auto.somanuals.com>

TV manuals search

<http://tv.somanuals.com>