

BRAUN

Satin·Hair 7

Colour



Hair Dryer

HD 770

HD 750

Type 3549

www.braun.com



Braun Infolines

- (D) (A) 00 800 27 28 64 63**
00 800 BRAUNINFOLINE
- (CH) 08 44 - 88 40 10**
- (GB) 0800 783 70 10**
- (IRL) 1 800 509 448**
- (F) 0 810 309 780**
- (B) 0 800 14 592**
- (E) 901 11 61 84**
- (P) 808 20 00 33**
- (I) (02) 6 67 86 23**
- (NL) 0 800-445 53 88**
- (DK) 70 15 00 13**
- (N) 22 63 00 93**
- (S) 020 - 21 33 21**
- (FIN) 020 377 877**
- (PL) 0 801 127 286**
0 801 1 BRAUN
- (CZ) 221 804 335**
- (SK) 02/5710 1135**
- (H) (06-1) 451-1256**
- (HR) 01/6690 330**
- (SLO) 080 2822**
- (TR) 0 800 261 63 65**
- (RUS) 8 800 200 20 20**
- (UA) +38 044 428 65 05**
- (HK) 852-25249377**
(Audio Supplies Company Ltd.)

Internet:

www.braun.com

www.service.braun.com

Braun GmbH
Frankfurter Straße 145
61476 Kronberg/Germany

Deutsch	2
English	2
Français	3
Español	4
Português	5
Italiano	6
Nederlands	6
Dansk	7
Norsk	8
Svenska	8
Suomi	9
Polski	10
Český	11
Slovenský	12
Hrvatski	12
Slovenski	13
Magyar	14
Română	15
Türkçe	15
Ελληνικά	16
Русский	17
Українська	18
Български	19
عربي	22
فارسی	23

99414113/III-10

D/GB/F/E/P/I/NL/DK/N/S/FIN/PL/CZ/SK/HR/SLO/H/RO/TR/GR/
RUS/UA/BG/Arab/Farsi

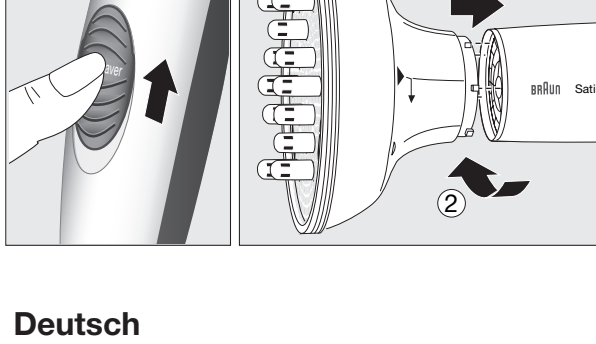
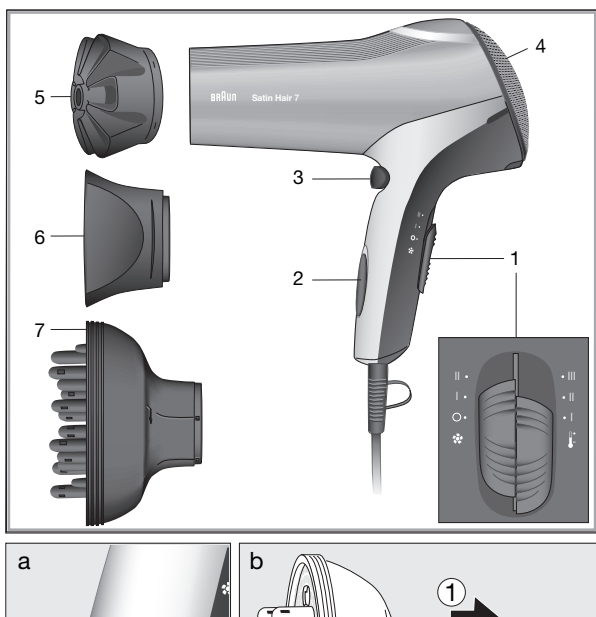

Deutsch

Unsere Produkte werden hergestellt, um höchste Ansprüche an Qualität, Funktionalität und Design zu erfüllen. Wir wünschen Ihnen mit Ihrem neuen Braun Haartrockner viel Freude. Gebrauchsanweisung vor Inbetriebnahme sorgfältig durchlesen.

Wichtig

- Schließen Sie das Gerät nur an Wechselspannung (\sim) an und prüfen Sie, ob Ihre Netzspannung mit der Spannungsangabe auf dem Gerät übereinstimmt.
-  Dieses Gerät darf nicht in der Nähe von mit Wasser gefüllten Behältern wie z.B. Badewanne, Dusche, Waschbecken verwendet werden. Achten Sie darauf, dass das Gerät nicht nass wird.
- Ziehen Sie immer den Netzstecker, wenn das Gerät nicht in Gebrauch ist. Die Nähe von Wasser stellt eine Gefahr dar, auch wenn das Gerät ausgeschaltet ist.
- Als zusätzlicher Schutz wird die Installation einer Fehlerstrom-Schutzeinrichtung (RCD) mit einem Bemessungsauslösestrom von nicht mehr als 30 mA im Badezimmer-Stromkreis empfohlen. Fragen Sie Ihren Installateur um Rat.
- Bei Überlastung – zum Beispiel durch Verdecken der Luftansaug- bzw. der Auslassöffnungen mit Fusseln und Haaren – schaltet sich der Haartrockner aus und nach einer Abkühlzeit von wenigen Minuten wieder ein. Um ein unbeaufsichtigtes Wiedereinschalten zu vermeiden, stellen Sie den Schalter auf «0» = aus.
- Wickeln Sie das Netzkabel nicht um das Gerät. Überprüfen Sie es gelegentlich auf Schadstellen. Ist das Netzkabel beschädigt, muss es durch eine vom Hersteller benannte Reparaturwerkstatt ersetzt werden, um Gefährdungen zu vermeiden.
- Kinder oder Personen mit eingeschränkten physischen, sensorischen oder geistigen Fähigkeiten dürfen dieses Gerät nicht benutzen, es sei denn, sie werden durch eine für ihre Sicherheit zuständige Person beaufsichtigt. Wir empfehlen außerdem, das Gerät außer Reichweite von Kindern aufzubewahren sowie sicherzustellen, dass Kinder nicht mit dem Gerät spielen.

Gerätebeschreibung

- 1 Schalter
- 2 «Colour Saver» Schalter
- 3 Taste für die Kaltstufe
- 4 Sicherheitsfilter
- 5 «Colour Saver» Düse
- 6 Luftstromrichtdüse
- 7 Volumen-Diffusor (nur bei Modell HD 770)

Schalter (1)

Zwei Luftstrom-Stufen und drei Temperatur-Stufen erlauben individuelle Einstellmöglichkeiten für schnelles, aber auch schonendes Trocknen.

Luftstrom		Temperatur	
II	hoch	hoch	III
I	niedrig	mittel	II
O	aus	niedrig	I

«Colour Saver» Technologie

Die Colour Saver Technologie mit satin ions erhält die Gesundheit von coloriertem Haar, indem sie es vor Austrocknung und Schädigung schützt und den Feuchtigkeitsverlust während des Trocknens reduziert. Für wunderschönes coloriertes Haar, das länger gesünder und lebhafter aussieht.

«Colour Saver» Schalter

Durch Betätigen des Colour Saver Schalters (2) können Sie die maximale Temperatur Ihres Haartrockners begrenzen, ungeachtet der Gebläsestufe. Dadurch schützt der Satin Hair Colour Haartrockner coloriertes Haar vor übermäßigem Austrocknen, wobei ein kraftvoller Luftstrom beibehalten wird.

«Colour Saver» Düse

Die Colour Saver Düse (5) vermischt kühle Raumluft mit dem Luftstrom des Haartrockners und verteilt das Luftgemisch sanft und schonend über eine größere Fläche. Das Haar wird schnell und doch besonders schonend getrocknet.

Kaltstufe (3)

Zum Fixieren der Frisur mit kalter Luft halten Sie die Taste für die Kaltstufe gedrückt.

Sicherheitsfilter (4)

Filter regelmäßig trocken abwischen. Bei starker Verunreinigung Filter abnehmen und mit Wasser reinigen.

Luftstromrichtdüse (6)

Für gezieltes Styling benutzen Sie die Luftstromrichtdüse.

Volumen-Diffusor (7)

(nur bei Modell HD 770)

Anbringen des Diffusor-Aufsatzes (b)

- Richten Sie die Erhebung auf dem Aufsatz mit den Aussparungen am Haartrockner aus.
- Diffusor aufsetzen und im Uhrzeigersinn drehen, bis der Bajonettverschluss einrastet.
- Zum Abnehmen den Aufsatz in die umgekehrte Richtung drehen und abziehen.

Volumen-Styling

... bei kurzem bis mittellangem Haar:

Sie erhalten Volumen und Stand am Haaransatz, indem Sie den Diffusor in kleinen kreisenden Bewegungen über den Kopf führen. Gehen Sie dabei abschnittsweise vor.

... bei langem Haar:

Trocknen Sie zunächst die Haarspitzen, indem Sie sie teilweise auf die Fingerplatte legen. Führen Sie dann jede einzelne Partie mit dem Diffusor an den Kopf heran und verweilen Sie dort. Um Stand am Haaransatz zu erzeugen, bewegen Sie die Diffusor-Finger leicht kreisend über die Kopfhaut.

Änderungen vorbehalten.

Dieses Gerät darf am Ende seiner Lebensdauer nicht mit dem Hausmüll entsorgt werden. Die Entsorgung kann über den Braun Kundendienst oder lokal verfügbare Rückgabe- und Sammelsysteme erfolgen.

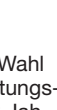

Garantie

Als Hersteller übernehmen wir für dieses Gerät – nach Wahl des Käufers zusätzlich zu den gesetzlichen Gewährleistungsansprüchen gegen den Verkäufer – eine Garantie von 2 Jahren ab Kaufdatum. Innerhalb dieser Garantiezeit beseitigen wir nach unserer Wahl durch Reparatur oder Austausch des Gerätes unentgeltlich alle Mängel, die auf Material- oder Herstellungsfehlern beruhen. Die Garantie kann in allen Ländern in Anspruch genommen werden, in denen dieses Braun Gerät von uns autorisiert verkauft wird.

Von der Garantie sind ausgenommen: Schäden durch unsachgemäßen Gebrauch, normaler Verschleiß und Verbrauch sowie Mängel, die den Wert oder die Gebrauchstauglichkeit des Gerätes nur unerheblich beeinflussen. Bei Eingriffen durch nicht von uns autorisierte Braun Kundendienstpartner sowie bei Verwendung anderer als Original Braun Ersatzteile erlischt die Garantie.

Im Garantiefall senden Sie das Gerät mit Kaufbeleg bitte an einen autorisierten Braun Kundendienstpartner. Die Anschrift finden Sie unter www.service.braun.com oder können Sie kostenlos unter 00800/27 28 64 63 erfragen.

English

Our products are engineered to meet the highest standards of quality, functionality and design. We hope you thoroughly enjoy your new Braun appliance. Carefully read the use instructions before use.

Important

- Plug your hairdryer into an alternating current (\sim) outlet only and be sure that your household voltage corresponds to the voltage marked on the hairdryer.
-  This appliance must never be used near water (e.g. a filled wash basin, bathtub or shower). Do not allow the appliance to become wet.
- When using the hairdryer in a bathroom, always unplug it after use. Even a switched-off hairdryer presents a hazard if not unplugged.
- For additional protection, it is advisable to install a residual current device (RCD) with a rated residual operating current not exceeding 30 mA in the electrical circuit of your bathroom. Ask your installer for advice.

- Care should be taken not to block the inlet and outlet grill when the hairdryer is switched on. If either grill becomes blocked, the hairdryer will automatically cut out. After cooling for a few minutes, it will switch back on automatically.
- Do not wrap the mains cord around the appliance. Regularly check the mains cord for wear or damage, particularly where it enters the product and the plug. If you have any doubt about its condition take the appliance to your nearest Braun Service Centre for checking/repair. The mains cord of the appliance may only be replaced by an authorised Braun Service Centre. Unqualified repair work can lead to extreme hazards for the user.
- This appliance is not intended for use by children or persons with reduced physical, sensory or mental capabilities, unless they are given supervision by a person responsible for their safety. In general, we recommend that you keep the appliance out of reach of children. Children should be supervised to ensure that they do not play with the appliance.

Description

- 1 Switch
- 2 Colour Saver button
- 3 Cold shot button
- 4 Protection filter
- 5 Colour Saver nozzle
- 6 Concentrator nozzle
- 7 Diffuser attachment (only with HD 770)

Switch (1)

Two airflow and three temperature settings allow you to personalize your hairdryer for a fast and efficient, but also gentle drying.

Airflow	Temperature	
II high	high	III
I low	medium	II
O off	low	I

Colour Saver Technology

Colour Saver Technology with satin ions maintains the precious health of coloured hair as it protects the hair from dry out and damage and prevents moisture loss of coloured hair while drying. For beautiful coloured hair that looks more healthy and vibrant for longer.

Colour Saver button

By sliding up the Colour Saver button (2) you can set a controlled limit to the maximum heat output of your hair dryer, regardless of the airflow setting. As a result, Satin Hair Colour Dryer prevents coloured hair from overheating, excess dry out and damage while still providing you with a powerful airflow.

Colour Saver nozzle

The Colour Saver nozzle (5) blends cooler ambient air with the dryer airflow. This new and increased airflow blows a gentle breeze across a larger drying area. For fast, yet most gentle drying.

Cold shot (3)

To fix a style with cold air, press and hold the cold shot button.

Protection filter (4)

Regularly wipe the filter clean. For a thorough cleaning, remove the filter and clean it under running water.

Concentrator nozzle (6)

For precise styling use the concentrator nozzle.

Volume diffuser (7)

(only with HD 770)

Attaching the diffuser (b)

- Align the notches on the rim of the diffuser attachment with the slots in the hair dryer.
- Push the attachment onto the hairdryer, then turn clockwise until the bayonet lock clicks into place.
- To remove the diffuser, turn in the opposite direction and pull.

Volume styling

... short to mid-length hair:

To add volume and root lift, gently guide the diffuser fingers with a small circular motion over your scalp. Continue section by section.

... long hair:

First dry hair ends by placing them onto the finger plate. Then, with the diffuser, carefully lift the hair to your head and hold. Finish off the roots with a gentle circular movement of the diffuser fingers on the scalp to add some lift.

Subject to change without notice.

Please do not dispose of the product in the household waste at the end of its useful life. Disposal can take place at a Braun Service Centre or at appropriate collection points provided in your country.



Guarantee

We grant a 2 year guarantee on the product commencing on the date of purchase. Within the guarantee period we will eliminate any defects in the appliance resulting from faults in materials or workmanship, free of charge either by repairing or replacing the complete appliance at our discretion.

This guarantee extends to every country where this appliance is supplied by Braun or its appointed distributor.

This guarantee does not cover: damage due to improper use, normal wear or use as well as defects that have a negligible effect on the value or operation of the appliance. The guarantee becomes void if repairs are undertaken by unauthorised persons and if original Braun parts are not used.

To obtain service within the guarantee period, hand in or send the complete appliance with your sales receipt to an authorised Braun Customer Service Centre (address information available online at www.service.braun.com).

For UK only:

This guarantee in no way affects your rights under statutory law.

Français

Les procédés de pointe de fabrication de nos produits réunissent au plus haut niveau qualité, fonctionnalité et design. C'est ainsi que vous pourrez pleinement apprécier ce nouvel appareil Braun.

Avant la première utilisation de cet appareil, prenez le temps de lire le mode d'emploi complètement et attentivement.

Important

- Branchez votre appareil uniquement sur courant alternatif (~) et assurez vous que la tension correspond bien à celle indiquée sur votre appareil.
-  Cet appareil ne doit jamais être utilisé sous la douche ou à proximité de l'eau (ex. au dessus d'un évier ou d'une baignoire remplie d'eau). Ne jamais laisser l'appareil se mouiller.
- Débranchez systématiquement après utilisation. Même s'il est arrêté, l'appareil présente toujours un risque quand il est à proximité d'eau.
- Pour une protection supplémentaire, il est conseillé de faire installer un disjoncteur différentiel n'excédant pas 30 mA de courant de fuite maximum admis dans le circuit d'alimentation de sa salle de bains. Demander conseil à son installateur.
- Prendre soin de ne pas obstruer les grilles d'arrivée et de sortie d'air lorsque le sèche-cheveux fonctionne. Si l'une de celles-ci est obstruée, le sèche-cheveux s'arrête automatiquement. Après un refroidissement de quelques minutes, il se remettra en marche automatiquement.
- Ne pas enrouler le cordon autour du sèche-cheveux. Vérifier régulièrement que le cordon n'est ni usé, ni endommagé, en particulier au niveau de sa fixation au sèche-cheveux ainsi qu'à la prise. Si vous avez un doute quelconque sur l'état du cordon, le faire vérifier ou réparer par un centre-service agréé Braun. Le cordon ne doit être remplacé que par un centre-service agréé Braun car une réparation non qualifiée peut entraîner des dommages pour l'utilisateur.
- Cet appareil n'est pas destiné à des enfants ou à des personnes aux capacités mentales, sensorielles et physiques réduites à moins qu'elles ne soient sous la surveillance d'un adulte responsable de leur sécurité. Il convient de surveiller les enfants pour s'assurer qu'ils ne jouent pas avec l'appareil. Conserver hors de portée des enfants.

Description

- 1 Interrupteur / réglage
- 2 Touche «Colour Saver»
- 3 Touche air froid
- 4 Filtre de protection
- 5 Embout «Colour Saver»
- 6 Embout concentrateur
- 7 Diffuseur volume (uniquement sur le modèle HD 770)

Interrupteur / réglage (1)

Les 2 positions de ventilation et les 3 réglages de température vous permettent de personnaliser l'utilisation de votre sèche-cheveu pour un séchage rapide et efficace mais tout en douceur.

Ventilation	Température	
II puissante	chaude	III
I modérée	moyenne	II
O arrêt	basse	I

Technologie «Colour Saver»

La technologie Colour Saver, avec les ions satin, conserve la précieuse santé des cheveux colorés, en les protégeant du dessèchement et des dommages, et en évitant la perte d'hydratation lors du coiffage. Pour de superbes cheveux colorés qui ont l'air en pleine santé et à la couleur éclatante pour plus longtemps.

Touche «Colour Saver»

En faisant glisser la touche Colour Saver (2) vous pouvez limiter la chaleur maximale émise par le sèche-cheveux tout en conservant la puissance du souffle d'air. Par conséquent, le sèche-cheveux Satin Hair Colour prévient la surchauffe des cheveux colorés, le dessèchement et les dommages, tout en vous permettant un séchage puissant.

Embout «Colour Saver»

L'embout Colour Saver (5) mélange l'air ambiant plus frais avec le souffle du sèche-cheveux. Ce nouveau flux d'air accru souffle un air doux sur une surface de séchage plus large. Pour un séchage rapide, mais plus doux.

Air froid (3)

Afin de fixer votre coiffure grâce à l'air froid, pressez la touche air froid.

Filtre de protection (4)

Epussetez régulièrement le filtre. Pour un nettoyage plus minutieux, enlevez le filtre et passez le sous l'eau.

Embout concentrateur (6)

Pour une mise en forme, utilisez l'embout concentrateur.

Accessoire diffuseur (7)

(modèle HD 770 seulement)

Comment attacher le diffuseur (b)

- Aligned les encoches situées sur le bord du diffuseur avec les flèches du sèche-cheveux.
- Placez l'accessoire dans le sèche-cheveux, puis tournez dans le sens des aiguilles d'une montre, jusqu'à l'enclenchement.
- Pour retirer le diffuseur, tourner dans la direction opposée et tirer.

Mise en forme et volume

... cheveux courts et mi-longs :

Afin d'ajouter du volume et ceci dès les racines, guidez doucement les doigts du diffuseur en effectuant de petits mouvements circulaires sur votre cuir chevelu. Procédez de cette façon zone par zone.

... cheveux longs :

Séchez tout d'abord les pointes en les plaçant sur l'accessoire muni de doigts. Puis, soulevez vos cheveux avec le diffuseur et maintenez.

Finissez par les racines en effectuant des mouvements circulaires avec l'accessoire sur votre tête pour ajouter du volume.

Sauf modifications.

A la fin de vie de votre appareil, veuillez ne pas le jeter avec vos déchets ménagers. Remettez-le à votre Centre Service agréé Braun ou déposez-le dans des sites de récupération appropriés conformément aux réglementations locales ou nationales en vigueur.



Garantie

Nous accordons une garantie de 2 ans sur ce produit, à partir de la date d'achat.

Pendant la durée de la garantie, Braun prendra gratuitement à sa charge la réparation des vices de fabrication ou de matière en se réservant le droit de décider si certaines pièces doivent être réparées ou si l'appareil lui-même doit être échangé.

Cette garantie s'étend à tous les pays où cet appareil est commercialisé par Braun ou son distributeur exclusif.

Cette garantie ne couvre pas : les dommages occasionnés par une utilisation inadéquate et l'usure normale. Cette garantie devient caduque si des réparations ont été effectuées par des personnes non agréées par Braun et si des pièces de rechange ne provenant pas de Braun ont été utilisées.

Pour toute réclamation intervenant pendant la période de garantie, retournez ou rapportez l'appareil ainsi que l'attestation de garantie à votre revendeur ou à un Centre Service Agréé Braun.

Se référez à www.service.braun.com ou appelez 08.10.30.97.80 pour connaître le Centre Service Agréé Braun le plus proche de chez vous.

Clause spéciale pour la France

Outre la garantie contractuelle exposée ci-dessus, nos clients bénéficient de la garantie légale des vices cachés prévue aux articles 1641 et suivants du Code civil.

Español

Nuestros productos están desarrollados para alcanzar los más altos estándares de calidad, funcionalidad y diseño. Esperamos que disfrute de su nuevo pequeño electrodoméstico Braun.

Antes de usar el aparato por primera vez, lea las instrucciones detenidamente.

Importante

- Enchufe el aparato a una toma de corriente alterna (~) y asegúrese de que el voltaje de su hogar se corresponde con el marcado en el aparato.
-  No utilice el aparato en lugares húmedos ni cerca de líquidos (por ej. en el lavabo lleno de agua, en la bañera o en la ducha). No permita que el aparato se moje.
- Desenchúfelo después de su uso. Incluso cuando está apagado, el aparato presenta un riesgo si se encuentra cerca del agua.
- Para mayor protección, recomendamos instalar un dispositivo de corriente residual, con un índice de corriente residual no superior a 30 mA, en el circuito eléctrico de su cuarto de baño. Consulte a su instalador.
- Debe evitar el bloquear la entrada o salida de aire cuando el secador está en uso. Si esto sucediera, el secador se desconectará automáticamente. Después de enfriarse durante unos minutos, volverá a funcionar automáticamente.
- No enrolle el cable eléctrico alrededor del aparato y compruebe regularmente que no presente daños o deterioros por el uso, principalmente en el enchufe y la entrada del aparato. Si tiene alguna duda de su estado, lleve el aparato al Servicio Técnico Braun más cercano. El cable eléctrico del secador debe ser reemplazado únicamente por un Servicio Técnico Braun autorizado. Una reparación defectuosa puede conllevar riesgos para el usuario.
- Este aparato no es para uso de niños ni personas con minusvalías físicas, sensorias o mentales, salvo que se utilicen bajo la supervisión de una persona responsable de su seguridad. En general, recomendamos mantener este aparato fuera del alcance de los niños. Los niños deben ser supervisados para asegurarse de que no juegan con el aparato.

Descripción

- 1 Interruptor
- 2 Botón «Colour Saver»
- 3 Botón de golpe de aire frío
- 4 Filtro protector
- 5 Boquilla «Colour Saver»
- 6 Boquilla concentradora
- 7 Accesorio difusor (sólo con el modelo HD 770)

Interruptor (1)

Dos potencias de aire y tres temperaturas permiten personalizar el secador para un rápido, eficiente y también apacible secado.

Flujo de aire	Temperatura
II alto	alta III
I bajo	media II
O apagado	bajo I

Tecnología «Colour Saver»

La Tecnología Colour Saver con iones de satén (satin ions) mantiene la espléndida salud del cabello teñido ya que lo protege de la sequedad y del deterioro, y evita la pérdida de humedad del cabello teñido. Para un cabello teñido que luce más sano y brillante durante más tiempo.

Botón «Colour Saver»

Deslizándolo hacia arriba el botón Colour Saver (2) puedes ajustar de manera controlada el límite de la salida máxima de calor de tu secador, independientemente del ajuste de flujo de aire. Por lo tanto, el Secador Satin Hair Colour evita que el cabello teñido se recaliente, se seque en exceso y se deteriore al tiempo que continúa facilitándote un potente flujo de aire.

Boquilla «Colour Saver»

La boquilla Colour Saver (5) combina el aire ambiente con el flujo de aire del secador. Este nuevo y ampliado flujo de aire proyecta una suave brisa a través de una mayor zona de secado. Para un secado rápido pero todavía más suave.

Fase fría (3)

Para fijar un peinado con aire frío, presione el botón de fase fría instantánea.

Filtro protector (4)

Limpie regularmente el filtro. Para una limpieza en profundidad, extraiga el filtro y límpielo bajo el agua corriente.

Boquilla concentradora de aire (6)

Para una mayor precisión del peinado utilice la boquilla concentradora de aire.

Accesorio difusor (7)

(sólo para HD 770)

Colocación del difusor (b)

- Coloque las líneas marcadas del extremo del difusor sobre las ranuras del secador.
- Encaje el accesorio difusor en el secador, haciéndolo girar en sentido de las manecillas del reloj hasta oír un «click».
- Para extraer el difusor, gire en sentido contrario y tire hacia fuera.

Cómo conseguir volumen

... cabello corto y media melena:

Para añadir volumen y levantar el cabello desde la raíz, mueva los dedos del difusor suavemente en pequeñas órbitas circulares sobre el cuero cabelludo. Continúe haciéndolo por partes.

... cabello largo:

Primero seque las puntas del cabello colocándolas sobre la placa de dedos. A continuación, levante suavemente el cabello con el difusor, manteniéndolo apoyado en la cabeza.

Finalmente, seque las raíces con suave movimiento circular de los dedos del difusor sobre el cuero cabelludo levantándolo.

Modificaciones reservadas.

No tire este producto a la basura al final de su vida útil. Llévelo a un Centro de Asistencia Técnica Braun o a los puntos de recogida habilitados por los ayuntamientos.



Garantía

Braun concede a este producto 2 años de garantía a partir de la fecha de compra.

Dentro del periodo de garantía, subsanaremos, sin cargo alguno, cualquier defecto del aparato imputable tanto a los materiales como a la fabricación, ya sea reparando, sustituyendo piezas, o facilitando un aparato nuevo según nuestro criterio.

La garantía no ampara averías por uso indebido, funcionamiento a distinto voltaje del indicado, conexión a un enchufe inadecuado, rotura, desgaste normal por el uso que causen defectos o una disminución en el valor o funcionamiento del producto.

La garantía perderá su efecto en caso de ser efectuadas reparaciones por personas no autorizadas, o si no son utilizados recambios originales de Braun.

La garantía solamente tendrá validez si la fecha de compra es confirmada mediante la factura o el albarán de compra correspondiente.

Esta garantía tiene validez en todos los países donde este producto sea distribuido por Braun o por un distribuidor asignado por Braun.

En caso de reclamación bajo esta garantía, diríjase al Servicio de Asistencia Técnica de Braun más cercano:

www.service.braun.com.

Solo para España

Servicio al consumidor: Para localizar a su Servicio Braun más cercano o en el caso de que tenga Vd. alguna duda referente al funcionamiento de este producto, le rogamos contacte con el teléfono de este servicio 901 11 61 84.

Português

Os nossos produtos são desenvolvidos para atingir os mais elevados níveis de qualidade, funcionalidade e design.

Esperamos que tire o máximo partido do seu pequeno electrodoméstico Braun.

Antes de usar o aparelho pela primeira vez, leia as instruções atentamente.

Importante

- Ligue o aparelho a uma tomada de corrente alterna (~) e assegure-se que a voltagem da sua casa corresponde com o que está marcada no aparelho.
-  Não utilize o aparelho em lugares húmidos ou molhados (por ex. lavatório, banheira ou duche). Não permita que o aparelho se molhe.
- Desligue-o depois da sua utilização. Mesmo quando está desligado, o aparelho corre riscos se estiver perto de água.
- Para maior protecção, recomendamos a instalação de um dispositivo de corrente residual no circuito eléctrico da sua casa de banho, com um índice de corrente residual não superior a 30 mA. Consulte um electricista.
- Não deve bloquear a entrada ou saída de ar do secador durante a sua utilização. Caso isto suceda, o secador desliga-se automaticamente. Depois de arrefecer durante alguns minutos, volta a funcionar automaticamente.
- Não enrole o cabo eléctrico à volta do aparelho e verifique regularmente se aquele não se encontra danificado pelo uso, principalmente na ficha e na entrada do aparelho. Se o estado do cabo lhe suscitar alguma dúvida, leve o aparelho ao Serviço Técnico Braun mais próximo. O cabo eléctrico do secador deve ser substituído apenas por um Serviço Técnico Braun autorizado. Uma reparação defeituosa pode representar riscos para o utilizador.
- Este aparelho não deve ser usado por crianças ou pessoas com capacidades físicas ou mentais reduzidas, excepto quando estejam sob a supervisão de alguém responsável pela sua segurança. Em geral, recomendamos que mantenha o aparelho fora do alcance de crianças. As crianças devem ser supervisionadas para garantir que não brincam com o aparelho.

Descrição

- 1 Interruptor
- 2 Botão «Colour Saver»
- 3 Botão jacto frio
- 4 Filtro de protecção
- 5 Bico de Pato «Colour Saver»
- 6 Concentrador de ar
- 7 Difusor (só com modelo HD 770)

Interruptor (1)

Duas definições para corrente de ar e três temperaturas permitem-lhe personalizar o seu secador para uma secagem rápida e eficaz, mas também suave.

Corrente de ar	Temperatura
II alta	alta III
I baixa	média II
O desligada	baixa I

Tecnologia «Colour Saver»

A tecnologia Colour Saver, com satin ions, mantém a preciosa saúde do cabelo pintado, ao proteger o cabelo de ficar seco e danificado. Evita que o cabelo seque em demasia e fique danificado, pois ajuda a prevenir a perda de hidratação durante a secagem. Para um cabelo pintado com um aspecto mais esplendoroso e saudável, durante mais tempo.

Botão «Colour Saver»

Deslizando o botão Colour Saver (2), pode definir um limite para o máximo de saída de calor do seu secador, independentemente das definições de saída de ar. Como resultado disso mesmo, o Secador Braun Satin Hair Colour evita que o cabelo pintado sobreaqueça, fique seco em demasia e danificado, sem deixar de lhe proporcionar uma saída de ar poderosa.

Bico de Pato «Colour Saver»

O bico de Pato Colour Saver (5) mistura o ar ambiente mais frio com a saída de ar do secador. A nova saída de ar gerada proporciona-lhe uma leve brisa ao longo de uma área maior de secagem. Para uma secagem mais rápida, mas, contudo, mais suave (a).

Fase fria (3)

Para fixar um penteado, pressione o interruptor de Fase fria.

Filtro protector (4)

Limpe o filtro regularmente. Para uma limpeza profunda, retire o filtro e lave-o debaixo de água corrente.

Concentrador de ar (6)

Utilize o Concentrador de ar para definir e fixar uma madeixa de cabelo.

Acessório Difusor reversível (7)

(apenas para HD 770)

Colocar o Difusor (b)

- Alinhar as saliências da extremidade do Difusor com as que se encontram no Secador.
- Encaixe o Difusor no Secador, rodando-o no sentido dos ponteiros do relógio, até ouvir um «click».
- Para retirar o Difusor, rode-o no sentido contrário e puxe.

Crie Volume

... cabelo curto e médio:

Para criar volume e levantar o cabelo da raiz, gire gentilmente os dedos do Difusor em pequenas orbitas circulares sobre o couro cabeludo. Continue este movimento madeixa a madeixa.

... cabelo comprido:

Primeiro seque as pontas do cabelo colocando-as em cima do lado com os dedos. De seguida, levante cuidadosamente a madeixa de cabelo até à cabeça e mantenha-a nessa posição. Para finalizar, seque as raízes do cabelo com um suave movimento circular dos dedos sobre o couro cabeludo, criando volume.

Modificações reservadas.

Por favor não deite o produto no lixo doméstico, no final da sua vida útil. Entregue-o num dos Serviços de Assistência Técnica da Braun, ou em locais de recolha específica, à disposição no seu país.

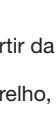

Garantia

Braun concede a este produto 2 anos de garantia a partir da data de compra.

Dentro do periodo de garantia qualquer defeito do aparelho, devido aos materiais ou ao seu fabrico, será reparado, substituindo peças ou trocando por um aparelho novo segundo o nosso critério, sem qualquer custo.

A garantia não cobre avarias por utilização indevida, funcionamento a voltagem diferente da indicada, ligação a uma tomada de corrente eléctrica incorrecta, ruptura, desgaste normal por utilização que causem defeitos ou diminuição da qualidade de funcionamento do produto.

A garantia perderá o seu efeito no caso de serem efectuadas reparações por pessoas não autorizadas ou se não forem utilizados acessórios originais Braun.

A garantia só é válida se a data de compra for confirmada pela apresentação da factura ou documento de compra correspondente.

Esta garantia é válida para todos os países onde este produto seja distribuído pela Braun ou por um distribuidor Braun autorizado.

No caso de reclamação ao abrigo de garantia, dirija-se ao Serviço de Assistência Técnica Oficial Braun mais próximo:

www.service.braun.com.

Só para Portugal

Apoio ao consumidor: Para localizar o seu Serviço Braun mais próximo o no caso de surgir alguma dúvida relativamente ao funcionamento deste produto, contacte por favor este serviço pelo telefone 808 20 00 33.

Italiano

I nostri prodotti sono studiati per rispondere ad elevati standard di qualità, funzionalità e di design. Ci auguriamo che questo nuovo prodotto Braun soddisfi pienamente le vostre esigenze.

Prima dell'utilizzo, leggete attentamente tutte le istruzioni.

Importante

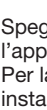
- Collegate l'apparecchio solo a corrente alternata (~) e controllate che la tensione di rete corrisponda a quella indicata sull'apparecchio.
-  L'apparecchio non deve mai essere utilizzato in prossimità di acqua (per esempio sopra bacinelle piene d'acqua, vasca da bagno o doccia). Evitate che l'apparecchio entri in contatto con l'acqua.
- Spegnete sempre l'apparecchio dopo l'uso. Tenete sempre l'apparecchio spento quando siete vicino all'acqua.
- Per la massima protezione, vi raccomandiamo di far installare nel circuito elettrico della stanza da bagno un sistema salvavita che sopporti un carico massimo di corrente elettrica di 30 mA. Chiedete ad un installatore per avere un consiglio.
- Fate attenzione a non bloccare le griglie di entrata e uscita dell'aria se l'asciugacapelli è in funzione. Se entrambe le griglie vengono bloccate, l'asciugacapelli si spegne automaticamente. Dopo essersi raffreddato per qualche istante, l'apparecchio si riaccenderà automaticamente.
- Non arrotolate il cordone attorno all'apparecchio. Controllate di tanto in tanto che il cordone non sia danneggiato o usurato, specialmente vicino all'asciugacapelli e alla spina. Se avete dei dubbi sulle condizioni dell'apparecchio, portatelo in un Centro Assistenza Autorizzato per un controllo/riparazione. Il cordone deve essere sostituito solo presso un Centro Assistenza Autorizzato Braun. Un lavoro di riparazione non qualificato può provocare danni o incidenti all'utilizzatore.
- Questo elettrodomestico non è progettato per essere utilizzato da bambini o da persone con capacità fisiche o mentali ridotte, senza la supervisione di una persona responsabile della loro sicurezza. In generale, noi raccomandiamo di tenerlo fuori dalla portata dei bambini. I bambini dovrebbero essere controllati per accertarsi che non giochino con il dispositivo.

Descrizione

- 1 Interruttore
- 2 Tasto «Colour Saver»
- 3 Tasto colpo d'aria fredda
- 4 Filtro di protezione
- 5 Beccuccio «Colour Saver»
- 6 Beccuccio standard
- 7 Diffusore (solo per il modello HD 770)

Interruttore (1)

Due settaggi di flussi d'aria e tre diversi settaggi di temperatura permettono di personalizzare il tuo asciugacapelli per una veloce, efficiente e anche delicata asciugatura.

Flusso d'aria	Temperatura
II alto	alta III
I basso	media II
O spento	basso I

Tecnologia «Colour Saver»

La tecnologia Colour Saver con ioni (satin ions) mantiene la preziosa salute dei capelli colorati proteggendoli dalla secchezza e dal danneggiamento e prevenendo l'inaridimento dei capelli colorati durante la piega. Per bellissimi capelli colorati che appaiono più sani e dal colore vibrante più a lungo.

Tasto «Colour Saver»

Scorrendo il tasto Colour Saver (2) è possibile prestabilire un limite massimo al calore che fuoriesce dall'asciugacapelli, indipendentemente dalle impostazioni del flusso d'aria.

Come risultato, l'asciugacapelli Satin Hair Colour protegge i capelli colorati dal surriscaldamento, dall'eccessiva secchezza e dal danneggiamento continuando a fornire un potente flusso d'aria.

Beccuccio «Colour Saver»

Il beccuccio Colour Saver miscela l'aria dell'ambiente più fredda con il flusso d'aria dell'asciugacapelli. Questo nuovo e potenziato flusso d'aria enala un flusso leggero attraverso una superficie di asciugatura più larga.

Per per un'asciugatura veloce ed ancora più delicata.

Tasto colpo d'aria fredda (3)

Per fissare la piega, premere il pulsante turbogetto d'aria fredda.

Filtro di protezione (4)

Pulite regolarmente il filtro. Per una pulizia più accurata, rimuovete il filtro e lavatelo sotto l'acqua corrente.

Beccuccio standard (6)

Per ottenere uno stile perfetto utilizzate il Beccuccio standard (convogliatore d'aria).

Accessorio Diffusore (7)

(solo HD 770)

Fissare l'accessorio Diffusore (b)

- Fate scivolare l'accessorio Diffusore lungo le scanature guida dell'asciugacapelli.
- Spingete e ruotate sino a sentire lo scatto d'incastro.
- Per rimuovere il Diffusore, ruotate in direzione opposta e tirate.

Più volume

... capelli corti o medio-lunghi:

Per dare volume alla radice, guidate le dita del Diffusore sul cuoio capelluto, con piccoli movimenti circolari. Continuate su ogni area da volumizzare.

... capelli lunghi:

Prima asciugate le punte appoggiandole sulla superficie a dita morbide. Quindi, utilizzando il diffusore, sollevate i capelli partendo dalle punte. Per dare maggior volume alle radici, terminate l'operazione con movimenti circolari della superficie a dita morbide sul cuoio capelluto.

Salvo cambiamenti.

Si raccomanda di non gettare il prodotto nella spazzatura al termine della sua vita utile. Per lo smaltimento, rivolgersi ad un qualsiasi Centro Assistenza Braun o ad un centro specifico.



Si raccomanda di non gettare il prodotto nella spazzatura al termine della sua vita utile. Per lo smaltimento, rivolgersi ad un qualsiasi Centro Assistenza Braun o ad un centro specifico.

Garanzia

Braun fornisce una garanzia valevole per la durata di 2 anni dalla data di acquisto.

Nel periodo di garanzia verranno eliminati, gratuitamente, i guasti dell'apparecchio conseguenti a difetti di fabbrica o di materiali, sia riparando il prodotto sia sostituendo, se necessario, l'intero apparecchio.

Tale garanzia non copre: danni derivanti dall'uso improprio del prodotto, la normale usura conseguente al funzionamento dello stesso, i difetti che hanno un effetto trascurabile sul valore o sul funzionamento dell'apparecchio.

La garanzia decade se vengono effettuate riparazioni da soggetti non autorizzati o con parti non originali Braun.

Per accedere al servizio durante il periodo di garanzia, è necessario consegnare o far pervenire il prodotto integro, insieme allo scontrino di acquisto, ad un centro di assistenza autorizzato Braun.

Contattare www.service.braun.com o il numero 02/6678623 per avere informazioni sul Centro di assistenza autorizzato Braun più vicino.

Nederlands

Onze producten worden gemaakt om aan de hoogste kwaliteitseisen, functionaliteit en design te kunnen voldoen.

Wij wensen u veel plezier met uw nieuwe Braun apparaat. Voordat u het apparaat voor het eerst gaat gebruiken, lees dan de gebruiksaanwijzing goed en aandachtig door.

Belangrijk

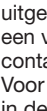
- Uw haardroger alleen op wisselspanning (~) aansluiten. Controleer altijd of de op het apparaat aangegeven netspanning overeenkomt met die van het lichtnet.
-  Gebruik het apparaat nooit in de nabijheid van of vlak boven water (bijv. boven gevulde wastafel, badkuip of douche). Zorg dat het apparaat niet nat wordt.
- Wanneer u de haardroger in de badkamer gebruikt, trek dan altijd de stekker na gebruik uit het stopcontact. Zelfs uitgeschakelde apparaten kunnen nog gevaar opleveren in een vochtige omgeving, als de stekker niet uit het stopcontact is.
- Voor extra beveiliging is het aan te raden de elekdragroep in de badkamer van een aardlekschakelaar te voorzien, (max. stroom afname 30 mA). Raadpleeg hiervoor uw installateur.
- Het moet voorkomen worden dat het luchtinlaatrooster en/of de blaasopening geheel of gedeeltelijk wordt geblokkeerd wanneer het apparaat aan staat. Als een van beiden wordt geblokkeerd schakelt de haardroger vanzelf uit. Na een paar minuten afkoelen, schakelt het apparaat vanzelf weer in.
- Wind het snoer nooit rond het apparaat en controleer regelmatig het snoer op beschadigingen of scheurtjes vooral waar het snoer de haardroger binnen gaat en bij de stekker. Als u twijfelt over de conditie van het apparaat breng dan het apparaat naar de dichtstbijzijnde Braun service dealer om het apparaat te controleren/repareren. Het snoer mag alleen door een Braun erkende service-dienst worden vervangen. Ondeskundig reparatiewerk kan gevaarlijk zijn voor de gebruiker.
- Dit apparaat is niet bedoeld voor gebruik door kinderen of personen met verminderde fysieke of mentale capaciteiten, tenzij zij het apparaat gebruiken onder toezicht van een persoon verantwoordelijk voor hun veiligheid. Houd toezicht op kinderen om te voorkomen dat ze met het apparaat gaan spelen. Buiten bereik van kinderen bewaren.

Beschrijving

- 1 Schakelaar
- 2 «Colour Saver» kleurbehoud knop
- 3 Cold shot knop
- 4 Beschermende filter
- 5 «Colour Saver» opzetstuk
- 6 Stylings opzetstuk
- 7 Diffusor opzetstuk (alleen bij het HD 770)

Schakelaar (1)

De twee luchtstroom- en drie temperatuurstellingen maken het mogelijk uw haardroger in te stellen naar uw persoonlijke voorkeur voor snel, efficiënt maar ook zacht drogen.

Luchtstroom	Temperatuur
II hoog	hoog III
I laag	medium II
O uit	laag I

Kleurbehoud Technologie «Colour Saver»

Kleurbehoud Technologie met satijn ionen beschermt het haar voor uitdrogen en beschadigen en het voorkomt vochtverlies tijdens het drogen. Voor prachtig gekleurd haar dat er nog langer gezond en levendig uitziet.

«Colour Saver» knop

Schuif de Colour Saver knop (2) omhoog, u kunt een limiet aan de maximum hitte van uw haardroger instellen, ongeacht de luchtstroomsterkte.

Het resultaat is dat de Satin Hair Colour haardroger voorkomt dat uw gekleurde haar te heet wordt, uitdroogt of beschadigd terwijl u wel föhnt met een krachtige luchtstroom.

«Colour Saver» opzetstuk

Het Colour Saver opzetstuk (5) mengt koelere omringende lucht met de drogere luchtstroom. Deze nieuwe, sterkere luchtstroom blaast zacht over een groter gebied. Voor snel, maar zeer zacht drogen.

Cold shot (3)

Om een kapsel te fixeren met koude lucht, de cold shot knop indrukken.

Beschermingsfilter (4)

Maak het filter regelmatig schoon. Voor een grondige reiniging verwijdert u het filter en spoelt u deze schoon onder de kraan.

Styling opzetstuk (6)

Gebruik voor een nauwkeurige styling het styling mondstuk.

Diffusor opzetstuk (7)

(alleen HD 770)

Het bevestigen van de diffusor (b)

- Plaats de inkepingen op de rand van het diffusor opzetstuk tegen de groeven in de haardroger.
- Druk het opzetstuk op de haardroger en draai deze vervolgens met de klok mee totdat deze op z'n plaats klikt.
- Om de diffusor te verwijderen draait u in tegenovergestelde richting en neemt u het eraf.

Creëren van volume

... kort tot middellang haar:

Om volume in het haar aan te brengen beweegt u de diffusor, met de diffusorvingers, door middel van kleine draaibewegingen over de hoofdhuid. Vervolg dit stukje voor stukje.

... lang haar:

Droog eerst de haarpunten door deze op de plaat met de diffusorvingers te leggen. Til vervolgens voorzichtig met de diffusor het haar op richting het hoofd en houd dit vast. Beëindig het drogen bij de haaraanzet door met de diffusorvingers kleine draaibewegingen over de hoofdhuid te maken.

Wijzigingen voorbehouden.

Gooi dit apparaat aan het eind van zijn nuttige levensduur niet bij het huisafval. Lever deze in bij een Braun Service Centre of bij de door uw gemeente aangegeven inleveradressen.



Garantie

Op dit produkt verlenen wij een garantie van 2 jaar geldend vanaf datum van aankoop. Binnen de garantieperiode zullen eventuele fabricagefouten en/of materiaalfouten gratis door ons worden verholpen, hetzij door reparatie, vervanging van onderdelen of omruilen van het apparaat.

Deze garantie is van toepassing in elk land waar dit apparaat wordt geleverd door Braun of een officieel aangestelde vertegenwoordiger van Braun.

Beschadigingen ten gevolge van onoordeelkundig gebruik, normale slijtage en gebreken die de werking of waarde van het apparaat niet noemenswaardig beïnvloeden vallen niet onder de garantie. De garantie vervalt bij reparatie door niet door ons erkende service-afdelingen en/of gebruik van niet originele Braun onderdelen.

Om gebruik te maken van onze service binnen de garantieperiode, dient u het complete apparaat met uw aankoopbewijs af te geven of op te sturen naar een geautoriseerd Braun Customer Service Centre: www.service.braun.com.

Bel 0 800 44 55 388 voor een Braun Customer Service Centre bij u in de buurt.

Dansk

Alle vore produkter er designet, så de opfylder de højeste krav til såvel kvalitet, anvendelighed som design. Vi håber, at du vil få stor glæde af din nye Braun hårtørrer.

Før hårtørreren tages i brug første gang, bør hele brugsanvisningen læses grundigt igennem.

Vigtigt

- Hårtørreren må kun tilsluttes vekselstrøm (~). Check, at spændingen på lysnettet stemmer overens med spændingsangivelsen på hårtørreren.
-  Dette apparat må aldrig anvendes i nærheden af eller over vand (f.eks. en fyldt håndvask, i badekarret eller under bruseren). Hårtørreren må ikke blive våd.
- Træk altid stikket ud efter brug. Selv om apparatet er slukket, bør det ikke komme i nærheden af vand.
- Sørg for, at der ikke spærres for luftind- og udtag, når hårtørreren er tændt. Hvis en af åbningerne blokeres, slukker hårtørreren automatisk. Efter et par minutters afkølning, vil hårtørreren automatisk tænde igen.
- Ledningen må ikke vikles omkring apparatet.
- Se jævnligt ledningen efter for slitage og brud, specielt ved stikket og indgangen til hårtørreren. Såfremt der opstår tvivl om hårtørrerens tilstand, bør den indsendes til undersøgelse eller reparation hos nærmeste Braun Service Center. Hårtørrerens ledning må kun skiftes af et Braun Service Center. Forkert, ukvalificeret reparationsarbejde kan forårsage ulykker for brugeren.
- Dette produkt er ikke beregnet til at bruges af børn eller svagelige personer uden overvågning af en person der er ansvarlig for deres sikkerhed. Generelt anbefaler vi at produktet opbevares utilgængeligt for børn. Børn bør overvåges for at sikre at de ikke leger med apparatet.

Beskrivelse

- Afbryder
- «Colour Saver»-knap
- Cold shot-knap
- Beskyttelsesfilter
- «Colour Saver»-mundstykke
- Concentrator-mundstykke
- Diffusor-tilbehør (kun med HD 770)

Afbryder (1)

Med to luftstyrke- og tre temperaturindstillinger kan du personligt tilpasse din hårtørrer til hurtig og effektiv, men også nænsom tørring.

Luftstyrke	Temperatur
II høj	høj III
I lav	medium II
O sluk	lav I

«Colour Saver»-teknologi

Colour Saver-teknologi med satinioner holder det farvede hår sundt ved at beskytte håret mod udtørring og skader og modvirker, at farvet hår mister fugt under tørringen. Til smukt, farvet hår, som holder sig sundere og mere levende længere.

«Colour Saver»-knap

Ved at skubbe Colour Saver-knappen (2) op, kan du indstille en kontrolleret grænse for hårtørrerens maksimale varme, uanset hvilken luftstyrke du har valgt. Det betyder, at din Satin Hair Colour-hårtørrer modvirker, at farvet hår bliver overophedet, udtørret og beskadiget, samtidig med at du bevarer en kraftig luftstrøm.

«Colour Saver»-mundstykke

Colour Saver-mundstykket (5) blander den køligere omgivende luft med hårtørrerens luftstrøm. Den nye og øgede luftstrøm blæser en mild brise over et stort tørreområde. Giver hurtig og samtidig skånsom tørring.

Cold shot (3)

Tryk på cool-shot knappen for at style med kold luft.

Beskyttelsesfilter (4)

Børst filteret rent regelmæssigt. Fjern filteret og rens det under rindende vand, når det behøver en grundig rengøring.

Concentrator-mundstykke (6)

Brug det smalle næb for en præcis styling.

Diffusor tilbehør (7)

(kun HD 770)

Montering af diffusor (b)

- Tapperne på kanten af diffusoren anbringes ud for indhakene på hårtørreren.
- Tryk diffusoren på hårtørreren, drej med uret til den klikker på plads.
- Drej i den modsatte retning og træk for at fjerne diffusoren.

Sådan skabes fylde

... kort til mellemlangt hår:

For at skabe fylde og løft ved rødderne føres diffusorens fingre i en cirkulende bevægelse blidt over hovedbunden. Fortsæt denne fremgangsmåde, idet du tager et område ad gangen.

... langt hår:

Først tørres hårspidserne ved at placere dem på fingerpladen. Løft derefter forsigtigt håret med diffusoren og hold det mod hovedbunden. For at give ekstra fylde føres diffusorfingrene til sidst over hovedbunden med blide, cirkulende bevægelser.

Der forbeholdes ret til ændringer uden forudgående varsel.

Apparatet bør efter endt levetid ikke kasseres sammen med husholdningsaffaldet. Bortskaffelse kan ske på et Braun Servicecenter eller passende, lokale opsamlingssteder.



Garanti

Braun yder 2 års garanti på dette produkt gældende fra købsdatoen. Inden for garantiperioden vil Braun for egen regning afhjælpe fabrikations- og materialefejl efter vort skøn gennem reparation eller ombytning af apparatet. Denne garanti gælder i alle lande, hvor Braun er repræsenteret.

Denne garanti dækker ikke skader opstået ved fejlbetjening, normalt slid eller fejl som har ringe effekt på værdien eller funktionsdygtigheden af apparatet. Garantien bortfalder ved reparationer udført af andre end de af Braun anviste reparatører og hvor originale Braun reservedele ikke er anvendt.

Ved service inden for garantiperioden afleveres eller indsendes hele apparatet sammen med købsbevis til et autoriseret Braun Service Center: www.service.braun.com.

Ring 7015 0013 for oplysning om nærmeste Braun Service Center.

Norsk

Våre produkter er produsert for å imøtekomme de høyeste standarder når det gjelder kvalitet, funksjon og design. Vi håper du vil få mye glede av ditt nye Braun produkt. Les hele bruksanvisningen nøye før produktet tas i bruk.

Viktig

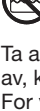
- Apparatet skal kun koples til et strømuttak med vekselstrøm (~) og forsikre deg om nettspenningen stemmer overens med spenningen som er markert på apparatet.
-  Dette apparatet må aldri benyttes i nærheten av eller over vann (f.eks. en vaskeservant fylt med vann, badekar eller dusj). Apparatet må ikke bli vått.
- Ta alltid ut støpselet etter bruk. Selv når apparatet er slått av, kan det representerer en risiko i nærheten av vann.
- For ytterligere sikkerhet, anbefaler vi å installere en jordfeil bryter som begrenser strømstyrken til 30 mA i baderommets strømkrets. Spør din installatør om råd.
- Pass på at ventilene i luftinntaket eller uttaket ikke er blokkert når føneren er slått på. Skulle så skje, vil hårføneren automatisk slå seg av. Etter noen minutters avkjøling vil den automatisk slå seg på igjen.
- Ledningen må ikke vikles rundt apparatet. Sjekk av og til om ledningen er skadet, spesielt ved inngangen til apparatet og ved støpselet. Tviler du på ledningens eller apparatets tilstand, kontakt et autorisert Braun serviceverksted for en sjekk/repasasjon. Ledningen må kun skiftes ved et Braun autorisert serviceverksted, ukvalifiserte reparasjoner kan føre til ulykker eller skade brukeren.
- Dette produktet er ikke ment å brukes av barn eller personer med redusert fysisk eller mental kapasitet, med mindre en person ansvarlig for barnets eller den andre personens sikkerhet har kontroll over situasjonen. Generelt anbefaler vi at produktet oppbevares utilgjengelig for barn. Barn bør få instruksjon slik at de ikke leker med apparatet.

Beskrivelse

- 1 Bryter
- 2 «Colour Saver» Fargebevaringsknapp
- 3 Knapp for kald luftstrøm
- 4 Beskyttelsesfilter
- 5 «Colour Saver» Fargebevaringsmunnstykke
- 6 Samlingsmunnstykke
- 7 Fønertilbehør (kun med HD 770)

Bryter (1)

To innstillinger for luftstyrke og tre temperaturinnstillinger lar deg justere føneren som du vil for å få en effektiv, men også skånsom hårtøking.

Luftstyrke	Temperatur
II høy	høy III
I lav	middels II
O av	lav I

«Colour Saver» Fargebevaringsteknologi

Fargebevaringsteknologien med satengioner beskytter den vitale sunnheten til farget hår, idet den beskytter håret mot uttørking og skader og motvirker tap av fuktighet i det fargede håret mens det tørker. For vakkert, farget hår som ser sunnere og mer livfullt ut lenger.

«Colour Saver» Fargebevaringsknapp

Ved å slå på fargebevaringsknappen (2), kan du stille inn en kontrollert grense for varmeeffekten til hårføneren din, uavhengig av innstillingen for luftmengden. Resultatet er at Satin Hair Colour Dryer motvirker farget hår i å bli overopphetet, svært uttørket og skadd, mens den fortsatt gir deg en kraftig luftmengde.

«Colour Saver» Fargebevaringsmunnstykke

Fargebevaringsmunnstykket (5) blander kaldere luft fra omgivelsene med den tørrere luftmengden. Denne nye og økte luftmengden blåser en skånsom luftstrøm over et større område som skal tørkes.

For en rask, men svært skånsom tøking.

Kaldluft (3)

For å fikse en frisyre med kaldluft, trykk på kaldluftsknappen.

Beskyttelsesfilter (4)

Tørk av filteret regelmessig. For en grundig rengjøring, tas filteret av og rengjøres under rennende vann.

Samlingsmunnstykke (6)

Bruk førmunnstykket for presis forming.

Fønertilbehør (7)

(kun HD 770)

Montering av styleren (b)

- Rett inn festene på stylertilbehøret mot sporene i hårføneren.
- Skyv tilbehøret på hårføneren, drei så i klokkeretningen til bayonett låsen knepper på plass.
- For å ta av stylermunnstykket, drei i motsatt retning og dra.

Volumbygging

... kort til middels langt hår:

For å tilføre volum og løft fra hodebunnen, føres diffusorfingrene forsiktig med en liten sirkulerende bevegelse over hodebunnen. Fortsett seksjon for seksjon.

... langt hår:

Tørk først hårtuppene ved å plassere de på fingerplaten. Deretter, ved hjelp av softstyleren, løftes håret forsiktig til hodet og holdes. Tilslutt løftes håret fra hodebunnen med en forsiktig sirkulerende bevegelse av stylerens fingre mot hodebunnen.

Forbehold om endringer.

Ikke kast dette produktet sammen med husholdningsavfall når det skal kasseres. Det kan leveres hos et Braun servicesenter eller en miljøstasjon.



Garanti

Vi gir 2 års garanti på produktet gjeldende fra kjøpsdato. I garantitiden vil vi gratis rette eventuelle fabrikkasjons- eller materialfeil, enten ved reparasjon eller om vi finner det hensiktsmessig å bytte hele produktet.

Denne garanti er gyldig i alle land der Braun eller Brauns distributør selger produktet.

Denne garanti dekker ikke: skader på grunn av feil bruk, normal slitasje eller skader som har ubetydelig effekt på produktets verdi og virkemåte. Garantien bortfaller dersom reparasjoner utføres av ikke autorisert person eller hvis andre enn originale Braun reservedeler benyttes.

For service i garantitiden skal hele produktet leveres eller sendes sammen med kopi av kjøpskvittering til nærmeste autoriserte Braun Serviceverksted: www.service.braun.com.

Ring 22 63 00 93 for å bli henvist til nærmeste autoriserte Braun Serviceverksted.

NB

For varer kjøpt i Norge har kunden garanti i henhold til NEL's Leveringsbetingelser.

Svenska

Våra produkter är producerade för att uppfylla högsta krav när det gäller kvalitet, funktion och design. Vi hoppas att du får mycket glädje av din nya Braun produkt. Läs noga igenom bruksanvisningen innan du använder apparaten för första gången.

Viktigt

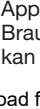
- Anslut apparaten endast till växelström (~). Kontrollera att nätspänningen stämmer överens med den som är angiven på apparaten.
-  Denna apparat får aldrig användas i närheten av vatten (t.ex. ovanför ett tvättställ fyllt med vatten, badkar eller dusch). Låt inte apparaten bli våt.
- Dra alltid ut sladden efter användning. Aven avstängd utgör apparaten en risk i närheten av vatten.
- Som en ytterligare säkerhetsåtgärd rekommenderar vi att man installerar en jordfelsbrytare som begränsar strømstyrkan till 30 mA i badrummets strømkrets. Fråga din installatör om råd.
- Man måste vara försiktig med att inte blockera luftintaget eller luftutblåset när hårtorken är påsatt. Om dessa blockeras så stängs hårtorken automatiskt av och startar igen efter att ha kylts av i några minuter.
- Vira inte sladden runt apparaten. Kontrollera emellanåt att sladden är oskadd, speciellt i fästet där sladden går in i kontakten och där sladden går in i själva hårtorken. Om du har några tvivel om apparatens skick, ta då med den till närmaste Braun serviceverkstad för kontroll/reparation. Apparatens sladd får endast bytas ut av en auktoriserad Braun serviceverkstad. Okvalificerade reparationsarbeten kan leda till extrem fara för användaren.

- Denna produkt är inte menad att användas av barn eller personer med reducerad fysisk eller mental kapacitet utan övervakning av en person som är ansvarig för deras säkerhet. Generellt rekommenderar vi att produkten förvaras utom räckhåll för barn. Barn bör hållas under uppsikt för att säkerställa att de inte leker med apparaten.

Beskrivning

- 1 Strömbrytare/Reglage
- 2 «Colour Saver»-knapp
- 3 Knapp för kalluft
- 4 Skyddsfilter
- 5 «Colour Saver»-munstycke
- 6 Koncentrationsmunstycke
- 7 Diffusormunstycke (endast med HD 770-modellen)

Strömbrytare/Reglage (1)

Två luftflöden och tre temperaturinställningar gör att du kan välja hur du vill att din hårtork ska fungera. Snabb och effektiv, men även skonsam föning är möjlig.

Luftflöde	Temperatur	
II hög	hög	III
I låg	medium	II
O av	låg	I

«Colour Saver» Technology

Colour Saver Technology med satinjoner vårdar färgat hår då den skyddar håret från att torka ut och skadas, och motverkar även att färgat hår förlorar fukt vid föning. För vackert färgat hår som ser friskare och levande ut längre.

«Colour Saver»-knapp

Genom att skjuta Colour Saver-knappen (2) uppåt kan du ställa in en begränsad mängd av den maximala värmen på din hårtork, oberoende av inställt luftflöde. Resultatet blir att Satin Hair Colour-hårfönen motverkar färgat hår från att överhettas, torka ut och skadas, medan du samtidigt får ett kraftfullt luftflöde.

«Colour Saver»-munstycke

Colour Saver-munstycket (5) blandar svalare omgivande luft med hårfönens luftflöde. Det här nya och ökade luftflödet blåser en svag vind över ett stort torkområde. För en snabb, men ändå skonsam föning.

Kalluftsknapp (3)

För att fixera frisyren med kalluft, tryck på kalluftsknappen.

Skyddsfilter (4)

Rengör filtret regelbundet. För en grundlig rengöring avlägsna filtret och skölj det under rinnande vatten.

Koncentrationsmunstycke (6)

Använd fönmunstycket för en exakt formgivning av frisyren.

Diffusormunstycke (7)

(endast HD 770)

Montera diffusormunstycket (b)

- Rikta in piggarna på kanten av munstycket med skårorna på fönen.
- Tryck på munstycket och vrid det medurs så att bajonettfattning låses fast.
- För att lossa på munstycket vrid det moturs och sedan dra.

Volym styling

... kort till mellan långt hår:

För att skapa volym och lyfta håret från roten för munstyckets fingrar med små cirkulära rörelser mot hårbotten, bit för bit.

... långt hår:

Torka först hårändarna genom att lägg upp håret på fingerplattan. Lyft sedan håret försiktigt mot huvudet med diffusorn och håll kvar. Avsluta med att torka hårbotten med varsamma cirkulära rörelser med diffusorns fingrar för att skapa lite lyft.

Andringar förbehålles.

När produkten är förbrukad får den inte kastas tillsammans med hushållssoporna. Avfallshandling kan ombesörjas av Braun servicecenter eller på din lokala återvinningsstation.



Garanti

Vi garanterar denna produkt för två år från och med inköpsdatum. Under garantitiden kommer vi utan kostnad, att avhjälpa alla brister i apparaten som är hänförliga till fel i material eller utförande, genom att antingen reparera eller byta ut hela apparaten efter eget gottfinnande. Denna garanti gäller i alla länder där denna apparat levereras av Braun eller deras auktoriserade återförsäljare.

Garantin gäller ej: skada på grund av felaktig användning eller normalt slitage, liksom brister som har en försumbar inverkan på apparatens värde eller funktion. Garantin upphör att gälla om reparationer utförs av icke behörig person eller om Brauns originaldelar inte används.

För att erhålla service under garantitiden skall den kompletta apparaten lämnas in tillsammans med inköpskvittot, till ett auktoriserat Braun verkstad: www.service.braun.com.

Ring 020-21 33 21 för information om närmaste Braun verkstad.

Suomi

Tuotteemme on suunniteltu täyttämään korkeimmat laatuvaatimukset. Ne ovat korkealaatuisia, toimivia ja hyvin muotoiltuja. Toivomme, että olet tyytyväinen tähän Braun-tuotteeseen.

Ennen kuin käytät tuotetta, lue käyttöohjeet huolellisesti läpi.

Tärkeää

- Liitä kuivain normaaliin vaihtojännitepistorasiaan (~) varmistaen, että jännite vastaa laitteeseen merkittyä jännitettä.
-  Älä koskaan käytä laitetta veden läheisyydessä (esim. vedellä täytetyn altaan tai kylpyammeen yläpuolella tai suihkunläheisyydessä). Älä anna laitteen kastua.
- Irrota verkkojohto pistorasiasta aina käytön jälkeen. Vaikka laite olisi pois päältä, se saattaa verkkovirtaan kytkettynä olla vaarallinen veden läheisyydessä.
- Lisäturvallisuuden takia suosittelemme, että kylpyhuoneeseen asennettaisiin vikavirtasuojaja, joka katkaisee virran, mikäli vikavirta ylittää 30 mA. Lisätietoja saa sähköalan erikoisliikkeistä.
- Älä tuki ilman sisäänotto- ja ulostuloaukkoja kuivaimen ollessa päällä. Mikäli jompi kumpi aukoista on tukittuna, hiustenkuivain kytkeytyy automaattisesti pois päältä. Muutaman minuutin jäähtymisajan jälkeen laite käynnistyy jälleen automaattisesti.
- Älä kierrä johtoa laitteen ympärille. Tarkista säännöllisesti, että verkkojohto ei ole kulunut tai vaurioitunut käytössä. Tarkista erityisesti liittymäkohdat. Jos epäilet laitteen toimintakuntoa, vie se tarkastettavaksi/korjattavaksi lähimpään valtuutettuun Braun-huoltoliikkeeseen. Laitteen verkkojohdon saa vaihtaa vain valtuutettu Braun-huoltoliike. Epäpätevä korjaustyö saattaa aiheuttaa vakavan vaaratilanteen käyttäjälle.
- Tätä laitetta ei ole tarkoitettu lasten käyttöön. Tätä laitetta ei ole myöskään tarkoitettu henkilöiden, joilla on alentunut fyysinen tai psyykinen tila, käytettäväksi. Poikkeuksena, jos lapsi tai henkilö on hänen turvallisuudestaan vastaavan henkilön valvonnan alaisena. Suosittelemme, että laitteen tulee olla lasten ulottumattomissa. Lapsia pitää valvoa eikä heidän saa antaa leikkiä laitteella.

Laitteen osat

- 1 Virtakytkin
- 2 «Colour Saver» Värinsuojapainike
- 3 Viileäpuhalluspainike
- 4 Suojasuodatin
- 5 «Colour Saver» Värinsuojasuutin
- 6 Keskityssuutin
- 7 Diffusori (vain mallissa HD 770)

Virtakytkin (1)

Kahdella puhallusvoimakkuudella ja kolmella lämpötila-asetuksella voit mukauttaa hiustenkuivaajan nopeaan ja tehokkaaseen mutta myös hellävaraiseen kuivaukseen.

Puhallusvoimakkuus	Lämpötila	
II korkea	korkea	III
I matala	keskilämpötila	II
O off	matala	I

«Colour Saver» Värinsuojateknologia

Värinsuojateknologian satiini-ionit auttavat ylläpitämään värjättyjen hiusten terveyttä, sillä ne suojaavat hiusta kuivumiselta ja vaurioitumiselta. Värinsuojateknologia auttaa ehkäisemään värjättyjen hiusten kuivumista kuivaamisen aikana. Nyt voit nauttia upeista värjätyistä hiuksista, jotka näyttävät terveemmiltä ja säihkyvämiltä aiempaa kauemmin.

«Colour Saver» Värinsuojapainike

Liu'uttamalla värinsuojapainiketta (2) voit määrittää hiustenkuivaajan puhaltaman ilman enimmäislämpötilan puhallusvoimakkuudesta riippumatta. Voit tämän ansiosta kuivata hiukset tehokkaasti ja hellästi käyttämällä suurta puhallustehoa. Satin Hair Colour Dryer ehkäisee värjättyjen hiusten ylikuumentumista, liiallista kuivumista ja vahingoittumista.

«Colour Saver» Värinsuojasuutin

Värinsuojasuutin (5) sekoittaa kuivaajan ilmavirtaan ympäristön viileämpää ilmaa. Tämä uudenlainen ja voimakkaampi ilmavirta kuivaa entistä laajemman alueen hellävaraisesti. Kun haluat kuivata hiuksesi nopeasti ja erittäin hellävaraisesti.

Viileäpuhallus (3)

Kiinnittääksesi kampauksen viileällä ilmalla, paina viileäpuhalluspainiketta.

Suojasuodatin (4)

Pyyhi suodatin säännöllisin väliajoin puhtaaksi. Perusteellisempaa puhdistusta varten irrota suodatin ja pese se juoksevan veden alla.

Ilmankeskitin (6)

Käytä ilmankeskitintä tarkkaan muotoiluun.

Ilmanhajotin (7)

(vain HD 770)

Ilmahajottimen kiinnitys (b)

- Kohdista ilmahajottimen reunassa olevat kohoumat hiustenkuivaajassa oleviin uriin ja kierrä myötäpäivään kunnes ilmahajotin lukittuu paikalleen.
- Poistaaksesi ilmahajottimen, käännä vastapäivään ja vedä se irti hiustenkuivaajasta.

Hiusten muotoilu ilmahajottimen volyymiosalla

... lyhyet ja keskipitkät hiukset:

Saadaksesi tuuheitusta hiuksillesi ja kohottaaksesi hiuksiasi tyvestä, liikuta volyymiosaa hellävaraisesti päänahkaasi pitkin pienin pyörivin liikkein.

... pitkät hiukset:

Kuivaa ensin latvata volyymiosalla. Sen jälkeen nosta hiuksesi varovaisesti volyymiosalla ja pidä hetken aikaa paikoillaan. Saat lisää tuuheitusta hiuksiisi, kun kuivaat tyviosan pienin, pyörivin liikkein volyymiosan avulla.

Muutosoikeus pidätetään.

Kun laite on tullut elinkaarensa päähän, säästä ympäristöä äläkä hävitä sitä kotitalousjätteiden mukana. Hävitä tuote viemällä se Braun-huoltoliik-keeseen tai asianmukaiseen keräyspisteeseen.



Takuu

Tälle tuotteelle myönnämme 2 vuoden takuun ostopäivästä lukien Suomessa voimassa olevien alan takuehtojen TE90 mukaan. Takuuajana korvataan veloituksetta kaikki viat, jotka aiheutuvat materiaali- tai valmistusvirheestä.

Korvaus tapahtuu harkintamme mukaan korjaamalla, vaihtamalla viallinen osa tai vaihtamalla koko laite uuteen.

Takuu on voimassa kaikkialla maailmassa sillä edellytyksellä, että laitetta myydään ko. maassa Braunin tai virallisen maahantuojan toimesta.

Takuun piiriin eivät kuulu seuraavat viat: viat, jotka johtuvat virheellisestä käytöstä, normaalista kulumisesta tai viat, jolla on vähäinen merkitys laitteen arvoon tai toimintaan. Takuun voimassaolo lakkaa, jos laitetta korjataan muualla kuin valtuutetussa Braun-huoltoliikkeessä tai jos laitteessa käytetään muita kuin alkuperäisiä varaosia.

Yksilöity ostokuitti riittää takuun voimassaolon osoittamiseksi: www.service.braun.com.

Lisätietoa takuuseen liittyvistä asioista saa asiakaspalvelukeskuksestamme numerosta 020-377 877.

Polski

Nasze produkty zostały zaprojektowane tak, aby zaspokoić Państwa najwyższe oczekiwania dotyczące jakości, funkcjonalności oraz wzornictwa. Mamy nadzieję, że będziecie Państwo zadowoleni z użytkowania produktów firmy Braun.

Prosimy o uważne przeczytanie instrukcji w całości przed użyciem tego urządzenia.

Ważne

- Przed włączeniem urządzenia do kontaktu prosimy sprawdzić czy napięcie w gniazdku jest zgodne z napięciem umieszczonym na tabliczce znamionowej urządzenia.
-  Depilatora nie wolno używać w pobliżu wody (np. nad umywalką, w wannie, pod prysznicem). Nie należy dopuszczać do zamoczenia urządzenia.
- Jeśli urządzenie jest użytkowane w łazience, należy je odłączyć od sieci elektrycznej po zakończeniu pracy. Nawet nieużytkowane urządzenie stwarza niebezpieczeństwo porażenia w pobliżu wody.
- Dodatkowe zabezpieczenie stanowi zamontowanie w domowej instalacji elektrycznej prądowego wyłącznika ochronnego ze znamionowym prądem wyłączającym nie większym niż 30 mA. Usługę taką może wykonać uprawniony elektryk.
- Należy zadbać aby nie zasłaniać wlotu i wylotu powietrza podczas pracy suszarki. Jeżeli nastąpi przeciążenie – na przykład przy zasłonięciu wlotu lub wylotu powietrza – suszarka wyłączy się automatycznie, a po kilku minutach, po ostygnięciu, włączy się ponownie. Aby uniknąć niezamierzonego włączenia suszarki, prosimy wyłączyć urządzenie (pozycja włącznika – «0»).
- Sznura sieciowego nie należy owijać wokół suszarki. Okresowo sprawdzać, czy jego izolacja nie jest uszkodzona. Jeśli istnieją jakiegokolwiek uszkodzenia, powinny być one naprawione przez autoryzowany zakład serwisowy Braun. Naprawy, wykonane na własną rękę mogą grozić porażeniem prądem elektrycznym.
- Urządzenie to nie może być używane przez dzieci lub osoby fizycznie lub umysłowo upośledzone, jeśli nie znajdują się one pod nadzorem osoby odpowiedzialnej za ich bezpieczeństwo. Zalecamy przechowywać urządzenie w miejscu niedostępnym dla dzieci. Dzieci powinny być nadzorowane podczas używania urządzenia w celu zapewnienia odpowiedniego bezpieczeństwa.

Opis

- 1 Przełącznik
- 2 Przycisk «Colour Saver»
- 3 Przycisk do nadmuchu zimnego powietrza
- 4 Ochronny filtr
- 5 Nakładka «Colour Saver»
- 6 Nakładka koncentratora
- 7 Nakładka z dyfuzorem (jedynie w przypadku modelu HD 770)

Przełącznik (1)

Dwa ustawienia siły nadmuchu i trzy ustawienia temperatury pozwalają Ci dostosować swoją suszarkę do swoich potrzeb, aby zapewnić sobie szybkie i skuteczne, ale i delikatne suszenie.

Siła nadmuchu	Temperatura
II wysoka	wysoka III
I niska	średnia II
O nadmuch wyłączony	niska I

Technologia ochrony koloru «Colour Saver»

Technologia jonizacji Colour Saver zapewnia zdrowie włosom farbowanym, chroniąc je przed przesuszeniem i zniszczeniem. Zapobiega ona utracie naturalnego poziomu nawilżenia w trakcie suszenia, dzięki czemu farbowane włosy wyglądają zdrowiej i pozostają pełne blasku na dłużej.

Przycisk «Colour Saver»

Przesuwając w górę przycisk Colour Saver (2) można ustawić ograniczenie maksymalnego wydzielania ciepła przez suszarkę, niezależnie od ustawień intensywności strumienia powietrza. Dzięki temu Satin Hair Colour Dryer nie pozwoli na nadmierne przegrzanie, przesuszenie lub zniszczenie włosów farbowanych, jednocześnie zapewniając silny podmuch powietrza.

Nakładka «Colour Saver»

Nakładka Colour Saver (5) pozwala na wymieszanie chłodniejszego powietrza z otoczenia ze strumieniem powietrza wydmuchiwanym z suszarki. Dzięki temu zwiększa się objętość strumienia powietrza, przy czym podmuch jest delikatniejszy i obejmuje większy obszar. Zapewnia on szybsze i delikatniejsze suszenie włosów.

Nawiew zimnego powietrza (3)

Aby utrwalić fryzurę chłodnym powietrzem, naciśnij przycisk chłodnego nawiewu.

Ochronny filtr (4)

Prosimy o regularne czyszczenie filtra suchą szmatką. Przy dużym zanieczyszczeniu można wyjąć filtr i umyć pod bieżącą wodą.

Nakładka koncentratora (6)

Koncentrator powietrza może być używany podczas stylizacji włosów.

Nasadka – dyfuzor (7)

(tylko w model HD 770)

Mocowanie nasadki (b)

- Dopasuj zatrzaski nasadki-dyfuzora do otworków wokół wylotu suszarki.
- Wciśnij nasadkę na suszarkę, a następnie przekręć ją zgodnie z ruchem wskazówek zegara aż zaskoczy (klik).
- Aby zdjąć nasadkę, przekręć w przeciwnym kierunku i pociągnij.

Zwiększanie objętości włosów

... włosy o średniej długości:

Aby zwiększyć objętość włosów u nasady, poprowadź nasadkę dyfuzora łagodnie kolistymi ruchami. Kolejno układaj poszczególne pasma włosów.

... długie włosy:

Najpierw wysusz końcówki włosów układając je na nasadce dyfuzora. Następnie ostrożnie unieś włosy u nasady i przytrzymaj. Zakończ suszenie pasma włosów łagodnymi kolistymi ruchami. Kolejno układaj poszczególne pasma włosów.

Zastrzega się prawo do dokonywania zmian.

Ten symbol oznacza, że zużytego sprzętu nie można wyrzucać łącznie z odpadami społecznymi. Zużyty produkt należy zostawić w jednym z punktów zbiórki zużytego sprzętu elektrycznego i elektronicznego.



Odpowiednie przetworzenie zużytego sprzętu zapobiega potencjalnym negatywnym wpływom na środowisko lub zdrowie ludzi, wynikającym z obecności składników niebezpiecznych w sprzęcie.

Warunki gwarancji

1. Procter and Gamble DS Polska sp. z o.o. gwarantuje sprawne działanie sprzętu w okresie 24 miesięcy od daty jego wydania Kupującemu. Ujawnione w tym okresie wady będą usuwane bezpłatnie, przez wymieniony przez firmę Procter and Gamble DS Polska sp. z o.o. autoryzowany punkt serwisowy, w terminie 14 dni od daty dostarczenia sprzętu do autoryzowanego punktu serwisowego.

- Kupující může vystáť spržet do naprawy do najbliżej znajdujacego się autoryzowanego punktu serwisowego wymienionego przez firmę Procter and Gamble DS Polska sp. z o.o. lub skorzystať z pośrednictwa sklepu, w którym dokonał zakupu spržetu. W takim wypadku termin naprawy ulegnie wydłużeniu o czas niezbędny do dostarczenia i odbioru spržetu.
- Kupující powinien dostarczyć spržet w oryginalnym opakowaniu fabrycznym dodatkowo zabezpieczonym przed uszkodzeniem. Uszkodzenia spowodowane niedostatecznym zabezpieczeniem spržetu nie podlegają naprawom gwarancyjnym.
- Niniejsza gwarancja jest ważna z dokumentem zakupu i obowiązuje na terytorium Rzeczypospolitej Polskiej.
- Okres gwarancji przedłuża się o czas od zgłoszenia wady lub uszkodzenia do naprawy spržetu.
- Naprawa gwarancyjna nie obejmuje czynności przewidzianych w instrukcji, do wykonania których Kupující zobowiązany jest we własnym zakresie i na własny koszt.
- Ewentualne oczyszczenie spržetu dokonywane jest na koszt Kupującego według cennika danego autoryzowanego punktu serwisowego i nie będzie traktowane jako naprawa gwarancyjna.
- Gwarancją nie są objęte:
 - mechaniczne uszkodzenia spržetu spowodowane w czasie jego użytkowania lub w czasie dostarczania spržetu do naprawy;
 - uszkodzenia i wady wynikłe na skutek:
 - używania spržetu do celów innych niż osobisty użytek;
 - niewłaściwego lub niezgodnego z instrukcją użytkowania, konserwacji, przechowywania lub instalacji;
 - używania niewłaściwych materiałów eksploatacyjnych;
 - napraw dokonywanych przez nieuprawnione osoby; stwierdzenie faktu takiej naprawy lub samowolnego otwarcia spržetu powoduje utratę gwarancji;
 - przeróbek, zmian konstrukcyjnych lub używania do napraw nieoryginalnych części zamiennych firmy Braun;
 - części szklane, żarówki oświetlenia;
 - ostrza i folie do golarek oraz materiały eksploatacyjne.
- Bez nazwy i modelu spržetu, daty jego zakupu potwierdzonej pieczętką i podpisem sprzedawcy karta gwarancyjna jest nieważna.
- Niniejsza gwarancja na sprzedany towar konsumpcyjny nie wyłącza, nie ogranicza ani nie zawiesza uprawnień Kupującego wynikających z niezgodności towaru z umową.

Český

Naše výrobky splňují nejvyšší nároky na kvalitu, funkčnost a design. Doufáme, že budete s novým přístrojem Braun plně spokojeni.

Před prvním použitím tohoto přístroje si pečlivě přečtěte celý tento návod k použití.

Důležité

- Vysoušeč připojíte pouze k síti o střídavém napětí (~) a vždy předem zkontrolujte, zda napětí uvedené na vysoušeči odpovídá napětí v zásuvce.
-  Toto zařízení se nesmí nikdy používat v těsné blízkosti vody (např. u napuštěného umyvadla, vany nebo ve sprše). Dbejte na to, aby se přístroj nenamočil.
- Když používáte vysoušeč vlasů v koupelně, vždy jej po použití odpojte od sítě. I vypnutý vysoušeč vlasů může být nebezpečný, pokud není vytažena síťová vidlice ze zásuvky.
- Doplňkovou ochranu poskytuje instalace vypínacího ochranného zařízení do bytového rozvodu se jmenovitým vypínacím proudem nižším než 30 mA. Poradte se s odborným elektrikářem.
- Dbejte na to, aby při zapnutí přístroje nedošlo k zakrytí mřížky nasávacího ani výfukového otvoru. Pokud dojde k zablokování některého z otvorů, vysoušeč se automaticky vypne. Po ochlazení se po několika minutách opět automaticky zapne.
- Síťový přívod neovíjejte kolem přístroje. Pravidelně kontrolujte, zda není síťový přívod opotřebován nebo poškozen, zvláště na místech, kde vstupuje do výrobku nebo síťové vidlice. Máte-li jakékoli pochybnosti o stavu přístroje, obraťte se s žádostí o kontrolu/opravu přístroje na nejbližší autorizovanou opravnu Braun. Výměnu síťového přívodu přístroje smí provádět pouze výrobcem určená opravna. Neodborně provedená oprava může uživatele vystavit značnému nebezpečí. Přístroj je určen výhradně pro domácí použití, při použití jiným způsobem nelze uplatnit záruku!
- Přístroj nesmí používat děti ani osoby se sníženými fyzickými nebo psychickými schopnostmi bez dohledu osoby, která je zodpovědná za jejich bezpečnost. Obecně je doporučeno uchovávat přístroj mimo dosah dětí. Děti by měly být pod dozorem, aby se zajistilo, že nebudou spotřebič používat na hraní.

Popis

- Přepínač
- Spínač «Colour Saver»
- Tlačítko pro ochlazovací stupeň
- Ochranný filtr
- Směrová tryska «Colour Saver»
- Koncentrační tryska
- Nástavec difuzéru (pouze u modelu HD 770)

Přepínač (1)

Dva stupně síly proudění vzduchu a tři stupně teploty vám umožňují nastavit vysoušeč vlasů podle vašich potřeb – pro rychlé a efektivní a zároveň šetrné vysoušení.

Síla vzduchu	Teplota	
II vysoká	vysoká	III
I nízká	střední	II
O vypnuto	nízká	I

Technologie «Colour Saver» na ochranu barvených vlasů

Technologie Colour Saver spolu se saténovými ionty pomáhá zachovat zdraví barvených vlasů, protože je pomáhá chránit před vysušením a poškozením a během vysoušení pomáhá zabránit ztrátě vlhkosti barvených vlasů. Pro nádherné barvené vlasy, které budou déle vypadat zdravé a zářivé.

Spínač «Colour Saver»

Posunutím spínače Colour Saver (2) směrem nahoru, můžete nastavit regulovanou maximální teplotu vzduchu, vycházející z vysoušeče bez ohledu na stupeň rychlosti jeho proudění. Díky tomu vysoušeč vlasů Satin Hair Colour pomáhá zabránit přehřátí barvených vlasů, jejich nadměrnému vysušení a poškození, a zároveň udržuje vysokou rychlost proudění.

Směrová tryska «Colour Saver»

Směrová tryska Colour Saver (5) směšuje chladnější okolní vzduch s proudem vzduchu z vysoušeče. Tento nově vzniklý a intenzivnější proud vzduchu se jemně rozptýluje nad větší plochou vlasů. Pro rychlé a zároveň velmi šetrné vysoušení.

Ochlazovací stupeň (3)

Chcete-li zafixovat tvar účesu studeným vzduchem, stiskněte tlačítko ochlazovacího stupně.

Ochranný filtr (4)

Filtr pravidelně otírejte. Abyste jej důkladně vyčistili, sejměte jej a očistěte pod tekoucí vodou.

Koncentrační tryska (6)

Trysku použijte pro přesné vytvarování účesu.

Nástavec difuzéru (7)

(pouze HD 770)

Nasazení difúzního nástavce (b)

- Nastavte proti sobě výstupy na obrubě nástavce a drážky na výfukovém otvoru vysoušeče.
- Natlačte nástavec na vysoušeč a pak jej otočte ve směru hodinových ručiček, až zacvakne na svůj místě.
- Chcete-li nástavec sejmout, otočte nástavcem opačným směrem a vytáhněte jej.

Úprava účesu

... krátké až polodlouhé vlasy:

Abyste účesu dodali objem a nadzdvihli vlasy u kořínků, pomalu pohybujte prsty nástavce malými krouživými pohyby po pokožce hlavy. Postupujte po jednotlivých partiích.

... dlouhé vlasy:

Nejprve vysušte koncečky vlasů položením na plochu s prsty nástavce. Pak příslušnou partii vlasů opatrně zdvihněte s difuzérem k hlavě a přidržte. Vysušte i kořínky tím, že budete jemně malými kroužky pohybovat prsty difuzéru po pokožce hlavy, čímž účes získá objem.

Deklarovaná hodnota emise hluku tohoto spotřebiče je 83 dB(A), což představuje hladinu A akustického výkonu vzhledem na referenční akustický výkon 1 pW.

Změny jsou vyhrazeny.

Po skončení životnosti neodhazujte prosím tento výrobek do běžného domovního odpadu. Můžete jej odevzdat do servisního střediska Braun nebo na příslušném sběrném místě zřízeném dle místních předpisů.



Záruka

Na tento výrobek poskytujeme záruku po dobu 2 let od data prodeje spotřebiteli. Během této záruční doby bezplatně odstraníme závady na výrobku, způsobené vadami materiálu nebo chybou výroby. Oprava bude provedena podle našeho rozhodnutí buď opravou nebo výměnou celého výrobku. Tato záruka platí pro všechny země, kam je tento výrobek dodáván firmou Braun nebo jejím autorizovaným distributorem.

Tato záruka se nevztahuje: na poškození, vzniklá nesprávným používáním a údržbou, na běžné opotřebení, jakož i na defekty, mající zanedbatelný vliv na hodnotu a použitelnost přístroje. Záruka pozbývá platnosti, pokud byl výrobek mechanicky poškozen nebo pokud jsou opravy provedeny neautorizovanými osobami nebo pokud nejsou použity originální díly Braun. Přístroj je určen výhradně pro domácí použití. Při použití jiným způsobem nelze uplatnit záruku.

Poskytnutím záruky nejsou dotčena práva spotřebitele, která se ke koupi věci váží podle zvláštních právních předpisů.

Záruka platí jen tehdy, je-li záruční list řádně vyplněn (datum prodeje, razítko prodejny a podpis prodáváče) a je-li současně s ním předložen prodejní doklad (dále jen doklady o koupi).

Chcete-li využít servisních služeb v záruční době, předejte nebo pošlete kompletní přístroj spolu s doklady o koupi do autorizovaného servisního střediska Braun. Aktualizovaný seznam servisních středisek je k dispozici v prodejnách výrobků Braun.

Volejte zákaznickou infolinku 221 804 335 pro informace o výrobcích a nejbližším servisním středisku Braun.

O případné výměně přístroje nebo zrušení kupní smlouvy platí příslušná zákonná ustanovení. Záruční doba se prodlužuje o dobu, po kterou byl výrobek podle záznamu z opravy v záruční opravě.

Slovenský

Naše výrobky splňajú najvyššie nároky na kvalitu, funkčnosť a dizajn. Dúfame, že budete s novým prístrojom Braun plne spokojní. Pred prvým použitím tohto prístroja si pozorne prečítajte celý návod na použitie.

Dôležité

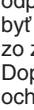
- Sušič pripájajte iba do elektrickej siete so striedavým napätím (~) a vždy vopred skontrolujte, či napätie uvedené na sušiči zodpovedá napätiu v zásuvke.
-  Tento prístroj sa nesmie používať v blízkosti nádob naplnených vodou ako napr. vaňa na kúpanie, sprcha a umývadlo. Dbajte na to, aby sa prístroj nenamočil.
- Keď používate sušič vlasov v kúpeľni, vždy ho po použití odpojte od elektrickej siete. Aj vypnutý sušič vlasov môže byť nebezpečný, ak nie je vytiahnutá vidlica sieťovej šnúry zo zásuvky.
- Doplnkovú ochranu poskytuje inštalácia vypínacieho ochranného zariadenia do bytového rozvodu s menovitým vypínacím prúdom nižším ako 30 mA. Poradte sa s odborným elektrikárom.
- Dbajte na to, aby pri zapnutí prístroja nedošlo k zakrytiu mriežky nasávacieho ani výfukového otvoru. Ak dôjde k zablokovaniu niektorého z otvorov, sušič sa automaticky vypne. Po vychladnutí sa po niekoľkých minútach opäť automaticky zapne.
- Sieťovú šnúru neomotávajte okolo prístroja. Pravidelne kontrolujte, či nie je sieťová šnúra opotrebovaná alebo poškodená, obzvlášť na miestach, kde vstupuje do výrobku alebo vidlice. Ak máte akékoľvek pochybnosti o stave prístroja, obráťte sa so žiadosťou o kontrolu/opravu prístroja na najbližší autorizovaný servis Braun. Výmenu sieťovej šnúry prístroja môže vykonať iba výrobcom určený servis. Neodborne vykonaná oprava môže užívateľa vystaviť značnému nebezpečenstvu.
- Prístroj je určený výhradne pre domáce použitie, pri použití iným spôsobom nie je možné uplatniť záruku!
- Tento prístroj nie je určený pre deti a osoby so zníženými fyzickými a mentálnymi schopnosťami, ak pri jeho používaní nie sú pod dozorom osoby, ktorá je zodpovedná za ich bezpečnosť. Vo všeobecnosti odporúčame, aby ste prístroj uchovávali mimo dosahu detí. Dávajte pozor, aby deti prístroj nepoužívali na hranie.

Popis

- 1 Spínač
- 2 Spínač «Colour Saver»
- 3 Tlačidlo studeného vzduchu
- 4 Ochranný filter
- 5 Nadstavec «Colour Saver»
- 6 Nadstavec smerovej dýzy
- 7 Nadstavec difuzéra (iba pri modeli HD 770)

Spínač (1)

Dva stupne rýchlosti prúdenia vzduchu a tri stupne teploty vám umožňujú nastaviť si sušič podľa vašich predstáv pre rýchle, účinné a zároveň jemné sušenie.

Prúd vzduchu	Teplota
II silný	vysoká III
I slabý	stredná II
O vypnutý	nízka I

Technológia «Colour Saver» na ochranu farbených vlasov

Technológia Colour Saver na ochranu farbených vlasov spolu so saténovými iónmi pomáha zachovať zdravie farbených vlasov, pretože ich pomáha chrániť pred vysúšaním a poškodením a počas sušenia pomáha zabraňovať strate vlhkosti farbených vlasov.

Pre nádherné farbené vlasy, ktoré budú vyzerat' zdravé a žiarivé.

Spínač «Colour Saver»

Posunutím spínača Colour Saver smerom nahor (2) môžete nastaviť regulovanú maximálnu teplotu vzduchu vychádzajúceho zo sušiča, bez ohľadu na stupeň rýchlosti jeho prúdenia. Vďaka tomu sušič vlasov Satin Hair Colour pomáha zabraňovať prehriatiu farbených vlasov, ich nadmernému vysušovaniu a poškodeniu, a zároveň udržuje vysokú rýchlosť prúdenia vzduchu.

Nadstavec «Colour Saver»

Nadstavec Colour Saver (5) zmiešava chladnejší okolitý vzduch so vzduchom prúdiacim zo sušiča. Tento novovzniknutý a intenzívnejší prúd vzduchu sa jemne rozptyľuje ponad väčšiu plochu vlasov. Na rýchle, a zároveň veľmi šetrné sušenie.

Ochladzovací stupeň (3)

Ak chcete zafixovať tvar účesu studeným vzduchom, stlačte tlačidlo ochladzovacieho stupňa.

Ochranný filter (4)

Filter pravidelne utierajte. Aby ste filter dôkladne vyčistili, vyberte ho a očistite pod tečúcou vodou.

Koncentračná tryska (6)

Trysku používajte na presné vytvarovanie účesu.

Nástavec difuzéra (7)

(iba HD 770)

- Nastavte proti sebe výstupky na obrube nástavca a drážky na výfukovom otvore sušiča.
- Zatláčte nástavec na sušiči a potom ho otočte v smere hodinových ručičiek tak, aby zacvakol na svojom mieste.
- Ak chcete nástavec odobrať, otočte nástavcom opačným smerom a vytiahnite ho.

Úprava účesu

... krátke až polodlhé vlasy:

Aby ste účesu dodali objem a nadvihli vlasy pri korienkoch, pomaly pohybujte prstami nástavca malými krúživými pohybmi po pokožke hlavy. Postupujte po jednotlivých častiach.

... dlhé vlasy:

Najskôr vysušte končeky vlasov položením na plochu s prstami nástavca. Potom príslušnú časť vlasov opatrne zdvihnite s difuzérom ku hlave a pridržte. Vysušte tiež korienky tým, že budete jemne malými krúživými pohybmi prechádzať prstami difuzéra po pokožke hlavy, čím účes získa objem.

Deklarovaná hodnota emisie hluku tohto spotrebiča je 83 dB(A), čo predstavuje hladinu A akustického výkonu vzhľadom na referenčný akustický výkon 1 pW.

Právo na zmeny vyhradené.

Po skončení životnosti neodhadzujte zariadenie do bežného domového odpadu. Zariadenie odovzdajte do servisného strediska Braun alebo na príslušnom zbernom mieste zriadenom podľa miestnych predpisov a noriem.



Záruka

Na tento výrobok poskytujeme záruku po dobu 2 rokov odo dňa predaja spotrebiteľovi. Počas tejto záručnej doby bezplatne odstránime závady na výrobku, spôsobené vadami materiálu alebo chybou výroby a to podľa nášho rozhodnutia buď opravou alebo výmenou celého výrobku. Táto záruka platí pre všetky krajiny, kde tento výrobok dodáva firma Braun alebo jej autorizovaný distribútor.

Táto záruka sa nevzťahuje: na poškodenia, ktoré vzniknú nesprávnym používaním a údržbou, na bežné opotrebenie ako aj na defekty, ktoré majú zanedbateľný vplyv na hodnotu a použitie prístroja. Záruka stráca platnosť v prípade, že výrobok bol mechanicky poškodený, alebo sa uskutočnili opravy neautorizovanými osobami, alebo sa nepoužili originálne diely Braun. Prístroj je výhradne určený na domáce použitie. Pri použití iným spôsobom nie je možné záruku uplatniť.

Poskytnutím záruky nie sú ovplyvnené spotrebiteľské práva, ktoré sa ku kúpe predmetu viažu podľa zvláštnych predpisov.

Záruka platí iba vtedy, ak je záručný list riadne vyplnený (dátum predaja, pečiatka predajne a podpis predáváča) a zároveň s ním predložený doklad o predaji (ďalej iba doklady o zakúpení).

Ak chcete využiť servisné služby v záručnej dobe, kompletný prístroj spolu s dokladmi o zakúpení odovzdajte alebo zašlite do autorizovaného servisného strediska Braun. Aktualizovaný zoznam servisných stredísk je k dispozícii v predajniach výrobkov Braun.

Vzhľadom na prípadnú výmenu prístroja alebo na zrušenie kúpnej zmluvy platia príslušné zákonné ustanovenia. Záručná doba sa predlžuje o dobu, počas ktorej bol výrobok podľa záznamu z opravovne v záručnej opravě.

Hrvatski

Naši su proizvođi dizajnirani tako da zadovoljavaju najviše standarde kvalitete, funkcionalnosti i dizajna. Nadamo se da ćete i Vi u potpunosti uživati u uporabi svojeg novog Braun aparata.

Prije uporabe detaljno pročitajte sljedeća uputstva.

Važno

- Sušilo za kosu uključujte isključivo u utičnicu za izmjeničnu struju (~), a prije toga provjerite odgovara li napon struje u Vašem domaćinstvu onom koji je naznačen na sušilu.

-  Nemojte koristiti aparat za brijanje na mjestima gdje može doći u dodir s vodom (tj. iznad umivaonika, u kadi, tuš kabini itd.). Stalno vodite računa o tome da uređaj ne dođe u dodir s vodom.
- Kada sušilo za kosu koristite u kupaonici, uvijek ga isključite iz struje nakon uporabe. Ne zaboravite da čak isključeno sušilo, ukoliko je ostalo uključeno u utičnicu, predstavlja veliku opasnost.
- Za dodatnu zaštitu preporučujemo instaliranje uređaja putem kojega struja u Vašoj kupaonici neće prelaziti 30 mA. Posavjetujte se o tome sa svojim električarem.
- Pripazite da ne blokirate dovod ili izlaz zraka kod uključenog sušila. Blokiranje već jednog od njih dovodi do isključivanja sušila. Nakon par minuta, sušilo će se ohladiti i ponovno automatski uključiti.
- Nemojte omatati kabel oko aparata. Redovito provjeravajte u kakvom je stanju kabel (je li istrošen ili oštećen) pogotovo na kontaktu s aparatom ili utikačem. Ukoliko imalo sumnjate da je oštećen/istrošen, odnesite svoj uređaj na provjeru/popravak u najbliži Braun servisni centar. Kabel se može zamijeniti isključivo kod autoriziranih Braun servisnih centara. Popravak kod nekvalificiranih servisa može dovesti do ozbiljnih opasnosti pri daljnjem korištenju aparata.
- Nije predviđeno da ovaj uređaj koriste djeca ili osobe smanjenih fizičkih ili mentalnih sposobnosti, osim ako ih ne nadgleda osoba odgovorna za njihovu sigurnost. Općenito, preporučujemo da ovaj uređaj držite van doseg djece, a kada ga koriste pripazite da se ne igraju s njime.

Opis

- 1 Prekidač
- 2 Dugme «Colour Saver»
- 3 Dugme za mlaz hladnog zraka
- 4 Zaštitni filter
- 5 Mlaznica «Colour Saver»
- 6 Koncentrator zraka
- 7 Nastavak za raspršivanje zraka (samo model HD 770)

Prekidač (1)

Ovo sušilo za kosu nudi mogućnost odabira između dvije jačine strujanja zraka i tri različite temperature te tako možete prilagoditi uređaj svojim potrebama i dobiti brzo i učinkovito te istovremeno nježno sušenje.

Struja zraka	Temperatura
II snažna	visoka III
I slaba	srednja II
O isključeno	niska I

Tehnologija «Colour Saver»

Tehnologija Colour Saver sa satenskim ionima pomaže sačuvati dragocjeno zdravlje obojene kose jer pomaže zaštititi kosu od isušivanja i oštećivanja te sprječava gubitak vlage iz kose tijekom sušenja. Za prekrasnu obojenu kosu koja duže vremena ostaje izgleda zdravija i blistavija.

Dugme «Colour Saver»

Pomaknete li dugme Colour Saver (2) prema gore možete kontrolirati maksimalnu temperaturu zraka svog sušila za kosu, bez obzira na prethodni odabir. Na taj način sušilo za kosu Satin Hair Colour pomaže spriječiti pregrijavanje obojene kose te njeno pretjerano isušivanje i oštećivanje dok istovremeno ima snažan mlaz zraka.

Mlaznica «Colour Saver»

Mlaznica Colour Saver (5) miješa hladni okolni zrak s mlazom zraka iz sušila za kosu. Ova nova i pojačana struja zraka nježno zahvaća veću površinu kose. Za brže, ali najnježnije sušenje.

Mlaz hladnog zraka (3)

Kako biste učvrstili oblikovanu frizuru hladnim zrakom, pritisnite prekidač za mlaz hladnog zraka.

Zaštitni filter (4)

Redovito čistite filter. Za precizno i potpuno čišćenje, odvojite ga od aparata i isperite pod mlazom tekuće vode.

Nastavak za usmjeravanje zraka (6)

Za precizno oblikovanje frizure, koriste nastavak za usmjeravanje zraka.

Nastavak za oblikovanje volumena (7)

(samo HD 770)

Priključivanje nastavka (b)

- Postavite u istu razinu klinove na rubu nastavka i udubljenja na sušilo za kosu.
- Spojite nastavak i sušilo prema klinovima i utorima, te okrenite dodatak u smjeru kazaljki na satu dok fino ne sjedne na svoje mjesto.
- Za skidanje nastavka, okrenite ga u suprotnom smjeru i povucite van.

Oblikovanje volumena

... kratka i srednje duga kosa:

Za dodatni volumen i odizanje kose od korijena, malim kružnim pokretima pomičite prstiče nastavka kroz kosu.

Obrađujte dio po dio kose.

... duga kosa:

Prvo osušite vrhove tako da ih stavite na površinu s prstićima. Tada pažljivo, uz pomoć nastavka, odignite kosu od glave i držite tako. Završite oblikovanje tako da laganim kružnim potezima prođete nastavkom uz korijen preko cijele glave za dodatno podizanje kose.

Podložno promjenama bez prethodne najave.

Jamstveni list

Jamstvo vrijedi dvije godine od datuma kupnje. U tom razdoblju besplatno ćemo otkloniti sve nedostatke koji bi nastali zbog grešaka u materijalu ili izradi, na način da aparat popravimo ili zamjenimo novim.

Ovo jamstvo vrijedi u svakoj zemlji gdje su proizvodi distribuirani od strane Brauna ili službenog distributera.

Jamstvo ne vrijedi za oštećenja nastala neispravnom uporabom, noramlnu istrošenost i nedostatke koji samo neznatno utječu na vrijednost ili valjanost uporabe aparata. Jamstvo prestaje kod popravka od strane neovlaštene osobe ili uporabe neoriginalnih dijelova umjesto Braun rezervnih dijelova.

Jamstvo vrijedi samo uz predočenje računa i pravilno ispunjenog jamstvenog lista.

Braunov servis možete kontaktirati na broj telefona 00 385 1 377 26 44.

Slovenski

Naši izdelki so zasnovani tako, da ustrezajo najvišjim standardom kakovosti, funkcionalnosti in oblike. Želimo vam, da bi svoj novi sušilnik Braun z veseljem uporabljali. Pred uporabo natančno preberite navodila.

Pomembno

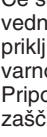
- Sušilnik za lase priključite v vtičnico z izmeničnim električnim tokom (~). Preverite, da napetost vašega omrežja ustreza napetosti, ki je označena na sušilniku.
-  Epilatorja nikoli ne uporabljajte v bližini vode (na primer zraven umivalnika, polnega vode, kadi ali tuša). Pazite, da sušilnik ne pride v stik z vodo.
- Če sušilnik uporabljate v kopalnici, ga po uporabi vedno izključite iz omrežja. Tudi izklopljen sušilnik, ki je priključen na električno omrežje, lahko ogroža vašo varnost.
- Priporočamo vam, da za dodatno zaščito namestite zaščitno stikalo za okvarni tok s sprožilnim tokom, ki ne presega 30 mA. O namestitvi stikala se posvetujte z usposobljenim električarjem.
- Ko je sušilnik vklopljen, pazite, da mrežici za dovod in odvod zraka nista prekriti ali kakor koli blokirani. Če je pretok zraka oviran, se bo sušilnik samodejno izklopil. Ko se sušilnik po nekaj minutah ohladi, se ponovno samodejno vklopi.
- Priključite in bodite pozorni na znake obrabljenosti ali okvar, posebno na mestih priključitve na napravo ali na omrežje. Če niste prepričani glede brezhibnosti priključne vrvice, napravo odnesite na najbližji Braunov servis, da jo pregledajo oziroma odpravijo napako. Priključno vrvico vam lahko zamenjajo le na pooblaščenem Braunovem servisnem centru. Popravilo, ki ga izvede nepooblaščen oseba, lahko ogrozi varnost uporabnika.
- Ta naprava ni namenjena, da bi jo uporabljali otroci ali osebe z zmanjšano fizično in umsko sposobnostjo, razen pod nadzorom osebe odgovorne za njihovo varnost. Priporočamo vam, da napravo hranite izven doseg otrok oziroma zagotovite, da se otroci ne igrajo z njo.

Opis:

- 1 Stikalo
- 2 Gumb «Colour Saver»
- 3 Tipka za hladen tok zraka
- 4 Zaščitni filter
- 5 Nastavek «Colour Saver»
- 6 Nastavek za usmerjanje toka zraka (koncentrator)
- 7 Difuzor (samo pri modelu HD 770)

Stikalo (1)

Dve nastavitvi hitrosti toka zraka in tri nastavitve temperature omogočajo prilagoditev individualni uporabi – za hitro in učinkovito, vendar nežno sušenje las.

Hitrost toka zraka	Temperatura
II visoka	visoka III
I nizka	srednja II
O izklop	nizka I

Tehnologija «Colour Saver»

Tehnologija Colour Saver s «satenskimi ioni» (satin ions) pomaga ohranjati dragoceno zdravlje barvanih las, saj jih štiti pred izsušitvijo in poškodbami ter pomaga preprečevati izgubo vlage barvanih las med sušenjem. Za čudovite barvane lase, ki so videti bolj zdravi in privlačni.

Gumb «Colour Saver»

Če gumb Colour Saver (2) potisnete navzgor, lahko nastavite kontrolirano omejitev najvišje temperature vašega sušilnika za lase, ne glede na nastavitve zračnega toka. Tako sušilnik Satin Hair Colour Saver pomaga preprečevati, da bi se barvani lasje pregreli, preveč izsušili ali poškodovali, obenem pa še vedno zagotavlja močan zračni tok.

Nastavek «Colour Saver»

Nastavek Colour Saver (5) zmeša hladnejši zrak iz okolja z zrakom, ki prihaja iz sušilnika. Nov in povečan zračni tok nato

nežno piha po večji površini sušenja. Za hitro, a nežno sušenje.

Tok hladnega zraka (3)

Za utrjevanje pričeske s tokom hladnega zraka pritisnite tipko.

Zaščitni filter (4)

Po uporabi filter obrišite. Za temeljito čiščenje ga odstranite iz naprave in umijte pod tekočo vodo.

Koncentrator (6)

Za natančno oblikovanje pričeske uporabite koncentrator.

Difuzor (7)

(samo HD 770)

Namestitev difuzorja (b)

- Izbokline na robu difuzorja poravnajte z odprtinami na sušilniku.
- Nastavek potisnite v sušilnik, nato ga zavrtite v smeri urinega kazalca, dokler se ne zaskoči.
- Nastavek odstranite tako, da ga zavrtite v nasprotni smeri urinega kazalca in ga povlečite k sebi.

Oblikovanje volumna

... kratki in srednje dolgi lasje:

Če želite pri oblikovanju las doseči večji volumen, potem z majhnimi krožnimi gibi premikajte sušilnik tako, da se paličice difuzorja nežno dotikajo lasišča. Postopek nadaljujte po celem lasišču.

... dolgi lasje:

Najprej posušite lasne konice, tako da jih polagate med paličice nastavka. Nato z difuzorjem lase previdno dvignite in jih zadržite. Zaključite z nežnimi krožnimi gibi sušilnika, tako da se paličice nežno dotikajo lasišča, in dvignete pričesko.

Pridružujemo si pravico do sprememb.

Odslužene naprave ne smete odvreči skupaj z gospodinjstvi odpadki. Odnosite jo v Braunov servisni center ali na ustrezno zbirno mesto v skladu z veljavnimi predpisi.



Garancija

Za izdelek velja dveletna garancija, ki začne veljati z datumom nakupa. V času trajanja garancije bomo brezplačno odpravili vse napake, ki so posledica slabega materiala ali izdelave, bodisi s popravilom bodisi z zamenjavo celega izdelka.

Ta garancija velja v vsaki državi, kjer je izdelek dobavljen od BRAUN ali njegovega pooblaščenega distributerja.

Garancija ne pokriva poškodb, ki so posledica nepravilne uporabe, normalne obrabe ali uporabe in tudi ne napak, ki v zanemarljivi meri vplivajo na vrednost ali delovanje aparata. Garancija preneha veljati, če popravilo izvrši nepooblaščen oseba oziroma, če pri popravilu niso uporabljeni originalni Braunovi nadomestni deli.

Za popravilo v garancijskem roku izročite ali pošljite kompleten izdelek z računom pooblaščenemu Braunovemu servisu.

Za informacije pokličite pooblaščen servis ISKRA PRINS tel. + 386 1 476 98 00.

Magyar

Termékeinket a legmagasabb minőségi, funkcionalitás és design elvárások kielégítésére tervezték. Reméljük, örömet leli új Braun készülékében.

Használat előtt kérjük figyelmesen olvassa el a használati utasítást.

Fontos

- A hajszárítót kizárólag váltóáramra szabad csatlakoztatni. Üzembehelyezés előtt kérjük ellenőrizze, hogy a hálózati feszültség megfelel-e a hajszárítón feltüntetett, előírt értékek.
-  A készüléket sohasem szabad víz közelében használni (például vízzel teli kád, mosdó). Az elektromos hajszárítót tilos a fürdőkádban, vagy.
- Amennyiben a készüléket fürdőszobában használja, használat után minden esteben húzza ki a csatlakozóaljzatból. A kikapcsolt, de még a hálózatra csatlakoztatott készülék is veszélyt jelenthet.
- Kiegészítő védelemként javasoljuk egy RCD hibaáramvédőkapcsoló beépítését a fürdőszobai áramkörbe, egy max. 30 mA korlátozó kioldóáramra. Ezzel kapcsolatban forduljon villanyszerelő szakemberhez.
- Ügyeljen arra, hogy a levegő beáramlását semmi ne akadályozza, az áramoltatónyílást haj, vagy más szennyeződés ne tömje el. Ha ez a nyílás eltömődne a hajszárító automatikusan kikapcsol, majd néhány perc múlva – ha kellőképpen lehűlt – automatikusan újra bekapcsol.
- A vezetékét ne tekerje a készülék köré! Időnként ellenőrizze a vezetékét, nincs-e rajta sérülés. A csatlakozóvezeték javítását, cseréjét csak a gyártó által megnevezett szerviz végezheti, mivel ahhoz speciális szerszám szükséges. A nem hozzáértő javítás rendkívüli veszélyekkel járhat a felhasználóra nézve.
- A készüléket mozgássérültek, szellemi vagy értelmi fogyatékosokban szenvedő gyermekek vagy személyek, – kizárólag a biztonságukért felelős felügyelet mellett használják! Javasoljuk, hogy a terméket gyermekektől elzárva tartsa! Általában javasoljuk, hogy a készüléket tartsa gyermekek által nem hozzáférhető helyen!

Leírás

- 1 Működtető kapcsoló
- 2 Színmegőrző («Colour Shaver») kapcsoló
- 3 Hideg levegő kapcsoló
- 4 Légszűrő
- 5 Színmegőrző («Colour Shaver») fúvóka
- 6 Szűkítő feltét
- 7 Diffusor feltét (csak az HD 770 modellekhez)

Működtető kapcsoló (1)

A két légfúvó,- és három hőfokozat-szabályozó lehetővé teszi az Ön számára, hogy a gyors és hatékony, vagy épp a kíméletes hajszárítás érdekében hajszárítóját egyénre szabottan beállítsa.

<u>Légfúvó fokozatok</u>	<u>Hőmérséklet</u>
II erős	magas III
I gyenge	közepes II
O kikapcsolt állapot	alacsony I

Színmegőrző («Colour Shaver») Technológia

A szatén ionokkal működő színmegőrző technológia segít megőrizni a festett haj egészségét: segít megóvni a haját a kiszáradástól és töredeződéstől azáltal, hogy segít megakadályozni a haj természetes nedvességtartalmának a hajszárítás következtében fellépő elvesztését. A gyönyörű és egészséges fürtökért és hosszantartó vibráló színéért.

Színmegőrző («Colour Shaver») kapcsoló

A színmegőrző kapcsoló (2) felcsúsztatásával, a maximális hőmérsékletre képest egy kontrollált hőfokozat állítható be, amely független a fűvás erősségének beállításától. Így a Satin Hair Colour Dryer hajszárító segít megóvni a festett haját a túlhevüléstől, a kiszáradástól és egyéb sérülésektől úgy, hogy közben a fűvás erőssége változatlanul intenzív marad.

Színmegőrző («Colour Shaver») feltét

A Színmegőrző fúvóka (5) a környezetéből átvett hidegebb levegőt keveri a hajszárító fúvókájából áradó meleg levegővel. Ez az új, intenzív levegőáramlás kíméletesen fúj át nagyobb szárítandó felületeket is. A gyors, de mégis kíméletes szárításért.

Hideg levegő kapcsoló (3)

A frizura hideg levegővel történő fixálásához nyomja meg a hideg levegő kapcsoló gombot.

Légszűrő (4)

A filtert rendszeresen tisztítsa meg. Az alapos tisztításhoz vegye ki a filtert és folyóvíz alatt mossa át.

Szűkítő (6)

A frizura pontosabb formázásához használja a szűkítő feltétet.

Diffusor feltét (7)

(csak a HD 770 modellekhez)

A diffusor feltét felhelyezése (b)

- Helyezze a diffusort a diffusor található kis csapok segítségével a hajszárító légkifúvó nyílására.
- Nyomja a feltétet a hajszárító felé és az óra járásával megegyező irányba forgassa, amíg a bajonetzár kattánását nem hallja.
- Levételhez fordítsa a diffusort az ellentétes irányba és húzza le a hajszárítóról.

Dús frizura készítés

... rövid és középhosszú hajhoz:

A haj dúsításához és a hajtőnél való megemeléséhez gyengéden vezesse a diffusor «ujjait» a fejbőrhez és körkörös mozdulatokkal szárítsa a haját. Folytassa területről területre haladva.

... hosszú hajhoz:

Először szárítsa meg a hajvégeket a diffusortárcsa segítségével. Ezután emelje fel a haját a diffusor segítségével és tartsa úgy a száradásig. A hajtöveknél fejezze be a műveletet: körkörös mozdulatokkal masszírozza a fejbőrt a diffusor «ujjai»-val, hogy tartást adjon a frizurának.

A változtatás jogát fenntartjuk.

A környezetszennyezés elkerülése érdekében arra kérjük, hogy a készülék hasznos élettartalma végén ne dobja azt a háztartási szemétkedbe. A működésképtelen készüléket leadhatja a Braun szervizközpontban, vagy az országa szabályainak megfelelő módon dobja a hulladékgyűjtőbe.



Garancia

A Braun – ismervé termékei megbízhatóságát, készülékeire két év garanciát vállal, azzal a megkötéssel, hogy a jótállási igényt a készülék csomagolásában található Jótállási

Nyilatkozatban feltüntetett Braun márkaszervizekben lehet érvényesíteni.

A garancia hatálya alól kivételt képeznek azok a meghibásodások, amelyek a készülék szakszerűtlen, vagy nem rendeltetésszerű használatára vezethetők vissza, valamint azok az apróbb hibák, amelyek a készülék értékét, vagy használhatóságát nem befolyásolják.

A garancia nem vonatkozik a gyorsan kopó, rendszeresen cserélendő tartozékokra (pl. Borotvaszita, kés, stb.)

A jótállási igény érvényesítésére vonatkozó részletes tájékoztató a készülék csomagolásában található.

Română

Produsele noastre sunt realizate pentru a răspunde celor mai exigente cerințe de calitate, funcționalitate și design. Vă felicităm pentru alegerea făcută în cumpărarea noului produs Braun și sperăm să fiți mulțumiți întrebându-l.

Citiți cu atenție instrucțiunile, înainte de a folosi aparatul.

Important

- Folosiți doar o priză de curent alternativ (~) pentru uscătorul de păr și asigurați-vă că voltajul corespunde cu acela marcat pe carcasa aparatului.
-  Nu folosiți niciodată aparatul lângă apă (de ex.: cadă, bazin cu apă, duș). Feriți-l de umiditate.
- Când folosiți uscătorul în baie, scoateți-l din priză după utilizare. Chiar și un uscător aflat în poziția închis poate prezenta un pericol dacă nu este scos din priză.
- Pentru o protecție sporită a aparatului electric împotriva fluctuațiilor de curent se poate instala un stabilizator de curent (RCD) cu un curent rezidual care să nu depășească 30 mA în circuitul electric din baie. Cereți sfatul unui profesionist.
- Aveți grijă să nu blocați canalul de aerisire sau cel de alimentare când uscătorul de păr este pornit. În acest caz, uscătorul se va opri automat, iar după câteva minute de răcire va porni automat.
- Nu înfășurați cablul de alimentare în jurul aparatului. Verificați periodic ca acest cablu să nu fie deteriorat, în special la cele două capete: al ștecărului și al alimentării aparatului. Verificarea și eventuala înlocuire a acestuia trebuie efectuată la un service Braun. Orice intervenție din partea personalului necalificat poate duce la accidente.
- Acest produs nu este destinat uzului copiilor sau al persoanelor cu handicap fizic sau mental, cu excepția cazului când sunt supravegheați de o persoană responsabilă pentru siguranța lor. În general, vă recomandăm să țineți acest produs într-un loc în care copii nu au acces. În general, vă recomandăm să nu lăsați aparatul la îndemâna copiilor.

Descriere

- Comutator
- Buton, pentru («Colour Shaver»)
- Buton pentru curent de aer rece
- Filtru de protecție
- Duză pentru protecția culorii («Colour Shaver»)
- Concentrator de aer
- Accesoriu cu difuzor (numai pentru anumite modele HD 770)

Comutatorul (1)

Sunt disponibile 2 viteze pentru curentul de aer și 3 nivele pentru temperatură, astfel încât puteți alege să vă uscați părul repede și eficient, fără ca textura firului de păr să fie atacată.

Viteză curent de aer	Temperatură
II ridicată	ridicăta III
I medie	medie II
O oprit	scazută I

Uscarea utilizând tehnologia «Colour Saver»

Tehnologia Colour Saver (protecția culorii) produce un flux de ioni care învalouie fiecare fir de păr și îl protejează în timpul uscării, conferind părului vopsit o frumusețe și o strălucire naturală pentru o perioadă îndelungată.

Butonul pentru protejarea culorii («Colour Shaver»)

Prin activarea butonului de protecție a culorii (2) puteți selecta o limită maximă a căldurii ieșite din uscător, indiferent de setarea utilizată pentru fluxul de aer. Prin tehnologia Colour Saver puteți prevenii încălzirea excesivă și atacarea texturii firului de păr chiar dacă uscarea se efectuează la viteza maximă.

Duza pentru protecția culorii («Colour Shaver»)

Duza pentru protecția culorii (5) combină aerul rece ambiant cu cel din aparat. Fluxul de aer rezultat acoperă astfel o suprafață mai mare, conferind părului o uscare rapidă dar în același timp blândă.

Butonul pentru curent de aer rece (3)

Pentru a fixa coafura, apăsați butonul pentru aer rece.

Filtrul de protecție (4)

Păstrați filtrul curat. Pentru o curățare temeinică, scoateți filtrul și curățați-l sub jet de apă.

Concentrator de aer (6)

Pentru o coafură cu forme precise, folosiți concentratorul de aer.

Difuzorul pentru volum (7)

(numai pentru anumite modelele HD 770)

Atașarea accesoriului (b)

- Aliniați semnul de pe difuzor cu cel de pe uscător.
- Atașați dispozitivul și rotiți în sensul acelor de ceasornic până se fixează.
- Pentru îndepărtarea difuzorului, rotiți în sensul invers acelor de ceasornic și scoateți-l.

Pentru volum

... pentru păr scurt până la mediu:

Pentru a da volum de la rădăcină, direcționați cu atenție difuzorul peste scalp, cu o mișcare ușor circulară.

... pentru păr lung:

Mai întâi uscați vârfurile părului, apoi, cu ajutorul accesoriului, ridicați părul ușor către cap și mențineți în această poziție. La final, direcționați accesoriul pe scalp, la rădăcină, cu o ușoară mișcare circulară.

Conform Hotărârii nr. 672 din 19 iulie 2001 privind stabilirea condițiilor de introducere pe piață a aparatelor electrocasnice în funcție de nivelul zgomotului transmis prin aer, valoarea de zgomot dB(A) pentru acest aparat este de 83 dB(A).

Pot fi modificate fără Țnștiințare prealabilă.

A nu se arunca produsul împreună cu deșeurile menajere; a se preda la centrele de colectare specializate.



Garanție

Acordăm produsului o garanție de doi ani începând cu data cumpărării. În perioada de garanție eliminăm, gratuit, orice defect al produsului rezultat dintr-un viciu al materialelor sau datorită execuției, putem alege fie pentru repararea fie pentru înlocuirea completă a aparatului.

Această garanție se extinde în fiecare țară unde aparatul este furnizat de compania Braun sau de distribuitorii săi.

Această garanție nu acoperă situațiile următoare: defectările datorate utilizării necorespunzătoare, uzura normală sau defectele care au un efect neglijabil asupra valorii sau utilizării aparatului și permit utilizarea acestuia așa cum este. Garanția devine nulă dacă reparația este realizată de persoane neautorizate și dacă nu sunt utilizate piese originale Braun pentru reparație.

Pentru reparații în perioada de garanție, predați sau trimiteți unui centru de reparații autorizat Braun, aparatul complet și chitanța de vânzare.

Türkçe

Cihazınızı kullanmadan önce lütfen kullanım kılavuzunu dikkatlice ve eksiksiz okuyunuz.

Önemli

- Saç kurutma makinesini alternatif akımlı bir elektrik prizine takınız ve kullanmadan önce şebeke cereyan geniliminin cihazın altında yazan voltaja uygunluğunu kontrol ediniz.
-  Bu cihaz asla su ile temas edebileceği yerlerde kullanılmamalıdır (örneğin lavabo, küvet, duş vb.). Cihazınızın su ile temas etmesini önleyiniz.
- Cihazınızın sürekli olarak banyoda bulunduruyorsanız her kullanımdan sonra mutlaka fişini elektrik prizinden çekiniz. Fişi çekilmemiş bir makine, kapalı konumda olsa bile tehlikelidir.
- Ek bir koruma sağlamak için, bir elektrikçiye danışarak, banyonuzun elektrik devresine 30mA'ı aşmayan ek bir akım aygıtı bağlatmanızı öneriyoruz.
- Cihazınız çalışır konumda iken iç ve dış hava ızgaraların önlerinin kapanmamasına dikkat ediniz. Izgaralardan herhangi birisinin önünün kapanması halinde saç kurutma makinesinizin sigortası devreye girecek ve makine otomatik olarak kapanacaktır. Biraç dakika soğuduktan sonra ise yeniden çalışmaya başlayacaktır.
- Elektrik kablosunu cihazınızın gövdesine sarmayınız. Kabloyu, hasar ve yıpranmaya karşı, özellikle fişe ve gövdeye giriş kısımlarına dikkat ederek düzenli olarak kontrol ediniz. Cihazınızı bakım veya onarım için mutlaka Braun yetkili servis istasyonlarına götürünüz. Cihazın elektrik kablosu sadece yetkili Braun servislerince değiştirilmelidir. Eksik ya da kalitesiz olarak yapılan onarım kazalara ve kullanıcının yaralanmasına sebep olabilir.
- Bu aygıt sorumlu bir kişinin gözetiminde olmaksızın çocukların ve fiziksel yada ruhsal engelli kişilerin kullanılmasına uygun değildir. Aygıtınızı çocukların ulaşabileceği yerlerden uzak tutmanızı öneririz. Çocukların cihazla oynamasını engellemek için gözetim altında tutunuz.

Tanımlar

- Isı ayar ve hava akımı butonları
- Renk Koruma Butonu («Colour Shaver»)
- Soğuk şok butonu
- Koruyucu filtre
- Işıklı iyon fonksiyonu çalıştırma butonu («Colour Shaver»)
- Hava yoğunlaştırıcı
- Difüzör ataçmanı (sadece HD 770 modeli için)

Isı / Akım hızı butonları (1)

2 hava akımı ve 3 ısı ayarı sayesinde kişisel ihtiyaçlarınıza en uygun şekilde makinenizi kullanabilirsiniz.

Hava akımı	Sıcaklık
II yüksek	yüksek III
I düşük	orta II
O kapalı	düşük I

Renk Koruma Teknolojisi («Colour Saver»)

Satin İon ile Renk koruma teknolojisi boyalı saçların şekillendirme sırasında saçın kurummasını, zarar görmesini ve nemini kaybetmesini %50 ye kadar engelleyerek saçın sağlığını korur. Uzun süreli sağlıklı ve canlı görünüm için yumuşak ve parlak saçlar.

Renk Koruma Butonu («Colour Shaver»)

Renk Koruma butonunu basınca (2) seçtiğiniz ayar ne olursa olsun, hava akımından oluşacak ısıyı kontrol eder. Böylece Satin Hair Colour Saç kurutma makinesi güçlü bir hava akımı sağlarken boyalı saçların gereğinden fazla ısınmasını, kurummasını ve zarar görmesini engeller.

Renk Korumalı Başlık («Colour Shaver»)

Renk Korumalı başlık (5) kurutma makinesinden çıkan hava ile dışarıdaki ortamın ılık havasını karıştırır. Bu yeni ve artırılmış hava akımı daha büyük bir kurutma alanına etki eder. Böylece daha hızlı ve daha hassas kurutma sağlar.

Soğuk şok (3)

Saçlarınıza verdiğiniz şekli kalıcı hale getirmek için, soğuk şok düğmesine basınız.

Koruyucu (4)

Filtreyi düzenli olarak silerek temizleyiniz. Daha iyi bir temizlik için filtreyi çıkarıp akan suyun altında yıkayınız.

Hava yoğunlaştırıcı (6)

Kusursuz bir şekil elde etmek için hava yoğunlaştırıcıyı kullanınız.

Difüzör ataçmanı (7)

(sadece HD 770 modelleri için)

Difüzörün takılması (b)

- Difüzör ataçmanının kenarındaki çentiklerle saç kurutma makinesindeki oyukları aynı hizaya getiriniz.
- Ataçmanı cihaza iterek yerleştiriniz ve klik sesi duyulana kadar saat yönünde çevirerek yerine oturtunuz.
- Difüzörü çıkartmak için, ters yöne doğru çevirip çekiniz.

Çubuklarla hacim verme

... kısa ve orta uzunlukta saçlar:

Saçlarınıza hacim vermek ve diplerini kabartmak için, difüzörün şekillendirme çubuklarını saçlarınızın bir bölümünde küçük dairesel hareketlerle saç diplerinde gezdiriniz. Aynı işlemi saçlarınızın diğer bölümlerine de uygulayınız.

... uzun saçlar:

Önce saçlarınızın uçlarını şekillendirme çubukları bulunan difüzör tabanına yerleştirerek kurutunuz. Daha sonra saçları difüzörün yardımıyla yavaşça başınıza doğru kaldırınız ve tutunuz. Difüzörün çubuklarını hafif dairesel hareketlerle döndürerek saç diplerinin kurummasını ve kabarmasını sağlayınız.

Bildirim yapılmadan değiştirilebilir.

EEE STANDARTLARINA UYGUNDUR



Bakanlıkça tespit ve ilan edilen kullanım ömrü 7 yıldır.

Üretici firma ve CE işareti uygunluk değerlendirme kuruluşu:

Braun GmbH

Frankfurter Straße 145

61476 Kronberg / Germany

☎ (49) 6173 30 0

Fax (49) 6173 30 28 75



P & G Sat. ve Dağ. Ltd. Şti.

Serin Sok. No: 9 34752 İçerenköy/İstanbul

tarafından ithal edilmiştir.

P & G Tüketici Hizmetleri

0 800 261 63 65,

trconsumers@custhelp.com

Ελληνικά

Τα προϊόντα μας έχουν κατασκευαστεί έτσι ώστε να ανταποκρίνονται στις υψηλότερες προδιαγραφές ποιότητας, λειτουργικότητας και σχεδιασμού. Ελπίζουμε ότι θα απολαύσετε πλήρως τη νέα σας συσκευή Braun.

Πριν χρησιμοποιήσετε τη συσκευή για πρώτη φορά, διαβάστε όλες τις οδηγίες προσεκτικά.

Σημαντικό

- Χρησιμοποιείτε τη συσκευή μόνο σε εναλλασσόμενο ρεύμα (~) και βεβαιωθείτε ότι το βολτάζ του ρεύματος που γράφει η πλακέτα της συσκευής σας είναι ίδιο με αυτό της ηλεκτρικής εγκατάστασης τους σπιτιού σας.
-  Η συσκευή αυτή δεν θα πρέπει ποτέ να χρησιμοποιηθεί κοντά ή πάνω από νερό (π.χ. νιπτήρα, μπανιέρα ή ντους). Μην αφήσετε τη συσκευή σας να βραχεί.
- Να βγάζετε πάντα τη συσκευή από την πρίζα μετά από τη χρήση. Ακόμα και όταν η συσκευή είναι κλειστή είναι επικίνδυνο να βρίσκεται κοντά στο νερό.
- Για επιπλέον προστασία, σας συνιστούμε να τοποθετήσετε στην ηλεκτρολογική κατάσταση του σπιτιού ειδικό διακόπτη ασφάλειας (RCD 30 mA). Συμβουλευτείτε τον τεχνικό που θα κάνει την εγκατάσταση.
- Προσέχετε να μη φράσσεται το πλέγμα εισόδου και εξαγωγής αέρα όταν ο στεγνωτήρας είναι σε λειτουργία. Εάν φράξει οποιοδήποτε πλέγμα η λειτουργία του στεγνωτήρα θα διακοπεί αυτόματα. Αφού κρυώσει για λίγα λεπτά, θα τεθεί πάλι αυτόματα σε λειτουργία.
- Μην τυλίγετε το καλώδιο γύρω από τη συσκευή. Να το ελέγχετε τακτικά για φθορά ή βλάβη, ιδιαίτερα στο σημείο όπου μπαίνει στη συσκευή και στην πρίζα. Εάν έχετε οποιαδήποτε αμφιβολία για την κατάστασή του, πηγαίστε τη συσκευή στο πλησιέστερο Κατάστημα Σέρβις της Braun για έλεγχο/πισκευή. Το καλώδιο της συσκευής μπορεί να αντικατασταθεί μόνο από ένα εξουσιοδοτημένο Κατάστημα Σέρβις της Braun. Μια επισκευή που δεν έχει γίνει από ειδικό τεχνικό, μπορεί να κάνει τη συσκευή εξαιρετικά επικίνδυνη για τον χρήστη.
- Αυτή η συσκευή δεν προορίζεται για χρήση από παιδιά ή άτομα με μειωμένες σωματικές ή διανοητικές ικανότητες, εκτός και αν επιτηρούνται από άτομα υπεύθυνα για την ασφάλειά τους. Γενικά, συνιστούμε να κρατάτε την συσκευή μακριά από παιδιά. Τα παιδιά πρέπει να εποπτεύονται για να εξασφαλίζεται ότι δεν παίζουν με τη συσκευή.

Περιγραφή

- 1 Διακόπτης
- 2 Πλήκτρο «Colour Saver»
- 3 Κουμπί κρούου αέρα
- 4 Προστατευτικό φίλτρο
- 5 Κατευθυντήρας «Colour Saver»
- 6 Κατευθυντήρας
- 7 Φυσούνα (μόνο με το μοντέλο HD 770)

Διακόπτης (1)

Δύο θέσεις ροής αέρα και τρεις θέσεις ρύθμισης θερμοκρασίας που σας επιτρέπουν να προσαρμόσετε το σεσουάρ στις προσωπικές σας επιλογές για γρήγορο και αποτελεσματικό αλλά συγχρόνως απαλό στέγνωμα.

Ροή αέρα	Θερμοκρασία
II υψηλή	υψηλή III
I χαμηλή	μεσαία II
O κλειστό	χαμηλή I

Τεχνολογία «Colour Saver»

Η Τεχνολογία «Colour Saver» με λειτουργία ιόντων «satin ion» διατηρεί την πολύτιμη υγεία των χρωματιστών μαλλιών καθώς προστατεύει την τρίχα από το στέγνωμα και τη φθορά και εμποδίζει την απώλεια υγρασίας των χρωματιστών μαλλιών ενώ τα στεγνώνετε. Για όμορφα χρωματιστά μαλλιά που φαίνονται πιο υγιή και ζωντανά για μεγαλύτερο χρονικό διάστημα.

Πλήκτρο «Colour Saver»

Σύροντας προς τα πάνω το πλήκτρο «Colour Saver» (2) μπορείτε να ρυθμίσετε ένα ελεγχόμενο όριο στη μέγιστη έξοδο θερμότητας του σεσουάρ σας, ανεξάρτητα από τη θέση ροής αέρα. Ως αποτέλεσμα, το Σεσουάρ Satin Hair Colour εμποδίζει την υπερθέρμανση, το υπερβολικό στέγνωμα και τη φθορά των χρωματιστών μαλλιών, ενώ συνεχίζει να σας παρέχει ισχυρή ροή αέρα.

Κατευθυντήρας «Colour Saver»

Ο κατευθυντήρας «Colour Saver» (5) αναμειγνύει τον ψυχρότερο αέρα του περιβάλλοντος με το θερμό αέρα του σεσουάρ. Αυτή η νέα και αυξημένη ροή εκτοξεύει απαλά δροσερό αέρα σε μια μεγαλύτερη επιφάνεια στεγνωμάτος. Για γρήγορο αλλά και ακόμα πιο απαλό στέγνωμα.

Κουμπί κρούου αέρα (3)

Για να δώσετε διάρκεια στο χτένισμά σας, πατήστε το κουμπί του κρούου αέρα.

Φίλτρο προστασίας (4)

Σε τακτά διαστήματα καθαρίστε το φίλτρο. Για τον τέλειο καθαρισμό του φίλτρου, βγάλτε το και καθαρίστε το κάτω από το νερό της βρύσης.

Εξάρτημα συγκέντρωσης του αέρα (6)

Τοποθετείστε το για να στεγνώσετε καλύτερα μεμονωμένες τούφες μαλλιών (π.χ. με βούρτσα).

Φυσούνα (7)

(μόνο για HD 770)

Τοποθέτηση της φυσούνας (b)

- Ευθυγραμμίστε τις προεξοχές που βρίσκονται στο χείλος της φυσούνας με τις εγκοπές που βρίσκονται στο χείλος του σεσουάρ.
- Σπρώξτε ελαφρά τη φυσούνα προς τη συσκευή, γυρίζοντάς τη προς τα δεξιά μέχρι να ακουστεί το χαρακτηριστικό «κλικ».
- Για να βγάλετε τη φυσούνα, τη γυρίζετε προς την αντίθετη κατεύθυνση και την τραβάτε.

Χτένισμα με όγκο

... κοντά – Μεσαίου μήκους μαλλιά:

Για να προσθέσετε όγκο στα μαλλιά και να σηκώσετε τις ρίζες, στεγνώστε τα κάνοντας μικρές κυκλικές κινήσεις στο

κρανίο με τα δάκτυλα της φυσούνας. Συνεχίστε τμηματικά μέχρι να στεγνώσουν όλα τα μαλλιά.

... μακριά μαλλιά:

Καταρχήν στεγνώστε τις άκρες των μαλλιών βάζοντάς τις επάνω στο δίσκο με τα δάκτυλα. Στη συνέχεια, με τη φυσούνα σηκώστε προσεκτικά τα μαλλιά στο κεφάλι σας και κρατήστε τα. Τελειώστε με τις ρίζες κάνοντας απαλές κυκλικές κινήσεις με τα δάκτυλα για να δώσετε όγκο.

Υπόκειται σε τροποποίηση χωρίς προειδοποίηση.

Παρακαλούμε μην πετάξετε τη συσκευή στα οικιακά απορρίμματα όταν φτάσει το τέλος της χρήσιμης ζωής της. Η διάθεσή της μπορεί να πραγματοποιηθεί σε ένα από τα εξουσιοδοτημένα συνεργεία της Braun ή στα κατάλληλα σημεία συλλογής που παρέχονται στη χώρα σας.



Εγγύηση

Παραχωρούμε δύο χρόνια εγγύηση, στο προϊόν, ξεκινώντας από την ημερομηνία αγοράς. Μέσα στην περίοδο εγγύησης καλύπτουμε, χωρίς χρέωση, οποιαδήποτε ελάττωμα προερχόμενο από κακή κατασκευή ή κακής ποιότητας υλικό, είτε επισκευάζοντας είτε αντικαθιστώντας ολόκληρη τη συσκευή σύμφωνα με την κρίση μας.

Αυτή η εγγύηση ισχύει σε όλες τις χώρες που πωλούνται τα προϊόντα Braun.

Η εγγύηση δεν καλύπτει: καταστροφή από κακή χρήση, φυσιολογική φθορά ή ελαττώματα λόγω αμέλειας του χρήστη. Η εγγύηση ακυρώνεται αν έχουν γίνει επισκευές από μη εξουσιοδοτημένα άτομα ή δεν έχουν χρησιμοποιηθεί γνήσια ανταλλακτικά Braun.

Για να επιτύχετε σέρβις μέσα στην περίοδο της εγγύησης, παραδώστε ή στείλτε την συσκευή με την απόδειξη αγοράς σε ένα Εξουσιοδοτημένο Κατάστημα Σέρβις της Braun.

Καλέστε στο 01-9478700 για να πληροφορηθείτε για το πλησιέστερο Εξουσιοδοτημένο Κατάστημα Σέρβις της Braun.

Русский

Наши изделия разработаны в соответствии с самыми высокими стандартами качества, функциональности и дизайна. Мы надеемся, что Вы будете полностью удовлетворены Вашим новым электроприбором Braun. Перед тем, как пользоваться электроприбором в первый раз, полностью и внимательно прочитайте Инструкцию по эксплуатации.

Важно

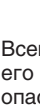
- Фен следует включать только в сеть переменного тока (~), при этом необходимо проверить, соответствует ли напряжение в Вашей сети напряжению, указанному на корпусе фена.
-  Этот прибор никогда не должен использоваться вблизи воды (например, наполненной ванны, раковины или душа). Электроприбор не должен быть мокрым.
- Всегда, когда Вы не пользуетесь феном, выключайте его из сети. Даже выключенный фен представляет опасность, если находится поблизости с водой.
- Для обеспечения дополнительной защиты можно рекомендовать воспользоваться ограничителем остаточного тока и установить для электрической цепи Вашей ванной комнаты такое значение остаточного рабочего тока, которое не превышало бы 30 мА. Об этом следует посоветоваться со специалистом, который будет осуществлять установку.
- Необходимо быть внимательным и следить за тем, чтобы при включенном фене входная и выходная решетки не оказались заблокированными. В том случае, когда какая-либо решетка окажется заблокированной, произойдет автоматическое выключение фена. После того, как в течение нескольких минут фен охладится, он вновь автоматически включится.
- Сетевой шнур не следует наматывать на электроприбор. Необходимо проводить регулярные проверки сетевого шнура на предмет повреждений. В первую очередь это относится к тому месту, где электрический шнур входит в электроприбор, и у вилки. Если у Вас возникают какие-либо сомнения относительно состояния электроприбора, Вам следует обратиться в ближайший Сервисный Центр фирмы Braun, где может быть произведена проверка или ремонт. Электрический шнур электроприбора может быть заменен только в уполномоченном Сервисном Центре фирмы Braun. Следует иметь в виду, что неквалифицированные ремонтные работы, могут быть причиной крайне серьезной опасности для пользователя.
- Этот прибор не предназначен для использования детьми или другими лицами без помощи и присмотра, если их физические, сенсорные или умственные способности не позволяют им безопасно его использовать. Устройство должно храниться в недоступных для детей местах. Необходимо контролировать, чтобы дети не использовали данное устройство в качестве игрушки.

Описание

- 1 Переключатель
- 2 Кнопка активизации функции сохранения цвета «Colour Saver»
- 3 Функция холодной сушки
- 4 Защитный фильтр
- 5 Насадка для равномерного теплового потока «Colour Saver»
- 6 Насадка-концентратор
- 7 Насадка-диффузор (только для модели HD 770)

Переключатель (1)

Два скорости воздушного потока и три температурных режима позволяют вам сделать использования фена максимально эффективным.

	Скорость воздушного потока	Температура
II	высокая	высокая III
I	низкая	средняя II
O	выключен	низкая I

Технология сохранения цвета «Colour Saver»

Технология сохранения цвета совместно с функцией ионизации поддерживает здоровье окрашенных волос, предотвращая их пересушивание. Результат – окрашенные волосы выглядят более яркими и здоровыми.

Кнопка активизации функции сохранения цвета

Включите кнопку активизации функции сохранения цвета (2) особенно при сушке на максимальном температурном режиме. Волосы будут защищены от пересушивания и истончения даже при сильном воздушном потоке, надолго сохраняя свой блеск и силу.

Насадка для равномерного теплового потока

Насадка для равномерного теплового потока (5) смешивает и распределяет воздух извне с теплым воздухом фена, благодаря чему достигается мягкое и равномерное высыхание большей поверхности волос.

Холодный обдув (3)

Для того чтобы закрепить прическу, включите ненадолго холодный обдув.

Защитный фильтр (4)

Регулярно протирайте фильтр. Для того чтобы тщательно очистить фильтр, отсоедините его и очистите под струей воды.

Насадка-концентратор (6)

Для более аккуратной укладки пользуйтесь насадкой-концентратором.

Диффузор (7)

(только для моделей HD 770)

Установка диффузора (b)

- Присоедините диффузор к корпусу фена и зафиксируйте, поворачивая по часовой стрелке до щелчка.
- Присоедините насадку к фену, затем поверните по часовой стрелке так, чтобы раздался щелчок.
- Чтобы снять диффузор, поверните его в обратном направлении и потяните на себя.

Создание объема

... для короткой и средней длины волос:

Для придания объема волосам и поднятия их у корней, мягко водите пальцами диффузора по голове, совершая небольшие циркулирующие движения. Продолжайте водить сектор за сектором.

... для длинных волос:

Сначала высушите кончики волос, положив их на пальцы диффузора. Затем, при помощи диффузора, аккуратно приподнимите все волосы к голове и держите.

Закончите укладку приданием объема у корней волос. Для этого совершайте мягкие циркулирующие движения по голове пальцами диффузора.

Содержание может быть изменено без предварительного уведомления.



Данное изделие соответствует всем требуемым европейским и российским стандартам безопасности и гигиены.

Фен, тип 3549, 2000 Ватт,

Изготовлено в Китае для Браун ГмбХ, Германия/Braun GmbH, Frankfurter Strasse 145, 61476, Kronberg, Germany.

RU: Импортёр/Служба потребителей:

ООО «Проктер энд Гэмбл Дистрибьюторская Компания», Россия, 125171, Москва, Ленинградское шоссе, 16А, стр.2.

Тел. 8-800-200-20-20.

BY: Импортёр: ООО «Электросервис и Ко», Беларусь, 220012, г. Минск, ул. Чернышевского, 10А, к. 412А3.

Сервисный центр: ООО «Катрикс», Беларусь, 220012, г. Минск, ул. Чернышевского, 10А, к.409.

Гарантийні зобов'язання фірми BRAUN

Для всіх izdeliy ми даємо гарантію на два роки, починаючи з моменту придбання izdeliya.

Впродовж гарантійного періоду ми безкоштовно усунемо шляхом ремонту, заміни деталей або заміни всього izdeliya будь-які заводські дефекти, викликані недостатнім якістю матеріалів або збирання.

В разі неможливості ремонту в гарантійний період izdeliya може бути замінено на нове або аналогічне згідно з законом «Про захист прав споживачів».

Гарантія діє, тільки якщо дата покупки підтверджується печаткою і підписом дилера (магазину) на останній сторінці оригінального керівництва по експлуатації BRAUN, яке є гарантійним талоном.

Ця гарантія дійсна в будь-якій країні, в яку це изделие поставляється фірмою BRAUN або призначеним дистрибутором, і де жодні обмеження по імпорту або інші правові положення не заважають наданню гарантійного обслуговування.

Гарантія не покриває пошкодження, викликані неправильним використанням (див. також список нижче) і нормальний знос бритвених сіток і ножей, дефекти, які викликають незначительний ефект на якість роботи пристрою.

Ця гарантія втрачає силу, якщо ремонт виконувався не уповноваженою особою, і якщо використані не оригінальні деталі фірми BRAUN.

В разі пред'явлення скарги по умовам даної гарантії, передайте изделие цілком разом з гарантійним талоном в будь-який з центрів сервісного обслуговування фірми BRAUN.

Всі інші вимоги, включаючи вимоги відшкодування збитків, виключаються, якщо наша відповідальність не встановлена згідно з законом.

Скарги, пов'язані з комерційним контрактом з продавцем не потрапляють під цю гарантію.

Згідно з законом РФ № 2300-1 від 7.02.1992 г. «Про захист прав споживачів» фірма BRAUN встановлює термін служби на свої изделия рівним двом рокам з моменту придбання або з моменту виробництва, якщо дату продажу встановити неможливо.

Изделия фірми BRAUN виготовлені згідно з високими вимогами європейської якості. При обережному використанні і при дотриманні правил по експлуатації, придбане Вами изделие фірми BRAUN, може мати значительно більший термін служби, ніж термін встановлений згідно з Російським законом.

Випадки, в яких гарантія не поширюється:

- дефекти, викликані форс-мажорними обставинами;
- використання в професійних цілях;
- порушення вимог керівництва по експлуатації;
- неправильна установка напруги живлячої мережі (якщо це вимагається);
- внесення технічних змін;
- механічні пошкодження;
- пошкодження з вини тварин, гризунів і комах (в тому числі випадки знаходження гризунів і комах всередині пристроїв);
- для пристроїв, що працюють від батарейок, – робота з непридатними або виснаженими батарейками, будь-які пошкодження, викликані виснаженими або течущими батарейками (пораджуємо використовувати тільки захищені від витікання батарейки);
- для бритви – смята або порвана сітка.

Увага! Оригінальний Гарантійний Талон підлягає вилученню при зверненні в сервісний центр для гарантійного ремонту. Після проведення ремонту Гарантійним Талоном буде виставлено заповнений оригінал Листа виконання ремонту з штампом сервісного центру і підписаний споживачем по отриманні izdeliya з ремонту. Вимагайте проставлення дати повернення з ремонту, термін гарантії продовжується на час знаходження izdeliya в сервісному центрі.

В разі виникнення складностей з виконанням гарантійного або післягарантійного обслуговування просимо повідомити про це в Інформаційну Службу Сервісу фірми BRAUN по телефону 8 800 200 20 20 (звонки з Росії безкоштовно).

Українська

Наші вироби розроблені з відповідністю до найвищих стандартів якості, функціональності та дизайну. Ми сподіваємося, що Ви будете повною мірою задоволені Вашим новим електроприладом Braun. Використовувати за призначенням, відповідно до інструкції з експлуатації.

Перед тим, як скористатися електроприладом вперше, повністю і уважно прочитайте Інструкцію по експлуатації.

Важливо

- Електроприлад слід вмикати в мережу перемінного струму лише тоді, коли Ви впевнитесь, що напруга Вашої мережі відповідає тій напрузі, що вказана на фені.
-  Цим приладом не можна користуватися поблизу води (наприклад, наповненої ванни, раковини або душу). Електроприлад не повинен бути мокрим.
- Якщо Ви користуєтеся феном у ванній кімнаті, слід завжди після використання вимкнути його з мережі електроживлення. Слід мати на увазі, що фен може бути небезпечним, якщо він не вимкнений з мережі.
- Для забезпечення додаткового захисту можна рекомендувати користуватися обмежувачем залишкового струму та встановити для електричного ланцюга Вашої ванної кімнати таке значення залишкового робочого струму, яке не перевищувало б 30 мА. Про це слід порадитися із спеціалістом, який буде виконувати встановлення.
- Треба бути уважним та слідкувати за тим, щоб під час роботи фена вхідна та вихідна решітки не виявилися заблокованими. У тому випадку, коли будь-яка з решіток виявиться заблокованою, фен буде автоматично вимкнено. Після того, як за кілька хвилин фен охолоне, він знову автоматично ввімкнеться.
- Шнур живлення не слід намотувати на електроприлад. Необхідно проводити регулярні перевірки шнура живлення для виявлення можливих ушкоджень. В першу чергу це стосується тих місць, де електричний шнур входить в електроприлад та біля вилки. Якщо у Вас виникли будь-які сумніви щодо стану електроприладу, Вам слід звернутися до найближчого Сервісного центру фірми Braun, де фен можуть перевірити та відремонтувати. Електричний шнур електроприладу може бути замінений тільки в уповноваженому Сервісному центрі фірми Braun. Слід мати на увазі, що некваліфіковані ремонтні роботи можуть стати причиною вкрай серйозної небезпеки для користувача.
- Цей прилад не призначений для використання дітьми чи людьми з обмеженими фізичними або розумовими здібностями без нагляду людини, що відповідає за їх безпеку. Загалом, рекомендуємо зберігати прилад подалі від дітей. Необхідно контролювати, щоб діти не використовували даний пристрій як іграшку.

Опис

- 1 Перемикач
- 2 Кнопка функції Збереження Кольору «Colour Saver»
- 3 Кнопка холодного потоку повітря
- 4 Захисний фільтр
- 5 Насадка функції Збереження Кольору «Colour Saver»
- 6 Насадка-концентратор
- 7 Насадка-дифузор (лише для моделі HD 770)

Перемикач (1)

Два рівні потужності повітряного потоку та три рівні температурного режиму дозволяють Вам встановити такий режим роботи фена, який потрібен саме Вам для швидкого та ефективного, але одночасно м'якого сушіння.

<u>Повітряний потік</u>	<u>Температура</u>
II потужний	висока III
I слабкий	середня II
O вимкнений	низька I

Технологія Збереження Кольору «Colour Saver»

Технологія Збереження Кольору з іонами допомагає підтримати дороге цінне здоров'я Вашого пофарбованого волосся, оскільки під час сушіння захищає Ваше волосся від пересушення та пошкодження та допомагає захистити пофарбоване волосся від втрати вологості. Для гарного пофарбованого волосся, яке довше виглядає здоровим та блискучим.

Кнопка функції Збереження Кольору

Переставивши кнопку функції Збереження Кольору (2) вгору, Ви можете контролювати максимальний режим потужності теплого повітря Вашого фена, не зважаючи на установлений режим повітряного потоку. В результаті цього, фен Satin Hair Colour попереджає пофарбоване волосся від перегрівання, зайвого пересушення та пошкодження, зменшуючи потужність повітряного потоку.

Насадка функції Збереження Кольору

Насадка функції Збереження Кольору (5) змішує прохолодний зовнішній повітряний потік з більш сухим повітрям. Цей новий та збільшений потік охайно огортає більший простір сушіння.

Холодний обдув (3)

Для того, щоб закріпити зачіску, ввімкніть ненадовго холодний обдув.

Фільтр тривалого використання (4)

Регулярно протирайте фільтр. Для того, щоб ретельно очистити фільтр, від'єднайте його і очистіть під струменем води.

Насадка-концентратор (6)

Для більш акуратної укладки користуйтеся насадкою-концентратором.

Дифузор (7)

(HD 770)

Установка дифузора

- Приєднайте дифузор до корпусу фена і зафіксуйте, повертаючи за годинниковою стрілкою, доки не почуєте звук клацання.
- Приєднайте насадку до фена, потім поверніть за годинниковою стрілкою, доки не почуєте звук клацання.
- Щоб зняти дифузор, поверніть його в зворотному напрямку і потягніть на себе.

Створення об'ємності

... для короткої і середньої довжини волосся:

Для надання волосся об'ємності та підняття його у коренів, м'яко водить пальцями дифузора по голові, роблячи невеликі циркулюючі рухи. Продовжуйте водити сектор за сектором.

... для довгого волосся:

Спочатку висушіть кінчики волосся, поклавши їх на пальці дифузора. Потім, за допомогою дифузора, акуратно підніміть все волосся до голови і тримайте. Завершіть укладку наданням об'ємності у коренів волосся. Для цього робіть м'які циркулюючі рухи по голові пальцями дифузора.

Загальні умови зберігання

Вироби фірми Braun рекомендовано зберігати у житловому приміщенні за умов кімнатної температури та нормальної вологості.

Виробник залишає за собою право на внесення змін без попереднього повідомлення.

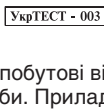

Товар Сертифіковано

УкрТЕСТ - 003

Не видаляйте прилад в побутові відходи після закінчення терміну служби. Прилад можна здати в сервісний Центр Braun, або у відповідні центри прийому брухту, що діють у вашій країні.

Фен, Тип 3549, 2000 Ватт

Виготовлено в Китаї для Браун ГмбХ.

Braun GmbH, Frankfurter Strasse 145,

61476 Kronberg, Germany.

Адреса в Україні: ТОВ «Проктер енд Гембл Трейдінг Україна», Україна, 04070, м.Київ, вул. Набережно-Хрещатицька, 5/13, корпус літ. А. Тел. (0-800) 505-000.

www.pg.com.ua

Товар використовувати за призначенням, відповідно до інструкції з експлуатації.

Дата виготовлення продукції Braun вказана безпосередньо на виробі (в місці маркування) і складається з трьох цифр: перша цифра є останньою цифрою року виготовлення, інші дві цифри є порядковим номером тижня у році.

Гарантія – 2 роки. У разі необхідності гарантійного чи постгарантійного обслуговування, звертайтеся до головного офісу сервісного центру Braun в Україні: ПП «І.Б.С.», вул. Глибочицька 53, м. Київ. Тел. (044) 4286505.

Гарантійні зобов'язання Braun

Для всіх виробів ми даємо гарантію на два роки, починаючи з моменту придбання виробу.

Протягом гарантійного періоду ми безкоштовно усуваємо шляхом ремонту, заміни деталей або заміни всього виробу будь-які заводські дефекти, викликані недостатньою якістю матеріалів або складання.

У випадку неможливості ремонту в гарантійний період виріб може бути замінений на новий або аналогічний відповідно до Закону про захист прав споживачів.

Гарантія набуває сили лише, якщо дата купівлі підтверджується печаткою та підписом ділера (магазину) на оригінальному гарантійному талоні Braun або на останній сторінці оригінальної інструкції з експлуатації Braun, яка також може бути гарантійним талоном.

Ця гарантія дійсна у будь-якій країні, в яку цей виріб поставляється Braun або призначеним дистриб'ютером, та де жодні обмеження з імпорту або інші правові положення не перешкоджають наданню гарантійного обслуговування.

Здійснення гарантійного обслуговування не впливає на дату закінчення терміну гарантії. Гарантія на замінені частини закінчується в момент закінчення гарантії на даний виріб.

Гарантія не покриває пошкодження, викликані невірним використанням (див. також перелік нижче) нормальний знос сіток та ножів для гоління, дефекти, що незначним чином впливають на якість роботи приладу. Ця гарантія втрачає силу, якщо ремонт здійснюється не вповноваженою для цього особою та, якщо використовуються не оригінальні деталі Braun.

У випадку пред'явлення рекламачії за умовами даної гарантії, передайте виріб у комплекті разом з гарантійним талоном у будь-який із центрів сервісного обслуговування Braun.

Всі інші вимоги, разом з вимогами відшкодування збитків, не дійсні, якщо наша відповідальність не встановлена законним чином.

Випадки, на які не розповсюджується гарантія:

- дефекти, викликані форс-мажорними обставинами;
- використання з професійною метою;
- порушення вимог інструкції з експлуатації;
- невірне встановлення напруги мережі живлення (якщо це вимагається);
- здійснення технічних змін;
- механічні пошкодження;
- для приладів, що працюють на батарейках – робота з невідповідними або спрацьованими батарейками, будь-які пошкодження, викликані спрацьованими або підтікаючими батарейками;
- для бритв – зім'ята або порвана сітка.

У випадку виникнення складнощів з виконанням гарантійного або післягарантійного обслуговування прохання звертатись до сервісного центру Braun в Україні. ПП «І.Б.С.», вул. Глибочицька 53, м. Київ. Тел. (044) 4286505.

Български

Нашите продукти са проектирани и съобразени с най-високите стандарти за качество, функционалност и дизайн. Надяваме се, че ще бъдете удовлетворени от Вашия нов уред Braun.

Прочетете внимателно инструкциите преди употреба.

Важно!

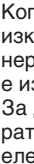
- Включвайте сешоара само в източник с променлив ток (~), като напрежението на тока трябва да съвпада с напрежението, отбелязано на сешоара.
-  Този уред никога не трябва да се използва в близост до вода (напр. пълна мивка, вана или душ). Не допускайте уредът да се намокри.
- Когато използвате сешоара в банята, винаги го изключвайте от контакта след употреба. Дори неработещият сешоар представлява опасност, ако не е изключен от контакта.
- За допълнителна защита се препоръчва да инсталирате предпазител с по-нисък ампераж (ППА) в електрическата верига на банята ви, със зададено относително електричество, ненадвишаващо 30 mA. Обърнете се за инструкции към техниците.
- Внимавайте да не блокирате външната и вътрешната решетка, когато сешоарът е включен. Ако някоя от решетките се блокира, сешоарът автоматично се изключва. След като се охлади за няколко минути, той автоматично се включва отново.
- Не увивайте електрическия кабел около уреда. Редовно проверявайте кабела за износване или повреда, особено на местата, на които той се свързва с уреда и се включва в мрежата, на които имате съмнения относно състоянието му, занесете уреда в най-близкия сервизен център на Braun за проверка и поправка. Електрическият кабел на уреда може да бъде заменен само от квалифицирани служители в сервизните центрове на Braun. Поправките от неквалифицирани служители могат да доведат до сериозна опасност за потребителя.
- Този уред не е предназначен за ползване от деца или лица с намалени физически или умствени способности, освен ако не са под наблюдение на лице, отговарящо за тяхната безопасност. Като цяло препоръчваме да пазите уреда от деца.

Описание

- 1 Бутон за включване
- 2 Бутон «Colour Saver»
- 3 Бутон за студена струя
- 4 Предпазен филтър
- 5 «Colour Saver» накрайник
- 6 Накрайник за концентрирана въздушна струя
- 7 Приставка – дифузор (само при някои модели HD 770)

Настройки (1)

Два вида скорост на въздушната струя и три настройки за температурата Ви позволяват да персонализирате вашия сешоар за бързо, ефикасно и щадящо косата сушене.

Скорост на въздушната струя	Температура
II висока	висока III
I ниска	средна II
O изключена	ниска I

Технология за запазване на цвета «Colour Saver»

Технологията за запазване на цвета с помощта на сатенени йони се грижи за така ценното здраве на боядисаната коса, като я предпазва от прекомерно изсушаване и увреждане и предотвратява загубата на влага при боядисаната коса по време на сушене. За красива боядисана коса, която изглежда по-здрава и блестяща за по-дълго време.

Бутон «Colour Saver»

Като плъзнете нагоре Colour Saver бутон (2) можете да изберете настройката с най-високата температура, независимо от това каква настройка сте избрали за силата на въздушната струя. В резултат, Satin Hair Colour Dryer предпазва боядисаната коса от прегряване, прекомерно изсушаване и увреждане и едновременно с това имате възможност да използвате силна въздушната струя.

«Colour Saver» накрайник

Colour Saver накрайникът (5) смесва по-хладният въздух от околната среда с по-топлата и суха въздушна струя. Така, новата и подобрена въздушна струя преминава като лек бриз през по-голяма площ от косата. За бързо и в същото време изключително нежно сушене.

Студена струя (3)

За да фиксирате прическата със студен въздух, натиснете бутона за студена струя.

Предпазен филтър (4)

Редовно избърсвайте филтъра. За по-пълно почистване, извадете филтъра и го поставете под течаща вода.

Накрайник за фиксиране (6)

За по-прецизно оформяне, използвайте накрайника за фиксиране.

Накрайници на дифузора (7)

(само при някои модели HD 770)

Закрепване на дифузора (b)

- Изравнете изпъкналите части по ръба на дифузора с вдлъбнатините около предния отвор на сешоара.
- Притиснете дифузора към сешоара и завъртете по посока на часовниковата стрелка, докато закопчалките тип «байонет» не се закрепят неподвижно с щракване.
- За да свалите дифузора, завъртете в обратната посока и издърпайте.

Придаване на обем

... къса до средно дълга коса:

За придаване на обем в корените, повдигнете и внимателно плъзнете по скалпа зъбците на дифузора с малки кръгообразни движения. Продължете участък по участък.

... дълга коса:

Първо изсушете крайщата, като ги поставите върху диска със зъбците, след което вдигнете внимателно косата с дифузора към главата и задръжте. Довършете сушенето на корените като правите леки кръгообразни движения със зъбците на дифузора по скалпа, за да придадете обем.

Продуктите в тази инструкция могат да се променят без предизвестие.

След изтичане на срока на употреба. Когато приключи употребата на продукта, отпадъкът, който се образува, се събира отделно. Забранява се изхвърлянето му в контейнери за смесени битови отпадъци. Изхвърляйте продукта само в определените за това контейнери. Потърсете информация за възможна повторна употреба.



Гаранция

Нашите продукти са с гаранция 2 години, считано от датата на покупката. В рамките на гаранционния срок безплатно се отстраняват дефектите в материалите и производството чрез поправка, смяна на части или целия уред, по преценка на сервизния център. Тази гаранция се признава във всички страни, където Braun и неговият изключителен дистрибутор продават този уред и няма ограничение за внос или официална разпоредба не забранява да се извърши предвиденото гаранционно обслужване.

Гаранцията не покрива: повреди от неправилна употреба (работа при неподходящо напрежение, включване в неподходящ източник на електрически ток, счупване); износване и незначителни дефекти, които не пречат на нормалната работа на уреда. Гаранцията не се признава при поправка на уреда от неоторизирани лица или ако не са използвани оригинални резервни части на Braun.

Гаранцията е валидна при правилно попълнени: дата на покупката, печат и подпис в гаранционната карта.

За всички рекламации, възникнали в гаранционния срок, изпратете уреда както и гаранционната му карта в най-близкия сервиз на Braun. За справки 0800 11 003 – национален телефон на БГ сервиз без увеличение на телефонната услуга или www.bgs.bg.

زر حماية الشعر المصبوغ

مع انزلاق زر الحفاظ على اللون (رقم 2) يمكنك ضبط درجة الحرارة القصوى التي يصدرها المجفف إلى شعرك، بغض النظر عن ضبط تدفق الهواء. ونتيجة لذلك، يمنع مجفف الشعر SatinHair Colour Dryer زيادة درجة حرارة الشعر المصبوغ أو الجفاف الزائد أو الضرر وفي الوقت نفسه يوفر لك تدفقا قوياً من الهواء.

فوهة حماية الشعر المصبوغ

تمزج فوهة حماية الشعر المصبوغ (رقم 5) الهواء المبرد مع الهواء المتدفق من المجفف. ويبيعث تدفق الهواء الزائد نسيمات رقيقة عبر منطقة تجفيف رقيقة لتجفيف سريع ولطيف في نفس الوقت.

زر الهواء البارد (3)

لتصنيف الشعر باستعمال الهواء البارد، اضغط على زر الهواء البارد.

الفلتر (4)

نظف الفلتر بانتظام. ولتنظيفها تنظيفاً تاماً،

انزعها من المجفف وتظيفها باستعمال الماء الجاري.

فوهة توجيه الهواء (6)

استعملي فوهة توجيه الهواء للحصول على تصنيف

متقن للشعر.

وصلة الموزع (7)

(موديل HD 770 فقط)

تركيب الموزع

- ضعي وصلة الموزع على مجفف الشعر بحيث تتراصف خطوط الدرجات التي على حاقته مع الأثلام التي يداخل المجفف، كما هو موضح بالشكل.
- ركبي الوصلة على المجفف ثم أديرها باتجاه دوران عقارب الساعة حتى يثبت اللسان المزلاجي في مكانه.
- لإزالة الموزع، أديري وصلة الموزع بالاتجاه المعاكس واسحبها.

استعملي الجهة المزودة

- الشعر القصير حتى متوسط الطول:
من أجل إضفاء الحيوية على الشعر ورفع من جذوره، حرّكي أصابع الموزع بلطف وبمركات دائرية صغيرة لطيفة على فروة الرأس. وتابعي العملية على كل جزء من أجزاء الفروة.

- الشعر الطويل:

جفني أطراف الشعر أولاً بوضعها على لوحة الموزع، ثم ارفعي الشعر عن رأسك بلطف باستعمال الموزع وثبتي يدك في مكانها. انتهى من تجفيف الجذور بمركات دائرية لطيفة من أصابع الموزع لرفع الشعر.

عند إنتهاء العمر الإقتراضي للجهاز، يجب التخلص منه في الأماكن المخصصة لذلك كما هو متبع محلياً.

المعلومات قابلة التغيير بدون إشعار مسبق.

الضمان

يضمن المنتج هذا الجهاز لمدة عامين كاملين اعتباراً من تاريخ الشراء - وذلك علاوة على ضمانات التي يفرضها القانون على البائع. وخلال هذه المدة نزيل مجاناً الأعطاب التي يُصاب بها الجهاز والتي تعود إلى سوء في المادة المصنوع منها أو إلى سوء من المصنع. ولنا الخيار في أن نصلح أو نقدم جهازاً جديداً بدلاً منه.

لا يشمل لضمان: الأعطاب الناتجة عن سوء الاستخدام (استعمال تيار كهرباء خاطي، وصل الجهاز بمصدر كهربائي غير مناسب، كسر الجهاز)، التقادم الطبيعي والتواقص التي لا تؤثر تأثيراً كبيراً على عمل الجهاز أو قيمته.

وإذا ما عبثت بالجهاز أو صلحته أية جهة غير مخولة من قبلنا، أو إذا استعملت قطع غيار غير قطع براون الأصلية، يلتغي لضمان.

لا يكون الضمان نافذ المفعول إلا إذا تم تسجيل تاريخ لشراء على بطاقة الضمان وعلى بطاقة السجل وأكد البائع ذلك بختمه وتوقيعه. ويمكن الاسفاده من الضمان في جميع البلدان التي يباع فيها هذا الجهاز من قبل شركة براون أو وكيلها التجاري المعتمد.

وفي حال استحقاق الضمان يرجى إرسال الجهاز كاملاً مع بطاقة الضمان بعد إملائها إلى وكيلنا التجاري المعتمد أو إلى أقرب ورشة إصلاح تابعة لشركة براون.

Country of origin: China **صنعت في الصين**

تاريخ الصنع

لتحديد تاريخ التصنيع، يرجى الرجوع إلى رمز الإنتاج المؤلف من ٣ أرقام والموجود أسفل الفلتر المرشح). يشير الرقم الأخير من اليسار إلى عام الصنع بينما يشير الرقم الأخران إلى الأسبوع المعين في عام الصنع

مثال:

» 642 « - - عام ٢٠٠٦ في الأسبوع ٤٢.

Year of manufacture

To determine the year of manufacture, refer to the 3-digit production code located below the filter.

The first digit of the production code refers to the last digit of the year of manufacture. The next two digits refer to the calendar week in the year of the manufacture.

Example: "642" - The product was manufactured in week 42 of 2006.

صمانت

ما محصول را بمدت دو سال از تاریخ خرید آن تضمین می‌کنیم.

طی مدت صمانت، بدون دریافت هرگونه هزینه‌ای، کلیه عیوب دستگاه را که ناشی از نقص در مواد یا ساخت باشد از طریق تعمیر، یا تعویض قطعات یا تعویض دستگاه، بنابر تشخیص و انتخاب خودمان، رفع خواهیم کرد.

مواردی که تحت پوشش این صمانت نیستند عبارتند از:

خسارات ناشی از استفاده نامناسب (عملیات یا جریان ولتاژ نادرست، زدن دستگاه به پریز برق غیر متناسب، شکستگی) و نواقصی که تاثیر ناچیزی بر ارزش یا عملیات دستگاه دارند. در صورتیکه تعمیر بوسیله اشخاص غیرمجاز صورت گیرد یا از قطعات اصلی (اریژینال) براون استفاده نشود، صمانت از درجه اعتبار ساقط خواهد گردید.

صمانت تنها در صورتی نافذ خواهد بود که تاریخ خرید بوسیله مهر و امضای فروشنده بر صمانتنامه و کارت ثبت خرید تأیید شده باشد.

این صمانت به کلیه کشورهای که در آن‌ها این دستگاه بوسیله براون یا توزیع کنندگان مجازش ارائه می‌گردد و در آن‌ها محدودیت‌های وارداتی یا سایر مقررات قانونی مانع و رادع ارائه خدمات پیرو این صمانت نباشند قابل تعمیم است. خدمات پیرو این صمانت بر تاریخ نقضای آن تاثیری نمی‌گذارد.

صمانت نسبت به تعویض قطعات و کل دستگاه با منقضی شدن اعتبار خاتمه خواهد یافت.

در صورت قامه هرگونه مطالبه پیرو این صمانت، کل دستگاه را همراه با صمانتنامه معتبر به فروشنده خود ارائه دهید، یا هردویشان را به نزدیک ترین مرکز خدمات براون بری مشتریان ارسال دارید.

سایر مطالبات و دعاوی منجمله خسارات ناشی از این صمانت مورد پذیرش نخواهند بود مگر آنکه مسوولیت ما الزامی قانونی باشد.

این صمانت بر دعاوی ناشی از قراردادهای فروش یا فروشنده تاثیر ندارد.

عربي

إن منتجاتنا مصممة لتلبية أقصى الرغبات المتعلقة بالنوعية والوظيفة والشكل الخارجي. نتمنى لك متعة كبيرة بجهازك الجديد براون. قبل الإستعمال لأول مرة، إقرأ إرشادات الإستعمال بعناية واحتفظ بها للرجوع إليها في المستقبل.

يرجى قراءة تعليمات الاستخدام كاملة بعناية تامة قبل استعمال الجهاز.

ملاحظات هامة

- يجب وصل جهاز تجفيف الشعر بمقبس للتيار الكهربائي المتردد فقط (~) وتأكد من ان شدة التيار الكهربائي (الفولط) في منزلك يتوافق مع الفراطية المسجلة على الجهاز.
- لا يجب مطلقاً استخدام هذا الجهاز بالقرب من الماء (مثلا حوض غسيل ملئ بالماء، حوض البانيو أو الدوش).
- عند استخدام جهاز تجفيف الشعر في الحمام احرص دائماً على نزع مقبس التوصيل الكهربائي بعد الاستخدام. حتى ولو تم اطفاء الجهاز فان الخطر يبقى قائماً اذا لم يتم نزع مقبس التوصيل الكهربائي.
- لمزيد من الحماية، نوصي بتركيب جهاز امتصاص الشحنة المتبقية (RCD) يتوافق مع شحنة التيار المستخدم ولا تزيد قدرته عن 30 mA في الدائرة الكهربائية للممام. تأمل استشارة فني التركيب بهذا الصدد.
- تجنبني لف سلك التوصيل الكهربائي حول الجهاز وتأكد من سلامة سلك التوصيل الكهربائي وخلوه من التلف.
- اذا كان لديك أي شك بشأن حالته خذي الجهاز لأقرب مركز صيانة خاص باجهزة براون للفحص او الاصلاح. ان سلك التوصيل الكهربائي الرئيسي للجهاز يتم تغييره بواسطة مركز صيانة معتمد لأجهزة براون. ان اي اصلاح يقوم به شخص غير مؤهل يمكن ان يؤدي الى خطر جسيم لمستعمل الجهاز.
- ليس من المفترض أن يتم استخدام هذه المكواة من قبل الأطفال أو الأشخاص الذين يعانون من إعاقات بدنية أو عقلية، إلا إذا كان ذلك تحت إشراف شخص مسئول عن سلامتهم. وبوجه عام، ننصحكم بحفظ المكواة بعيداً عن متناول الأطفال.

وصف الجهاز

- 1 مفتاح
- 2 زر حماية الشعر المصبوغ مع الإضاءة
- 3 زر دفقة الهواء البارد
- 4 فلتر للحماية
- 5 فوهة لحماية الشعر المصبوغ
- 6 فوهة تركيز
- 7 جزء إضافي لتوزيع الضوء (مع طراز HD 770 فقط)

المفتاح (1)

درجتان لضبط تدفق الهواء وثلاث درجات لضبط الحرارة، مما يتيح لك ضبط مجفف الشعر كما تريد، من أجل تجفيف سريع وممتاز، بل وأيضاً لطيف.

	تدفق الهواء	درجة الحرارة
II	مرتفع	مرتفعة
I	منخفض	متوسطة
O	إيقاف	منخفضة

تقنية حماية الشعر المصبوغ

تحافظ تقنية حماية الشعر المصبوغ مع الأيونات الملساء على صحة الشعر المصبوغ حيث تحميه من الجفاف والضرر وتمنع من فقدان الشعر المصبوغ للرطوبة أثناء تجفيفه بحيث يبدو أكثر صحة وأكثر حيوية لفترة أطول.

فارسی

محصولات ما با رعایت بالاترین استانداردهای کیفیت ، طراحی و عملکرد ، تولید میشوند . امیدواریم که از این محصول جدیدبر اونهاوند شوید . قبل از استفاده از دستگاه،های این راهنما را بدقت مطالعه نمایید .

نکات مهم

- این سشوار را فقط به يك پریز برق جریان متناوب (~) متصل کنید و مطمئن شوید که ولتاژ برق مصرفی شما مطابق است با ولتاژ حك شده بر روی دستگاه .
-  اجازه ندهید که دستگاه خیس و مرطوب شود .
- به هنگام استفاده از دستگاه در حمام ، همیشه پس از استفاده ، دوشاخه سشوار را از پریز برق جدا کنید . اگر دوشاخه سشوار به پریز برق متصل باشد ، حتی اگر خاموش باشد نیز خطرناک خواهد بود .
- به منظور راحتیا طبیشتتر ، توصیه میشود که در مدار الکتریکی حمام خود ، ابزار جریان (RCD = Residual Current Device) با جریان کار کمتر از 30 آمپر نصب کنید . یدبر ای این کار ، باکننده مشورت نمایید .
- مراقب باشید که پس از روشن کردن سشوار ، هواکش مشبك ورودی و خروجی دستگاه را مسدود نکنید .
- در صورت مسدود شدن هواکش مشبك ، سشوار بطور اتوماتیک خاموش شود . پس از خنك شدن طی چند دقیقه ، دستگاه بطور اتوماتیک مجدداً روشن خواهد شد .
- سیم برق را دور دستگاه جمع نکنید .
- سیم برق را بطور مرتب بازبینی کنید تا هر گونه پوسیدگی و خرابی مشخص شود (بخصوص محل ورود سیم به دستگاه و دوشاخه صور) . در ت هر گونه شك و تردید نسبت به وضعیت سیم برق ، دستگاه را به منظور باز / بینی تعمیر بهترین مرکز خدمات براون ببرید . سیم برق دستگاه فقط باید توسط مرکز مجاز خدمات براون تعویض شود . تعمیرات انجام شده توسط افراد فاقد صلاحیت ، ممکن است خطرات جدی برایکننده به وجود آورد .

شرح دستگاه

- 1 کلید
- 2 دکمه حفاظت از رنگ مو
- 3 دکمه جریان هوای سرد
- 4 فیلتر محافظ
- 5 سر لوله حفاظت از رنگ مو
- 6 سر لوله متمرکز کننده هوا
- 7 سر لوله پخش کننده هوا
(فقط در مدل HD 770)

(1) کلید

د و جریان هوا وسه تنظیمدمما ، به شما امکان دهد که ضمن خشك کردن ملایم موها ، سرعت و کارایی سشوار را مطابق دلخواه خود تنظیم نمایید .

	جریان هوا	دما
II	زیاد	زیاد
I	کم	متوسط
O	خاموش	کم

فناوری حفاظت از رنگ مو

فناوری حفاظت از رنگ مو با ساتین یون، سلامت ارزشمند موی رنگ شده را حفظ می کنددر هنگام حالت دهی تا از خشك شدن، آسیب دیدن و از دست رفتن رطوبت آنها جلوگیری می کند .

برای موجها و فرهایی زیبا و سرزنده که به مدت طولانی تری، سالم و درخشان بمانند .

دکمه حفاظت از رنگ مو

با حرکت دادن دکمه (2) به سمت بالا، می توانید یک محدودیت قابل کنترل برای حداکثر حرارت سشوار خود، بدون تغییر دادن میزان جریان هوا قائل شوید . در نتیجه، سشوار ساتین هیر کالر از زیاده از حد داغ یا خشك شدن و آسیب دیدن موها جلوگیری می کند و در عین حال جریان هوای پر قدرتی را نیز برای خشك کردن موها فراهم میسازد .

سر لوله حفاظت از رنگ مو

سر لوله حفاظت از رنگ مو (5) هوای خنك بیرون را با هوای داخل سشوار مخلوط می کند . این جریان هوای نوو افزایش یافته یک جریان ملایم را بر روی سطح بزرگتری جاری می سازد . برای خشك کردن سریع و در عین حال ملایم .

(3) جریان هوای سرد

برای تثبیت حالت موها با هوای سرد ، دکمه جریان هوای سرد را فشار دهید .

(4) فیلتر محافظ

فیلتر محافظ را بطور مرتب تمیز کنید . برای تمیز کردن کامل ، فیلتر را جدا کرده و زیر شیر آب بشویید .

(6) سر لوله متمرکز کننده هوا

برای دهی دقیق موها ، از سر لوله متمرکز کننده هوا استفاده کنید .

(7) کننده حجم موها

(فقط همراه مدل HD 770 ارائه شود)

اتصال وسیله کننده به دستگاه (شکل b)

- های روی لبه وسیله الحاقی کننده را باها در سشوار تراز کنید .
- وسیله الحاقی را به سمت سشوار فشار دهید و سپس آن را در جهت های ساعت بچرخانید تا با صدای کلیک در سر جای خود قرار گیرد .
- برای جدا کردن وسیله کننده ، آن را در خلاف جهت های ساعت بچرخانید و بیرون بکشید .

حالت حجم دهی

... موهایی با اندازه کوتاه تا متوسط :

برای افزودن حجم و هاوشا دابی ها ، به آرامی های کننده را با حرکات چرخشی کوچک بر روی پوست سر خود حرکت دهید . هید این کار را برای تمامی های پوست سر اجرا کنید .

... موهای بلند :

ابتدا انتهای موها را روی صفحه ها قرار دهید تا خشك شوند . سپس با وسیله الحاقی کننده ، بدقت موها را به سمت سر بلند کرده و . گه دارید به آرامی های کننده را با حرکات چرخشی بر روی پوست سر خود حرکت دهید .

Free Manuals Download Website

<http://myh66.com>

<http://usermanuals.us>

<http://www.somanuals.com>

<http://www.4manuals.cc>

<http://www.manual-lib.com>

<http://www.404manual.com>

<http://www.luxmanual.com>

<http://aubethermostatmanual.com>

Golf course search by state

<http://golfingnear.com>

Email search by domain

<http://emailbydomain.com>

Auto manuals search

<http://auto.somanuals.com>

TV manuals search

<http://tv.somanuals.com>