

BRAUN

ProStyle
SI 8510
SI 8512
SI 8570



Type 4695
Type 4696
Type 4697



Braun Infoline

- (D)** Haben Sie Fragen zu diesem Produkt?
Rufen Sie an: (gebührenfrei)
- (A)** **00 800 27 28 64 63**
00 800 BRAUNINFOLINE
- (CH)** **08 44 - 88 40 10**
- (E)** Servicio al consumidor para España:
9 01-11 61 84
- (P)** Serviço ao Consumidor para Portugal:
808 20 00 33
- (I)** Servizio consumatori:
(02) 6 67 86 23
- (NL)** Heeft u vragen over dit product?
Bel Braun Consumenten-infolijn:
(070) 4 13 16 58
- (B)** Vous avez des questions sur ce produit ?
Appelez Braun Belgique
(02) 711 92 11
- (DK)** Har du spørgsmål om produktet? Så ring
70 15 00 13
- (N)** Spørsmål om dette produktet? Ring
88 02 55 03
- (S)** Frågor om apparaten? Ring Kundservice
020 - 21 33 21
- (FIN)** Onko Sinulla kysyttävää tuotteesta? Soita
0203 77877

Vario

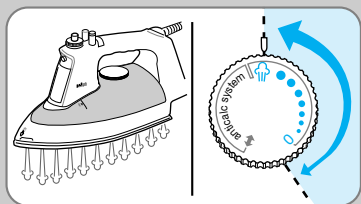

SI 8510



SI 8512



SI 8570



Extra

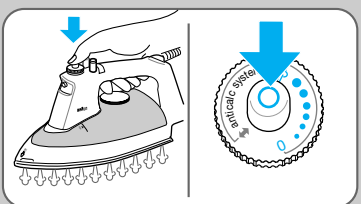

Power Shot

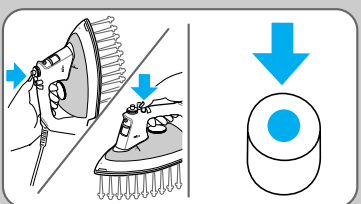

Jet

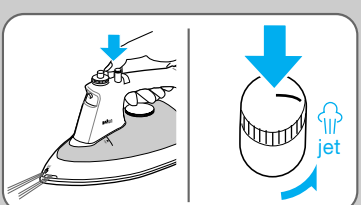

Spray

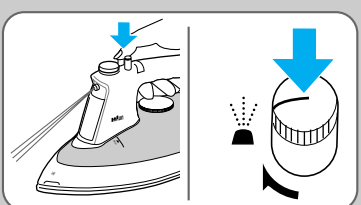

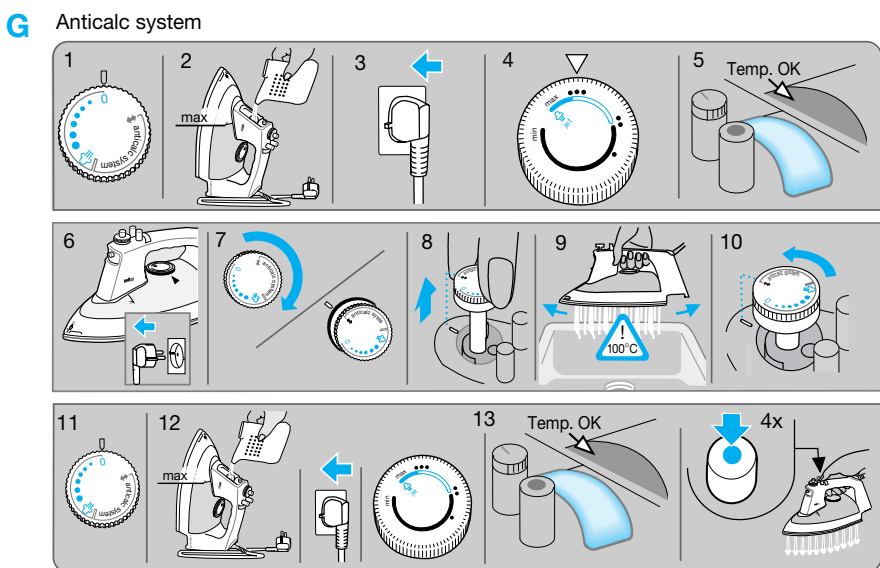
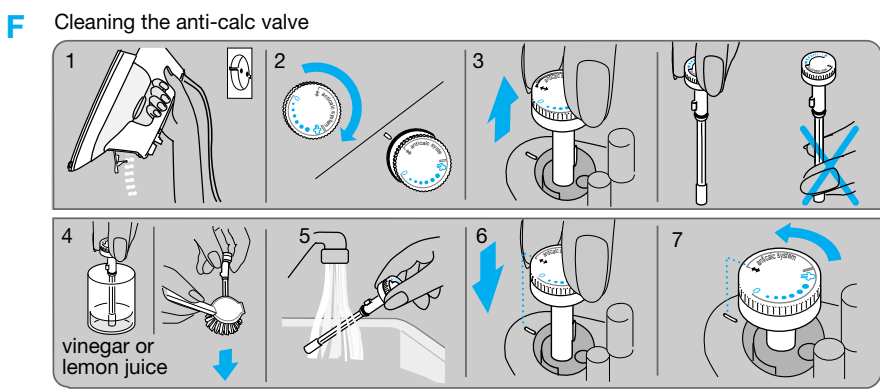
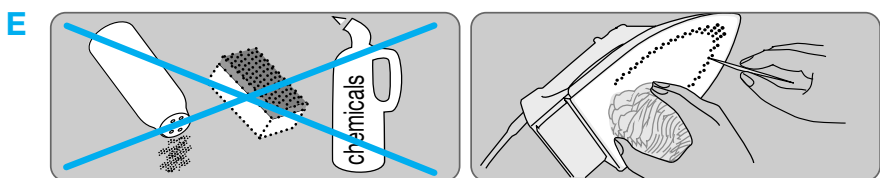
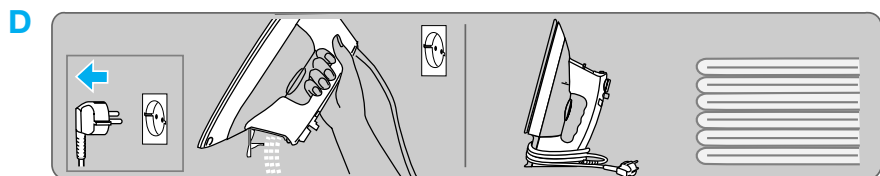
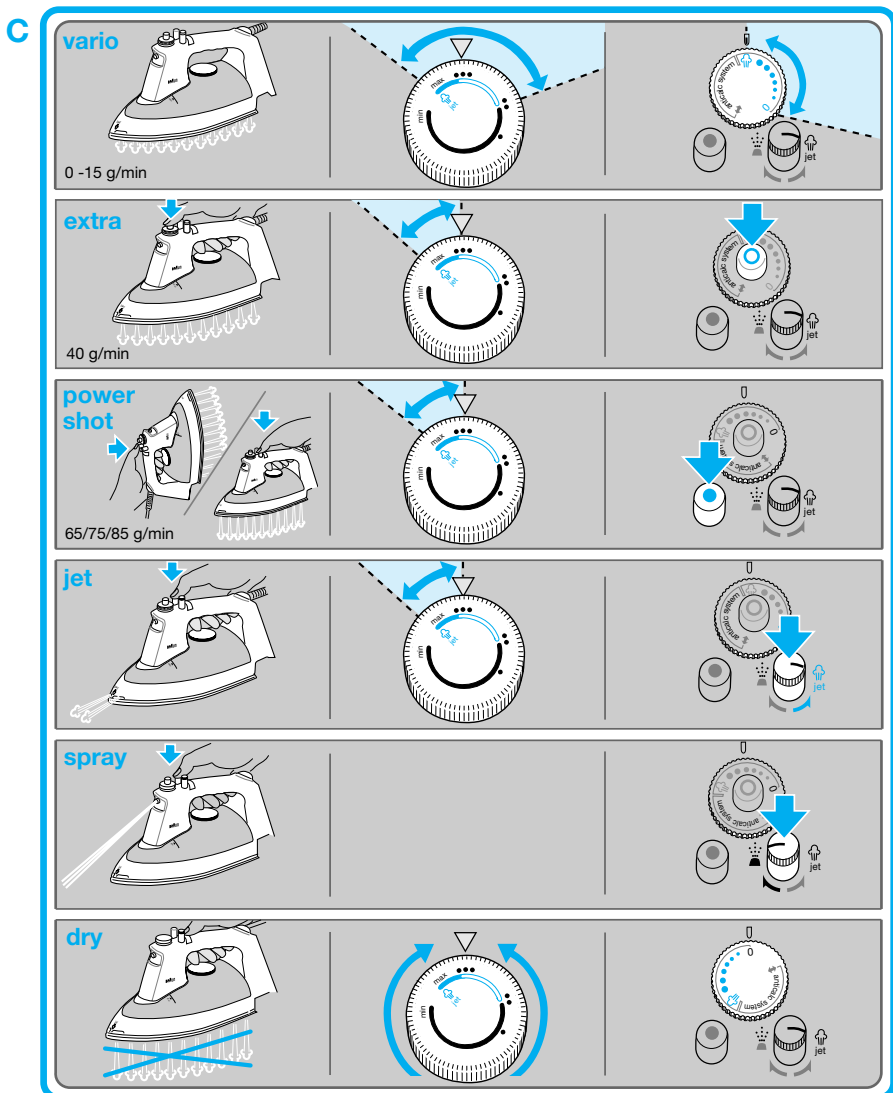
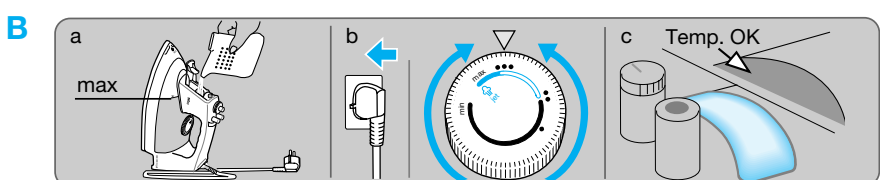
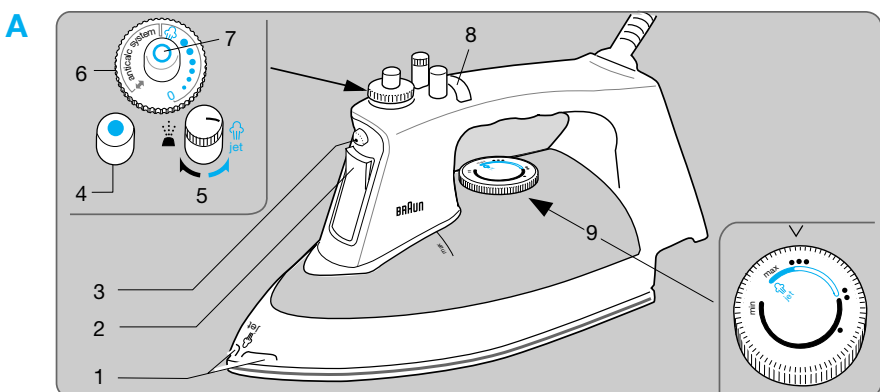

Deutsch

Unsere Produkte werden hergestellt, um höchste Ansprüche an Qualität, Funktionalität und Design zu erfüllen. Wir wünschen Ihnen mit Ihrem neuen Braun Gerät viel Freude.
Hinweis: Schutzfolie auf der Bügelsole, falls vorhanden, vor Inbetriebnahme entfernen.

Wichtig

- Gebrauchsanweisung vor dem ersten Gebrauch vollständig lesen und sorgfältig aufbewahren.
- Prüfen Sie, ob die Spannungsangabe auf dem Gerät mit Ihrer Netzspannung übereinstimmt.
- Ziehen Sie immer den Netzstecker, bevor Sie Wasser in das Bügeleisen einfüllen. Ziehen Sie dabei immer am Stecker – nicht am Kabel. Das Netzkabel darf nicht mit heißen Gegenständen oder der heißen Bügelsole in Kontakt kommen.
- Das Gerät darf nicht in Wasser getaucht werden.
- Das eingeschaltete Gerät nie unbeaufsichtigt lassen; bei kurzen Bügelpausen aufrecht stellen; bei kurzzeitigem Verlassen des Raumes immer den Netzstecker ziehen.
- Halten Sie das Gerät außer Reichweite von Kindern, insbesondere bei Verwendung des frontalen Dampfstoßes. Bügeleisen entwickeln hohe Temperaturen und heißen Dampf, die zu Verbrennungen führen können.
- Kleidungsstücke nicht am Körper bügeln oder bedampfen.
- Netzkabel regelmäßig auf eventuelle Schadstellen prüfen.
- Sollte das Gerät oder das Netzkabel beschädigt sein, nicht mehr benutzen und an eine autorisierte Braun Kundendienststelle zur Reparatur schicken.
- Durch unsachgemäße Reparaturen können erhebliche Gefahren für den Benutzer entstehen.
- Braun Elektrogeräte entsprechen den einschlägigen Sicherheitsbestimmungen.

A Gerätebeschreibung

- 1 Öffnungen für den frontalen Dampfstoß
- 2 Wassertanköffnung
- 3 Wassersprühdüse
- 4 Power-shot-Knopf
- 5 2-Funktionen-Knopf: Spray/«jet» (frontaler Dampfstoß)
- 6 Dampfmenge-Regler
- 7 Extra-Dampf-Knopf
- 8 Kontrolllampe
- 9 Temperaturregler

B Inbetriebnahme

- Wasser einfüllen bis zur «max» Markierung auf dem Wassertank. Benutzen Sie normales Leitungswasser bis 17° dt. Härte (3 mmol), bei härterem Wasser eine Mischung aus 50 % Leitungswasser und 50 % destilliertem Wasser. Verwenden Sie nie ausschließlich destilliertes Wasser. Fügen Sie dem Bügelwasser keine Zusätze wie z. B. Stärke bei.
- Gerät aufrecht stehen lassen und anschließen. Temperatur einstellen (siehe Materialtabelle auf der Abstellfläche des Bügeleisens oder Bügelanweisung des Textilherstellers).
- Die Kontrolllampe erlischt, wenn die gewünschte Temperatur erreicht ist (nach ca. 1 ½ Min.).

C Bügeln

Vario-Dampf

Durch Drehen des Dampfmenge-Reglers kann die Dampfmenge eingestellt werden. Dampfmenge-Regler und Temperaturregler müssen innerhalb des roten Bereiches eingestellt werden.

Hinweis: Beim Bügeln Dampfmenge-Regler nicht über den roten Bereich hinaus drehen. Für Extra-Dampf «shot» und «jet» muss der Temperaturregler im durchgehenden roten Bereich eingestellt sein. Diese Funktionen können auch beim Trockenbügeln eingesetzt werden.

Extra-Dampf

Extra-Dampf-Knopf (7) max. 3 Sekunden lang und höchstens 4 mal pro Minute drücken.

Power shot: Dampfstoß

Power-shot-Knopf (4) in Abständen von nicht weniger als 5 Sekunden drücken.

«jet»: frontaler Dampfstoß

2-Funktionen-Knopf (5) auf «jet» drehen und in Abständen von nicht weniger als 5 Sekunden drücken.

Spray: Wasser sprühen

2-Funktionen-Knopf (5) auf das Symbol  drehen und drücken.

Trockenbügeln

Dampfmenge-Regler auf «0» (= Dampf aus) stellen.

Hinweis: Betätigen Sie den Power shot bzw. «jet» Knopf vor dem Bügeln 3 bis 4 mal, um ihn zu aktivieren. Diese Funktionen eignen sich auch für das Bedampfen hängender Textilien.

D Nach dem Bügeln

- Netzstecker ziehen. Um die Lebensdauer des Bügeleisens zu verlängern, den Wassertank entleeren und Dampfmenge-Regler auf Position «0» stellen.
- Das ausgekühlte Bügeleisen an einem trockenen Ort aufrecht abstellen.

E Pflege und Reinigung

Die Bügelsole kann mit Stahlwolle gereinigt werden. Verwenden Sie aber keinesfalls Scheuerschwämme, Scheuermittel, Essig oder Chemikalien.

F Reinigen des Anti-Kalk-Ventils

Das Anti-Kalk-Ventil am unteren Ende des Dampfmenge-Reglers sollte regelmäßig entkalkt werden (z. B. wenn die Dampfentwicklung nachlässt). Dazu muss der Wassertank entleert sein.

Ausbau des Anti-Kalk-Ventils

Dampfmenge-Regler im Uhrzeigersinn bis zum Doppelpfeil drehen (dabei hebt er sich an). Dampfmenge-Regler vertikal herausziehen. Nicht am unteren Ende anfassen, wo sich das Anti-Kalk-Ventil befindet. Das Anti-Kalk-Ventil für mindestens 30 Minuten in Essig oder Zitronensaft (nicht in Essig-essenz) tauchen, anschließend mit einer Bürste evtl. noch anhaftende Partikel vorsichtig entfernen und unter fließendem Wasser abspülen (Abb. F 1-5).

Zum Wiedereinsetzen des Dampfmenge-Reglers vorgehen wie in Abb. 6 und 7 gezeigt.

Achtung: Das Bügeleisen darf nicht ohne Dampfmenge-Regler benutzt werden.

G Entkalken: «anticalc system»

Die Selbstreinigungsfunktion sollte ca. alle 3 Monate angewendet werden, um Rückstände in der Dampfkammer zu beseitigen. Um die Selbstreinigungsfunktion durchzuführen, gehen Sie bitte Schritt für Schritt vor wie in Abb. G 1-11 gezeigt.

Vorsicht: Heißes Wasser und Dampf treten aus der Bügelsole aus, wenn der Dampfmenge-Regler in den Bereich «anticalc system» gedreht wird. Warten Sie, bis die Bügelsole abgekühlt ist. Dann reinigen Sie auch diese wie zuvor beschrieben. Danach den Wassertank füllen, Bügeleisen aufheizen und Power-shot-Knopf 4mal drücken, um zusätzlich mögliche Kalkpartikel zu entfernen (Abb. G 12-13).

Verwenden Sie keine handelsüblichen Entkalker. Diese können das Bügeleisen beschädigen.

H Was tun, wenn ...

Problem	Hilfe
Tropfen treten aus der Bügelsole aus	Dampfmenge-Regler zurückdrehen oder auf «0» stellen. Power-shot-, «jet»- oder Extra-Dampf-Knopf in größeren Abständen betätigen
Frontaler Dampfstoß funktioniert nicht	«jet»-Knopf mehrmals betätigen.
Dampfbildung lässt nach; kein Dampf mehr	Wasserstand prüfen, Anti-Kalk-Ventil reinigen.
Kalkpartikel treten aus der Bügelsole aus	Entkalken.

Änderungen vorbehalten.



Dieses Gerät entspricht den EMV-Gesetz (EG-Richtlinie 89/336/EWG) sowie der Niederspannungsrichtlinie (73/23 EWG).

English

Our products are engineered to meet the highest standards of quality, functionality and design. We hope you enjoy your new Braun steam iron.

Notice: Remove the label, if any, from the sole plate before first use.

Important Safeguards

- Before using the iron, read the use instructions completely. Keep the use instructions during the entire life of the iron.
- Make sure your voltage corresponds to the voltage printed on the iron. Connect the iron to alternating current only.
- Always unplug the iron before filling with water. Always pull the plug, not the cord. The cord should never come in contact with the hot objects or the sole plate.
- Never immerse the iron in water or other liquids.
- During ironing pauses, always place the iron upright on its heel rest. Unplug it when leaving the room, even if only for a short time.
- Keep the iron away from children, especially when using the «jet» function. Electric irons combine high temperatures and hot steam that could lead to burns.
- Never iron or dampen clothes while wearing them.
- Check the cord regularly for possible damage.
- If the appliance (including cord) shows any defect, stop using it and take it to a Braun Service Centre for repair.
- Faulty or unqualified repair work may cause accidents or injury to the user.
- Braun electric appliances meet applicable safety standards.

A Description

- 1 «jet» of steam openings
- 2 Water tank opening
- 3 Spray nozzle
- 4 Power shot button
- 5 2-function button: spray/«jet» of steam
- 6 Steam regulator
- 7 Extra steam button
- 8 Pilot light
- 9 Temperature selector

B Before starting off

- This iron is designed for tap water. If you have extremely hard water, we recommend to use a mixture of 50 % tap water and 50 % distilled water. Fill the water tank to «max» marking. Never use distilled water exclusively. Do not add any additives (e.g. starch).
- Keep the iron in the upright position and connect it to the mains. Select the temperature according to the ironing guide on the heel rest of the iron or on the label in your garments.
- The pilot light goes off when the desired temperature is reached (after approx. 1 ½ min.).

C Ironing

Vario steam

You can increase and reduce the quantity of steam by turning the steam regulator. The steam regulator and the temperature selector have to be set within the red range.

Notice: While ironing, do not turn the steam regulator beyond the red range. For extra steam, power shot and «jet» of steam, the temperature selector must be set within the continuous red range. These functions can even be activated when dry ironing.

Extra steam

Press the extra steam button (7) for max. 3 seconds, but not more often than 4 times per minute.

Power shot

Press the power shot button (4) in intervals of at least 5 seconds.

Frontal «jet» of steam

Turn the 2-function button (5) to «jet» as far as it will go, then press it in intervals of min. 5 seconds.

Spray function

Turn the 2-function button (5) to the  symbol and press.

Dry ironing

Set the steam regulator on position «0» (= steam off).

Notice: Prior to ironing, press the power shot and «jet» buttons 3 to 4 times to activate them. These functions can be used for steaming hanging clothes.

D After ironing

Unplug the iron. To prolong the life of the iron, empty the water tank. Store the cool iron in a dry place always standing on its heel rest.

E Maintenance and cleaning

To clean the sole plate, use steel wool. Never use a scouring pad, vinegar or other chemicals.

F Cleaning the anticalc valve

The anticalc valve on the steam regulator has to be decalcified regularly (e.g. whenever steam development is insufficient). For this, the water tank has to be empty.

Removing the steam regulator with the anticalc valve

Turn the steam regulator clockwise to the double arrow at the end of the anticalc section and it will lift. Pull it out vertically. Do not touch the anticalc valve at its lower end. Immerse the anticalc valve in vinegar (not vinegar essence) or lemon juice for minimum 30 minutes. Brush off remaining residues and rinse under running water (fig. F 1-5).

Re-inserting the steam regulator

To re-insert the steam regulator follow fig. 6 and 7.

Notice: The iron must not be used without the steam regulator.

G Decalcifying/anticalc system

In order to clean the steam chamber from residues, decalcify it as shown in fig. G 1-11.

Caution: Hot water and steam will come out from the sole plate when the steam regulator is turned clockwise into the anticalc area.

Wait for the sole plate to cool down, then clean it as described above.

Then refill the tank with water, heat up the iron and press the power shot button 4 times to rinse the iron before ironing (G 12-13).

Do not use commercial decalcifiers, they may damage the iron.

H Trouble-shooting guide

Problem	Remedy
Drops coming out of the steam vents	Turn the steam regulator anti-clockwise to reduce the steam or turn it off. Take longer intervals when pressing the «jet», power shot or extra steam button.
«jet» of steam does not function	Press the «jet» button several times.
Less steam develops or no steam at all	Check water level. Clean the anticalc valve.
Calcium particles steam vents	Decalcify the steam coming through the chamber.

Subject to change without notice.



This product conforms to the EMC-Requirements as laid down by the Council Directive 89/336/EEC and to the Low Voltage Regulation (73/23 EEC).

Nos produits sont conçus pour satisfaire aux plus hautes exigences de qualité, de fonctionnalité et de design. Nous espérons que votre nouveau fer Braun vous apportera la plus entière satisfaction.

Précautions importantes

- Lisez soigneusement toutes les instructions avant d'utiliser le fer. Conservez ce manuel d'utilisation pendant toute la durée de vie du fer.
- Prenez soin de vérifier que la tension de votre installation correspond bien à celle qui est inscrite sur le fer. Branchez le fer uniquement sur une alimentation en courant alternatif.
- Débranchez toujours le fer de l'alimentation secteur avant de remplir le réservoir d'eau. Tirez toujours sur la prise et non sur le cordon d'alimentation. Le cordon d'alimentation ne doit jamais entrer en contact avec des objets chauds ou avec la semelle.
- N'immergez jamais le fer dans l'eau ou d'autres liquides.
- Quand vous ne repassez plus, placez toujours le fer en position verticale sur son talon. Débranchez-le quand vous quittez la pièce où vous repassez, même si c'est pour de temps.
- Maintenez le fer hors de portée des enfants, en particulier quand vous faites usage de la fonction «jet». Les fers électriques combinent de hautes températures avec des jets de vapeur très chauds qui peuvent occasionner des brûlures.
- Ne repassez ni ne défroissez jamais des vêtements pendant que vous les portez.
- Vérifiez régulièrement le bon état de votre cordon d'alimentation.
- Si le fer (y compris le cordon d'alimentation) présente quelque défaillance que ce soit, ne l'utilisez plus et portez-le à un Centre Service Agréé Braun pour réparation (liste des centres sur 3615 Braun ou sur demande à Braun France).
- Des réparations effectuées par du personnel non qualifié peuvent causer accidents ou blessures à l'utilisateur.
- Les appareils électriques Braun satisfont aux normes de sécurité en vigueur.

A Description

- 1 Orifice du « jet » de vapeur frontal
- 2 Système de fermeture et d'ouverture du réservoir
- 3 Orifice du spray
- 4 Touche fonction pressing
- 5 Touche double fonction : spray / « jet » de vapeur
- 6 Régulateur de vapeur / activateur
- 7 Touche super vapeur
- 8 Témoin de contrôle
- 9 Bouton de thermostat

B Détails pratiques

- Ce fer est conçu pour fonctionner avec de l'eau du robinet. Cependant, si votre eau contient beaucoup de calcaire, nous vous recommandons d'utiliser un mélange de 50 % d'eau du robinet et de 50 % d'eau déminéralisée (ou eau distillée). Replissez le réservoir jusqu'au regère « max ». N'utilisez jamais de l'eau déminéralisée seule. Ne pas ajouter d'autres produits chimiques (comme l'amidon ...).
- Gardez le fer en position verticale et branchez-le à la prise de courant. Sélectionnez la température en fonction des indications données par le guide de repassage qui se trouve sur le talon du fer, ou en fonction des indications qui se trouvent sur vos vêtements.
- Le témoin de contrôle s'éteint lorsque la température désirée est atteinte (après environ 1 ½ min.).

C Le repassage

Réglage de la vapeur

Vous pouvez augmenter ou réduire la quantité de vapeur en tournant le thermostat. Le régulateur de vapeur et le thermostat doivent être positionnés sur la zone rouge.

Attention: Ne tournez pas le régulateur de vapeur au-delà de la zone rouge pendant le repassage. Pour obtenir de la vapeur supplémentaire ou utiliser la fonction pressing ou le jet frontal, le régulateur de vapeur doit être positionné sur la zone rouge continue. Ces différentes fonctions peuvent être activées pendant le repassage à sec.

Super vapeur

Prenez la touche super vapeur (7) pendant un maximum de 3 secondes, mais ne le faites pas plus de 4 fois par minute.

Fonction pressing

Pressez la touche fonction pressing (4) par intervalle d'au moins 5 secondes.

« Jet » de vapeur frontal

Tournez la touche double fonction (5) et positionnez-la au maximum de la fonction «jet»; pressez alors sur la touche par intervalles d'au moins 5 secondes.

Spray

Tournez la touche double fonction (5) et positionnez-la sur le symbole  puis pressez-la.

Repassage à sec (sans vapeur)

Placez le régulateur de vapeur sur la position «0» (= arrêt de la vapeur).

Attention: Avant le début du repassage, pressez les touches fonction pressing et « jet » de vapeur 3 ou 4 fois pour les activer. Ces fonctions peuvent être utilisées pour le défroissage vertical (repassage des vêtements suspendus).

D Rangement

Débranchez toujours le fer et videz le réservoir après utilisation. Rangez le fer une fois refroidi dans un endroit sec en le posant sur son talon.

E Entretien et nettoyage

Utilisez de la laine d'acier pour nettoyer la semelle. N'utilisez jamais de tampon à récureur, du vinaigre ou tout autre produit chimique.

F Nettoyage de la tige anti-calcaire

La tige anti-calcaire qui se trouve sur le régulateur de vapeur doit être nettoyée régulièrement (c'est-à-dire à chaque fois que le débit de vapeur est insuffisant). Pour ce nettoyage, le réservoir d'eau doit être vide.

Comment enlever le régulateur de vapeur avec la tige anti-calcaire

Tournez le régulateur de vapeur dans le sens des aiguilles d'une montre jusqu'au niveau de la double flèche qui se trouve à la fin de la section anti-calcaire et il coulissera. Tirez-le verticalement. Ne touchez pas la partie inférieure de la tige anti-calcaire. Trempez la tige dans du vinaigre (surtout pas d'essence de vinaigre) ou du jus de citron pendant minimum 30 minutes. Brossez la tige pour enlever les résidus et rincez sous l'eau courante (fig. F 1 à 5).

Comment remettre le régulateur de vapeur

Pour remettre en place le régulateur de vapeur suivre les indications des schémas 6 et 7.

Attention: N'utilisez pas le fer sans le régulateur de vapeur.

G Détartrage / auto-nettoyage

Pour éliminer les résidus de la chambre de vaporisation, nettoyez-le en suivant les indications du schéma G 1 à 11.

Attention: Lorsque le régulateur de vapeur est tourné dans le sens des aiguilles d'une montre et est positionné sur la zone anti-calcaire, de l'eau chaude et de la vapeur vont être libérés et s'écouler de la semelle.

Attendez que la semelle refroidisse avant de la nettoyer comme décrit ci-dessus.

Remplissez de nouveau le réservoir d'eau, faites chauffer le fer et pressez la touche fonction pressing 4 fois pour rincer le fer avant le repassage (G 12 et 13).

N'utilisez pas de détartrants achetés dans le commerce, car ils pourraient endommager le fer.

H Guide de dépannage

Problème	Solution
De l'eau s'écoule des trous vapeur de la semelle	Tournez le régulateur de vapeur dans le sens contraire des aiguilles d'une montre pour réduire le débit de vapeur ou pour arrêter la vapeur. Utilisez les fonctions pressing, super vapeur et « jet » par intervalles plus longs.
Let « jet » de vapeur ne fonctionne pas	Pressez la touche jet plusieurs fois de suite.
Vous avez très peu ou pas du tout de vapeur	Vérifiez le niveau d'eau dans le réservoir. Nettoyez la tige anti-calcaire.
Des particules de calcaire sont libérées à travers les trous vapeur de la semelle	Procédez à un détartrage de la chambre de vaporisation.

Sujet à modifications sans préavis.



Cet appareil est conforme aux normes européennes fixées par les Directives Communautaires 89/336 EEC et la Directive Basse Tension 73/23 EEC.

Español

Nuestros productos están desarrollados para alcanzar los más altos estándares de calidad, funcionalidad y diseño. Esperamos que disfrute de su nueva plancha Braun.
Nota: Antes de su primer uso, retire la etiqueta colocada en la suela de la plancha.

Importante

- Antes de usar la plancha lea cuidadosamente todas las instrucciones. Guarde las instrucciones de uso durante el tiempo que utilice este aparato.
- Asegúrese de que el voltaje de su red se corresponde con el que está impreso en la plancha. Conecte la plancha únicamente a una tensión alterna.
- Desconecte siempre la plancha antes de llenar el depósito con agua. Tire siempre de la clavija y no del cordón. Evite el contacto del cordón con objetos calientes o con la misma suela de su plancha.
- No sumerja la plancha en el agua u otros líquidos.
- Durante las pausas en el planchado, deje la plancha en posición vertical sobre la base de apoyo. Desenchúfela cuando salga de la habitación aunque sea por poco tiempo.
- Mantenga la plancha fuera del alcance de los niños, especialmente cuando use el pulsador de chorro frontal de vapor («jet»). Las planchas eléctricas alcanzan temperaturas elevadas y usan vapor caliente durante su funcionamiento, por lo que debe prestarse especial atención a posibles quemaduras.
- Nunca planche sobre ropas que lleve puestas.
- Revise periódicamente el cable de su plancha.
- Si la plancha (incluido el cable) presenta algún defecto, deje de usarla y llévela a un Servicio de Asistencia Técnica Braun para su reparación.
- Reparaciones no cualificadas o mal hechas pueden causar accidentes o daños al usuario.
- Las planchas eléctricas Braun cumplen las normas internacionales de seguridad.

A Descripción

- 1 Salidas del chorro frontal de vapor («jet»)
- 2 Boca del depósito de agua
- 3 Boquilla spray
- 4 Botón de super-vapor a presión
- 5 Selector de doble función: spray/chorro frontal de vapor
- 6 Regulador de vapor
- 7 Botón de vapor extra
- 8 Luz piloto
- 9 Selector de temperatura

B Antes de empezar

- Esta plancha está diseñada para utilizar agua del grifo. Si el agua es muy dura, recomendamos utilizar una mezcla de 50 % de agua del grifo y 50 % de agua destilada. Llene el depósito de agua hasta la señal «max». No use agua destilada únicamente. No añada aditivos (por ejemplo, almidón).
- Coloque la plancha en posición vertical y enchúfela a la red. Seleccione la temperatura de acuerdo con las instrucciones que aparecen en la base de apoyo de la plancha o en la etiqueta de su prenda de ropa.
- Cuando la luz piloto se apague, la plancha habrá alcanzado la temperatura seleccionada (después de 1 ½ minutos aproximadamente).

C Planchado

Vapor variable

Con el regulador de vapor usted podrá aumentar o disminuir la cantidad de vapor. Tanto el regulador de vapor como el selector de temperatura deben estar dentro de la franja roja.

Nota: Mientras planche no gire el regulador de vapor más allá de la franja roja. Para obtener, vapor extra, vapor extra a presión y chorro frontal de vapor, el selector de temperatura debe estar dentro de la franja roja continua. Estas funciones pueden activarse incluso en planchado en seco.

Vapor extra

Presione el botón de vapor extra (7) durante 3 segundos como máximo y no más de 4 veces por minuto.

Super-vapor a presión

Presione el botón de vapor extra a presión (4) en intervalos no inferiores a 5 segundos.

Chorro frontal de vapor

Gire el selector de doble función (5) hasta el tope de la posición «jet». Presiónelo en intervalos no inferiores a 5 segundos.

Función de spray

Gire el selector de doble función (5) hasta el símbolo  y presiónelo.

Planchado en seco

Coloque el regulador de vapor en la posición «0» (= vapor cerrado).

Nota: Antes de empezar a planchar, presione el botón de vapor extra a presión y chorro frontal de vapor 3 ó 4 veces para activarlos. Estas funciones pueden utilizarse para planchar prendas colgadas.

D Después del planchado

Desenchufe la plancha y vacíe el depósito de agua. Guarde la plancha fría en un lugar seco y en posición vertical.

E Conservación y limpieza

Use una esponja de acero para limpiar la suela de la plancha. No use nunca esponjas de fibra, vinagre u otros descalcificadores.

F Limpieza de la válvula antical

La válvula antical del regulador de vapor debe ser descalcificada regularmente (por ejemplo, cuando la producción de vapor sea insuficiente). Para ello, el depósito de agua debe estar vacío.

Desmontaje del regulador de vapor y la válvula antical

Gire el regulador de vapor en el sentido de las agujas del reloj hasta la señal de doble flecha al final de la sección antical y el regulador se levantará. Retírelo verticalmente. No toque la parte inferior de la válvula antical. Sumerja la válvula antical en vinagre (no en esencia de vinagre) o en zumo de limón durante aprox. 30 minutos. Cepille el resto de residuos y póngalo bajo agua corriente (fig. F 1-5).

Colocación del regulador de vapor

Para colocar otra vez el regulador de vapor, siga las instrucciones en las fig. 6 y 7.

G Descalcificación/sistema antical

Para limpiar de residuos la cámara de vapor, descalcifíquela según muestran las fig. G 1-11.

Cuidado: Cuando el regulador de vapor esté posicionado en el área antical puede salir agua muy caliente y vapor por toda la suela.

Deje que la suela de la plancha se enfríe y límpiela tal como se describe más arriba.

Después, llene el depósito de agua, caliente la plancha y presione el botón de vapor extra a presión 4 veces para limpiar la plancha antes del planchado (G 12-13).

No utilice descalcificadores de venta en establecimientos, pues dañarían la plancha.

H Problemas y soluciones

Problema	Solución
Gotas de agua saliendo por los agujeros para el vapor	Gire el regulador de vapor en el sentido opuesto a las agujas del reloj para reducir el vapor o desactívelo. Deje un intervalo mayor de tiempo cuando presione varias veces el botón de chorro frontal de vapor («jet»), vapor extra o vapor extra a presión.
El chorro frontal de vapor no funciona	Presione varias veces el botón de chorro frontal de vapor.
Poco vapor o carencia de vapor	Revise el nivel de agua. Limpie la válvula antical.
Partículas de cal que salen de los agujeros para el vapor	Descalcifique la cámara de vapor.

Modificaciones reservadas.



Este producto cumple con las normas de Compatibilidad Electromagnética (CEM) establecidas por la Directiva del Consejo 89/336 de la CE y con la Regulación de Baja Tensión 73/23 de la CE.

Português

Os nossos produtos estão desenvolvidos para alcançar os mais elevados padrões de qualidade, funcionalidade e design. Esperamos que desfrute do seu novo ferro a vapor Braun.

Nota: Antes de usar pela primeira vez retire a etiqueta colocada da base do ferro a vapor.

Importante

- Antes de usar o ferro, leia atentamente todas as instruções. Guarde as instruções de uso durante o tempo que utilizar este aparelho.
- Assegure-se que a voltagem da sua rede eléctrica corresponde à voltagem que está impressa no ferro a vapor. Ligue o ferro a vapor apenas a corrente alterna.
- Desligue sempre o ferro a vapor antes de encher o depósito com água. Puxe sempre pela ficha eléctrica e não pelo cabo do ferro. Evite o contacto do cabo com objectos quentes ou com a base do ferro a vapor.
- Não mergulhe o ferro a vapor em água ou qualquer outro tipo de líquido.
- Durante as pausas da passagem a ferro, coloque o ferro a vapor na posição vertical sobre a base de apoio. Desligue-o quando sair do local onde está a engomar, mesmo que seja por pouco tempo.
- Mantenha o ferro a vapor fora do alcance das crianças, especialmente quando usar a função de vapor frontal («jet»). Os ferros a vapor eléctricos atingem temperaturas elevadas e usam vapor quente durante o seu funcionamento, pelo que deve prestar especial atenção, para prevenir possíveis queimaduras.
- Nunca engome a roupa quando vestida.
- Verifique regularmente o cabo do seu ferro a vapor.
- Se este aparelho (incluindo o cabo) apresentar algum defeito, pare de o usar e leve-o para reparação a um Serviço de Assistência Técnica Braun.
- Uma reparação defeituosa ou não qualificada pode causar acidentes ou danos ao utilizador.
- Os ferros a vapor eléctricos Braun cumprem as normas internacionais de segurança.

A Descrição

- 1 Saídas do jacto frontal de vapor («jet»)
- 2 Bocal de depósito de água
- 3 Borrifador
- 4 Botão de super-vapor a pressão
- 5 Selector de dupla função: borrifador/jacto frontal de vapor
- 6 Regulador de vapor
- 7 Botão de vapor extra
- 8 Luz piloto
- 9 Selector de temperatura

B Antes de começar

- Este ferro a vapor está concebido para utilizar água corrente. Se a água for muito dura, recomendamos utilizar uma mistura de 50 % de água corrente e 50 % de água destilada. Encha o depósito de água até ao sinal «max». Não use apenas água destilada. Não junte aditivos (por exemplo, goma).
- Coloque o ferro a vapor na posição vertical e ligue-o, à tomada. Seleccionar a temperatura de acordo com as instruções que estão na base de apoio do ferro a vapor ou na etiqueta da peça de roupa.
- Quando a luz piloto se apagar, o ferro a vapor terá atingido a temperatura seleccionada (depois de 1 ½ minutos aproximadamente).

C Passagem a ferro

Vapor regulável

Com o regulador de vapor, poderá aumentar ou diminuir a quantidade de vapor. Tanto o regulador de vapor como o selector de temperatura deverão estar dentro da linha vermelha.

Nota: Enquanto engoma não rode o regulador de vapor para além da linha vermelha. Para obter vapor extra, vapor extra com pressão e jacto frontal de vapor, o selector de temperatura deverá estar dentro da linha vermelha contínua. Estas funções podem-se activar, incluindo, durante a passagem a ferro a seco.

Vapor extra

Pressione o botão vapor extra (7) durante 3 segundos no máximo e não mais de 4 vezes por minuto.

Super-vapor com pressão

Pressione o botão de vapor extra com pressão (4) em intervalos não inferiores a 5 segundos.

Jacto frontal de vapor

Rode o selector de dupla função (5) até ao máximo da posição «jet». Pressione-o em intervalos não inferiores a 5 segundos

Função borrifador

Rode o selector de dupla função (5) até ao símbolo  e pressione-o.

Engomar a seco

Coloque o regulador de vapor na posição «0» (= vapor fechado).

Nota: Antes de começar a engomar, pressione o botão de vapor extra com pressão e de jacto frontal de vapor 3 ou 4 vezes para activá-los. Estas funções

podem utilizar-se para engomar peças penduradas.

D Depois de engomar

Desligue o ferro a vapor e esvazie o depósito da água. Guarde o ferro a vapor frio, num lugar seco e na posição vertical.

E Conservação e limpeza

Use uma esponja de aço para limpar a base do ferro a vapor. Nunca use esponjas de fibra, vinagre ou outros produtos químicos.

F Limpeza da válvula anticalcário

A válvula anticalcário do regulador de vapor deverá ser descalcificada regularmente (por exemplo, quando a produção de vapor seja insuficiente). Para isso, o depósito de água deve estar vazio.

Desmontagem do regulador de vapor e da válvula anticalcário

Rode o regulador de vapor no sentido dos ponteiros do relógio para a sinal da seta dupla, no final da zona anticalcário, e o regulador sobe. Retire-o na vertical. Não toque na parte inferior da válvula anticalcário. Mergulhe a válvula anticalcário em vinagre (Não essência de vinagre) ou em sumo de limão durante aprox. 30 minutos. Escove o resto dos resíduos e lave-a em água corrente (fig. F 1-5).

Colocação do regulador de vapor

Para colocar de novo o regulador de vapor, siga as instruções das fig. 6 e 7.

G Descalcificação/sistema anticalcário

Para limpar os resíduos do compartimento de vapor, descalcifique-o conforme demonstrado nas fig. G 1-11.

Cuidado: Quando o regulador de vapor está posicionado na área anticalcário pode sair água muito quente e vapor por toda a base.

Deixe que a base do ferro a vapor arrefeça e limpe-a como acima descrito.

Depois, encha o depósito de água, aqueça o ferro a vapor e pressione o botão de vapor extra com pressão 4 vezes para limpar o ferro antes de engomar (G 12-13).

Não utilize descalcificadores de venda em estabelecimentos pois poderão danificar o ferro a vapor.

H Problemas e soluções

Problema	Solução
Gotas de água a sair pelas saídas de vapor	Rode o regulador de vapor no sentido contrário ao dos ponteiros do relógio para reduzir o vapor ou desactive-o. Dê um intervalo maior de tempo quando pressionar várias vezes o botão de jacto frontal de vapor («jet»), vapor extra ou vapor extra com pressão.
O jacto frontal de vapor não funciona	Pressione várias vezes o botão de jacto frontal de vapor.
Pouco vapor ou falta de vapor	Verifique o nível de água. Limpe a válvula anticalcário.
Partículas de calcário que saem das saídas de vapor	Descalcifique o compartimento de vapor.

Modificações reservadas.



Este aparelho cumpre as normas de Compatibilidade Electromagnética (CEM) estabelecidas pela Directiva do Conselho 89/336 da CE e o Regulamento de Baixa Tensão 73/23 de CE.

I nostri prodotti sono studiati per rispondere ai più elevati parametri di qualità, funzionalità e design. Ci auguriamo che il Vostro nuovo ferro da stiro Braun risponda completamente alle Vostre aspettative.

Nota: rimuovete la pellicola protettiva situata sulla piastra del Vostro ferro, prima dell'utilizzo dello stesso.

Importanti misure di sicurezza

- Leggete attentamente tutte le istruzioni prima di usare il ferro. Conservate le istruzioni per tutto il periodo di utilizzo del ferro.
- Assicuratevi che la tensione del Vostro impianto elettrico corrisponda a quella riportata sul ferro. Collegare il ferro esclusivamente ad una presa di corrente alternata.
- Staccate sempre la spina dalla presa prima di procedere al rifornimento di acqua. Staccate sempre la spina dalla presa afferrando la spina e mai tirando il cavo. Il cavo non deve mai entrare in contatto con oggetti caldi o con la piastra stessa.
- Non immergete mai il ferro nell'acqua o in altri liquidi.
- Durante le pause nel corso della stiratura, appoggiate sempre il ferro in posizione verticale, sulla base posteriore. Staccate la spina quando uscite dalla stanza anche se per un breve periodo.
- Tenete l'apparecchio fuori dalla portata dei bambini, specialmente quando si utilizza il getto di vapore. I ferri da stiro elettrici raggiungono temperature elevate che potrebbero provocare ustioni durante l'impiego.
- Non stirate o inumidite capi d'abbigliamento mentre li indossate.
- Controllate periodicamente l'usura del cavo.
- Se l'apparecchio (o il cavo) mostra dei difetti, smettete immediatamente di utilizzarlo e portatelo a riparare in un Centro Assistenza autorizzato Braun.
- Riparazioni errate, eseguite da personale non qualificato, possono causare danni o infortuni agli utilizzatori.
- Gli elettrodomestici Braun corrispondono ai parametri di sicurezza vigenti.

A Descrizione

- 1 Fori per l'emissione del getto di vapore
- 2 Foro per il riempimento del serbatoio dell'acqua
- 3 Beccuccio spray
- 4 Pulsante colpo di vapore
- 5 Pulsante a 2 funzioni: spray/getto di vapore
- 6 Regolatore di vapore
- 7 Pulsante extra vapore
- 8 Indicatore luminoso
- 9 Selettore di temperatura

B Prima di iniziare a stirare

- Questo ferro è progettato per l'impiego di acqua corrente. Se l'acqua nella Vostra zona è particolarmente dura si consiglia di usare 50 % di acqua corrente e 50 % di acqua distillata. Riempire il serbatoio dell'acqua fino alla tacca che indica «max». Non usare mai acqua distillata per batterie. Non aggiungere additivi (es. amido) all'acqua.
- Mettete il ferro in posizione verticale e collegatelo ad una presa di corrente. Selezionate la temperatura seguendo le istruzioni poste sulla base posteriore dell'apparecchio oppure quelle poste sull'etichetta del capo di abbigliamento.
- Le spia luminosa si spegne quando è raggiunta la temperatura desiderata (circa dopo 1 ½ minuti).

C Stiratura

Vapore regolabile

Potete aumentare o ridurre la quantità di vapore girando il regolatore di vapore. Il regolatore di vapore e il selettore di temperatura devono essere posizionati all'interno dell'area con le tacche rosse. **Nota:** durante la stiratura non girate il regolatore di vapore oltre l'area con le tacche rosse.

Per le funzioni extra vapore, colpo di vapore e getto di vapore il selettore di temperatura deve essere posizionato all'interno dell'area rossa. Queste funzioni possono essere attivate anche durante la stiratura a secco.

Extra vapore

Premete il pulsante extra vapore (7) al massimo per 3 secondi e non per più di 4 volte ogni minuto.

Colpo di vapore

Premete il pulsante colpo di vapore (4) ad intervalli di almeno 5 secondi.

Getto di vapore frontale

Girate il pulsante a doppia funzione (5) verso «jet», e premete ad intervalli di almeno 5 secondi.

Funzione spray

Girate il pulsante a doppia funzione (5) verso il simbolo  e premete.

Stiratura a secco

Posizionate il regolatore di vapore sulla posizione «0» (= vapore escluso). **Nota:** Prima di cominciare la stiratura, premete i pulsanti colpo di vapore e getto di vapore frontale 3 o 4 volte per attivarli. Queste funzioni possono essere utilizzate per stirare capi appesi in verticale.

D Dopo la stiratura

Dopo aver stirato, staccate sempre la spina e svuotate il serbatoio dell'acqua. Riponete il ferro, quando è freddo, in un luogo asciutto, sempre in posizione verticale appoggiato sulla base posteriore.

E Manutenzione e pulizia

Per pulire la piastra del ferro utilizzate lana di acciaio. Non utilizzate mai pagliette abrasive, aceto o altri prodotto chimici.

F Pulizia della valvola anticalcare

La valvola anticalcare posta nel regolatore di vapore deve essere decalcificata regolarmente (es. ogni qualvolta il vapore diventa insufficiente). Per poter fare questo, il serbatoio dell'acqua deve prima essere svuotato.

Disinserimento del regolatore di vapore con la valvola anticalcare

Ruotate il regolatore di vapore in senso orario fino al segno della doppia freccia situata alla fine della sezione anticalcare. Il regolatore di vapore si solleva. Estratelo verticalmente.

Non toccate mai l'estremità inferiore della valvola anticalcare.

Immergete la valvola anticalcare in una piccola quantità di aceto bianco (non essenza di aceto) oppure di succo di limone per almeno 30 minuti. Attendete che si decalcifichi, spazzolate via gli eventuali residui e sciacquate sotto il getto di acqua corrente (fig. F 1-5).

Reinserimento del regolatore di vapore

Per reinserire il regolatore di vapore seguite le istruzioni riportate nelle figure 6 e 7.

Nota: Il ferro non deve mai essere usato senza il regolatore di vapore.

G Decalcificazione/sistema anticalcare

Per pulire la camera vapore da eventuali residui, seguite le istruzioni riportate nella figure G 1-11.

Attenzione: Acqua calda e vapore usciranno dalla piastra quando il regolatore di vapore è girato in senso orario nella zona anticalcare.

Prima di pulire la piastra, attendete che si raffreddi, quindi pulitela come descritto sopra.

Riempite il serbatoio con acqua, scaldate il ferro e premete il pulsante colpo di vapore per 4 volte per pulire il ferro, prima di iniziare a stirare (G 12-13).

Non usate prodotti anticalcare in commercio, potrebbero danneggiare il ferro.

H Guida ad eventuali guasti

Problema	Rimedio
Gocce d'acqua escono dai fori della piastra	Ruotate il regolatore di vapore in senso antiorario per ridurre il vapore, oppure per disattivare direttamente la funzione. Premete il pulsante getto di vapore («jet»), colpo di vapore o extra vapore ad intervalli più lunghi.
Il pulsante getto di vapore non funziona	Premete il pulsante getto di vapore più volte.
Poco vapore o addirittura niente vapore	Controllate il livello dell'acqua. Pulite la valvola anticalcare.
Particelle di calcare escono dai fori della piastra	Decalcificate la camera vapore.

Salvo cambiamenti.



Questo prodotto è conforme alla normativa EMC come stabilito dalla direttiva CEE 89/336 e alla Direttiva Bassa Tensione (73/23 CEE).

Nederlands

Dit product voldoet aan de hoogste eisen van kwaliteit, functionaliteit en design. Wij wensen u vele jaren plezier met uw nieuwe Braun stoomstrijkijzer.

Let op: Indien de zool van uw strijkijzer is voorzien van een plastic bescherm laag, dient u dit voor het eerste gebruik te verwijderen.

Belangrijke voorzorgsmaatregelen

- Lees zorgvuldig de gebruiksaanwijzing voordat u het strijkijzer in gebruik neemt. Bewaar de gebruiksaanwijzing zolang u het strijkijzer bezit.
- Controleer of de voltage van het lichtnet overeenkomt met de voltage die op het apparaat staat. Sluit het strijkijzer alleen aan op wisselspanning.
- Haal voordat u het strijkijzer met water vult altijd de stekker uit het stopcontact. Trek daarbij altijd aan de stekker, niet aan het snoer. Het snoer dient nooit in aanraking te komen met hete voorwerpen of de strijkzool.
- Dompel het strijkijzer nooit onder in water of andere vloeistoffen.
- Zet het strijkijzer tijdens strijkpauzes altijd rechtopstaand op het rustvlak. Haal de stekker uit het stopcontact zodra u de kamer verlaat, ook al is het maar een korte tijd.
- Houd het strijkijzer buiten het bereik van kinderen, in het bijzonder wanneer u de stoomstoot- en stoomspuit-functie gebruikt. Bij stoomstrijkijzers heeft u te maken met hoge temperaturen en hete stoom. Dit kan leiden tot brandwonden.
- Strijk of stoom nooit kleding terwijl u het aan heeft.
- Controleer regelmatig het snoer op mogelijke beschadigingen.
- Wanneer er een beschadiging aan het apparaat (en snoer) optreedt, gebruik het apparaat dan niet meer en breng het naar een Braun Service Centrum voor reparatie.
- Een onjuiste of ondeskundige reparatie kan ongelukken veroorzaken of de gebruiker verwonden.
- Braun apparaten voldoen aan de veiligheidsvoorschriften.

A Beschrijving

- 1 Stoomspuit-openingen «jet»
- 2 Klepje van vulopening van het waterreservoir
- 3 Spray nipple
- 4 Stoomstoot-knop
- 5 2-functie-knop: waterspray/stoomspuit
- 6 Stoomdoserknop
- 7 Knop voor extra stoom
- 8 Controlelampje
- 9 Temperatuurregelaar

B Voor het in gebruik nemen

- Dit strijkijzer is zo ontworpen dat gewoon leidingwater kan worden gebruikt. Indien bij u het water echter extreem hard is, raden wij u aan een mengsel van 50 % leidingwater en 50 % gedistilleerd water te gebruiken. Vul het waterreservoir tot de markering «max». Gebruik nooit alleen gedistilleerd water. Voeg niets aan het water toe (b.v. stijfsel).
- Houd het strijkijzer in rechtopstaande positie en steek de stekker in het stopcontact. Kies de temperatuur die overeenkomt met de aanwijzingen op het rustvlak van het strijkijzer of die op het label in uw kleding.
- Het controlelampje gaat uit wanneer de gewenste temperatuur is bereikt (na ongeveer 1 ½ min.).

C Strijken

Variabele stoom

U kunt de hoeveelheid stoom verhogen of verlagen door de stoomdoserknop te draaien. De stoomdoserknop en de temperatuurregelaar moeten in het rode stoomgebied staan.

Let op: draai tijdens het strijken de stoomdoserknop niet buiten het rode stoomgebied. Voor de functies extra stoom, stoomstoot en stoomspuit dient de temperatuurregelaar in het doorlopende rode gebied te staan. Deze functies kunnen ook worden gebruikt bij droog strijken.

Extra stoom

Druk de knop voor extra stoom (7) max. 3 seconden in, maar niet vaker dan 4 keer per minuut.

Stoomstoot

Druk de stoomstoot-knop (4) in met tussenpozen van minimaal 5 seconden.

Frontale stoomspuit

Draai de 2-functie-knop (5) zover mogelijk richting «jet». Druk de knop vervolgens in met tussenpozen van minimaal 5 seconden.

Spray-functie

Draai de 2-functie-knop (5) naar het  symbool en druk de knop in.

Droog strijken

Zet de stoomdoserknop op positie «0» (= stoom uit).

Let op: Druk voordat u gaat strijken de stoomstoot- en stoomspuit-knop 3 à 4 keer in om ze te activeren. Deze functies kunnen ook worden gebruikt voor het stomen van hangende kleding.

D Na het strijken

Trek de stekker uit het stopcontact en leeg het waterreservoir. Bewaar het afgekoelde strijkijzer op en droge plaats, rechtopstaand op het rustvlak.

E Onderhoud en schoonmaken

Gebruik voor het reinigen van de strijkzool een sponsje van staalwol. Gebruik nooit een schuursponsje, schuurmiddel, azijn of andere reinigingsmiddelen.

F Schoonmaken van den antikalkstift

De antikalkstift onder de stoomdoserknop dient regelmatig ontkalkt te worden (b.v. wanneer de stoomontwikkeling ontoereikend is). Het waterreservoir dient hiervoor leeg te zijn.

Verwijderen van de stoomdoserknop met antikalkstift

Draai de stoomdoserknop met de klok mee tot de dubbele pijl aan het einde van de antikalkmarkering en de stoomdoserknop zal omhoog komen. Trek de knop verticaal omhoog. Raak het onderste deel van de antikalkstift niet aan. Dompel de antikalkstift in azijn (geen azijnoplossing) of citroensap gedurende ongeveer 30 minuten. Borstel de kalkresten af en spoel de stift vervolgens af onder de kraan (fig. F 1-5).

Opnieuw inbrengen van de stoomdoserknop

Breng de stoomdoserknop weer in zijn originele positie volgens fig. 6 en 7.

Let op: Het strijkijzer mag niet worden gebruikt zonder stoomdoserknop.

G Ontkalken/antikalk systeem

Om de stoomkamer te ontdoen van kalkresten dient u te ontkalken volgens fig. G 1-11.

Let op: Er zal heet water en stoom uit de strijkzool komen wanneer de stoomdoserknop tegen de klok in wordt gedraaid en de antikalkmarkering bereikt.

Wacht totdat de strijkzool is afgekoeld en maak het daarna schoon volgens de bovenstaande beschrijving.

Vul vervolgens het waterreservoir opnieuw met water, laat het strijkijzer heet worden en druk 4 keer op de stoomstoot-knop om het strijkijzer te spoelen voordat er weer mee gestreken wordt (G 12-13).

Gebruik geen ontkalkmiddelen die u in de supermarkt kunt kopen. Zij kunnen het ijzer beschadigen.

H Richtlijnen voor het oplossen van problemen

Probleem	Oplossing
Er komen waterdruppels uit de stoomgaatjes	Draai de stoomdoserknop tegen de klok in om de hoeveelheid stoom te verlagen of zet de stoom uit. Neem grotere pauzes bij het indrukken van de stoomspuit-knop («jet»), de stoomstoot-knop of de knop voor extra stoom.
De stoomspuit werkt niet	Druk de stoomspuit-knop een paar keer achter elkaar in.
Er komt nauwelijks of geen stoom uit de stoomgaatjes	Controleer het waterniveau in het reservoir. Reinig de antikalkstift.
Er komen kalk-deeltjes uit de stoomgaatjes	Ontkalk de stoomkamer.

Wijzigingen voorbehouden.



Dit product voldoet aan de EMC-normen volgens de EEG richtlijn 89/336 en de laagspannings EEG richtlijn 73/23.

Vore produkter er fremstillet, så de opfylder de højeste krav til kvalitet, anvendelighed samt design. Vi håber, at du vil få stor glæde af dit nye Braun dampstrygejern.

Bemærk: Hvis strygesålen hat et mærke påsat, bedes du fjerne dette før brug første gang.

Viktige sikkerhedsforanstaltninger

- Læs hele brugsanvisningen igennem, før du bruger strygejernet. Gem brugsanvisningen i hele strygejernets levetid.
- Kontrollér om spændingen i dit el-net stemmer overens med angivelserne på strygejernet. Tilslut kun dit Braun strygejern til vekselstrøm.
- Tag altid stikket ud af stikkontakten, før du fylder vand på strygejernet. Træk altid i selve stikket, ikke i ledningen. Ledningen må aldrig komme i kontakt med varme genstande eller strygesålen.
- Nedsenk aldrig strygejernet i vand eller andre væsker.
- Når du holder pauser i strygningen, skal strygejernet stilles i lodret stilling på «hvilehælen». Hvis du forlader det rum, du stryger i, bør du tage stikket ud af stikkontakten – også selvom du kun er væk i en kortere periode.
- Hold strygejernet uden for børns rækkevidde, især når du benytter «jet»-dampfunktionen. Husk på, at elektriske strygejern kombinerer høje temperaturer og varm damp, som kan give forbrændinger.
- Stryg eller damp ikke tøj, du har på.
- Kontrollér regelmæssigt ledningen for eventuelle skader.
- Hvis apparatet, herunder ledningen, viser nogen defekt, bør de udlade al videre anvendelse og tage det til et Braun Service Center til reparation.
- Ukorrekt eller ukvalificeret reparationsarbejde kan forårsage uheld eller skade for brugeren.
- Braun's elektriske apparater opfylder gældende sikkerhedsbestemmelser.

A Beskrivelse

- 1 Åbninger til «jet»-dampskud
- 2 Åbning til vandtank
- 3 Spraydyse
- 4 Knap for power-dampskud
- 5 Dobbeltfunktionsknap: spray / «jet»-damp
- 6 Dampregulator
- 7 Knap for ekstra damp
- 8 Kontrollampe
- 9 Temperaturvælger

B Før du begynder

- Strygejernet er beregnet til almindeligt postevand. Hvis der er særdeles hårdt vand i dit område, kan det anbefales at anvende en blanding af 50 % postevand og 50 % destilleret vand. Fyld vandtanken indtil «max» markeringen. Anvend aldrig destilleret vand alene. Kom aldrig nogle tilsætningsstoffer i vandet (f.eks. stivelse).
- Anbring strygejernet i lodret stilling og tilslut det til lysnettet. Indstil den ønskede temperatur i henhold til strygevejledningen på strygejernets hæl eller på mærket i dit tøj.
- Kontrollampen slukker, når den ønskede temperatur er nået (efter ca. 1 ½ minutter).

C Strygning

Variabel damp

Du kan øge og dæmpe mængden af damp ved at dreje på dampregulatoren. Dampregulatoren og temperaturvælgeren skal begge sættes inden for det røde område.

Bemærk: Mens du stryger, må du ikke sætte dampregulatoren uden for det røde område. For at få ekstra damp, power-dampskud og «jet»-dampskud skal temperaturvælgeren være inden for det røde område. Disse funktioner kan også anvendes ved tørstrygning.

Ekstra damp

Tryk på knappen for ekstra damp (7) i max. 3 sekunder, dog ikke mere end 4 gange i minuttet.

Power-dampskud

Tryk på knappen for power-damp (4) med mindst 5 sekunders mellemrum.

«jet»-dampskud i strygejernet spids

Drej dobbeltfunktionsknappen (5) helt over på «jet», og tryk herefter på knappen med mindst 5 sekunders mellemrum.

Sprayfunktion

Drej dobbeltfunktionsknappen (5) over på  symbolet og tryk på knappen.

Tørstrygning

Sæt dampregulatoren på «0» (= damp afbrudt).

Bemærk: Før du stryger, skal du trykke på power- op «jet»-dampknapperne 3-4 gange for at aktivere dem. Disse funktioner kan desuden anvendes til dampning af hængende tøj og tekstiler.

D Efter strygning

Tag stikket ud af stikkontakten og tøm vandtanken. Opbevar det afkølede strygejern på et tørt sted og lad det altid stå lodret på hvilehælen.

E Vedligeholdelse og rengøring

Til rengøring af strygesålen anvendes ståluld. Brug aldrig skurepulver, eddike eller kemikalier af nogen art.

F Rengøring af anti-kalkventilen

Anti-kalkventilen på dampregulatoren skal afkalkes regelmæssigt (ex. vis. ved utilstrækkelig dampudvikling). For at gøre dette skal vandtanken være tør.

Afmontering af dampregulatoren med anti-kalkventilen

Drej dampregulatoren med uret frem til den dobbelte pil i bunden af anti-kalkområdet, så den løfter sig. Træk den lodret op. Rør ikke ved enden af anti-kalkventilen. Nedsenk anti-kalkventilen i eddike (ikke eddikeessens) eller cintronsaft i minimum 30 minutter. Børst eventuelle kalkaflejringer af og skyl ventilen under rindende vand (figur F 1-5).

Isætning af anti-kalkventilen

Følg figur 6 og 7, når du skal sætte anti-kalkventilen tilbage igen.

Bemærk: Strygejernet må ikke anvendes uden dampregulatoren.

G Afkalkning/anti-kalksystem

For at rengøre dampkammeret for aflejringer, skal strygejernet afkalkes som vist på figur G 1-11.

Vær forsigtig: Der vil komme varmt vand og damp ud af strygesålen, når dampregulatoren drejes med uret ind i antikalkområdet.

Lad strygesålen køle ned og rengør den så, som beskrevet ovenfor.

Fyld vand i vandtanken igen, og lad strygejernet varme op. Tryk på powerdampknappen 4 gange for at rense strygejernet før strygning (G 12-13).

Anvend ikke de i handelen tilgængelige afkalkningsmidler, da disse kan skade strygejernet.

H Fejlfinding

Problem	Løsning
Der kommer vanddråber ud fra dampventilerne	Drej dampregulatoren mod uret for at begrænse eller slukke for dampen. Hold længere pauser, når du trykker på knapper for «jet», power- eller ekstra damp.
«jet»-damp-funktionen virker ikke	Tryk på «jet»-knappen flere gange.
Der kommer mindre eller slet ingen damp	Kontrollér vandstanden. Rengør antikalkventilen.
Kalkpartikler kommer ud fra dampventilerne	Afkalk dampkammeret.

Der tages forbehold for ændringer uden forudgående varsel.



Dette produkt opfylder EMC-bestemmelserne i EU-direktiv 89/336/EEC samt Lavspændingsregulativet (73/23 EEC).

Norsk

Våre produkter er produsert for å imøtekomme de høyeste standarder når det gjelder kvalitet, funksjon og design. Vi håper du vil få mye glede av ditt nye Braun dampstrykejern.

NB: Dersom det er et beskyttelsesbelegg på strykesålen, må dette fjernes før strykejernet tas i bruk.

Viktige sikkerhetsforanstaltninger

- Les hele bruksanvisningen nøye før strykejernet tas i bruk. Ta vare på bruksanvisningen så lenge du har strykejernet.
- Forsikre deg om at spenningsangivelsen som er trykket på strykejernet er den samme som nettspenningen. Skal kun koples til vekselstrøm.
- Ta alltid ut støpselet fra stikkontakten før du fyller på vann. Trekk alltid i støpselet, ikke i ledningen. Ledningen må ikke komme i kontakt med varme gjenstander eller strykesålen.
- Strykejernet må aldri senkes ned i vann eller andre væsker.
- Sett alltid strykejernet på endestykket når du tar pauser i strykingen. Ta alltid ut støpselet når du forlater rommet, selv om det kun er for et øyeblikk.
- Hold alltid strykejernet utilgjengelig for barn, spesielt når «jet»-damp funksjonen er i bruk. Elektriske strykejern kombinerer høye temperaturer og varm damp som kan føre til forbrenninger.
- Tøy skal ikke strykes eller dampes mens de er på kroppen.
- Foreta jevnlig sjekk for mulige skader på ledningen.
- Dersom apparatet (inkludert ledningen) viser en eller annen defekt, skal du stoppe å bruke det og ta det med til et autorisert Braun serviceverksted for reparasjon.
- Mangelfulle, ukvalifiserte reparasjoner kan føre til ulykker eller annen skade for brukeren.
- Braun elektriske apparater tilfredsstiller gjeldende sikkerhetsforskrifter.

A Beskrivelse

- 1 «jet»-damp åpninger
- 2 Åpning for vanntank
- 3 Dynkedyse
- 4 Knapp for ekstra kraftig dampstøt
- 5 2-funksjonsknapp: dynkespray/«jet»-damp
- 6 Dampregulator
- 7 Knapp for ekstra damp
- 8 Kontrollampe
- 9 Temperaturvelger

B Før du starter strykingen

- Dette strykejernet er beregnet for vann fra springen. Hvis du har ekstremt hardt vann, anbefaler vi en blanding av 50 % vann fra springen og 50 % destillert vann. Fyll vanntanken til «max» merket. Bruk aldri kun destillert vann. Tilsett aldri tilsetningsstoffer (f.eks. stivelse).
- Sett strykejernet på endestykket og sett i støpselet. Velg temperatur i henhold til strykeguiden på strykejernets endestykke eller i henhold til merkingen på plagget som skal strykes.
- Kontrollampen slukker når ønsket temperatur er oppnådd (etter ca. 1 ½ min.).

C Stryking

Regulerbar damp

Du kan øke eller redusere dampmengden ved å dreie på dampregulatoren. Dampregulatoren og temperaturvelgeren må være innenfor det røde området.

Merk: Ikke dreie dampregulatoren utover det røde området mens du stryker. For ekstra damp, ekstra kraftig dampstøt og «jet»-damp må temperaturvelgeren være innstilt innenfor det uavbrutte røde området. Disse funksjonene kan også aktiveres ved tørtstryking.

Ekstra damp

Trykk ned knappen for ekstra damp (7) i maks. 3 sekunder, men ikke mer enn 4 ganger i minuttet.

Ekstra kraftig dampstøt

Trykk ned knappen for ekstra kraftig dampstøt (4) i intervaller på minst 5 sekunder.

«Jet»-damp i fronten

Drei 2-funksjonsknappen (5) til «jet» så langt det går, trykk så i intervaller på min. 5 sekunder.

Dynkefunksjon

Drei 2-funksjonsknappen (5) til  symbolet og trykk.

Tørtstryking

Sett dampregulatoren i posisjon «0» (= damp av).

Merk: Før du starter strykingen, trykk ned knappene for ekstra kraftig dampstøt og jet-damp 3-4 ganger slik at de blir aktivert. Disse funksjonene kan brukes til damping av klær som henger.

D Etter stryking

Ta ut støpselet fra stikkontakten og tøm vanntanken. Oppbevar det avkjølte strykejernet på et tørt sted stående på endestykket.

E Vedlikehold og rengjøring

Bruk stålull for rengjøring av strykesålen. Bruk aldri gryteskrubb, eddik eller andre kjemikalier.

F Rengjøring av antikalk ventilen

Antikalk ventilen på dampregulatoren må avkalkes regelmessig (f.eks. når damp-utviklingen ikke er tilfredsstillende). For å gjøre dette må vanntanken være tom.

Fjerning av dampregulatoren med antikalk ventilen

Drei dampregulatoren i klokkeretningen til den doble pilen på enden av antikalk seksjonen og løft den av. Trekk den ut vertikalt. Unngå berøring av den nedre delen av antikalk ventilen. Dypp antikalk ventilen ned i eddik (ikke eddik essens) eller sitronsaft i minst 30 minutter. Børst av gjenværende rester og skyll under rennende vann (fig. F 1-5).

Gjeninnsetting av dampregulatoren

For remontering av dampregulatoren følg fig. 6 og 7.

Merk: Strykejernet må ikke brukes uten dampregulator.

G Avkalking/antikalk system

For å rense dampkammeret for rester skal det avkalkes som vist i fig. G 1-11.

Advarsel: Varmt vann og damp vil komme ut fra strykesålen når dampregulatoren dreies i klokkeretningen inn i antikalk området.

Vent til strykesålen er avkjølt, deretter kan du rengjøre som beskrevet ovenfor.

Fyll så tanken med vann igjen, varm opp strykejernet og trykk ned knappen for ekstra kraftig dampstøt 4 ganger for å rense strykejernet før stryking (G 12-13).

Bruk ikke kommersielle avkalkingsmidler, da de kan skade strykejernet.

H Feilsøking

Problem	Råd
Dråper kommer ut fra dampventilene	Drei dampregulatoren mot klokkeretningen for å redusere dampen eller slå den av. Ta lenger pauser når du trykker ned knappene for «jet»-damp, ekstra kraftig dampstøt eller ekstra damp.
«Jet»-dampen fungerer ikke	Trykk ned knappen for «jet»-damp flere ganger.
Det produseres mindre damp eller ingen damp	Sjekk vannivået. Rengjør antikalk ventilen.
Kalk partikler kommer gjennom dampventilene	Avkalk dampkammeret.

Endringer forbeholdes.

Våra produkter är framtagna för att uppfylla högsta krav när det gäller kvalitet, funktion och design. Vi hoppas att du kommer att bli nöjd med ditt nya ångstrykjärn från Braun.

Viktigt: Om stryksulan är försedd med ett klistermärke måste det tas av innan du börjar stryka.

Viktiga säkerhetsföreskrifter

- Innan du börjar att använda strykjärnet, läs igenom bruksanvisningen noggrant. Behåll bruksanvisningen under hela strykjärnets livstid.
- Kontrollera att spänningen i vägguttaget stämmer överens med den spänning som anges på strykjärnet. Anslut endast strykjärnet till växelström.
- Dra ur kontakten ur vägguttaget innan du fyller på vatten. Dra alltid i kontakten, inte i sladden. Sladden får aldrig komma i kontakt med heta föremål eller med stryksulan.
- Doppa aldrig strykjärnet i vatten eller i andra vätskor.
- Placera alltid strykjärnet i upprätt läge när du tar en paus i strykningen. Dra alltid ur kontakten om du lämnar rummet, även om det bara är för en kort stund.
- Förvara strykjärnet utom räckhåll för barn, särskilt när du använder «jet» funktionen. Elektriska strykjärn når höga temperaturer när de används och het ånga kan förorsaka brännskador.
- Stryk eller ånga aldrig kläder medan du har de på dig.
- Kontrollera emellanåt att sladden inte är skadad.
- Om strykjärnet är trasigt (inklusive sladden) sluta använd strykjärnet och lämna in det till en auktoriserad Braun serviceverkstad för reparation.
- Felaktiga eller okvalificerade reparationer kan orsaka olyckor och skada användaren.
- Braun elektriska produkter uppfyller gällande säkerhetsföreskrifter.

A Beskrivning

- Hål för «jet»-ånga
- Öppning för vattentank
- Munstycke för vattenspray
- Knapp för extra kraftig ångdusch
- Knapp med två funktioner: vattenspray/«jet»-ånga
- Ångregulator
- Knapp för extra ånga
- Kontrollampa
- Temperaturväljare

B Praktiska anvisningar

- Du kan använda vanligt kranvatten. Om du har extremt hårt vatten är det dock bäst att använda en blandning av 50 % kranvatten och 50 % destillerat vatten. Fyll vattentanken till «max» markeringen. Använd aldrig enbart destillerat vatten. Tillsätt aldrig tillsatser (t.ex. stärkelse) i vattnet.
- Ställ strykjärnet i upprätt läge och anslut kontakten till vägguttaget. Välj temperatur enligt strykguiden som du hittar på strykjärnets hül eller på etiketten i klädesplagget.
- Kontrollampan släcks när strykjärnet har kommit upp i önskad temperatur (efter ca. 1 ½ min).

C Att stryka

Variierbar ånga

Du kan öka och minska mängden ånga genom att vrida på ångregulatorn. Ångregulatorn och temperaturväljaren måste vara inställda inom det rödmarkerade området.

Viktigt: Vrid inte på ångregulatorn bortom det rödmarkerade området samtidigt som du stryker. För extra ånga, «jet»-ånga och ångdusch, måste temperaturväljaren vara inom det röda området. Dessa funktioner kan även aktiveras när du stryker utan ånga.

Extra ånga

Tryck på knappen för extra ånga (7) i max. 3 sekunder, men inte mer än 4 gånger per minut.

Extra kraftig ångdusch

Tryck på knappen för extra kraftig ångdusch (4) i intervaller i minst 5 sekunder.

Front «jet»-ånga

Vrid på knappen med två funktioner (5) till «jet» så långt som det går, tryck den sedan i intervaller i minst 5 sekunder.

Sprayfunktion

Vrid på knappen med två funktioner (5) till symbolen  och tryck.

Strykning utan ånga

Vrid ångregulatorn till position «0» (= ånga av).

Viktigt: Innan du stryker, tryck på knappen för «jet»-ånga och ångdusch 3 till 4 gånger för att aktivera dem. Dessa funktioner kan användas för att ånga hängande kläder.

D Efter strykning

Dra alltid ur kontakten och töm vattentanken. Förvara det kalla strykjärnet på ett torrt ställe stående på hök kant.

E Skötsel och rengöring

För att rengöra stryksulan, använd stålull. Använd aldrig en rengöringssvamp, ättikssprit eller andra kemikalier.

F Rengöring av kalkuppsamlaren

Kalkuppsamlaren på ångregulatorn måste kalkas av regelbundet (dvs när ångavgivningen är otillräcklig). För att kunna göra detta måste vattentanken vara tömd.

Att avlägsna ångregulatorn med kalkuppsamlaren

Vrid på ångregulatorn medsols till dubbelpilen. Ångregulatorn kommer då att höja sig. Dra ångregulatorn rakt upp. Rör inte nederdelen på kalkuppsamlaren. Sänk ned kalkuppsamlaren i ättikssprit (inte ättikssprit essens) eller citronjuice i minst 30 minuter. Borsta av återstående rester och skölj under rinnande vatten (fig. F 1-5).

Att sätta tillbaka ångregulatorn

För att sätta tillbaka ångregulatorn på plats följ anvisningarna i fig. 6 och 7.

Viktigt: Strykjärnet får inte användas utan ångregulatorn.

G Avklarning / självrengörande system

För att kunna göra rent ångkammaren från rester, kalka av den som visas i fig. G 1-11.

Viktigt: Hett vatten och ånga kommer att komma ut från stryksulan när ångregulatorn är vriden motsols och inställd inom antikalk området.

Vänta tills dess att stryksulan har svalnat. Rengör den sedan enligt ovanstående instruktioner.

Fyll sedan tanken med vatten igen, värm upp strykjärnet och tryck på knappen för «jet»-ånga 4 gånger för att rensa järnet innan du stryker (G 12-13).

Använd inte kommersiella avkalkningsmedel, de kan skada järnet.

H Felsökningsguide

Problem	Lösning
Det droppar ur ånghålen	Vrid på ångregulatorn motsols för att minska ångan eller stäng av den. Låt det gå längre mellan intervallerna när du aktiverar «jet»-ånga, ångduschen eller den extra ånga.
«jet»-ånga fungerar inte	Tryk på knappen för «jet»-ånga upprepade gånger.
Strykjärnet avger lite eller ingen ånga	Kontrollera vattennivån. Rengör kalkuppsamlaren.
Kalkpartiklar kommer ut genom ånghålen	Avkalka ångkammaren.

Med förbehåll för ändringar.



Denna produkt är anpassad till EMC-direktiven enligt Council Directive 89/336/EEC och Low Voltage Regulation (73/23 EEC).

Suomi

Tuotteemme ovat suunniteltu täyttämään korkeimmatkin laadun, toimivuuden ja muotoilun vaatimukset. Toivomme, että uudesta Braun-silitysraudasta on teille paljon hyötyä.

Tärkeää: Varmista ennen ensimmäistä käyttökertaa, ettei silitysraudan pohjaan ole jäänyt minkäänlaista tarraa.

Tärkeitä turvaohjeita

- Lue käyttöohjeet huolellisesti, ennen kuin otat silitysraudan käyttöön. Säilytä ohjeet niin kauan kuin silitysrauta on käytössäsi.
- Varmista, että silitysrautaan merkitty verkkojännite on sama kuin käytössäsi oleva. Kytke silitysrauta vain vaihtovirtaan.
- Ota silitysrauta aina irti pistorasiasta, ennen kuin täytät sen säiliön vedellä. Vedä aina pistokkeesta, älä johdosta. Johto ei saa koskaan koskettaa kuumia osia tai pohjalevyä.
- Älä kasta silitysrauta veteen tai muuhun nesteeseen.
- Aseta silitysrauta aina pystyasentoon tasapohjaisen päätyosansa varaan, kun et silitä. Ota laite aina irti verkosta, jos poistut huoneesta lyhyeksikin ajaksi.
- Pidä silitysrauta poissa lastan ulottuvilta, varsinkin jos käytät kärkihöyryä eli «jet»-toimintoa. Sähkösilitysraudoissa yhdistyy korkea lämpötila ja kuuma höyry, ja siksi niistä voi saada helposti palovammoja.
- Älä koskaan silitä tai höyrytä vaatteita silloin, kun ne ovat ylläsi.
- Tarkista säännöllisin väliajoin, ettei johto ole vahingoittunut.
- Jos laitteessa (tai johdossa) ilmenee vikaa, lopeta käyttö heti ja vie laite korjattavaksi valtuutettuun Braun-huoltoliikkeeseen.
- Virheellisestä tai puutteellisesta korjauksesta voi aiheutua käyttäjälle onnettomuuksia tai vahinkoa.
- Braunin sähkölaitteet täyttävät vallitsevat turvallisuusstandardit.

A Osat

- Kärkihöyryn ulostuloaukko «jet»
- Vedentäyttöaukko
- Vesisuihkesuutin
- Painehyrypainike
- Kaksitoiminen painike: vesisuihke/kärkihöyry
- Höyrymäärän säädin
- Lisähöyrypainike
- Merkkivalo
- Lämpötilanvalitsin

B Ennen käyttöönottoa

- Tämä silitysrauta on suunniteltu käytettäväksi vesijohtovedellä. Jos käytössäsi on kuitenkin erityisen kovaa vettä, suosittelemme että käytät seosta, jossa on 50 % vesijohtovettä ja 50 % tislattua vettä. Täytä vesisäiliö «max»-merkkiin asti. Älä käytä koskaan pelkästään tislattua vettä, äläkä minkäänlaisia lisäaineita (esim. tärkkiä).
- Laita silitysrauta pystyasentoon ja kytke se verkkovirtaan. Valitse lämpötila silitysraudan päätyosasta tai silittävässä kankaassa olevan ohjen mukaan.
- Merkkivalo sammuu, kun asetettu lämpötila on saavutettu (noin 1 ½ minuutin kuluttua).

C Silittäminen

Höyryn säätäminen

Voit lisätä tai vähentää höyryn määrää höyrymäärän säädintä kääntämällä. Höyrymäärän säätimen ja lämpötilanvalitsimen on oltava punaisen alueen sisällä.

Tärkeää: Silloin kun silität, älä käännä höyrymäärän säädintä punaisen alueen ulkopuolelle. Jos haluat käyttää lisähöyryä, kärkihöyryä tai painehöyryä, lämpötilanvalitsin on säädettävä yhtäjaksoisen punaisen merkin alueelle. Näitä toimintoja voidaan käyttää myös silloin, kun kuivasilitytetään.

Lisähöyry

Paina lisähöyrypainiketta (7) korkeintaan 3 sekunnin ajan, mutta älä kuitenkaan enempiä kuin 4 kertaa minuutissa.

Painehöyry

Paina painehöyrypainiketta (4) vähintään 5 sekunnin välein.

Kärkihöyry

Käännä kaksitoiminen painike (5) höyryasentoon niin pitkälle kuin se kääntyy. Paina sitten painiketta vähintään 5 sekunnin välein.

Vesisuihke

Käännä kaksitoiminen painike (5) symbolin kohdalle ja paina.

Kuivasilitys

Käännä höyrynsäädin «0»-asentoon (= ei höyryä).

Terkeää: Paina painehöyry- ja kärkihöyrypainikkeita 3-4 kertaa ennen silittämistä, jotta saat ne toimintavalmiksi. Näitä toimintoja voidaan käyttää riippuvien vaatteiden höyryttämiseen.

D Silittämisen jälkeen

Irrota johto seinästä ja tyhjenä vesisäiliö. Laita jäähtynyt silitysrauta aina pystyasentoon kuivaan paikkaan.

E Puhdistus ja huolto

Käytä pohjan puhdistukseen teräsvillaa. Älä koskaan käytä karhunkieltä, etikkaa tai muita kemikaaleja.

F Kalkinpoistiventtiilin puhdistus

Höyrynsäätimen kalkinpoistiventtiili täytyy puhdistaa säännöllisin väliajoin kalkista (eli silloin, kun höyrymuodostus on heikentynyt). Puhdistuksen aikana vesisäiliön täytyy olla tyhjä.

Höyrymäärän säätimen (+kalkinpoistiventtiilin) irrottaminen

Käännä höyrymäärän säädintä myötäpäivään kalkinpoistiventtiilissä olevan kaksoisnuolen kohdalle, jolloin säädin on irrotettavissa. Nosta ylöspäin. Älä koske kalkinpoistiventtiiliin sen alaosasta. Kasta kalkinpoistiventtiili etikkaan (älä käytä esanssia) tai sitruunan mehuun (noin 30 minuuttia). Harjaa kertynyt kalkki venttiilistä ja huuhtelee juoksevalla vedellä (kuva F 1-5).

Höyrymäärän säätimen takaisinlaitto

Katso kuvista 6 ja 7, kuinka höyrymäärän säädin laitetaan takaisin paikoilleen.

Tärkeää: Silitysrauta ei saa käyttää ilman höyrymäärän säädintä.

G Kalkinpoistojärjestelmä

Kalkin poistaminen höyrysäiliöstä tapahtuu kuvissa G 1-11 esitetyllä tavalla.

Varoitus: Kuuma vesi ja höyry tulevat ulos pohjasta, jos höyrymäärän säädin on käännetty myötäpäivään kalkinpoisto-asentoon.

Odota, kunnes pohja on jäähtynyt ja puhdistu se sitten edellä kuvatulla tavalla.

Täytä säiliö uudestaan, anna silitysraudan kuumentua ja paina painehöyrypainiketta 4 kertaa, jotta se huuhtoutuu ennen silittämistä (G 12-13).

Älä käytä yleisesti myytäviä kalkinpoistoaineita, sillä ne voivat vahingoittaa silitysrauta.

H Ongelmat ja niiden ratkaisut

Ongelma	Ratkaisu
Höyryaukoista tulee tippoja	Vähennä höyrymäärää kääntämällä höyrymäärän säädintä vastapäivään tai ota toiminto kokonaan pois päältä. Pidä pidempiä taukoja painaessasi kärkihöyry («jet»)-, painehöyry- tai lisähöyrypainikkeita.
Lisähöyry ei toimi	Paina lisähöyrypainiketta useita kerran.
Höyryä tulee vähemmän tai ei lainkaan	Tarkista veden määrä. Puhdista kalkinpoistiventtiili.
Höyryaukoista tulee kalkkihiukkasia	Puhdista höyrysäiliö kalkista.

Muutosoikeus podätetään.



Tämä tuote täyttää EU-direktiivin 89/336/EEC mukaiset EMC-vaatimukset sekä matalajännitettä koskevat säännökset (73/23 EEC).

Nasze wyroby zostały zaprojektowane i wyprodukowane tak, aby spełniały wszelkie wymagania jakości, funkcjonalności i estetyki. Gratulujemy udanego zakupu i życzymy dużo zadowolenia przy użytkowaniu nowego żelazka.

Uwaga: Jeśli stopę grzejną żelazka zabezpiecza folia ochronna lub naklejka, przed pierwszym użyciem żelazka należy je usunąć.

Zasady bezpiecznego użytkowania urządzenia

- Przed uruchomieniem żelazka prosimy uważnie zapoznać się z instrukcją obsługi.
- Przed włączeniem do sieci należy sprawdzić czy podane na urządzeniu napięcie znamionowe jest zgodne z napięciem w sieci. Żelazko może być zasilane wyłącznie prądem zmiennym.
- Przed napełnieniem żelazka wodą należy wyjąć wtyczkę z gniazdka. Przy odłączeniu urządzenia z sieci należy ciągnąć za wtyczkę a nie za przewód zasilający. Przewód sieciowy nie może dotykać gorących przedmiotów ani stopy grzejnej żelazka.
- Nie zanurzać żelazka w wodzie.
- Podczas przerw w prasowaniu należy odstawić żelazko w pozycji pionowej. Należy zawsze wyłączyć żelazko z sieci nawet przy najkrótszym opuszczeniu pomieszczenia, w którym prasujemy.
- Żelazko należy przechowywać poza zasięgiem dzieci, zwłaszcza przy korzystaniu z funkcji wyrzutu pary z przodu żelazka. Żelazko nagrzewa się do wysokich temperatur, co w połączeniu z gorącą parą wydostającą się z otworów może doprowadzić do oparzeń.
- Nie prasować i nie nawilżać parą z żelazka ubrań noszonych na ciele. Należy regularnie kontrolować czy nie występują uszkodzenia w przewodzie zasilającym.
- Żelazka (lub przewód) z jakimikolwiek uszkodzeniami nie należy używać lecz oddać do naprawy do punktu serwisowego Brauna (patrz załącznik).
- Błędne i niefachowe dokonywanie napraw grozi wypadkiem.
- Urządzenia elektryczne Brauna odpowiadają właściwym normom bezpieczeństwa.

A Opis urządzenia

- 1 Otwory wyrzutu pary «jet» (z przodu żelazka)
- 2 Otwór wlewowy z zamknięciem
- 3 Dysza spryskiwacza
- 4 Przycisk intensywnego wyrzutu pary
- 5 2-funkcyjny przycisk: spryskiwacz wody/ wyrzut pary «jet»
- 6 Regulator ilości pary
- 7 Przycisk pary extra
- 8 Lampka kontrolna
- 9 Regulator temperatury

B Praktyczne wskazówki

- Do napełniania żelazka można stosować wodę z kranu. W przypadku bardzo twardej wody (powyżej 3 mmol/l) zalecamy stosowanie mieszanki: 50 % wody z kranu i 50 % wody destylowanej. Zbiornik na wodę należy napełnić do poziomu oznaczonego «max». Nie używać samej wody destylowanej. Nie dodawaj żadnych preparatów, np. krochmalu.
- Postawić żelazko w pozycji pionowej i podłączyć do sieci. Ustawić żądaną temperaturę zgodnie z oznakowaniami na prasowanej odzieży, materiałach, pościeli itp.
- Lampka kontrolna włącza się po osiągnięciu wybranej temperatury.

C Prasowanie

Para vario

Ilość pary można zwiększać lub zmniejszać przy użyciu regulatora pary. Regulatory pary i temperatury powinny być ustawione w «czerwonym» zakresie.

Uwaga: Przy prasowaniu nie należy przekreślać regulatora poza «czerwony» zakres. Podczas używania pary extra, intensywnego wyrzutu pary i wyrzutu pary «jet», regulator temperatury powinien być ustawiony w «czerwonym» zakresie. Wszystkie te funkcje mogą być wykorzystywane również przy prasowaniu na sucho.

Para extra

Do uzyskania pary extra należy nacisnąć przycisk (7) nie dłużej niż na 3 sekundy i nie częściej niż 4 razy na minutę.

Dodatkowe uderzenie pary

Naciskać przycisk wyrzutu pary (4) nie częściej niż co 5 sekund.

Wyrzut pary z przodu żelazka

Przekreślić 2-funkcyjny przycisk (5) do pozycji «jet», a następnie naciskać w odstępach 5-sekundowych.

Spryskiwacz

Przekreślić 2-funkcyjny przycisk do symbolu  i nacisnąć.

Prasowanie na sucho

Ustawić regulator pary w pozycji «0» (para wyłączona).

Uwaga: Przed rozpoczęciem prasowania zaleca się 3 lub 4-krotne uruchomienie przycisków pary «jet» i dodatkowego uderzenia pary w celu uruchomienie obu funkcji. Mogą być one stosowane do prasowania wiszącej garderoby.

D Przechowywanie żelazka

Po zakończeniu prasowania należy zawsze wyjąć wtyczkę z gniazdka. Wyłączone żelazko należy przechowywać w suchym miejscu w pozycji pionowej.

E Pielęgnacja i czyszczenie

Do czyszczenia stopy grzejnej nie wolno używać ostrych gąbek, środków czyszczących, octu ani innych chemikaliów.

F Czyszczenie zaworu antykamieniowego

Zawór antykamieniowy, umieszczony w regulatorze pary, należy regularnie oczyszczać (np. co trzy miesiące). Aby tego dokonać należy opróżnić zbiornik na wodę.

Wyciąganie zaworu antykamieniowego

Przekreślić regulator pary w prawo do pozycji oznaczonej podwójną strzałką – regulator pary z zaworem będzie powoli się wysuwał. Wyciągnąć go pionowo do góry. Nie należy dotykać zaworu palcami. Zanurzyć zawór w occie lub soku z cytryny (na co najmniej 30 min.). Oczyszczyć pozostałe resztki przy pomocy szczoteczki i spłukać zawór pod bieżącą wodą (rys. F 1-5).

Montowanie regulatora pary

Aby ponownie zamontować regulator pary należy postępować zgodnie z rys. 6-7.

G System odkamieniania

Aby oczyścić zbiornik na wodę należy postępować zgodnie z rys. G 1-11.

Uwaga: Po przekreśleniu regulatora pary w prawo do pozycji «anticalc» ze stopy grzejnej może wydobywać się gorąca woda i para.

Należy poczekać do ostygnięcia stopy grzejnej, a następnie przystąpić do czyszczenia zgodnie z powyższym opisem.

Następnie należy napełnić zbiornik wodą, nagrzać żelazko i nacisnąć 4-krotnie przycisk dodatkowego uderzenia pary, by oczyścić żelazko przed przystąpieniem do prasowania (G 12-13).

Nie należy używać dostępnych w handlu środków do odkamieniania – mogą one uszkodzić żelazko.

H Wykrywanie i usuwanie awarii

Usterka	Rozwiązanie
Krople wody wydostające się z otworów wyrzutu pary	Przekreślić regulator pary w lewo w celu zmniejszenia ilości wydobywającej się pary lub wyłączyć funkcję wyrzutu pary. Robić dłuższe przerwy między stosowaniem wyrzutu pary extra, wyrzutu pary «jet» oraz dodatkowego uderzenia pary.
Nie działa funkcja wyrzutu pary «jet»	Nacisnąć kilkakrotnie przycisk pary «jet».
Zbyt mała ilość wydzielanej pary lub brak pary	Sprawdzić poziom wody w zbiorniku. Wyczyścić zawór antykamieniowy
Drobiny osadu wydostają się z otworów wyrzutu pary	Oczyszczyć (odkamienić) zbiornik na wodę.

Zastrzega się możliwość wprowadzenia zmian.

Naše výrobky jsou vyráběny tak, aby odpovídaly nejvyšším nárokům na kvalitu, funkčnost a design. Přejeme Vám s naším výrobkem příjemnou práci.

Poznámka: Pokud by žehlicí plocha Vašeho modelu byla opatřena umělohmotnou ochrannou fólií, odstraňte ji dříve, než budete žehličku používat.

Důležitá bezpečnostní upozornění

- Návod k obsluze si celý pozorně přečtete dříve, než začnete žehličku používat. Návod k obsluze pečlivě uschovejte po celou dobu životnosti žehličky.
- Ujistěte se, že napětí vaší domovní sítě odpovídá napětí vytištěnému na žehličce. Připojujte žehličku pouze ke střídavému proudu.
- Vytáhněte vidlici síťového přívodu vždy předtím, než budete do žehličky nalévat vodu. Nikdy netahejte za kabel, vždy berte do rukou jen vidlici. Síťový přívod nesmí přijít do styku s horkými předměty nebo horkou žehlicí plochou.
- Nikdy neponořujte žehličku do vody nebo jiných tekutin.
- Během přestávek v žehlení odkládejte žehličku na odstavnou plochu. Odpojte žehličku od sítě, když odcházíte z místnosti, a to i když jen na krátkou dobu.
- Držte žehličku mimo dosah dětí, zvláště když používáte funkci výtrysku páry. Elektrické žehličky vyvíjejí vysokou teplotu v kombinaci s horkou párou, takže může dojít k popáleninám.
- Nežehlete ani nenapařujte oděv přímo na těle.
- Pravidelně kontrolujte, zda kabel síťového přívodu není poškozený.
- Jestliže přístroj (včetně přívodu) vykazuje jakékoli známky poškození, přestaňte jej používat a předejte jej do opravy do autorizovaného servisu firmy Braun.
- Chybná nebo neodborná oprava může způsobit uživateli závažné škody nebo poranění.
- Elektrické přístroje značky Braun odpovídají příslušným ustanovením bezpečnostních norem a předpisů.

A Popis přístroje

- Otvory pro čelní výtrysk páry («jet»)
- Otvor nádržky na vodu
- Kropící tryska
- Tlačítko Power shot
- 2-funkční tlačítko (kropení/výtrysk páry)
- Regulátor množství páry
- Tlačítko extra páry
- Kontrolka
- Volič teploty

B Než začnete žehlit

- Tato žehlička je zkonstruována pro použití vody z vodovodu. Jestliže máte extrémně tvrdou vodu, doporučujeme používat směs 50 % vody z vodovodu a 50 % destilované vody. Naplňte nádržku na vodu ke značce «max». Nikdy nepoužívejte pouze destilovanou vodu. Nepřidávejte žádná aditiva (např. škrob).
- Držte žehličku ve svislé poloze a připojte ji k síti. Zvolte teplotu podle značek na žehličce nebo podle visačky na prádle.
- Kontrolka zhasne, jakmile je dosaženo nastavené teploty (po cca 1 ½ min.).

C Žehlení

Různá síla páry

Můžete zvyšovat a snižovat množství páry otáčením regulátoru množství páry. Regulátor množství páry a volič teploty musí být nastaveny v **červeném rozsahu**.

Poznámka: Během žehlení neotáčejte regulátor množství páry za červený rozsah. Pro extra páru, Power shot a čelní výtrysk páry musí být volič teploty nastaven do souvislého červeného rozsahu. Tyto funkce mohou být aktivovány i při suchém žehlení.

Extra pára

Stiskněte tlačítko extra páry (7) na maximálně 3 sekundy, avšak ne častěji než 4krát za minutu.

Power shot (krátký silný výtrysk páry)

Tiskněte tlačítko Power shot (4) v intervalech nejméně 5 sekund.

Čelní výtrysk páry

Otočte 2-funkční tlačítko (5) na «jet», jak nejdále to jde, pak je tiskněte v intervalech min. 5 sekund.

Funkce kropení

Otočte 2-funkční tlačítko (5) na symbol  a stiskněte.

Žehlení na sucho

Nastavte regulátor množství páry do polohy «0» (= vypnutí páry).

Poznámka: Před žehlením stiskněte tlačítka Power shot a čelního výtrysku páry «jet» 3 až 4krát, abyste je aktivovali. Tyto funkce se používají při žehlení velmi zmačkaných látek.

D Po žehlení

Odpojte žehličku od sítě a vyprázdněte nádržku na vodu. Vychladlou žehličku ukládejte na suchém místě, ve svislé poloze, postavenou na odstavné ploše.

E Údržba a čištění

Žehlicí plochu čistíte ocelovou vlnou. V žádném případě nepoužívejte brusné přípravky, ocet ani chemikálie.

F Čištění odvápnovacího ventilu

Ventil na regulátoru páry se musí pravidelně odvápnovat (např. vždy, když je vývin páry nedostatečný). V tomto případě musí být nádržka na vodu prázdná.

Sejmutí regulátoru páry s ventilem

Otočte regulátor páry ve směru hodinových ručiček ke dvojité šípce na konci odvápnovací sekce a tím se zvedne. Vytáhněte jej kolmo nahoru. Nedotýkejte se ventilu na jeho spodním konci. Ponořte ventil do octa nebo citrónové šťávy min. 30 minut. Očistěte kartáčkem zbývající rezidua a propláchněte jej pod tekoucí vodou (obr. F 1-5).

Opětné nasazení regulátoru páry

Chcete-li regulátor páry znovu vložit, postupujte dle obr. 6 a 7.

Poznámka: Bez regulátoru páry se žehlička nesmí používat.

G Systém odvápnování

Aby se vyčistila parní komora od reziduí, odvápněte ji, jak je znázorněno na obr. G 1-11.

Upozornění: Když otočíte regulátor páry ve směru hodinových ručiček do odvápnovací sekce, bude ze žehlicí plochy vycházet horká voda a pára.

Počkejte, až žehlicí plocha vyckladne a potom proveďte čištění, jak je popsáno výše.

Pak naplňte nádržku vodou, zahřejte žehličku a stiskněte 4krát tlačítko Power shot, abyste žehličku před žehlením pročistili (G 12-13).

Nepoužívejte v obchodě prodávané dekalifikátory, které by mohly žehličku poškodit.

H Problémy při žehlení

Problém	Odstranění
Z otvorů pro páru kape voda	Otočte regulátor páry proti směru hodinových ručiček, abyste snížili množství páry nebo jej vypněte. Dodržujte delší intervaly při tisknutí tlačítek čelního výtrysku páry, Power shot nebo extra páry.
Funkce čelního výtrysku páry nefunguje	Stiskněte několikrát tlačítko čelního výtrysku páry «jet».
Vyvíjí se méně páry nebo vůbec žádná pára	Zkontrolujte hladinu vody. Očistěte odvápnovací ventil.
Z parních otvorů vycházejí částečky vápna	Odvápněte parní komoru.

Změny jsou vyhrazeny.

Termékeink minősége, működése és formája a legmagasabb igényeket is maradéktalanul kielégítik. Reméljük, örömet leli új Braun gőzölős vasalójában.

Megjegyzés: Amennyiben a vasaló talpán címke vagy védőfólia található, azt az első használat előtt távolítsa el.

Általános tudnivalók

- A vasaló használata előtt olvassa végig a használati utasítást, és azt a vasaló teljes élettartama alatt őrizze meg.
- Győződjön meg arról, hogy az Ön által használt feszültség megegyezik a vasalón feltüntetett értékkel. Csakis váltakozó áramra csatlakoztassa a vasalót.
- Mielőtt vizet tölt a készülékbe, a csatlakozódugót húzza ki a konnektorból. Mindig a dugót húzza ne a vezetékét. A vezeték soha ne érintkezzen a forró vasalótalppal, vagy egyéb meleg felületekkel.
- A készüléket víz alá tartani tilos.
- A vasalás szüneteiben a vasalót mindig állítsa függőleges helyzetbe, a támasztólapjára. Amikor, akár rövid időre is, elhagyja a helyiséget, húzza ki a csatlakozódugót.
- A vasalót tartsa gyermekektől távol, különösen a gőzfúvatás funkció alkalmazásakor. Az elektromos vasalók magas hőmérséklete és a forró gőze égési sérüléseket okozhat.
- Soha ne vasaljuk vagy gőzöljük a ruhát magunkon.
- Rendszeresen ellenőrizze, hogy a vezeték nem sérült-e.
- Amennyiben a készüléken vagy a vezetéken bármilyen meghibásodás mutatkozik, vigye el a Braun szakszervizbe javításra.
- A hibás vagy szakszerűtlen javítás balesetet okozhat.
- A Braun elektromos készülékei megfelelnek a vonatkozó biztonsági előírásoknak.

A A készülék részei

- Gőzkífúvó nyílások «jet»
- Vízbetöltő nyílás
- Vízszórófej
- Szuper gőzlöket gomb
- Kétfunkciós gomb: vizszórás/gőzfúvatás
- Gőzszabályozó
- Extra gőz gomb
- Ellenőrző lámpa
- Hőmérsékletválasztó

B Bekapcsolás előtt

- Ez a vasaló csapvízzel működik. Amennyiben Önöknél nagyon kemény a víz, csapvíz és desztillált víz fele-fele arányú keverékének a használatát javasoljuk. A «max» jelzésig töltsen fel a tartályt. Soha ne használjon csak desztillált vizet. Ne adjon a vízhez semmilyen adalékanyagot (pl. keményítőt).
- Tartsa a vasalót álló helyzetben és csatlakoztassa a hálózatra. A vasaló támasztólapján lévő vasalási útmutatónak vagy a ruhaneműk címkéjének megfelelően válassza ki a hőmérsékletet.
- Amikor a vasaló eléri a kívánt hőmérsékletet (kb. 1 ½ perc múlva) az ellenőrző lámpa kialszik.

C Vasalás

Vario-gőz

A gőzszabályozó gomb elforgatásával növelheti vagy csökkentheti a gőz mennyiségét. A gőzszabályozó gombot **és** a hőmérsékletválasztó gombot **a pirossal jelzett szakaszon** belülré kell állítani.

Megjegyzés: Vasalás közben a gőzszabályozó gombot ne csavarja túl a piros szakaszon. Ha extra gőzt, szuper gőzlöketet vagy «jet»-gőzlöketet szeretne, a hőmérsékletválasztó gombot állítsa a folyamatos piros szakaszon belülré. Ezek a funkciók száraz vasalásnál is aktiválhatók.

Extra gőz

Legfeljebb 3 másodpercig, de percnként legfeljebb négyszer tartsa lenyomva az extra gőz gombot (7).

Szuper gőzlöket

Legalább 5 másodperces szünetekkel nyomja meg a szuper gőzlöket gombot (4).

Jet-gőzlöket

A kétfunkciós gombot (5) csavarja el a »jet« állásba amennyire csak tudja, majd legalább 5 másodperces szünetekkel nyomja meg a gombot.

Vízszóró funkció

A kétfunkciós gombot (5) csavarja a  jelre és nyomja meg.

Száraz vasalás

A gőzszabályozó gombot állítsa «0» állásba (= gőz kikapcsolva).

Megjegyzés: A vasalás előtt 3-4 alkalommal nyomja meg a szuper gőzlöket és a jet-gőzlöket gombokat. Ezek a funkciók felakasztott ruhák gőzölésére is alkalmazhatók.

D A vasalást követően

Húzza ki a vasaló csatlakozódugóját és ürítse ki a víztartályt. A lehűlt vasalót tartsa száraz helyen, mindig a támasztólapjára állítva.

E Karbantartás és tisztítás

A talplemez tisztításához használjon acélforgácsot. Soha ne használjon dörzspárnát, ecetet vagy más vegyi anyagot.

F A vízkötelenítő szelep tisztítása

A gőzszabályozón lévő vízkötelenítő szelepet rendszeresen vízköteleníteni kell (pl. mindig olyankor, amikor elégtelen a gőzfejlődés). Ehhez a víztartálynak **üresnek** kell lennie.

A gőzszabályozó eltávolítása

Tekerje a gőzszabályozót az óramutató járásával megegyező irányba a vízkötelenítő szakasz végén lévő dupla nyílóg, ekkor a gomb felemelkedik. Függőlegesen húzza a vízkötelenítő szelephez. Merítse a vízkötelenítő szelepet ecetbe (nem ecetesszenciába) vagy citromlébe (kb. 30 percig). A maradék vízkövet kefélje le és folyó víz alatt öblítse le (F 1-5. ábra).

A gőzszabályozó visszaillesztése

A gőzszabályozó visszaillesztéséhez kövesse a 6. és 7. ábrát.

Megjegyzés: Tilos a vasalót a gőzszabályozó nélkül használni.

G A vízkötelenítő rendszer

A gőzkamrát a G 1-11. ábrának megfelelően vízkötelenítse, távolítsa el a maradék vízkövet.

Figyelem! A vasalótalpból forró víz és gőz tör elő akkor, amikor a gőzszabályozót az óramutató járásával megegyező irányba, a vízkömentesítés területére csavarjuk.

Várja meg amíg a talplemez lehül, majd a fenti előírásoknak megfelelően tisztítsa meg.

Majd töltsen fel újra vízzel a tartályt, hevítse fel a vasalót és négyszer nyomja meg a szuper gőzlöket gombot, hogy vasalás előtt átöblítse a vasalót (G 12-13). Ne használjon a kereskedelemben kapható vízköoldót – károsíthatják a vasalót.

H Problémamegoldási útmutató

Probléma	Megoldás
Gőznyílásokból kicsöppenő vízcseppek	Csavarja a gőzszabályozót az óramutató járásával ellentétes irányba, hogy csökkenjen a gőz, vagy kapcsolja ki. A «jet»-gőzlöket, a szuper gőzlöket, és az extra-gőz gombok megnyomásánál tartson hosszabb szüneteket.
A «jet»-gőzlöket nem működik	Nyomja meg a «jet»-gőzlöket gombot többször egymás után.
Kevesebb vagy hiányzó gőzképződés	Ellenőrizze a vízszintet. Tisztítsa meg a vízkötelenítő szelepet.
Mészdarabkák távoznak a gőznyílásokon keresztül	Vízkötelenítse a gőzkamrát.

A gyártó az esetleges változtatások jogát fenntartja.

Τα προϊόντα μας κατασκευάζονται έτδι ώστε να πληρούν τα υψηλότερα πρότυπα ποιότητας, λειτουργικότητας και σχεδιασμού. Ελπίζουμε ότι θα ευχαριστηθείτε το καινούριο σας ατμοσίδηρο της Braun.

Προσοχή: Αφαιρέστε την ετικέτα που πιθανόν να υπάρχει στην πλάκα σιδερώματος πριν την πρώτη χρήση.

Σημαντικά μέτρα ασφαλείας

- Πριν χρησιμοποιήσετε το σίδερο, διαβάστε όλες τις οδηγίες χρήσης. Φυλάξτε τις οδηγίες χρήσης σε όλη τη διάρκεια ζωής του σιδερού.
- Βεβαιωθείτε ότι η τάση του ηλεκτρικού σας ρεύματος είναι ίδια με την τάση που αναγράφεται στο σίδερο. Συνδέστε το σίδερο μόνο με εναλλασσόμενο ρεύμα.
- Να βγάξετε πάντα το σίδερο από την πρίζα πριν το γεμίσετε με νερό. Να τραβάτε πάντα την πρίζα, όχι το καλώδιο. Το καλώδιο δεν θα πρέπει να έρχεται ποτέ σε επαφή με ζεστά αντικείμενα ή με την πλάκα σιδερώματος.
- Μη βυθίζετε ποτέ το σίδερο σε νερό ή άλλο υγρό.
- Όταν κάνετε μια παύση στο σιδέρωμα, να τοποθετείτε το σίδερο όρθιο στη βάση του. Να το βγάξετε από την πρίζα όταν βγαίνετε από το δωμάτιο, ακόμη και για μικρό χρονικό διάστημα.
- Φυλάξτε το σίδερο μακριά από τα παιδιά, ιδίως όταν χρησιμοποιείτε την λειτουργία «εκτόξευσης». Τα ηλεκτρικά σίδερα συνδυάζουν την υψηλή θερμοκρασία με το ζεστό ατμό, πράγμα που θα μπορούσε να προκαλέσει εγκαυματα.
- Ποτέ μη σιδερώνετε και μην υγραίνετε τα ρούχα ενώ τα φοράτε.
- Να ελέγχετε τακτικά το καλώδιο για πιθανή φθορά.
- Εάν η συσκευή (συμπεριλαμβανομένου του καλωδίου) παρουσιάσει κάποιο ελάττωμα, σταματήστε να τη χρησιμοποιείτε και πηγαίνετε τη σε ένα Κέντρο Εξυπηρέτησης της Braun για επισκευή.
- Λάθος κατά την επισκευή ή επισκευή από άτομο που δεν έχει τα κατάλληλα προσόντα, μπορεί να προκαλέσει ατυχήματα στο χρήστη.
- Οι ηλεκτρικές συσκευές της Braun πληρούν τα ισχύοντα πρότυπα ασφαλείας.

A Περιγραφή

- 1 Οπές για την «εκτόξευση» «jet» ατμού
- 2 Οπή του δοχείου νερού
- 3 Ακροφύσιο ψεκασμού
- 4 Κουμπί ενίσχυσης ψεκασμού
- 5 Κουμπί διπλής λειτουργίας: ψεκασμού/ «εκτόξευσης» ή ατμού
- 6 Ρυθμιστής ατμού
- 7 Κουμπί επιπλέον ατμού
- 8 φωτεινή ένδειξη
- 9 Επιλογέας θερμοκρασίας

B Πριν την έναρξη

- Αυτό το σίδερο λειτουργεί με νερό της βρύσης. Αν έχετε εξαιρετικά σκληρό νερό, προτιμούμε να χρησιμοποιείτε 50 % νερό της βρύσης και 50 % νερό απεσταγμένο. Γεμίστε το δοχείο νερού μέχρι την ένδειξη «max». Μη χρησιμοποιείτε ποτέ αποκλειστικά απεσταγμένο νερό. Μην προσθέτετε τίποτα στο νερό (π.χ. κόλλα).
- Τοποθετήστε το σίδερο σε όρθια θέση και συνδέστε το με το ηλεκτρικό δίκτυο. Επιλέξτε τη θερμοκρασία σύμφωνα με τις οδηγίες σιδερώματος στην όρθια βάση του σιδερού ή στην ετικέτα του ρούχου σας.
- Η φωτεινή ένδειξη σβήνει όταν η θερμοκρασία φθάσει στο επιθυμητό σημείο (μετά περίπου 1 ½ λεπτά).

C Σιδέρωμα

Επιλογή παροχής ατμού

Μπορείτε να αυξήσετε ή να μειώσετε την ποσότητα ατμού, στρέφοντας το ρυθμιστή ατμού. Ο ρυθμιστής ατμού και ο επιλογέας θερμοκρασίας πρέπει να βρίσκονται εντός των ορίων της κόκκινης περιοχής.

Προσοχή: Κατά το σιδέρωμα, μη στρέψετε το ρυθμιστή ατμού πέραν των ορίων της κόκκινης περιοχής. Για επιπλέον ατμό, ενίσχυση ψεκασμού και εκτόξευση ατμού, ο ρυθμιστής θερμοκρασίας πρέπει να βρίσκεται εντός των ορίων της κόκκινης περιοχής. Αυτές οι λειτουργίες μπορούν να ενεργοποιηθούν ακόμη και κατά το στεγνό σιδέρωμα.

Επιπλέον ατμός

Πιέστε το κουμπί επιπλέον ατμού (7) για 3 δευτερόλεπτα το μέγιστο, αλλά όχι για περισσότερες από 4 φορές το λεπτό.

Ενίσχυση ψεκασμού

Πιέστε το κουμπί ενίσχυσης ψεκασμού (4) σε διαστήματα όχι μικρότερα των 5 δευτερολέπτων.

Εμπρόσθια εκτόξευση ατμού

Στρέψτε το κουμπί διπλής λειτουργίας (5) στη θέση «εκτόξευση ατμού» μέχρι το τέρμα του και μετά πιέστε το σε διαστήματα όχι μικρότερα των 5 δευτερολέπτων.

Λειτουργία ψεκασμού

Στρέψτε το κουμπί διπλής λειτουργίας (5) στο σύμβολο  και πιέστε.

Στεγνό σιδέρωμα

Θέστε το ρυθμιστή ατμού στη θέση «0» (= διακοπή παροχής ατμού).

Προσοχή: Πριν το σιδέρωμα, πιέστε τα κουμπιά ενίσχυσης ψεκασμού και εκτόξευσης ατμού 3 με 4 φορές για να τα ενεργοποιήσετε. Οι λειτουργίες αυτές μπορούν να χρησιμοποιηθούν για το ψεκασμό κρεμασμένων ρούχων.

D Μετά το σιδέρωμα

Βγάλτε το σίδερο από την πρίζα και αδειάστε το δοχείο νερού. Φυλάξτε το κρύο σιδερό σε στεγνό μέρος πάντοτε πάνω στην όρθια βάση του.

E Συντήρηση και καθαρισμός

Για τον καθαρισμό της ολάκας σιδερώματος, να χρησιμοποιείτε ασαλούρμα. Μη χρησιμοποιείτε ποτέ διαβρωτικό υλικό, ξυδι ή άλλες χημικές ουσίες.

F Καθαρισμός της βαλβίδας προστασίας από τα άλατα

Η βαλβίδα προστασίας από τα άλατα του ρυθμιστή ατμού πρέπει να καθαρίζεται τακτικά (η.χ. όποτε η δημιουργία ατμού είναι ανεπαρκής). Γι' αυτή τη διαδικασία, το δοχείο νερού πρέπει να είναι άδειο.

Αφαίρεση του ρυθμιστή ατμού με τη βαλβίδα προστασίας από τα άλατα. Γυρίστε το ρυθμιστή ατμού προς τη φορά των δεικτών του ρολογιού ως το διπλό βέλος στο τέλος του τμήματος προστασίας από τα άλατα. Ο ρυθμιστής ατμού θα σκωθθεί. Τραβήξτε τον κάθετα προς τα έξω. Μην αγγίζετε το κάτω μέρος της βαλβίδας προστασίας από τα άλατα. Βυθίστε τη βαλβίδα σε ξυδι (όχι απόσταγμα ξυδιού) ή σε χυμό λεμονιού για τουλάχιστον 30 λεπτά. Απομακρύνετε τα κατάλοιπα βουρτσίζοντας και ξεπλύνετε με τρεχούμενο νερό (δχ. F 1-5).

Επανατοποθέτηση του ρυθμιστή ατμού

Για να επανατοποθετήσετε το ρυθμιστή ατμού ακολουθήστε τις οδηγίες των σχ. 6 και 7.

Προσοχή: Το σίδερο δεν πρέπει να χρησιμοποιηθεί χωρίς το ρυθμιστή ατμού.

G Καθαρισμός από τα άλατα/ σύστημα προστασίας από τα άλατα

Για να καθαρίσετε το θάλαμο ατμού από υπολείμματα, καθαρίστε τον από τα άλατα όπως φαίνεται στο σχ. G 1-11.

Προσοχή: Όταν στρέψετε το ρυθμιστή ατμού προς το τμήμα προστασίας από τα άλατα, κινώντας τον προς τη φορά του ρολογιού, από την πλάκα σιδερώματος θα βγει ζεστό νερό και ατμός.

Περιμένετε να κρυώσει η πλάκα σιδερώματος, και μετά καθαρίστε την όπως περιγράφεται παραπάνω.

Κατόπιν ξαναγεμίστε το δοχείο με νερό, θερμάνετε το σίδερο και πιέστε το κουμπί ενίσχυσης ψεκασμού 4 φορές για να ξεπλύνετε το σίδερο πριν να αρχίσετε το σιδέρωμα (G 12-13).

Μη χρησιμοποιείτε ουσίες καθαρισμού από άλατα, οι οποίες διατίθενται στο εμπόριο. Ενδέχεται να καταστρέψουν το σίδερα.

H Οδηγός επίλυσης προβλημάτων

Πρόβλημα	Αντιμετώπιση
Από τις οπές ατμού τρέχουν σταγόνες	Στρίψτε το ρυθμιστή ατμού αντίθετα από τη φορά των δεικτών του ρολογιού για να ελαττώσετε τον ατμό ή κλείστε τον. Όταν πιέζετε το κουμπί ενίσχυσης ψεκασμού, κουμπί «εκτόξευσης» «jet», ή το κουμπί επιπλέον ατμού, να αφήνετε μεγαλύτερα διαστήματα.
H «εκτόξευση» ατμού δε λειτουργεί	Πιέστε το κουμπί «εκτόξευσης» αρκετές φορές.
Δημιουργείται λιγότερος ατμός ή και καθόλου ατμός	Ελέγξτε το επίπεδο του νερού. Καθαρίστε τη βαλβίδα προστασίας από τα άλατα.
Από τις οπές του ατμού βγαίνουν κόκκοι αλάτων	Καθαρίστε το θάλαμο του ατμού από τα άλατα.

Υπόκειται σε αλλαγές χωρίς προειδοποίηση.



Αυτό το προϊόν πληροί τις προδιαγραφές EMC, όπως αυτές έχουν οριστεί από την οδηγία του Συμβουλίου 89/336/EEC και τους Κανονισμούς Συσκευών Χαμηλής Τάσης (73/23/EEC).

Изделия фирмы Braun отвечают самым высоким требованиям качества, функциональности и дизайна. Мы надеемся, что Вы останетесь довольны Вашим новым утюгом. **Примечание:** Подошва Вашего утюга имеет защитное пластиковое покрытие, удалите его перед использованием утюга.

Меры предосторожности

- Прежде, чем приступить к работе с утюгом, внимательно ознакомьтесь с инструкцией. Сохраняйте эту инструкцию до тех пор, пока Вы пользуетесь утюгом.
- Удостоверьтесь, что напряжение в сети соответствует напряжению, указанному на утюге. Подключайте утюг только к сети переменного тока.
- Прежде, чем заполнять утюг водой, отключите его от сети. Вынимайте вилку из розетки, держа руками вилку, а не сетевой шнур. Не допускайте соприкосновения сетевого шнура с горячими предметами или с подошвой утюга.
- Никогда не погружайте утюг в воду или другие жидкости.
- Отключайте утюг от сети при выходе из помещения, где Вы гладите, даже если вы покидаете помещение на очень короткое время.
- Во время перерывов между глажением всегда ставьте утюг на пятку. Во время глажения не подпускайте близко к утюгу детей, особенно, когда Вы используете функцию выброса пара из носика. При работе электроутюги сильно нагреваются, прикосновение к поверхности утюга или попадание пара на кожу может вызвать сильный ожог.
- Никогда не стучивайте глажение или отпаривание одежды, надетой на человека.
- Регулярно проверяйте шнур на наличие возможных повреждений.
- Не пользуйтесь неисправным утюгом (или шнуром). В случае поломки отнесите его для проведения ремонта в Сервис-Центр Braun.
- Неквалифицированный ремонт может стать причиной несчастного случая или травмы пользователя.
- Электрические приборы фирмы Braun отвечают требованиям соответствующих стандартов по технике безопасности.

A Описание

- 1 Паровое сопло на носике утюга «jet»
- 2 Крышка резервуара для воды
- 3 Выпускное отверстие распылителя воды
- 4 Кнопка усиленного выброса пара из подошвы
- 5 Двух-функциональная кнопка (распылитель воды / выброс пара из носика)
- 6 Парорегулятор
- 7 Кнопка функции экстра-пар
- 8 Сигльная лампочка
- 9 Терморегулятор

B Перед тем, как начать гладить

- Этот утюг разработан для использования водопроводной воды. Однако, если у Вас достаточно жесткая вода, мы рекомендуем использовать смесь ½ водопроводной воды и ½ дистиллированной воды. Заполните резервуар до отметки «max». Никогда не используйте только дистиллированную воду. Не добавляйте в воду никаких добавок (например, крахмал).
- Держите утюг в вертикальном положении и подключите его к сети. Выберите температуру согласно указаниям на пятке утюга или на ярлыке Вашей одежды.
- Сигнальная лампочка погаснет, когда утюг нагреется до нужной температуры (примерно через 1 ½ минуты).

C Глажение

Вы можете увеличить или уменьшить интенсивность парообразования, поворачивая парорегулятор. Парорегулятор и терморегулятор должны быть установлены в красном секторе. **Предостережение:** В процессе глажения не поворачивайте парорегулятор за пределы красного сектора. Для использования дополнительного пара (усиленный выброс пара из подошвы или паровая струя из носика) терморегулятор должен быть установлен в красном секторе. Эти функции могут быть включены даже при сухом глажении.

Экстра-пар

Нажмите кнопку функции «экстра-пар» (7) не более, чем на 3 секунды. Не используйте эту функцию чаще, чем 4 раза в минуту.

Усиленный выброс пара из подошвы
Нажимайте кнопку усиленного выброса пара (4) с интервалами не менее, чем 5 секунд.

Паровая струя из носика «jet»

Поверните двух-функциональную кнопку (5) в положение «jet» до конца, затем нажимайте на нее с интервалами, по крайней мере, 5 секунд.

Распылитель воды

Поверните двух-функциональную кнопку (5) в положение  и нажмите ее.

Сухое глажение

Установите парорегулятор в положение «0» (= пар выключен).

Внимание: Перед тем, как начать гладить, нажмите 3-4 раза кнопки «усиленного выброса пара» и «выброса пара из носика», чтобы активировать их. Эти функции могут быть использованы для отпаривания висящей одежды.

D После глажения

Отключите утюг от сети и вылейте воду из резервуара. Всегда храните остывший утюг в вертикальном положении, в сухом месте.

ЕУход и чистка

Для очищения подошвы утюга, используйте натуральную шерсть. Никогда не используйте жесткие чистящие салфетки, уксус или другие химикаты.

F Очищение клапана, предотвращающего кальцинирование

Встроенный в парорегулятор клапан, предотвращающий кальцинирование, необходимо регулярно очищать (когда парообразование становится недостаточным). Во время очищения резервуар для воды должен быть пустым.

Снятие парорегулятора месте с клапаном, предотвращающим кальцинирование

Поверните парорегулятор по часовой стрелке до двойной стрелки в конце сектора «anticalc». Парорегулятор приподнимется. Выньте парорегулятор, поднимая его вертикально вверх. Не касайтесь нижней части клапана пальцами. Опустите клапан в уксус (не в уксусную эссенцию) или в лимонный сок минимум 30 минут. Вытрите оставшийся осадок и ополосните клапан под струей воды (рис. F 1-5).

Установка парорегулятора обратно

Чтобы установить парорегулятор обратно, выполните действия, изображенные на рис. 6-7.

Предостережение: Утюг нельзя использовать без парорегулятора.

G Система, предотвращающая кальцинирование

Чтобы очистить паровую камеру от осадка, декальцинируйте ее, как показано на рис. G 1-11.

Предостережение: Когда парорегулятор будет повернут по часовой стрелке в сектор «anticalc», через отверстия в подошве утюга будут выходить горячая вода и пар.

Подождите, когда подошва утюга остынет, затем прочтите ее, как описано выше.

Наполните резервуар водой, нагрейте утюг и нажмите 4 раза на кнопку «усиленного выброса пара», чтобы очистить утюг перед глажением. См. рис. G 12-13.

Не используйте специальных декальцинирующих веществ. Они могут испортить утюг.

H Решение проблем

Проблема	Решение
Через отверстия выброса пара появляются капли воды	Поверните парорегулятор против часовой стрелки, чтобы уменьшить пар или выключить его. Делайте более длинные интервалы, когда пользуетесь кнопками выброса пара из носика или усиленного выброса пара из подошвы или функцией экстра-пар.
Функция выброса пара из носика не работает	Нажмите кнопку выброса пара из носика несколько раз.
Парообразование уменьшилось или его нет вообще	Проверьте уровень воды. Очистите клапан, препятствующий кальцинированию.
Через отверстия выброса пара появляются частички кальция	Очистите паровую камеру.

В изделие могут быть внесены изменения без объявления.

 Данное изделие соответствует всем требуемым европейским и российским стандартам безопасности и гигиены.

Утюг, 1650 / 1800 Ватт
Сделано в Испании,
БРАУН Испания, Braun Española S.A.,
08950 Esplugues de Llobregat,
Enrique Granados 46, Spain

Free Manuals Download Website

<http://myh66.com>

<http://usermanuals.us>

<http://www.somanuals.com>

<http://www.4manuals.cc>

<http://www.manual-lib.com>

<http://www.404manual.com>

<http://www.luxmanual.com>

<http://aubethermostatmanual.com>

Golf course search by state

<http://golfingnear.com>

Email search by domain

<http://emailbydomain.com>

Auto manuals search

<http://auto.somanuals.com>

TV manuals search

<http://tv.somanuals.com>