

BRAUN

Series 7



Type 5694

Type 5695

www.braun.com

730s-4

720s-4

Download from www.Somanuals.com. All Manuals Search And Download.

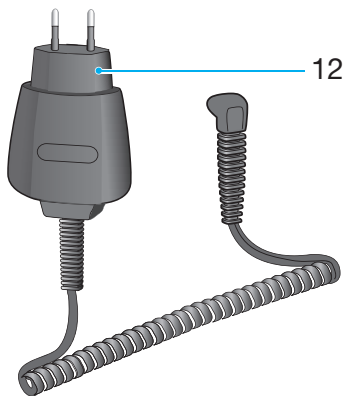
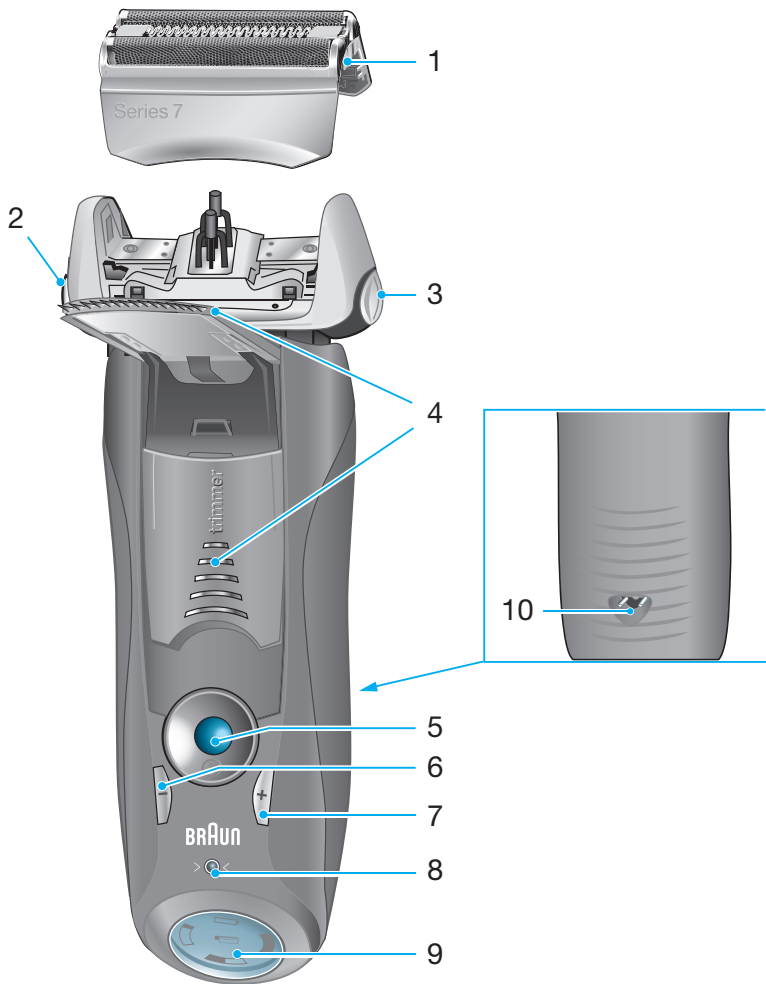

본 제품은 당사의 엄격한 기준에 맞추어 만들어진 우수한 품질과 기능 그리고 디자인을 갖춘 제품입니다. 저희 브라운 제품을 구입해 주셔서 감사합니다.

안전한 사용을 위해 설명서를 주의 깊게 읽어 보시고, 필요할 때 참고할 수 있도록 잘 보관 해주시기 바랍니다.

주의사항



면도기 헤드는 흐르는 수도물에서 세척할 수 있습니다. 물로 청소하기 전에 면도기를 전원과 분리하십시오.

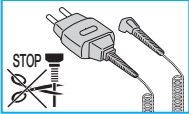

본 제품은 안전 저전압 전원 장치가 갖추어진 전용 코드세트가 들어 있습니다. 어떤 부품도 함부로 바꾸거나 조작하지 마십시오. 감전의 위험이 있습니다. 본 제품의 전용코드만 사용하시기 바랍니다.

손상된 면도망과 코드는 절대 사용하지 마십시오.

이 제품은 안전을 위하여 보호자의 관리 감독이 없는 경우 어린 아이나 심신박약자가 사용할 수 없습니다. 어린아이의 손이 닿지 않는 곳에 보관하십시오. 어린아이가 가지고 놀지 않도록 지도가 필요합니다.

오일 용기

어린아이의 손이 닿지 않도록 하십시오. 삼키지 마십시오. 눈에 닿지 않게 하십시오. 다 쓴 후에는 적절히 폐기하십시오.

각부의 명칭

- ① 면도망 & 면도날 카세트
- ② 카세트 분리 버튼
- ③ 면도 헤드 잠금 스위치
- ④ pop-out 긴 수염 정리용 트리머
- ⑤ On/off 스위치
- ⑥ (-) 세팅 버튼 (sensitive)
- ⑦ (+) 세팅 버튼 (intensive)
- ⑧ 리셋 버튼
- ⑨ 면도기 디스플레이
- ⑩ 면도기 전원 소켓
- ⑪ 여행용 케이스
- ⑫ 전용 코드 세트

충전

충전을 위한 주변의 최적온도는 5°C에서 35°C입니다. 그 이외의 환경에서는 충전이 안되거나 충전 효율이 떨어질 수 있습니다. 면도를 위한 최상의 온도는 15°C에서 35°C입니다. 면도기를 50°C 이상 온도에 장시간 노출하지 마십시오.

- 면도기 스위치를 끈 상태에서 전용 코드 ⑫를 이용해서 면도기를 전원에 연결시키고 최소 1시간 이상 충전하십시오.
- 완전 충전된 면도기는 코드 없이 수염 정도에 따라 약 50분 정도 사용 가능합니다.

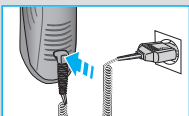

- 충전용 배터리가 방전된 경우 충전하지 않고 전용 코드를 전원에 연결해서 사용하실 수 있습니다.

면도기 디스플레이 ⑨

충전중이거나 면도기를 사용 중일 때 녹색 충전 등이 깜박거립니다. 면도기가 스위치가 켜져 있거나 전원에 연결된 상태일 경우 배터리가 충분히 충전되면 충전 마디 «1» (720) / «1» «1» (730)에 불이 지속적으로 나타납니다.

충전이 완료된 후 몇 분간 면도기가 대기모드가 됩니다. 화면은 꺼집니다.

면도기가 스위치가 켜진 경우 배터리 용량이 20% 이하로 떨어지면 «1» 적색 지시등이 켜집니다. 남아 있는 배터리로는 2~3번의 면도가 가능합니다.

면도기의 개별 맞춤 모드

면도기의 개별 맞춤 모드

⑥과 ⑦버튼으로 얼굴의 다양하고 특정한 부분의 면도에 필요한 가장 좋은 세팅을 할 수 있습니다.

다양한 세팅은 On/Off 스위치⑤에 내장된 지시등에 의해 표시됩니다.

- 진청색(강력 면도)
- 연청색(보통 면도)
- 흰색(목처럼 얼굴의 예민한 부분을 편안하게 면도하기 위한 기능)

전체적이고 빠른 면도를 위해서는 «intensive» (+)를 선택하시면 됩니다.

다음 사용 시에 스위치를 켜면 가장 나중에 사용했던 상태가 활성화 됩니다.

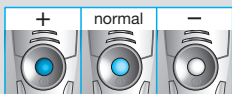
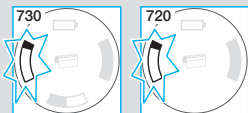
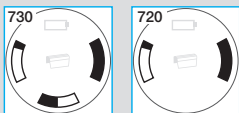

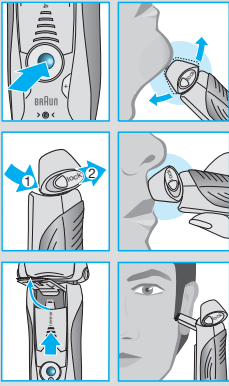

사용방법

On/Off 스위치⑤를 눌러서 면도기를 작동합니다.

- 선회하는 면도기 헤드와 면도망이 자동적으로 얼굴의 각도에 맞게 조정됩니다.
- 코 밑처럼 면도하기 어려운 부분을 면도할 때는 뒷면에 있는 면도기 헤드«lock»스위치를 밀어 올려서 각도에 따라 선회하는 헤드를 잠급니다.
- 구레나룻나 콧수염 등을 정리할 때는 긴 수염 정리용 트리머를 위쪽으로 세워줍니다.

완벽한 건식 면도를 위한 제안

최상의 결과를 얻기 위해 다음과 같은 3단계 과정에 따라 면도하십시오.

1. 항상 세면 전에 면도하십시오.
2. 항상 면도기는 피부에 수직(90°)이 되도록 사용하십시오.
3. 피부를 곧게 편 상태에서 수염이 자라는 반대 방향으로 면도하십시오.

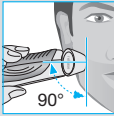

청소

정기적인 청소는 면도 성능을 향상시킵니다. 매번 면도한 후 흐르는 따뜻한 물에 면도기 헤드를 행구는 간편하고 빠른 방법으로 면도기를 깨끗하게 관리할 수 있습니다.

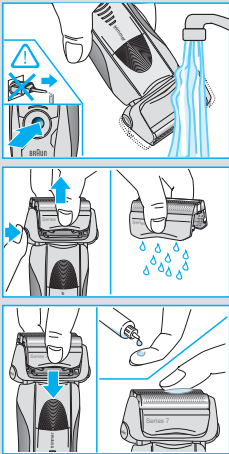

- 면도기의 스위치를 켜고(코드 없이) 면도기 헤드를 흐르는 따뜻한 물에 행구십시오. 연마제가 들어 있지 않은 액체 비누를 사용하십시오. 거품을 모두 행군 후에 면도기를 수초동안 작동시키십시오.
- 다음 면도기 스위치를 끄고 분리 버튼②을 눌러서 면도 망& 면도날①을 분리한 후 말려주십시오.
- 면도기를 흐르는 물에 정기적으로 세척 중 인 경우, 면도 망& 면도날①에 일주일에 한 번 묽은 윤활유 한 방울을 떨어뜨려 주시기 바랍니다.

또한, 브러쉬를 사용해서 면도기를 청소하실 수 있습니다:

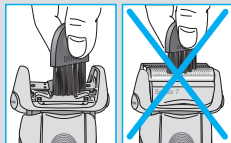
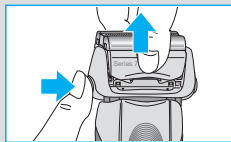

- 면도기 스위치를 끄십시오. 면도 망&면도날①을 분리한 후 평평한 표면에 놓고 톡톡 쳐서 털어줍니다.
- 솔을 사용해서 면도기 헤드의 내부를 청소하십시오. 면도 망&면도날①은 솔로 청소하지 마십시오. 손상의 위험이 있습니다.

면도기를 최상의 상태로 유지하려면

면도기 부품 교체와 재설정

100% 면도 효과를 얻기 위해 면도기 디스플레이⑨에 있는 부품 교체 표시등에 불이 들어오거나(약 1년 6개월 후) 부품이 닳은 대로 면도 망&면도날①을 교체해 주십시오.



부품교체표시등이 켜져서 7번 면도를 하는 동안 면도 망&면도날의 교체시기를 잊지 않도록 알려줍니다. 그 후에는 자동으로 재설정 됩니다.

면도 망&면도날①을 교체한 후에 볼펜을 사용해서 리셋버튼⑧을 최소 3초간 눌러서 카운터를 재설정합니다. 조작하는 동안 교체 표시등이 깜박거리다 재설정이 완료되면 불이 꺼집니다. 수동설정은 어느 때나 하실 수 있습니다.

기타 부품들

부품은 구입한 곳이나 브라운 서비스센터에서 구입하실 수 있습니다:

- 면도 망&면도날: 70S

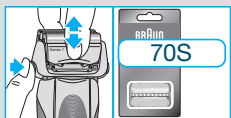

환경보호 주의사항

본 제품은 충전용 배터리가 포함되어 있습니다. 환경보호를 위하여 수명이 다한 후에도 일반쓰레기와 함께 버리지 마십시오. 브라운 서비스센터나 지정된 폐기물 처리장을 통해 배출하십시오.



본 사용설명서는 사전예고 없이 변경될 수 있습니다.

전자 부품 명세는 전용 코드 세트에 표시된 사항을 참조하십시오.

문제해결

문제:	원인:	조치:
면도기		
면도기 헤드의 불쾌한 냄새,	<ol style="list-style-type: none"> 1. 면도기 헤드를 물로 씻음. 2. 세척 카트리지를 8주 이상 사용 중. 	<ol style="list-style-type: none"> 1. 면도기 헤드를 물로 청소할 경우 뜨거운 물만 사용하고 때때로 물비누를 사용합니다 (연마 성분이 없는 물비누). 건조시 면도망과 면도날 카세트를 분리합니다. 2. 세척 카트리지를 최소 8주마다 한 번씩은 교체합니다.
배터리 성능의 현격한 저하,	<ol style="list-style-type: none"> 1. 면도기 헤드를 물로 주기적으로 청소하지만 윤활유는 사용하지 않음. 2. 면도망과 면도날이 닳아서 면도를 위해 더 많은 파워가 요구됨. 	<ol style="list-style-type: none"> 1. 면도기를 물을 사용해 주기적으로 청소한다면 1주일에 한 번 윤활을 위해 기계유 한 방울을 면도망 위에 떨어뜨립니다. 2. 면도망과 면도날 카세트를 교체합니다.
면도 성능의 현격한 저하,	<ol style="list-style-type: none"> 1. 면도망과 면도날이 닳았음. 2. 면도기의 맞춤세팅이 변경되어있음. 3. 면도기 시스템이 막힘. 	<ol style="list-style-type: none"> 1. 면도망과 면도날 카세트를 교체합니다. 2. 확실하고 빠른 면도를 위해서는 초록 (인텐시브)세팅을 권합니다. 3. 면도망과 면도날 카세트를 뜨거운 물에 담그고 주방 세제 한방울을 떨어뜨립니다. 이후 잘 행궈주고 물기를 털어냅니다. 건조후 묽은 기계유 한 방울을 면도망 위에 떨어뜨립니다.
완전 충전 후 면도기가 꺼짐.	면도망과 날이 닳아서 모터가 동작할 수 있을 더 많은 파워가 요구됩니다. 기구는 꺼집니다.	<ul style="list-style-type: none"> - 면도망과 날을 교체하십시오. - 특히 물로만 세척하는 경우에는 면도기에 기계유를 떨어뜨려주십시오.
배터리 용량 표시가 줄어있음.	면도망과 날이 닳아서 모터가 동작할 수 있을 더 많은 파워가 요구됩니다.	<ul style="list-style-type: none"> - 면도망과 날을 교체하십시오. - 특히 물로만 세척하는 경우에는 면도기에 기계유를 떨어뜨려주십시오.
면도기 부품을 최근에 바꿨는데 교체표시등이 들어옵니다.	리셋버튼이 눌러지지 않았음.	<ul style="list-style-type: none"> - 리셋버튼을 적어도 3초이상 눌러 면도기를 초기화 해주십시오.

품질 보증

- 본 제품은 **구입일로부터 1년간** 품질을 보증합니다.
- 보증기간 동안 제품 자체나 생산과정에서 비롯된 불량품은 상태에 따라 무상 수리 또는 교환해 드립니다.
- 상기 사항은 브라운이나 지정 대리점에 의해 공급된 모든 나라에 적용됩니다.
- 보증기간 내이라도 소비자의 과실로 인한 파손이나 정상적인 마모(예: 면도날&면도망 카세트) 또는 사용에 지장이 없는 경미한 결함 등은 무상 수리 또는 교환을 받으실 수 없습니다.
- 브라운 서비스 센터가 아닌 다른 곳에서 수리를 하였거나 브라운 정품이 아닌 부품을 사용하였을 경우에는 품질 보증 대상에서 제외됩니다. 보증 기간 내에 서비스를 받으시려면 브라운 고객센터에서 구입 영수증을 확인 받으셔야 합니다.

본 제품은 소비자분쟁해결기준에 따라 보상 받을 수 있습니다.

A/S 문의: 1588-1588

가까운 대우 일렉 서비스 센터에서 A/S를 받으실 수 있습니다.

브라운제품:

전국 유명 백화점, 할인점, 양판점 및 전자상가에서 구입할 수 있습니다.

<http://www.braun.com>

<http://www.braun.co.kr>

품질보증서			
본 제품은 철저한 품질관리와 검사를 거쳐서 제조·수입된 제품입니다. 아래 기재된 내용으로 품질을 보증합니다.			
제 품 명		모 델 명	
구 입 일		보 증 기 간	구입일로부터 1년
고		판	
객		매	
		집	
한국 피앤지 판매 (유) <small>서울시 강남구 테헤란로 203, 10층 소비자 상담실 전화: 081-550-6000(수·노선부담)</small>			

Our products are designed to meet the highest standards of quality, functionality and design. We hope you enjoy your new Braun Shaver.

Read these instructions completely, it contains safety information. Keep it for future reference.

Warnings



The shaver head is suitable for cleaning under running tap water.

Detach the shaver from the power supply before cleaning the shaver head in water.

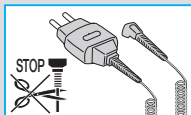

Your shaving system is provided with a special cord set, which has an integrated Safety Extra Low Voltage power supply. Do not exchange or tamper with any part of it, otherwise there is risk of an electric shock. Only use the special cord set provided with your appliance.

Do not shave with a damaged foil or cord.

This appliance is not intended for use by children or persons with reduced physical or mental capabilities, unless they are supervised by a person responsible for their safety. In general, we recommend that you keep the appliance out of reach of children. Children should be supervised to ensure that they do not play with the appliance.

Oil bottle

Keep out of reach of children. Do not swallow. Do not apply to eyes. Dispose of properly when empty.

Description

- ① Foil & Cutter cassette
- ② Cassette release button
- ③ Shaver head lock switch
- ④ Pop-out long hair trimmer
- ⑤ On/off switch
- ⑥ (-) setting button (sensitive)
- ⑦ (+) setting button (intensive)
- ⑧ Reset button
- ⑨ Shaver display
- ⑩ Shaver power socket
- ⑪ Travel case
- ⑫ Special cord set

Charging

Recommended ambient temperature for charging is 5 °C to 35 °C. The battery may not charge properly or at all under extreme low or high temperatures. Recommended ambient temperature for shaving is 15 °C to 35 °C.

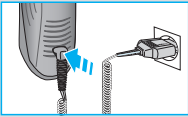

Do not expose the shaver to temperatures higher than 50 °C for extended periods of time.

- Using the special cord set ⑫, connect the shaver to an electrical outlet with the motor switched off and charge it for at least one hour.
- A full charge provides up to 50 minutes of cordless shaving time. This may vary according to your beard growth.
- If the rechargeable battery has run out of power (discharged), you may also shave by connecting the shaver to an electrical outlet via the special cord set.

Shaver display ⑨

The green indicator flashes when the shaver is being charged or when in use.

When the battery is fully charged, the charge segment «**1**» (720) / «**1**» «**2**» (730) will light up continuously provided that the shaver is switched on or connected to an electrical outlet. Some minutes after completing the charging, the shaver switches to the stand-by-mode: The display turns off.

The red «**1**» indicator flashes when the battery capacity has dropped below 20%, provided the shaver is switched on. The remaining capacity will then be sufficient for 2 to 3 shaves.

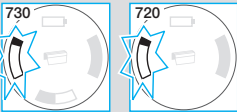
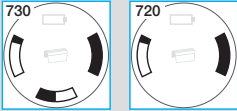

Personalizing your shaver

Personalizing your shaver

With the (-) ⑥ and (+) ⑦ buttons you can choose the best setting for shaving different areas of your face and as per your specific needs. The different settings are indicated by the pilot light incorporated in the on/off switch ⑤:

- dark blue (powerful shave)
- light blue (normal)
- white (for a thorough comfortable shave in sensitive areas of your face such as neck)

For a thorough and fast shave we recommend the (+) setting.

When switching on next time, the last used setting will be activated.

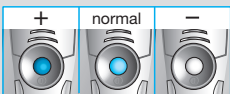

How to use

Press the on/off switch ⑤ to operate the shaver:

- The pivoting shaver head and floating foils automatically adjust to every contour of your face.
- To shave hard to reach areas (e.g. under the nose) slide the shaver head lock switch ③ to the back position to lock the pivoting head at an angle.
- To trim sideburns, moustache or beard, slide the pop-out long hair trimmer ④ upwards.

Tips for the perfect dry shave

For best shaving results, Braun recommends you to follow 3 simple steps:

1. Always shave before washing your face.
2. At all times, hold the shaver at right angles (90°) to your skin.
3. Stretch your skin and shave against the direction of your beard growth.

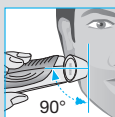

Cleaning

Regular cleaning ensures better shaving performance. Rinsing the shaver head under running water after each shave is an easy and fast way to keep it clean:

- Switch the shaver on (cordless) and rinse the shaver head under hot running water. You may use liquid soap without abrasive substances. Rinse off all foam and let the shaver run for a few more seconds.
- Next, switch off the shaver, press the release button ② to remove the Foil & Cutter cassette ① and let it dry.
- If you regularly clean the shaver under water, then once a week apply a drop of light machine oil on top of the Foil & Cutter cassette.

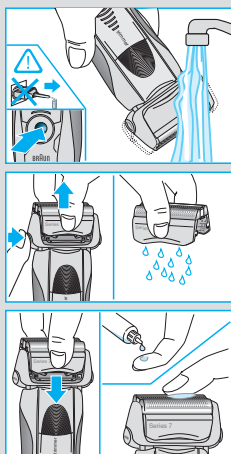
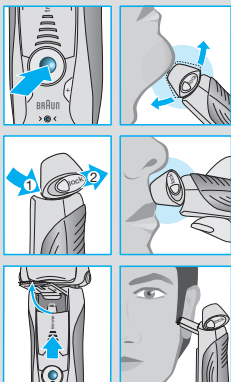

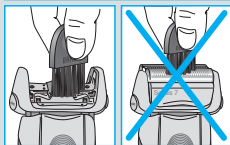
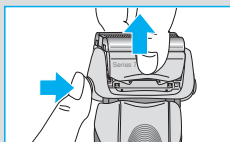

Alternatively, you may clean the shaver with a brush:

- Switch off the shaver. Remove the Foil & Cutter cassette ① and tap it out on a flat surface. Using the brush, clean the inner area of the pivoting head. However, do not clean the foil and cutter cassette with the brush as this may damage it.

Keeping your shaver in top shape

Replacing the Foil & Cutter cassette/reset

To maintain 100% shaving performance, replace the Foil & Cutter cassette ①, when the replacement symbol lights up on the shaver display ⑨ (after about 18 months) or when cassette is worn.



The replacement symbol will remind you during the next 7 shaves to replace the Foil & Cutter cassette. Then the shaver will automatically reset the display.

After you have replaced the Foil & Cutter cassette, use a ball-pen to push the reset button ⑧ for at least 3 seconds to reset the counter. While doing so, the replacement light blinks and goes off when the reset is complete. The manual reset can be done at any time.

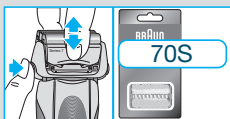

Accessories

Available at your dealer or Braun Service Centres:

- **Foil & Cutter cassette 70S**

Environmental notice

This product contains rechargeable batteries. In the interest of protecting the environment, please do not dispose of the product in household waste at the end of its useful life. Disposal can take place at a Braun Service Centre or at appropriate collection points provided in your country.



Subject to change without notice.

For electric specifications, see printing on the special cord set.

Trouble-Shooting

Problem:	Possible reason:	Remedy:
SHAVER		
Unpleasant smell from the shaver head.	<ol style="list-style-type: none"> 1. Shaver head is cleaned with water. 2. Cleaning cartridge is in use for more than 8 weeks. 	<ol style="list-style-type: none"> 1. When cleaning the shaver head with water only use hot water and from time to time some liquid soap (without abrasive substances). Remove Foil & Cutter cassette to let it dry. 2. Change cleaning cartridge at least every 8 weeks.
Battery performance dropped significantly.	<ol style="list-style-type: none"> 1. Foil and cutter are worn which requires more power for each shave. 2. Shaver head is regularly cleaned with water but not lubricated. 	<ol style="list-style-type: none"> 1. Renew Foil & Cutter cassette. 2. If the shaver is regularly cleaned with water, apply a drop of light machine oil on top of the foil once a week for lubrication.
Shaving performance dropped significantly.	<ol style="list-style-type: none"> 1. Foil and cutter are worn. 2. Personal setting of shaving performance has been changed. 3. Shaving system is clogged. 	<ol style="list-style-type: none"> 1. Renew Foil & Cutter cassette. 2. For a thorough and fast shave we recommend the green (intensive) setting. 3. Soak the Foil & Cutter cassette into hot water with a drop of dish liquid. Afterwards rinse it properly and tap it out. Once dry apply a drop of light machine oil on the foil.
Shaver turns off with fully charged battery.	Foil and cutter are worn which requires more power than the motor can deliver. The appliance turns off.	<ul style="list-style-type: none"> – Renew Foil & Cutter cassette. – Regularly oil the shaving system, especially when cleaning with water only.
Battery segments in the display are skipped with decreasing battery capacity.	Foil and cutter are worn which requires more power for each shave.	<ul style="list-style-type: none"> – Renew Foil & Cutter cassette. – Regularly oil the shaving system, especially when cleaning with water only.
Shaving parts have been changed recently but replacement symbol lights up.	Reset button has not been pushed.	<ul style="list-style-type: none"> – Push the reset button for at least 3 seconds to reset the counter.

Free Manuals Download Website

<http://myh66.com>

<http://usermanuals.us>

<http://www.somanuals.com>

<http://www.4manuals.cc>

<http://www.manual-lib.com>

<http://www.404manual.com>

<http://www.luxmanual.com>

<http://aubethermostatmanual.com>

Golf course search by state

<http://golfingnear.com>

Email search by domain

<http://emailbydomain.com>

Auto manuals search

<http://auto.somanuals.com>

TV manuals search

<http://tv.somanuals.com>