

brother

BROTHER QL-650TD
PC LABEL PRINTER

P-touch

Setup & Operation Guide
Guía de configuración y uso
(Brother QL-650TD)

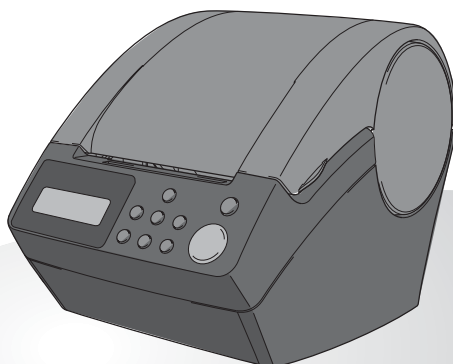

DK
ROLLS

Be sure to read this manual before using the printer. We recommend that you keep this manual nearby for future reference.

Asegúrese de leer este manual antes de usar la impresora. Le recomendamos conservar este manual a mano para poder consultarlo como referencia en el futuro.

Introduction

Congratulations on your purchase of the Brother QL-650TD. Brother QL-650TD (hereafter referred to as "the printer") is a label printing device that enables you to print labels with the date or time entered directly into the printer, or by downloading templates created using label editing software on your personal computer.

We provide service & support for users who register their products on our website. We recommend that you take this opportunity to register with us by visiting us at:

Online User Registration

<http://www.registermybrother.com/>

Online Support Page

<http://solutions.brother.com/>

NOTE: It is also possible to access the above sites from the online user registration window of the CD-ROM installer disk which is included with the printer. We look forward to your registration.

Federal Communications Commission (FCC) Declaration of Conformity (For USA Only)

Responsible Party: Brother International Corporation
100 Somerset Corporate Boulevard
Bridgewater, NJ 08807-0911 USA
TEL: (908) 704-1700

declares that the product

Product Name: Label Printer QL-650TD
Model Number: QL-650TD

This device complies with Part 15 of the FCC Rules. Operation is subject to the following two conditions: (1) this device may not cause harmful interference, and (2) this device must accept any interference received, including interference that may cause undesired operation.

This equipment has been tested and found to comply with the limits for a Class B digital device, pursuant to Part 15 of the FCC Rules. These limits are designed to provide reasonable protection against harmful interference in a residential installation. This equipment generates, uses and can radiate radio frequency energy and, if not installed and used in accordance with the instructions, may cause harmful interference to radio communications. However, there is no guarantee that interference will not occur in a particular installation. If this equipment does cause harmful interference to radio or television reception, which can be determined by turning the equipment off and on, the user is encouraged to try to correct the interference by one or more of the following measures:

- Reorient or relocate the receiving antenna.
- Increase the separation between the equipment and receiver.
- Connect the equipment into an outlet on a circuit different from that to which the receiver is connected.
- Consult the dealer or an experienced radio/TV technician for help.
- The enclosed interface cable should be used in order to ensure compliance with the limits for a Class B digital device.
- A shielded interface cable should be used in order to ensure compliance with the limits for a Class B digital device.
- Changes or modifications not expressly approved by Brother Industries, Ltd. could void the user's authority to operate the equipment.

CAUTION
RISK OF EXPLOSION IF BATTERY IS REPLACED BY AN INCORRECT TYPE.
DISPOSE OF USED BATTERIES ACCORDING TO THE INSTRUCTIONS

- The contents of this manual are subject to change without notice.
- No part of this manual may be reproduced in any form, including photocopying or reprinting, without prior consent.
- This manual has been carefully created. However, if you notice an error or something questionable, feel free to contact us.
- We shall not be liable to you or others for any damage, lost earnings, or any claims of third parties arising out of the use of this printer or printed labels, and lost or altered data caused by printer failure, repair or battery life.

- Microsoft[®], Windows[®] are registered trademarks of Microsoft Corporation in the US and other countries.
- The printer includes the software module "USBPRINT.SYS" and "USBMON.DLL" in which Microsoft Corporation wholly retains its rights and interests.
- Apple[®], Apple[®] logo, Macintosh[®] and Mac[®] OS are registered trademarks of Apple Computer, Inc.
- Adobe[®], Adobe[®] logo, Acrobat[®] and Adobe[®] Reader[®] are registered trademarks of Adobe Systems Incorporated.
- QR code is a registered trademark of DENSO WAVE Incorporated.
- All other software and product names mentioned are trademarks or registered trademarks of their respective companies.
- The rights and copyrights of bundled software (including but not limited to the program, images, clip art, templates and text incorporated into the software) and attached manuals and other documents, and any copies of the software, are owned by Brother Industries, Ltd. and its suppliers.
- The user may not resell, duplicate, change, reverse-engineer, disassemble, or decompile any part of the above software without prior written permission.

Brother® One-Year Limited Warranty and Replacement Service (USA Only)

Who is covered:

- This limited warranty ("warranty") is given only to the original end-use/retail purchaser (referred to in this warranty as "Original Purchaser") of the accompanying product, consumables and accessories (collectively referred to in this warranty as "the machine").
- If you purchased a product from someone other than an authorized Brother reseller in the United States or if the product was used (including but not limited to floor models or refurbished product), prior to your purchase you are not the Original Purchaser and the product that you purchased is not covered by this warranty.

What is covered:

- The machine includes a Machine and Consumable and Accessory Items. Consumable and Accessory Items include but are not limited to label cassettes, cutters, stamps, power adapters, cases and batteries.
- Except as otherwise provided herein, Brother warrants that the Machine and the accompanying Consumable and Accessory Items will be free from defects in materials and workmanship, when used under normal conditions.
- This warranty applies only to products purchased and used in the United States. For products purchased in, but used outside, the United States, this warranty covers only warranty service within the United States (and does not include shipping outside the United States).

What is the length of the Warranty Periods:

- Machines: one year from the original purchase date.
- Accompanying Consumable and Accessory Items: 90 days from the original purchase date or the rated life of consumable, whichever comes first.

What is NOT covered:

This warranty does not cover:

- (1) Physical damage to the machine;
- (2) Damage caused by improper installation, improper or abnormal use, misuse, neglect or accident (including but not limited to transporting the machine without the proper preparation and/or packaging);
- (3) Damage caused by another device or software used with the machine (including but not limited to damage resulting from use of non Brother®-brand parts and Consumable and Accessory Items);
- (4) Consumable and Accessory Items that expired in accordance with a rated life; and,
- (5) Problems arising from other than defects in materials or workmanship.

This limited warranty is VOID if the machine has been altered or modified in any way (including but not limited to attempted warranty repair without authorization from Brother and/or alteration/removal of the serial number).

What to do if you think your Product is eligible for warranty service:

Report your issue to our P-touch Customer Service Hotline at 1-877-478-6824 or to a Brother Authorized Service Center **within the applicable warranty period**. Supply Brother or the Brother Authorized Service Center with a copy of your dated bill of sale showing that the machine was purchased within the U.S. For the name of local Brother Authorized Service Center(s), call 1-800-521-2846.

What Brother will ask you to do:

After contacting Brother or a Brother Authorized Service Center, you may be required to deliver (by hand if you prefer) or send the Product properly packaged, freight prepaid, to the Authorized Service Center together with a photocopy of your bill of sale.

You are responsible for the cost of shipping, packing product, and insurance (if you desire). You are also responsible for loss or damage to the machine in shipping.

What Brother will do:

If the problem reported concerning your Machine and/or accompanying Consumable and Accessory Items is covered by this warranty and if you first reported the problem to Brother or an Authorized Service Center within the applicable warranty period, Brother or its Authorized Service Center will repair or replace the Machine and/or accompanying Consumable and Accessory Items at no charge to you for parts or labor. The decision as to whether to repair or replace the Machine and/or accompanying Consumable and Accessory Items is made by Brother in its sole discretion.

Brother reserves the right to supply a refurbished or remanufactured replacement Machine and/or accompanying Consumable and Accessory Items and use refurbished parts provided such replacement products conform to the manufacturer's specifications for new product/parts.

The repaired or replacement Machine and/or accompanying Consumable and Accessory Items will be returned to you freight prepaid or made available for you to pick up at a conveniently located Authorized Service Center.

If the Machine and/or accompanying Consumable and Accessory Items are not covered by this warranty (either stage), you will be charged for shipping the Machine and/or accompanying Consumable and Accessory Items back to you and charged for any service and/or replacement parts/products at Brother's then current published rates.

The foregoing are your sole (i.e., only) and exclusive remedies under this warranty.

What happens when Brother elects to replace your Machine:

When a replacement Machine is authorized by Brother, and you have delivered the Machine to an Authorized Service Center, the Authorized Service Center will provide you with a replacement Machine after receiving one from Brother. If you are dealing directly with Brother, Brother will send to you a replacement Machine with the understanding that you will, after receipt of the replacement Machine, supply the required proof of purchase information, together with the Machine that Brother agreed to replace. You are then expected to pack the Machine that Brother agreed to replace in the package from the replacement Machine and return it to Brother using the pre-paid freight bill supplied by Brother in accordance with the instructions provided by Brother. Since you will be in possession of two machines, Brother will require that you provide a valid major credit card number. Brother will issue a hold against the credit card account number that you provide until Brother receives your original Product and determines that your original Product is entitled to warranty coverage. Your credit card will be charged up to the cost of a new Product only if: (i) you do not return your original Product to Brother within five (5) business days; (ii) the problems with your original Product are not covered by the limited warranty; (iii) the proper packaging instructions are not followed and has caused damage to the product; or (iv) the warranty period on your original Product has expired or has not been sufficiently validated with a copy of the proof of purchase (bill of sale). The replacement Machine you receive (even if refurbished or remanufactured) will be covered by the balance of the limited warranty period remaining on the original Product, plus an additional thirty (30) days. You will keep the replacement Machine that is sent to you and your original Machine shall become the property of Brother. **Retain your original Accessory Items and a copy of the return freight bill, signed by the courier.**

Limitations:

Brother is not responsible for damage to or loss of any equipment, media, programs or data related to the use of the machine. Except for that repair or replacement as described above, Brother shall not be liable for any direct, indirect, incidental or consequential damages or specific relief. Because some states do not allow the exclusion or limitation of consequential or incidental damages, the above limitation may not apply to you.

THIS WARRANTY IS GIVEN IN LIEU OF ALL OTHER WARRANTIES, WRITTEN OR ORAL, WHETHER EXPRESSED BY AFFIRMATION, PROMISE, DESCRIPTION, DRAWING, MODEL OR SAMPLE. ANY AND ALL WARRANTIES OTHER THAN THIS ONE, WHETHER EXPRESS OR IMPLIED, INCLUDING IMPLIED WARRANTIES OF MERCHANTABILITY AND FITNESS FOR A PARTICULAR PURPOSE, ARE HEREBY DISCLAIMED.

- This Limited Warranty is the only warranty that Brother is giving for the machine. It is the *final expression and the exclusive and only statement* of Brother's obligations to you. It replaces all other agreements and understandings that you may have with Brother or its representatives.
- This warranty gives you certain rights and you may also have other rights that may vary from state to state.
- This Limited Warranty (and Brother's obligation to you) may not be changed in any way unless you and Brother sign the same piece of paper in which we (1) refer to the machine and your bill of sale date, (2) describe the change to this warranty and (3) agree to make that change.

Important:

We recommend that you keep all original packing materials, in the event that you ship the machine.

Important Information

Should you have questions, or need information about your Brother Product, we have a variety of support options for you to choose from:

USA-Customer Service:
Customer Service
877-478-6824 (voice)

Customer Service
901-379-1210 (fax)

Automated Faxback
800-521-2846

World Wide Web
www.brother.com

Supplies / Accessories
www.brothermall.com
or 888-879-3232

BROTHER INTERNATIONAL CORPORATION
100 SOMERSET CORPORATE BLVD.
BRIDGEWATER, NEW JERSEY 08807-0911

Record your model and serial number and your date and location of Purchase below for your records. Keep this information with your proof of purchase (bill of sale) in case your Product requires service.

Model # _____

Serial # _____

Date of purchase: _____

Store where purchased: _____

Location of store: _____

Important: We recommend that you keep all original packing materials, in the event that you need to ship the machine.

Save Time - Register On-Line!

Don't stand in line at the post office or worry about lost mail. Visit us on-line at
www.registermybrother.com

Your product will immediately be registered in our database and you can be on your way!
Also, while you're there, look for contests and other exciting information!

Manuals

The following manuals are provided to help you use the printer correctly and to utilize its features. Be sure to read this manual before using the printer.

■ Setup & Operation Guide (This manual)

Read this manual first.

It gives information which should be read before using the printer, such as cautions, installation and setup, and the procedures for printing labels without using your computer.

This also describes the installation of the bundled software to be used on a personal computer.

■ Software User's Guide (PDF Manual)



It explains how to create labels using the software supplied with the printer, by installing it on a computer after connecting the printer to the computer.

It also explains how to clean the printer, and how to perform some troubleshooting.

-  To browse the Software User's Guide (PDF Manual), you need to install Adobe® Reader® or Adobe® Acrobat® Reader®.
(For Macintosh®, the standard "Preview" program bundled with the OS can also be used.)
- When using Windows®, this manual can be viewed from the P-touch Setup application when it is run from the CD-ROM. Additionally, this manual may be viewed from the Start menu if it is installed on the computer.
- When using Macintosh, refer to the PDF files in the [Manuals] folder on the CD-ROM supplied with the printer.



Symbols Used in this Manual

The symbols used throughout this guide are as follows:





-  This symbol indicates information or directions that should be followed. If ignored, the result may be injury, damage, or failed operations.
-  This symbol indicates information or directions that can help you better understand and use the printer more efficiently.

Safety Precautions

To prevent injury and damage, important notes are explained using various symbols. The symbols and their meanings are as follows:

 Warning	This indicates the possibility of death or serious injury if instructions are ignored.
 Caution	This indicates the possibility of personal injury or property damage if instructions are ignored.









The symbols used in this manual are as follows:

	 symbol indicates prohibition. Detailed prohibited matters are shown in the figure (e.g. the left figure shows the prohibition against disassembly).
	 symbol indicates special instructions. Detailed instructions are shown in the figure (e.g. the left figure shows the method for pulling the power plug out of the outlet).

Warning

■ The Printer

Follow the followings to avoid fire, damage, electric shock, and choke.

- | | |
|--|--|
| <ul style="list-style-type: none">  Do not disassemble the printer.
For inspection, adjustment, and repair of the printer, contact the retail outlet where the printer was purchased or your local authorized service center. (If the damage is made by the disassembly or modify by the customer, the Brother will provide fare-paying service whether the duration of the warranty is still valid or not.)  Do not drop, hit or otherwise bang the printer.  Do not grab and lift the printer by the DK Roll cover. The cover could come off and the printer could fall and become damaged.  Do not touch any metal parts near the print head. The print head becomes very hot during use and remains very hot immediately after use. Do not touch it directly with your hands. | <ul style="list-style-type: none">  Do not wet the printer with drinks such as coffee and juice. Do not pour the water of a flower base and wet the printer.  Do not use the printer with a foreign object in it. If water or any foreign object enters the printer, unplug the power cord from the electric outlet and contact the retail outlet where the printer was purchased or your local authorized service center.  Do not wear a packing plastic bag. Dispose or keep the plastic bag at the place children cannot reach. If you wear it and play, choke could result.  Unplug the power cord immediately and stop using when you notice abnormal odor, heat, discoloration, deformation or anything unusual while using or storing it. |
|--|--|

Warning

■ Power Cord

Follow the followings to avoid fire, damage, and electric shock.

- | | |
|---|--|
| <ul style="list-style-type: none"> ⊘ Use only the authorized power source (120VAC) for the printer. ⊘ Do not plug too many leads into a single socket. ⊘ Do not damage or modify the power cord or plug. Also, do not place furniture or any heavy objects onto it, bend or pull it by constraint. | <ul style="list-style-type: none"> ⊘ Do not use the power cord when it is damaged. ⊘ Do not touch the power cord or plug with wet hands. ⚠ Insert the power plug completely. ⊘ Do not insert the power cord into dilapidated power outlet. |
|---|--|

■ Battery

Follow the followings to avoid liquid leakage, heat, rupture of the battery.

- | | |
|--|--|
| <ul style="list-style-type: none"> ⊘ Use only the authorized battery for the printer. ⊘ Do not throw into fire, heat up, or disassemble the battery. ⚠ Store the battery where children cannot reach. If you swallow the battery, contact the doctor immediately. ⚠ If the liquid inside of the battery get into your eyes, wash your eyes well with a lot of clean water and then see the doctor immediately. | <ul style="list-style-type: none"> ⚠ If the liquid inside of the battery adhere to your skin or clothes, wash well with a lot of clean water. ⊘ Do not connect both poles of the battery with wire, keep the battery and metal necklace and hairpin together to avoid short-circuit of the battery. ⊘ Enclosed battery is not rechargeable. Do not recharge it. |
|--|--|

Caution

■ The Printer

Follow the followings to avoid personal injury and damage of the printer.

- ⚠ The standard electrical outlet shall be installed near the printer and shall be easily accessible.

■ Power Cord



Follow the followings to avoid personal injury and damage of the printer.

- | | |
|--|--|
| <ul style="list-style-type: none"> ⚠ If the printer will not be used for an extended period, remove the power supply cord from the electrical outlet. | <ul style="list-style-type: none"> ⚠ Always hold the power plug when removing the power cord from or inserting it into the outlet. Pulling on the power cord could cause a problem with the power cord. ⚠ Use only the power cord included with the printer. |
|--|--|

Caution



■Cutter

Follow the followings to avoid personal injury and damage of the printer.

-  Do not touch the blade of the cutter unit.  Do not apply excessive pressure to the cutter unit.
-  Do not open the top cover when operating the cutter unit.



■Installation/Storage

Follow the followings to avoid personal injury and damage of the printer.

-  When using the printer, do not place it on a unstable environment, such as dilapidated table or top of the shelf.
-  Do not place any heavy objects on top of the printer.







■DK Roll (DK Label, DK Tape)

Follow the followings to avoid damage of the printer.

-  Be careful not to drop the DK Roll.
-  DK Roll uses thermal paper and thermal film so that the color of the label will fade by sunlight or heat. Do not use DK Roll when you use them for outdoor and other circumstances which requires their durability.
-  Depending on the location, material, and environmental conditions, the label may have the difficulties to peel or unpeel, or the color of the label will be changed or transferred to other objects. In prior to adhere the label, check the environmental condition and the material, and then test the label by affixing a small piece of it to an inconspicuous area of the intended surface.

■Battery

Follow the followings to avoid liquid leakage, heat, rupture of the battery.

-  Do not insert the battery with the opposite pole direction to the instruction.
-  Remove the battery from the printer immediately at the end of its duration.
-  Do not solder the battery directly.
-  Do not use, expose, or keep the battery under the direct sunlight or to extremely high temperatures and humidity.
-  Do not wet the battery with water.
-  Do not drop or throw the battery to damage it.
-  Do not affect ultrasound vibration to the battery. The internal shorts may be occurred inside of the battery.

General Precautions

■ The Printer

- The printer may malfunction if left near a television, radio, etc. Do not use the printer near any printer that can cause electromagnetic interference.
- Do not expose the printer to direct sunlight or near heaters or other hot appliances, in any location exposed to extremely high or low temperatures, high humidity or dusty locations. The recommended temperature range is between 50°F to 95 °F (10°C to 35°C).
- Do not use paint thinner, benzene, alcohol or any other organic solvents to clean the printer. Doing so may cause damage to the surface finish. Use a soft, dry cloth to clean the printer.
- Do not insert any objects into or block the label output slot, USB port, or serial port.
- Use only the interface cable (USB cable) included with the printer.
- When not in use for an extended period, remove the DK Roll from the printer.
- Do not attempt to print labels while the DK Roll cover is open.
- There is a noise from the printer while printing due to the speed printing (this is not a failure of the printer).
Set "print quality" of the printer driver setting to reduce the noise.

- If a paper jam should occur due to a build up of adhesive on the paper guide surface, unplug the power cord from the electrical outlet and wipe away the adhesive buildup on the paper guide surface with a cloth dipped in ethanol or isopropyl (rubbing) alcohol. It is recommended that you clean the paper guide when replacing the cutter unit.

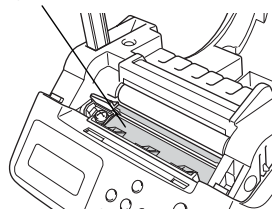

Paper guide surface



■ Power Cord

- Do not use included power cord to other products.

■ DK Roll (DK Label and DK Tape)

- Use only genuine Brother accessories and supplies (with   marks). Do not use any unauthorized accessories or supplies.
- If the label is attached to a wet, dirty, or oily surface, it may peel off easily. Before applying the label, clean the surface to which the label will be applied.
- DK Roll uses thermal paper and thermal film so that ultraviolet rays, wind, and rain may cause the color of the label to fade and the ends of the label to peel off.
- Do not expose the DK Rolls to direct sunlight, high temperatures, high humidity, or dust. Store in a cool, dark place. Use the DK Rolls soon after opening the package.
- Scratching the printed surface of the label with your finger nails or metal objects, or touching the printed surface with hands dampened by water, sweat, or medicated cream, etc., can cause the color to change or fade.
- Do not apply labels to any persons, animals, plants, or in public locations.
- As the end of the DK Roll is designed to not adhere to the label spool, the last label may not be cut properly.

If this happens, remove the remaining labels, insert a new DK Roll, and reprint the last label.

Note: To account for this, the number of DK Labels included on each DK Roll may be more than indicated on the package.

- When peeling a DK Label, some portion of the label may remain. Remove the remaining portion before attaching a new label.
- Some DK Rolls use permanent adhesive for their labels. These labels cannot be neatly peeled off once attached.

■CD/DVD Film Labels

- In prior to use, be sure to follow the instructions in your CD/DVD player's instruction manual regarding applying CD/DVD labels.
- Do not use CD/DVD labels in a slot loading CD/DVD player, for example a CD player in a car where the CD is slid into a slot in the CD player.
- Do not peel off the CD/DVD label once it is applied to the CD/DVD.
- A thin surface layer may come off, resulting in damage to the disk.
- Do not apply CD/DVD labels to CD/DVD disks designed for use with ink jet printers. Labels peel off of these disks easily, and using disks with peeled labels can result in loss or damage of data.
- When applying CD/DVD labels, use the applicator included with the CD/DVD label rolls. Doing so could cause damage to the CD/DVD player.
- User's shall take full responsibility for applying CD/DVD labels. Brother accepts no responsibility for any loss or damage of data caused by the inappropriate use of CD/DVD labels.

■CD-ROM and Software

- Do not scratch the CD-ROM and place the CD-ROM onto the place with extremely high or extremely low temperatures. Also, do not put heavy objects on the CD-ROM or apply force to the CD-ROM.
- The software contained on the CD-ROM is meant for use with the printer only. See License on CD for further details. This software may be installed on multiple personal computers for use at an office, etc.

■Battery

- Do not use included battery to other products.
- Dispose in accordance with all applicable federal, state, and local regulations.
- When storing or discarding the battery, wrap it with adhesive cellophane tape etc. to prevent the short circuit of battery.
- It is recommended to replace the battery every two years.

Example of grounding of battery

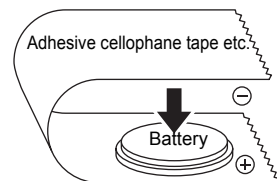

■Cutter

- The average number of cuts is 5,000 or more depending on the operating environment. Dull cut, the inability to cut straight, or frequent paper jams may indicate that the cutter life is near the end. Replace the cutter if these conditions occur.

Note that Brother does not assume responsibility for any damage, etc. arising from failure to follow the precautions listed.

Contents

Introduction	2
Important Information	7
Manuals	8
Symbols Used in this Manual	8
Safety Precautions	9
General Precautions	12
Contents	14

STEP 1

Before using the printer	17
1 Accessory Checklist	18
2 Parts Description	19
Main Printing Unit	19
LCD	20
Manual operation button	22
3 Setting the DK Roll	23
Applicable DK Rolls	23
Setting the DK Roll	23
4 Attaching the paper guide	24
5 Connecting the power supply	25
6 Setting clock/language/unit	26
7 Procedure for creating a label	28

STEP 2

Creating and printing a label using only this printer	29
Creating a label	30
1. Selecting a template	30
2. Printing a label	31
Other convenient functions	32
Editing a template: Menu 1	32
Adding/reducing/fixing the date of the template: Menu 2	33
Confirming print content prior to printing: Menu 3	34
Specifying the number (quantity) of prints: Menu 4	35
Printing labels with label numbers: Menu 5	35
Printing a list of templates: Menu 6	36
Setting the clock: Menu 7	36
Setting Daylight Saving Time: Menu 8	37
Cutting the roll automatically when printing: Menu 9	37
Setting the language: Menu 10	38
Setting the unit of measure (inch or mm): Menu 11	38
Adjusting the contrast of LCD: Menu 12	39
Locking the Menu button	39
Concerning the downloaded template	39
Concerning the download of message	39

STEP 3 Connecting the printer to your PC 41

For Windows 42

 1. Software description 42

 2. Notes on installation 43

 3. Installing the software 43

For Macintosh 47

 1. Software description 47

 2. Notes on installation 47

 3. Software installation 48

STEP 4 Maintenance and Troubleshooting 53

Maintenance 54

 Print head maintenance 54

 Roller maintenance 54

 Label outlet maintenance 55

 Replacing the cutter unit 56

 Replacing the lithium clock battery 57

Troubleshooting 59

 Potential types of problems 59

 Error messages (what they mean) 60

 Main specifications 62

 Accessories (For USA Only) 63

Introduction

STEP 1

Before using the printer

STEP 2

Using only this printer (No PC)

STEP 3

Connecting to your PC
For Windows
For Macintosh

STEP 4

Maintenance and Troubleshooting

STEP 1

Before using the printer

Take the printer out of the box and make preparations for the printer before creating a label. Follow the procedures from "1 Checking the accessories" in page 18.

1 Accessory Checklist → Page 18

2 Parts Description → Page 19

3 Setting the DK Roll → Page 23

4 Attaching the paper guide → Page 24

5 Connecting the power supply → Page 25

6 Setting clock/language/unit → Page 26

7 Procedure for creating a label → Page 28

1 Accessory Checklist

Before using this printer, check that the printer package contains all of the following accessories. If any of these accessories are missing or found faulty, contact your local distributor.

Brother QL-650TD

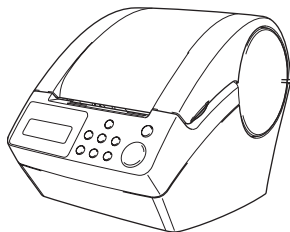

USB cable

(Manufactured by Brother Ind, LTD.
Part No. LB6420001)

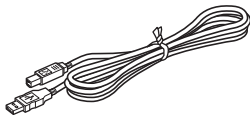

Paper guide

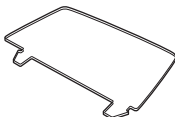

Setup & Operation Guide (English and Spanish)



Cleaning sheet

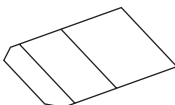

DK Roll (Starter roll)

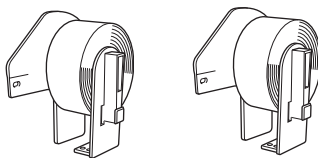

- Standard Address Labels, 1-1/7" × 3-1/2" (29 mm × 90 mm) (100 labels)
- Round Paper Labels, 1" (24mm) (250 labels)

Power cord

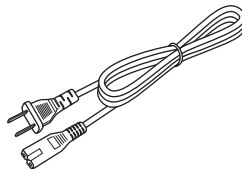

CD-ROM



DK Label & Tape Guide

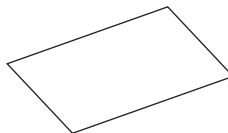

2 Parts Description

Main Printing Unit

Front face

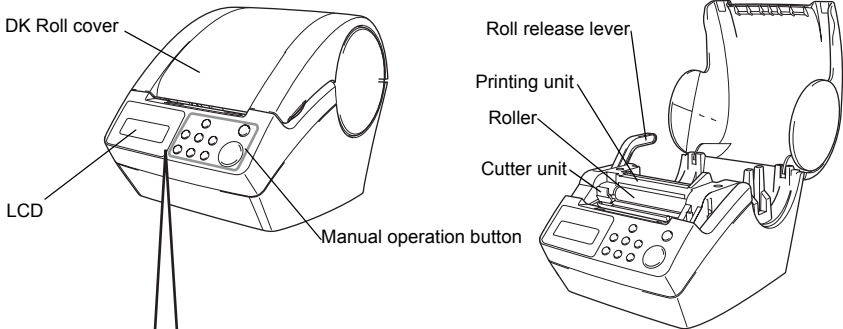

LCD and manual operation button
(For details, refer to →Next page.)

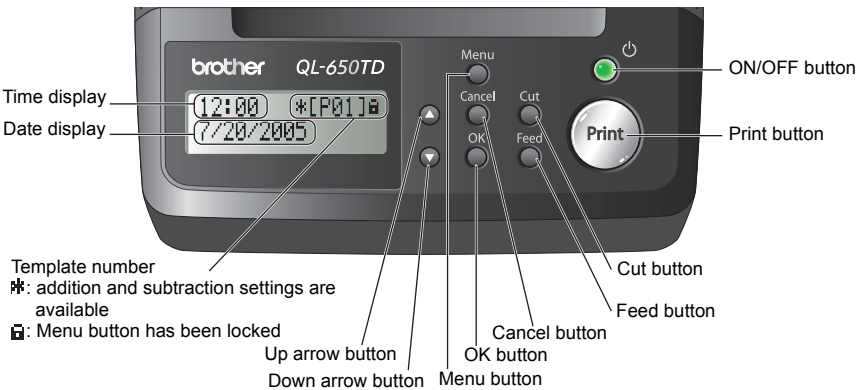

ⓘ When not in use, close the DK Roll cover to prevent dust and debris from accumulating in the printing unit.

Rear view

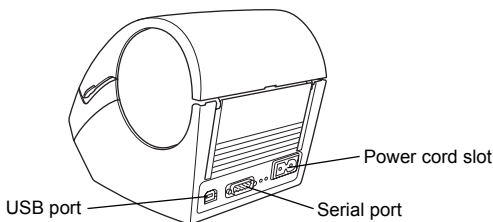

Introduction

STEP 1

Before using the printer

STEP 2

Using only this printer (No PC)

STEP 3

Connecting to your PC
For Windows
For Macintosh

STEP 4

Maintenance and Troubleshooting

LCD

LCD display is separated between Time Display mode and Menu Selection mode

■ Time Display mode





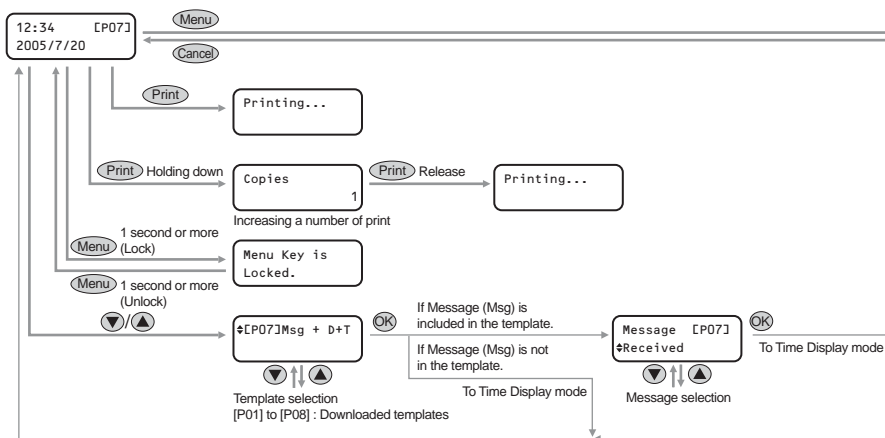

This is the normal LCD display mode; when turning on the power of the printer, when the printer is not operated, etc.

12:34 * [P01] 
2005/7/20

List of menus of manual operation button



Each button is indicated by the following marks.

	Menu button
	Cancel button
	Print button
	OK button
	Up arrow button
	Down arrow button



The simple operation in Time Display mode can create a label with date, time, or message.

Select the template

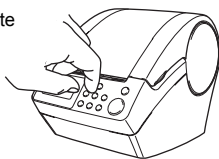

Print

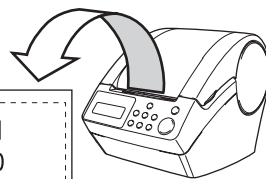
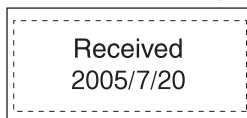

For details, refer to → "Creating a label" in page 30.

■ Menu Selection mode

The LCD displays in this mode when editing the template and setting or changing the function.

Menu 1/12
◆Label Settings

Introduction

STEP 1

Before using the printer

STEP 2

Using only this printer (No PC)

STEP 3

Connecting to your PC
For Windows
For Macintosh

STEP 4

Maintenance and Troubleshooting

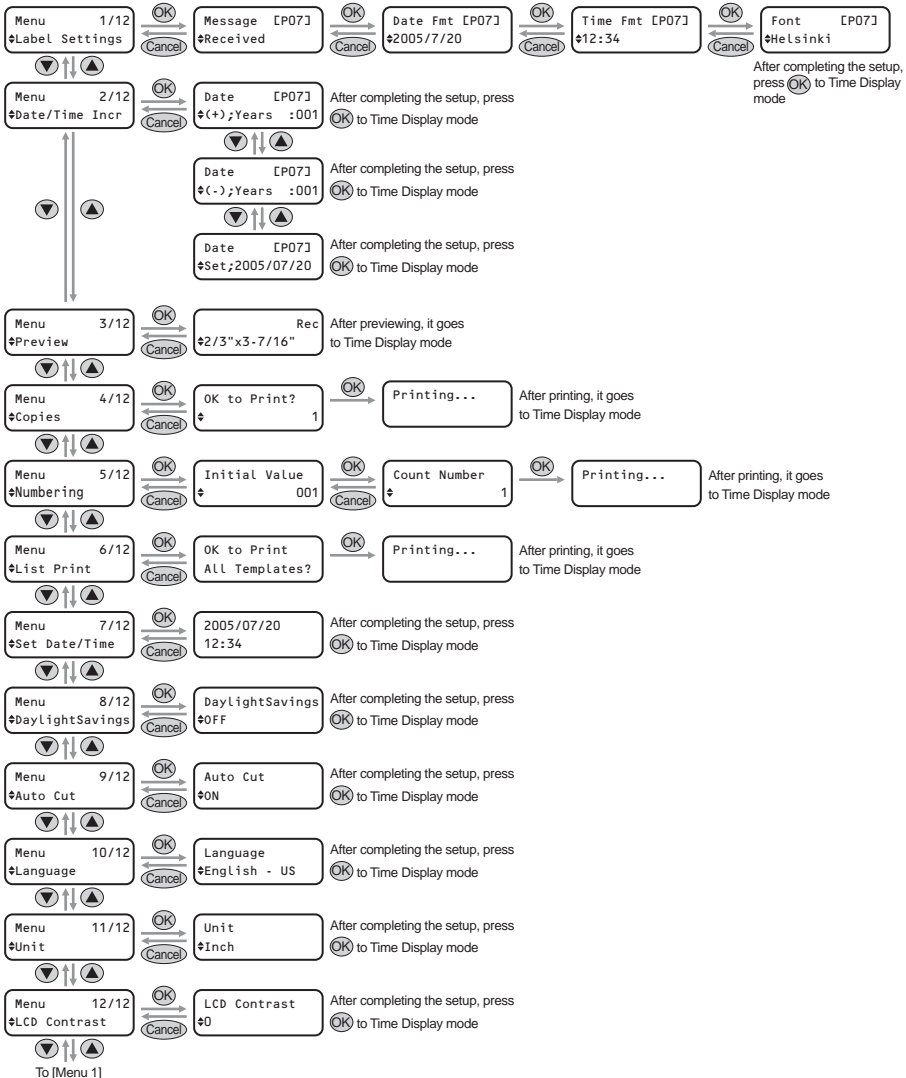

After completing the setup, press OK to Time Display mode

After completing the setup, press +(-);Years :001 OK to Time Display mode

After completing the setup, press +(-);Years :001 OK to Time Display mode

After completing the setup, press #Set;2005/07/20 OK to Time Display mode

After previewing, it goes to Time Display mode

After printing, it goes to Time Display mode

After printing, it goes to Time Display mode

After printing, it goes to Time Display mode

After completing the setup, press OK to Time Display mode

After completing the setup, press OK to Time Display mode

After completing the setup, press OK to Time Display mode



















After completing the setup, press OK to Time Display mode

After completing the setup, press OK to Time Display mode

After completing the setup, press OK to Time Display mode

Manual operation button



The functions of each manual operation button are shown below.

Name	Function												
ON/OFF button ()	Turns ON/OFF the power of the printer. The LED lamp mounted on button indicates the operation status of the printer.												
	<table border="1"> <thead> <tr> <th>LED lamp</th> <th>Status</th> </tr> </thead> <tbody> <tr> <td>Turns OFF </td> <td>The power is turned OFF.</td> </tr> <tr> <td>Turns ON </td> <td>The power is turned ON.</td> </tr> <tr> <td>Blinks rapidly </td> <td>An error occurs. For details on troubleshooting, refer to →"Troubleshooting" in page 59.</td> </tr> <tr> <td>Blinks slowly </td> <td>As the printer is in processing or waiting, wait for a while.</td> </tr> <tr> <td>Turns OFF after blinking 10 times  × 10</td> <td>A system error occurs. Turn OFF the power of the printer and turn it ON again. Nevertheless, if this error occurs again, contact your local distributor or Brother Call Center.</td> </tr> </tbody> </table>	LED lamp	Status	Turns OFF 	The power is turned OFF.	Turns ON 	The power is turned ON.	Blinks rapidly 	An error occurs. For details on troubleshooting, refer to →"Troubleshooting" in page 59.	Blinks slowly 	As the printer is in processing or waiting, wait for a while.	Turns OFF after blinking 10 times  × 10	A system error occurs. Turn OFF the power of the printer and turn it ON again. Nevertheless, if this error occurs again, contact your local distributor or Brother Call Center.
	LED lamp	Status											
	Turns OFF 	The power is turned OFF.											
	Turns ON 	The power is turned ON.											
	Blinks rapidly 	An error occurs. For details on troubleshooting, refer to →"Troubleshooting" in page 59.											
Blinks slowly 	As the printer is in processing or waiting, wait for a while.												
Turns OFF after blinking 10 times  × 10	A system error occurs. Turn OFF the power of the printer and turn it ON again. Nevertheless, if this error occurs again, contact your local distributor or Brother Call Center.												
Print button	Starts printing.												
Cut button	Cuts the printed label. This button is used when "Auto Cut" is set to "OFF". For details, refer to →"Cutting the roll automatically when printing: Menu 9" in page 37.												
Feed button	<ul style="list-style-type: none"> • When using DK Label (pre-cut label), feeds the DK Label to the edge of label. When pressing this button more than one second, the DK Label is fed to the next label. • When using DK Tape (Continuous tape), feed DK Tape by 1" (25.4mm). • When the DK Roll is not set, this printer enters cleaning mode and the roller spins by 1/3" (8 mm). When pressing this button for more than one second, the roller spins by 4" (10 cm). 												
Menu button	Switch the Time Display mode (normal time) and Menu Selection mode (when setting).  In order to avoid changing the template setting mistakenly, the Menu button can be locked. For details, refer to →"Locking the Menu button" in page 39.												
Cancel button	The setting is canceled and the screen returns to the previous mode or screen.												
OK button	Decides the mode or setting value.												
Up/down arrow button ( / )	Changes the menu or setting value.												

3 Setting the DK Roll

Applicable DK Rolls

The usable types of DK Roll for the printer are shown below.

 DK Roll General name for DK Label and DK Tape.	 DK Label	This is a pre-cut label roll. Thermal recording paper and thermal recording film are available.
	 DK Tape	This is a freely cuttable full-page adhesive tape. Thermal recording paper and thermal recording film are available.

- DK Roll, DK Tape and DK Label are available. For the list of applicable DK Rolls, refer to "List of consumable items" shown in → "Software User's Guide (PDF Manual)".
- Be sure to use only genuine DK Roll for the printer.

Setting the DK Roll

- 1 Check that the power is turned OFF (check LCD and LED lamp). Lift both the both sides of lower part of DK Roll cover on the front side of the printer to open the cover.

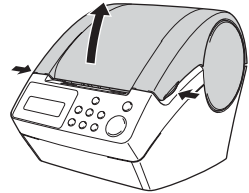

- 2 Pull up the roll release lever and remove the protection sheet of printing unit. Then, remove the battery protection sheet.

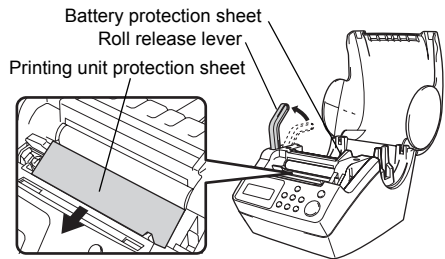

- 3 Insert the spool of the DK Roll along the spool guide of the printer.

- Check the both sides of spool of DK Roll are correctly inserted into spool guide of the printer.

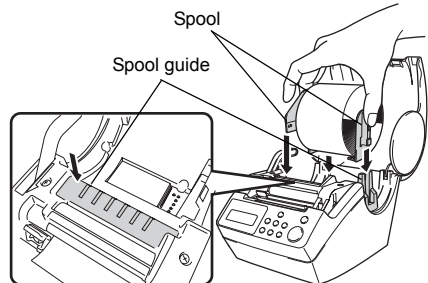

- 4** Check that the roll release lever is in the up position. Insert the edge of DK Roll into the printing unit, and pull it out to just in front of the cutter.

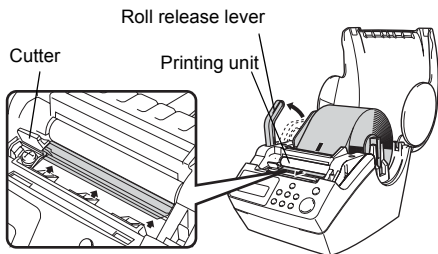

- 5** Push down the roll release lever and close the DK Roll cover.



When the DK Roll could not be pulled out to just before the cutter in the step 4, insert the edge of DK Roll as possible and pull down the roll release lever, and then close the roll release lever. Pressing Feed button feeds the DK Roll to the correct position (when using DK Tape, cut the fed tape as needed).

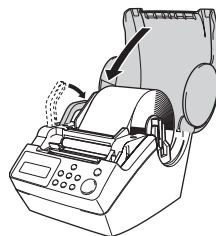

4 Attaching the paper guide

The printer contains a paper guide which can hold up to 10 individual label sheets.

- 1** As shown right, attach the paper guide to the front face of the printer.



When printing more than 10 labels continuously using the auto cut function, remove the paper guide to prevent a paper jam.

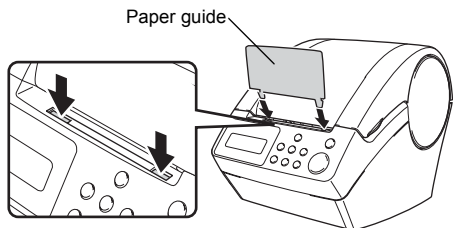

5 Connecting the power supply

- 1** Insert the power cord into the power cord slot on the rear side of the printer.

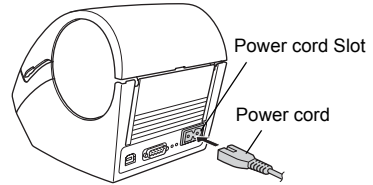

- 2** Insert the power plug into the outlet.

- Before inserting the plug, check the outlet is for 120 VAC.
- Locate the printer near the outlet where the power plug can be pulled out easily.
- When inserting or pulling out the power cord, be sure to hold the power plug.

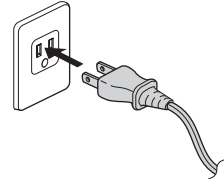

- !** **When using the printer on Windows®, do not connect the printer to the PC before installing software.**

Do not connect the printer to the PC until the message that prompts the connection when installing the printer driver.

When connecting the printer to the PC before installing the printer driver, the dialog box shown right is displayed. At that time, click [Cancel] and disconnect the USB cable. Then, install the printer driver. For details, refer to →"3. Installing the software" in page 43.



6 Setting clock/language/unit

After purchasing the printer, it is necessary to set clock, language, and unit.
Before setting the printer, check → "Setting the DK Roll" in page 23, → "Attaching the paper guide" in page 24, → "Connecting the power supply" in page 25 are completed.



- Removing both of battery and outlet causes reset of the clock, therefore set it again.
For details, refer to → "Setting the clock: Menu 7" in page 36.
- For replacing the battery, refer to → "Replacing the lithium battery for clock backup" in page 57.

1	<p>Press ON/OFF button (⏻) to turn on the power of the printer. Time setting screen is displayed on LCD, and then year "05" and "YY" are displayed alternately.</p>	<div style="border: 1px solid black; border-radius: 10px; padding: 5px; width: fit-content; margin: 0 auto;"> ◆2005/01/01 00:00 </div>
2	<p>Set the year by up or down arrow button (▲/▼) and press OK button. The year is determined and then month "01" and "MM" are displayed alternately.</p>	<div style="border: 1px solid black; border-radius: 10px; padding: 5px; width: fit-content; margin: 0 auto;"> ◆20YY/01/01 00:00 </div>
3	<p>Set the month by up or down arrow button (▲/▼) and press OK button. The month is determined and then date "01" and "DD" are displayed alternately.</p>	<div style="border: 1px solid black; border-radius: 10px; padding: 5px; width: fit-content; margin: 0 auto;"> ◆2005/MM/01 00:00 </div>
4	<p>Set the date by up or down arrow button (▲/▼) and press OK button. The date is determined and then hour "00" and "hh" are displayed alternately.</p>	<div style="border: 1px solid black; border-radius: 10px; padding: 5px; width: fit-content; margin: 0 auto;"> ◆2005/07/DD 00:00 </div>
5	<p>Set the hour by up or down arrow button (▲/▼) and press OK button. The hour is determined and then minute "00" and "mm" are displayed alternately.</p>	<div style="border: 1px solid black; border-radius: 10px; padding: 5px; width: fit-content; margin: 0 auto;"> 2005/07/20 ◆hh:00 </div>
6	<p>Set the minute by up or down arrow button (▲/▼) and press OK button. The minute is determined and then language setting screen is displayed.</p>	<div style="border: 1px solid black; border-radius: 10px; padding: 5px; width: fit-content; margin: 0 auto;"> 2005/07/20 ◆12:mm </div>

- 7** Set the language by up or down arrow button (▲/▼) and press OK button.
The language is determined and then unit setting screen is displayed.

Language
◆English - US

- 8** Set the unit by up or down arrow button (▲/▼) and press OK button.
The unit is determined and then Time Display mode is displayed.

Unit
◆inch

- 9** When turning on the power, Time Display mode will be displayed from the next time.
Every process such as creating or printing a label, setting each function is operated in this mode.
For details, refer to →"STEP 2 Creating and printing a label using only this printer" in page 29.

12:34 [P01]
2005/7/20



The setting of clock/language/unit can be changed afterwards.

- →"Setting the clock: Menu 7" in page 36
- →"Setting Daylight Saving Time: Menu 8" in page 37
- →"Setting the language: Menu 10" in page 38
- →"Setting the unit: Menu 11" in page 38

7 Procedure for creating a label

The general procedure for creating a label with the printer is shown below.

1 Decide the type of label you want to create.

Label images

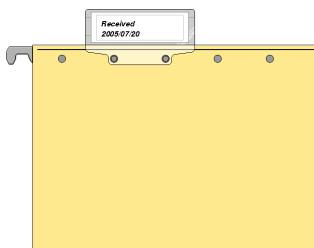
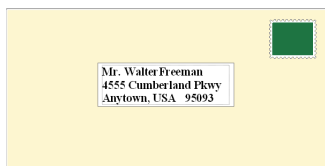

2 Prepare the appropriate DK Roll to the label image.

Prepare the appropriate DK Roll to the label image

Set the DK Roll

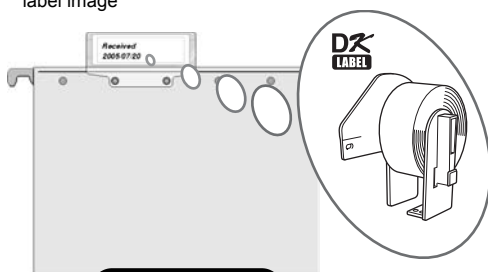

→ Page 23

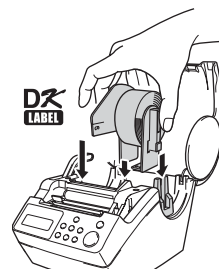

→ Page 23

3 Create a label and print it.



By installing the included software, it is possible to design the label by PC and print it, or to download the designed label to the printer to print it. For how to install the software, refer to →"STEP3 Connecting the printer to your PC" in page 41, for usage, refer to →"Software User's Guide (PDF Manual)". It is also possible to change the content of printing and printing format with the printer only for printing.

Select the template

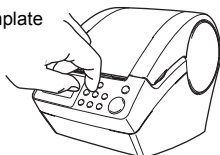

→ Page 30

Print



→ Page 31

After comprehending the flow of creating a label, let's create a label. Proceed to →"STEP 2 Creating and printing a label using only this printer" in page 29.

STEP 2

Creating and printing a label using only this printer

This printer has eight built-in templates for your convenience. You may select from these templates by scrolling up or down (▲/▼) o find the template you want and then pressing the Print button.

Creating a label

1. Selecting a template → Page 30

▼
2. Printing a label → Page 31

Other convenient functions

Editing a template: Menu 1 → Page 32

Adding/reducing/fixing the date of the template: Menu 2 → Page 33

Confirming print content prior to printing: Menu 3 → Page 34

Specifying the number (quantity) of prints: Menu 4 → Page 35

Printing labels with label numbers: Menu 5 → Page 35

Printing a list of templates: Menu 6 → Page 36

Setting the clock: Menu 7 → Page 36

Setting Daylight Saving Time: Menu 8 → Page 37

Cutting the roll automatically when printing: Menu 9 → Page 37

Setting the language: Menu 10 → Page 38

Setting the unit of measure (inch or mm): Menu 11 → Page 38

Adjusting the contrast of LCD: Menu 12 → Page 39

Locking the Menu button → Page 39

Concerning the downloaded template → Page 39

Concerning the download of message → Page 39

Creating a label

After deciding the type of label you want to create, set the appropriate DK label to the label image you want (refer to →"Setting the DK Roll" in page 23).

1. Selecting a template

Select the template of the label you want to create. This printer has eight built-in templates available for your convenience.



It is also possible to create templates with your own PC. For details, refer to →"Software User's Guide (PDF Manual)".

- 1** Press ON/OFF button (⏻) to turn on the power.
Time Display mode is displayed.

12:34 [P01]
2005/7/20

- 2** Select a template by scrolling up or down with the arrow button (▲/▼) and press the OK button to select.

When selecting a template which includes a particular message (Msg), select the message and then press the OK button. The selected template is determined, and the screen returns to Time Display mode.

For details on available templates, refer to "Type of template" below.

◆[P07]Msg+D+T

Type of template

Name of template	Content	Sample of printing
[P01]Date	Date	2005/7/20
[P02]Time	Time	12:34
[P03]Message	Message	Received
[P04]Date+Time	Date + time	2005/7/20 12:34
[P05]Msg+Date	Message + date	Received 2005/7/20

Name of template	Content	Sample of printing
[P06]Msg+Time	Message + time	Received 12:34
[P07]Msg+D+T	Message + date + time	Received 2005/7/20 12:34
[P08]Msg+Num	Message + numbering	Received 001

💡 When a template is downloaded from a PC, the screen is displayed as shown below.

- [D01] Sample1
- [D02] Sample2



2.Printing a label

■Printing only one label

1 Press the Print button while in Time Display mode.
The contents of the template are printed.

💡 For a preset template, the content of the label is automatically adjusted for the size of the DK Roll.

⚠ If the content does not fit into the print range even if the font size is minimum, an error will occur.

■Specifying the number (quantity) of labels to be printed

1 Press and hold down the Print button.
The screen shown right is displayed, and the number (quantity) increases.

↓

2 When the quantity (1 to 999) you want to print is displayed, release the Print button immediately.
The number of labels displayed when releasing the Print button will be printed.

💡 It is also possible to select the quantity of labels to be printed from a menu. Refer to →"Printing the labels specifying the number: Menu 4" in page 35.

Introduction

STEP 1

Before using the printer

STEP 2

Using only this printer (No PC)

STEP 3

Connecting to your PC
For Windows
For Macintosh

STEP 4

Maintenance and Troubleshooting



Other convenient functions

The menu of the printer has various function to make the printer user-friendly, such as setting to change the contents of the template, and so on.

Editing a template: Menu 1

By editing a selected template, it is possible to change the label to your own format. The editable content varies depending on the selected template.

The following explains an example when selecting the template "[P07]Msg+D+T".

1	<p>Press the Menu button in Time Display mode. Menu Selection mode is displayed.</p>	<p>12:34 [P07] 2005/7/20</p>												
2	<p>Select "Menu 1" by up or down arrow button (▲/▼) and press OK button. Message selection mode is displayed.</p>	<p>Menu 1/12 ◆Label Settings</p>												
3	<p>Select the message by up or down arrow button (▲/▼) and press OK button. The message is determined, and then date format selection mode is displayed.</p> <p>Type of message</p> <table style="width: 100%; border: none;"> <tbody> <tr> <td style="width: 33%;">• Received</td> <td style="width: 33%;">• Inspected</td> <td style="width: 33%;">• Approved</td> </tr> <tr> <td>• Certified</td> <td>• Service By</td> <td>• Best Used By</td> </tr> <tr> <td>• Expires</td> <td>• Installed</td> <td>• Prepared</td> </tr> <tr> <td>• Manufactured</td> <td>• None</td> <td></td> </tr> </tbody> </table> <p> Downloading the new message from PC can add the message.</p> <p> "None" can be selected only when using the template [P08].</p>	• Received	• Inspected	• Approved	• Certified	• Service By	• Best Used By	• Expires	• Installed	• Prepared	• Manufactured	• None		<p>Message [P07] ◆Received</p>
• Received	• Inspected	• Approved												
• Certified	• Service By	• Best Used By												
• Expires	• Installed	• Prepared												
• Manufactured	• None													
4	<p>Select the date format by up or down arrow button (▲/▼) and press OK button. The date format is determined, and then time format selection mode is displayed.</p>	<p>Date Fmt [P07] ◆2005/7/20</p>												

- 5** Select the time format by up or down arrow button (▲/▼) and press OK button.
The time format is determined, and then font selection mode is displayed.

Time Fmt [P07]
◆12:34 (24)

- 6** Select the font by up or down arrow button (▲/▼) and press OK button.
The setting is saved and the screen returns to Time Display mode.

Font [P07]
◆L.Gothic Bold

Type of font

- Helsinki
- Brusseles
- **San Diego**
- L.Gothic Bold
- Brougham

Adding/reducing/fixing the date of the template: Menu 2

It is possible to add/reduce the date of the template to/from the current date. It is also possible to fix it to a specified date.

- 💡 • In Time Display mode, the current date is displayed even if adding/reducing/fixing the date.
- The settable item varies depending on the content of template.

The following explains an example when selecting the template "[P01]Date".

- 1** Press the Menu button in Time Display mode.
Menu Selection mode is displayed.

- 2** Select "Menu 2" by up or down arrow button (▲/▼) and press OK button.
Date addition selection mode is displayed.

Menu 2/12
◆Date/Time Incr

- 3** Select addition/subtraction/fix by up or down arrow button (▲/▼) and press OK button.

Date [P01]
◆(+);Years :000

- (+) : Addition (adds the specified value to the current date.)
- (-) : Subtraction (reduces the specified value from the current date.)
- Set : Fix (specifies the arbitrary date.)

■When selecting addition or subtraction

- 4** Select the unit of addition/subtraction by up or down arrow button (▲/▼) and press OK button.

Date [P01]
◆(+);Months :000

5 Select the value (000 to 999) of addition/subtraction by up or down arrow button (▲/▼) and press OK button.

- The setting is saved and the screen returns to Time Display mode.
- When setting the addition/subtraction/fix of date, "*" is displayed in Time Display mode as shown right.

Date [P01]
 ◆(+);Months :003

12:34 *[P01]
 ◆2005/7/20

■When selecting fix

4 Set the date and time by up or down arrow button (▲/▼) and press OK button.

- The setting is saved and the screen returns to Time Display mode.
- When setting the addition/subtraction/fix of date, "*" is displayed in Time Display mode as shown right.

Date [P01]
 ◆Set;2006/01/20

12:34 *[P01]
 2005/7/20

💡 When you want to put the current time back on the setting for printing, select addition (+) or subtraction (-) to put the value back on "000".

Confirming print content prior to printing: Menu 3

If necessary, you may check and confirm the content of that which you want to print prior to actual printing.

1 Press the Menu button in Time Display mode.
Menu Selection mode is displayed.

▼

2 Select "Menu 3" by up or down arrow button (▲/▼) and press OK button.

- The content of printing is scrolled and displayed from the right side of the first line.
- When the display is completed, the screen returns to Time Display mode.

Menu 3/12
 ◆Preview

↓

←Received 20
 2/3"x3-7/16"

Specifying the number (quantity) of prints: Menu 4

- 1** Press the Menu button in Time Display mode.
Menu Selection mode is displayed.

- 2** Select "Menu 4" by up or down arrow button (▲/▼) and press OK button.

Menu 4/12
◆Copies

- 3** Select the number (1 to 999) by up or down arrow button (▲/▼) and press OK button.

The specified number of labels are printed, and the screen returns to Time Display mode.

OK to Print? 3
◆

Printing labels with label numbers: Menu 5

When selecting a template of "[P08]Msg+Num" or the downloaded template which is specified its numbering, specify the first value of numbering and numbering times, and then print the labels.

 For details on downloaded templates, refer to →"Software User's Guide (PDF Manual)".

- 1** Press the Menu button in Time Display mode.
Menu Selection mode is displayed.

- 2** Select "Menu 5" by up or down arrow button (▲/▼) and press OK button.

Menu 5/12
◆Numbering

- 3** Select the first value (000 to 999) by up or down arrow button (▲/▼) and press OK button.

 When holding down the up or down arrow button (▲/▼), the value increases/decreases by 10 unit.

Initial Value 010
◆

- 4** Select number of times (1 to 999) by up or down arrow button (▲/▼) and press OK button.

The label is printed for the specified number of times, and the screen returns to Time Display mode.

Count Number 5
◆

Printing a list of templates: Menu 6

It is possible to print a sample of every template (including downloaded templates) for reference.

 For details on downloaded templates, refer to → "Software User's Guide (PDF Manual)".

 Select a DK Tape that can handle up to 2-3/7" (62 mm) in width. If the DK Tape is not of appropriate size, an error message appears and unable to print.

1 Press the Menu button in Time Display mode.
Menu Selection mode is displayed.

2 Select "Menu 6" by up or down arrow button (▲/▼) and press OK button.

Menu 6/12
◆List Print

3 Press OK button or Print button.
The list of templates is printed, and the screen returns to Time Display mode.

OK to Print
All Templates?

Setting the clock: Menu 7

1 Press the Menu button in Time Display mode.
Menu Selection mode is displayed.

2 Select "Menu 7" by up or down arrow button (▲/▼) and press OK button.

Menu 7/12
◆Set Date/Time

3 Set the clock by up or down arrow button (▲/▼) and press OK button.

 For how to set the clock, refer to the steps 2 to 6 in → "Setting clock/language/unit" in page 26.

When the setting of clock is completed, the screen returns to Time Display mode.

◆2005/01/01
00:00

 If the battery is no longer holding a charge or if it is removed from the printer unit, the clock will stop functioning and it will need to be reset upon installation of a new battery. So long as the battery is holding a sufficient charge, the clock will function properly, even if the power cord is removed.

Setting Daylight Saving Time: Menu 8

By setting Daylight Saving Time to "ON", it is possible to advance the clock one hour. It is also reflected to Time Display mode and time used for template.

- 1 Press the Menu button in Time Display mode.
Menu Selection mode is displayed.



- 2 Select "Menu 8" by up or down arrow button (▲/▼) and press OK button.

Menu 8/12
◆Daylight Savings



- 3 Select "ON" by up or down arrow button (▲/▼) and press OK button.
The setting is saved and the screen returns to Time Display mode.

Daylight Savings
◆ON

Cutting the roll automatically when printing: Menu 9

By setting the auto cut to "ON", the roll is automatically cut when printing the labels.

- 1 Press the Menu button in Time Display mode.
Menu Selection mode is displayed.



- 2 Select "Menu 9" by up or down arrow button (▲/▼) and press OK button.

Menu 9/12
◆Auto Cut



- 3 Select "ON" by up or down arrow button (▲/▼) and press OK button.
The setting is saved and the screen returns to Time Display mode.

Auto Cut
◆ON

Setting the language: Menu 10

- 1** Press the Menu button in Time Display mode.
Menu Selection mode is displayed.

- 2** Select "Menu 10" by up or down arrow button (▲/▼) and press OK button.

Menu 10/12
◆Language

- 3** Select the language by up or down arrow button (▲/▼) and press OK button.
The setting is saved and the screen returns to Time Display mode.

Language
◆English - US

 When selecting other than "English - US", the unit is "mm". If you want to use "inch", refer to → "Setting the unit: Menu 11".

Setting the unit of measure (inch or mm): Menu 11

- 1** Press the Menu button in Time Display mode.
Menu Selection mode is displayed.

- 2** Select "Menu 11" by up or down arrow button (▲/▼) and press OK button.

Menu 11/12
◆Unit

- 3** Select the unit by up or down arrow button (▲/▼) and press OK button.
The setting is saved and the screen returns to Time Display mode.

Unit
◆inch

Adjusting the contrast of LCD: Menu 12

- 1** Press the Menu button in Time Display mode.
Menu Selection mode is displayed.

- 2** Select "Menu 12" by up or down arrow button (▲/▼) and press OK button.

Menu 12/12
◆LCD Contrast

- 3** Select the contrast by up or down arrow button (▲/▼) and press OK button.
The setting is saved and the screen returns to Time Display mode.

LCD Contrast
◆+1

Locking the Menu button

To prevent inadvertent changes to templates, the menu button can be locked.

- 1** Press the Menu button for more than one second in Time Display mode.

- When the Menu button is locked, "☒" is displayed in Time Display mode as shown right.
- When pressing the Menu button for more than one second again, the Menu button is unlocked.

12:34 [P07]☒
2005/7/20

Concerning the downloaded template

It is possible to download and use the template design created by P-touch Editor 4.2 to the main unit using P-touch Transfer Manager.

It will be convenient to download the logo and address of your company and checklist.

brother

<http://www.brother.com>

Circulation

2005/07/20

B. Brown
M. Green
H. Smith
I. Jones

Concerning the download of message

It is possible to add the item selected for Message to the main unit using P-touch Transfer Manager.

It will be convenient to set the name or company name. For details, refer to →"Software User's Guide (PDF Manual)".

Tested by : H. Brown
2005/7/20

STEP 3

Connecting the printer to your PC

By using the software included with this printer, you can create a variety of labels quickly and easily using your personal computer.

For details on the software included with this printer and additional hardware and software requirements you want, refer to → "Software User's Guide (PDF Manual)".

For Windows

1. Software description → Page 42



2. Notes on installation → Page 43



3. Installing the software → Page 43

For Macintosh

1. Software description → Page 47



2. Notes on installation → Page 47



3. Software installation → Page 48

For Windows

The software included with this printer is compatible with the following operating systems:
The software is available for the following operating system.
Microsoft® Windows® 98 SE/Me/2000 Professional/XP



For details on software, refer to →"Software User's Guide (PDF Manual)".

1. Software description

The CD-ROM included with this printer contains the following software and printer driver.

■P-touch Editor 4.2

It is possible to create various types of labels such as address labels and CD/DVD labels. It is also possible to link previously created databases (database function) and to manage information such as names and address (label list function).

The following tools will be also installed.

• P-touch Transfer Manager 1.2

The template data and image data created by exporting the label created by P-touch Editor can be transferred to the printer. The data transferred to the printer can be printed by the printer only as a downloaded template. The texts which will be used as Message of the preset template can be transferred as well.

• P-touch Library 1.0

The label created by P-touch Editor can be printed again quickly and easily.

• P-touch 4.2 Add-Ins Utility

By using the Add-In icon set for Microsoft® Word 97/2000/2002/2003, Microsoft® Outlook® 2000/2002/2003, Microsoft® Excel 97/2000/2002/2003, it is possible to create a label from each bit of data.

• P-touch Backup Manager 1.2

Data can be freely moved between this printer and a PC. Data can be safely stored (backed-up) as an added safety measure.

■P-touch Address Book 1.0

It is possible to manage the address to print the address label easily.

It is also possible to import the contact data from contact information of Microsoft® Outlook®.

■Printer Driver

When using the printer together with a PC, it is necessary to install this printer driver.

■Software User's Guide (PDF Manual)

How to use each software is described. It can be referenced by using Adobe® Acrobat® Reader® or Adobe® Reader®.

It is also possible to reference it directly from the CD-ROM.

2. Notes on installation

- Do not connect this printer to a PC until the prompt message appears. If this printer has already been connected to a PC prior to software installation, immediately remove the USB plug from the PC and wait for the software prompt.
- When installing it to Windows® 2000/XP, log in by the authority of administrator.
- When installing the software, the screen shown right may be displayed. At this time, click [OK] and install it all over again.
- After terminating all other applications, begin installing the software. Especially, when the application of Microsoft® Office® is running, Add-In may not be set correctly.



3. Installing the software

This section explains how to install the P-touch Editor 4.2, P-touch Address Book 1.0, Printer Driver, and User's Guide as a whole.

The procedure for installing them varies depending on the OS of your PC.

The following is the example for Windows XP.

- 1** Start up the PC and insert the CD-ROM into CD-ROM drive. QL-series Installer starts up and P-touch Setup screen is displayed.



- It may take a time to display the screen.
- If it does not start up automatically, double click "Setup.exe" icon in CD-ROM.

- 2** Click "Standard Installation".

The preparation for installing the software starts and License Agreement screen is displayed.



Each button enables the following operation.

1 Standard Installation

P-touch Editor 4.2,
P-touch Address Book 1.0,
Printer Driver, and User's Guide
can be installed as a whole.

2 Custom Installation

P-touch Editor 4.2, P-touch Address Book 1.0, Printer Driver, and User's Guide can be installed individually.

3 Show User's Guide

Software User's Guide (PDF Manual) can be referenced without installing it.

4 Install Acrobat Reader

"Adobe® Acrobat® Reader®" to reference Software User's Guide (PDF Manual) can be installed.



Adobe® Acrobat® Reader® 5.0 will be installed. If you have higher version, do not install it.



- 3** Read the license agreement very carefully. If you agree with the terms and conditions of the license agreement, click [Yes] to continue the installation. Customer Information screen is displayed.



- 4** Input "User Name" and "Company Name", and click [Next]. Choose Destination Location screen is displayed.



- 5** Click [Next]. Add shortcut screen is displayed.
 When you want to change the folder where to install it, click [Browse].



- 6** Check the location where you want to add the shortcut (function to access it easily by clicking) of software, and click [Next]. Start Copying Files screen is displayed.
 When the shortcut is not required, clear the check.

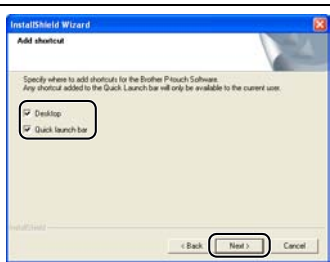

7 Check the setting, and if it is set correctly, click [Next].
Add-In settings screen is displayed.

Driver Setup (Brother P-touch) screen is displayed.

- ⚠ It may take a time to display the screen.
- ⚠ If it is not set correctly, click [Back] and set it again.



8 Check the software with which you want to set the Add-In, and click [Next].
Driver Setup (Brother P-touch) screen is displayed.

- ⚠ Check the every application of Microsoft® Office® is quitted, and go to the next step.
- 💡 For details on Add-In setting, refer to → "Software User's Guide (PDF Manual)".



9 When the message "Connect P-touch, and then turn it on." is displayed in the set-up screen, connect the USB cable and power cord to the printer.

- ⚠ As the caution label is put on the USB port of the printer, remove it and then connect the USB cable.

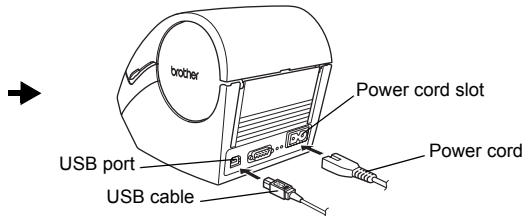
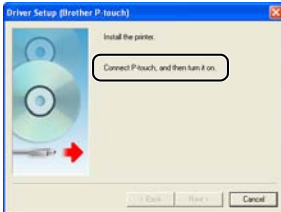

10 Connect the USB cable to the USB port of the PC.
Press ON/OFF button (⏻) of the printer to turn on the power.
When the PC recognizes the printer and the installation of driver is completed, User Registration screen is displayed.

- 💡 When connecting the printer to PC via USB hub, it may not be connected correctly. At that time, connect the printer directly to the USB port of PC.

11 Select if you do the user registration at once, and click [Next].

- When selecting "Yes, display the page.", the screen for online user registration is displayed via internet. After the user registration, continue the installation (registration is recommended).
- When selecting "No, do not display the page.", the installation continues.

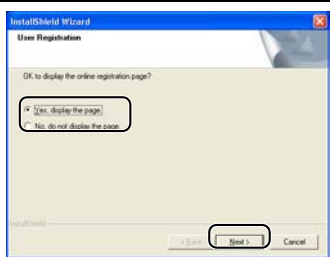
**12** Click [Finish].

The installation of software is completed.

- 💡 When the installation is completed, the message which prompts to reboot the PC may be displayed. In this case, select "Restart" and click [Finish].

**13** Start up each installed software.

- When starting P-touch Editor, click in order of [Start]-[All Programs (Programs)]-[Brother P-touch]-[P-touch Editor 4.2].
- When starting P-touch Address Book, click in order of [Start] - [All Programs (Programs)] - [Brother P-touch] - [P-touch Address Book 1.0].

- 💡 For details on software, refer to →"Software User's Guide (PDF Manual)". Software User's Guide (PDF Manual) can be displayed by clicking in order of [Start]-[ALL Programs (Programs)]-[Brother P-Touch]-[Manuals]-[QL-Series User's Guide (English)].

For Macintosh

When using the printer connecting to Macintosh[®], it is necessary to install the software from included CD-ROM.

The software is available for the following OSs.

Mac OS[®] X 10.1 ~ 10.3.9



For details on software, refer to →"Software User's Guide (PDF Manual)".

1. Software description

The included CD-ROM contains the following software and printer driver.

■P-touch Editor 3.2

It is possible to create various labels such as address label and CD/DVD label.

■Fonts

These are English fonts such as Atlanta.

■Auto Format Templates

These are template layouts for label.

These are contents used for P-touch Editor 3.2

■Clip Art

Illustrations which can be allocated to the label.

These are contents used for P-touch Editor 3.2

■Printer Driver

When using the printer connecting to Macintosh[®], it is necessary to install this printer driver.

2. Notes on installation

- Until the installation of printer driver is completed, do not connect the printer to Macintosh[®]. If it has been connected to it, pull out the USB cable from Macintosh[®].
- When installing it, log in as the administrator.

3. Software installation

This section explains how to install the P-touch Editor 3.2, Fonts, Auto Format Templates, and Clip Art as a whole, and to install the printer driver and set it for the printer. The procedure for installing it varies depending on the OS version of your Macintosh®.

Here explains the example of Mac OS® X 10.3.9.

- 1 Start up Macintosh®, and insert the CD-ROM into CD-ROM drive. QL-Series screen is displayed.

 When it does not start up automatically, double click QL-Series (CD-ROM) icon.



- 2 Click [Mac OS X] folder.



- 3 Double click [P-touch Editor 3.2 Installer]. P-touch Editor 3.2 Installer starts up and Introduction screen is displayed.



- 4 Check the content and click [Next]. Important Information screen is displayed.



- 5 Check the content and click [Next].

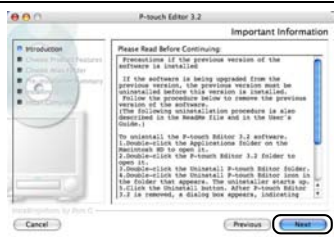

6 Click [Next].

 It is possible to select the program you want to install. Clear the check of program that is not installed.

Choose Alias Folder screen is displayed.

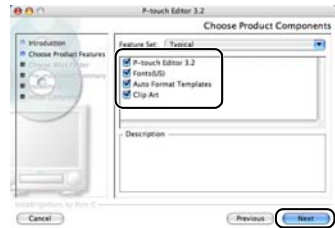
**7** Select the location where you create the alias, and click [Next].

 For other than Mac OS® X 10.1, do not select "In the Dock". The alias is not created in the doc, and the icon of doc may be changed back to the default.

Pre-Installation Summary screen is displayed.

**8** Click [Install].

The installation starts.

**9** After the installation is completed and the screen shown right is displayed, click [Done].

The installation of software is completed. Next, install the printer driver.

**10** Double click [QL-500 550 650TD Driver.pkg] in [Mac OS X] folder.

Driver Installer starts up and Driver Setup screen is displayed.



- 11** Click [Continue].
Important Information screen is displayed.



- 12** Click [Continue].
Software License Agreement screen is displayed.



- 13** Check the content and select "English",
and then click [Continue].
License agreement screen is displayed.



- 14** When continuing the installation, click [Agree].
Select a Destination screen is displayed.



- 15** Select the drive you want to install, and
click [Continue].
Easy Install screen is displayed.
💡 Select the drive where the Mac OS® X is
installed.



16 Select the drive where you install the driver, and click [Install].
The screen in which the name and password of administrator is displayed.

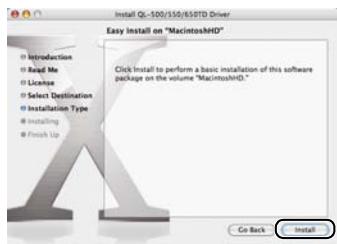

17 Input "Name" and "Password" of administrator and click [OK].
The screen to check the installation is displayed.



18 When continuing the installation, click [Continue Installation].
The installation starts.



19 When the installation is completed and the message "The software was successfully installed" is displayed, click [Restart].
Macintosh® is rebooted.
The installation of printer driver is completed.



20 After rebooting, connect the USB cable and power cord to the printer.

⚠ As the caution label is put on the USB port of the printer, remove it and then connect the USB cable.

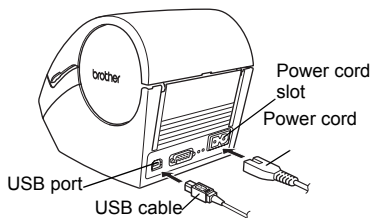

21 Connect the USB cable to the USB port of Macintosh®.
Press ON/OFF button (⏻) of the printer to turn on the power.
💡 When connecting the printer to Macintosh® via USB hub, it may not be connected correctly. At that time, connect the printer directly to the USB port of Macintosh®.

Introduction

STEP 1

Before using the printer

STEP 2

Using only this printer (No PC)

STEP 3

Connecting to your PC For Windows For Macintosh

STEP 4

Maintenance and Troubleshooting

22 Double click the drive where Mac OS® X is installed, and click in order of [Applications]-[Utility]-[Printer Setup Utility (Print Center)]. Printer List screen is displayed.

 When the screen shown right is displayed, click [Add].



23 Click [Add (Add Printer)].



24 Click [USB].





25 Click "QL-650TD" and then click [Add]. The screen returns to Printer List screen.

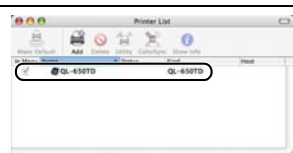

26 Check the "QL-650TD" is added, and close Printer List screen. Now you can use the printer.



27 Double click  of [Applications] folder - [P-touch Editor 3.2] folder in the P-touch Editor is installed.

 For details on software, refer to →"Software User's Guide (PDF Manual)". For Software User's Guide (PDF Manual), refer to the PDF file stored in "Manuals" folder of included CD-ROM.

STEP 4

Maintenance and Troubleshooting

This section of the manual explains how to properly maintain this printer so as to ensure many years of reliable service.

This section also covers how to troubleshoot potential problems and how to read and understand error messages.

Maintenance

Print head maintenance → Page 54

Roller maintenance → Page 54

Label outlet maintenance → Page 55

Replacing the cutter unit → Page 56

Replacing the lithium clock battery → Page 57

Troubleshooting

Potential types of problems → Page 59

Error messages (what they mean) → Page 60

Main specifications → Page 62

Accessories (For USA Only) → Page 63

Maintenance

Maintenance of the printer must be done as needed. However, some environments require that maintenance must be done more frequently (e.g. in dusty conditions).

Print head maintenance

The DK Roll (thermal recording paper type) used with the printer is designed to clean the print head automatically. When the DK Roll passes the print head during printing and label feeding, the print head is cleaned.

Roller maintenance

Clean the roller using the cleaning sheet (separately available). the printer contains only one cleaning sheet. To purchase additional cleaning sheets, refer to →"Accessories (For USA Only)" in page 63 as needed.

- 💡 When doing maintenance on the roller, be sure to use the cleaning sheet exclusive for this printer only.
- If using other cleaning sheet, the surface of roller may be scratched or it may cause a malfunction.

1 Turn OFF the power of the printer.

2 Lift the both sides of lower part of DK Roll cover on the front side of the printer to open the cover.

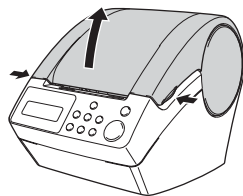

3 Pull up the roll release lever and remove the DK Roll.

- 💡 Before cleaning the roller, it is necessary to remove the DK Roll. Otherwise, the roller cleaning function does not function normally.

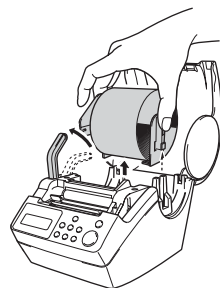

4 Insert the edge (A) of cleaning sheet into the printing unit and pull it out to just in front of the cutter.

- Insert the sheet without removing the A part of sheet.
- Check that the printing surface of cleaning sheet is upward.



5 After inserting the cleaning sheet into the printing unit, push down the roll release lever and remove the B part of cleaning sheet.

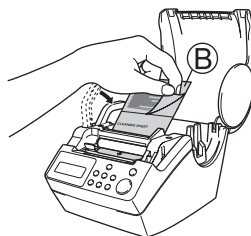

6 Close the DK Roll cover and turn ON the power of the printer.

7 Press the Feed button for more than one second.

The roller spins by 4" (10 cm).
The adhesive face of cleaning sheet removes the stain or dust on the roller.

- If not pressing the Feed button for more than one second, the roller spins only 1/3" (8 mm).
- Dispose the cleaning sheet after use.

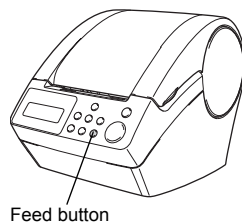

Feed button

Label outlet maintenance

When the glue is attached on the label outlet (metallic plate part and resin guide part) and the printer chews up a label, pull out the power plug from the outlet and clean it up with cloth dipped into ethanol or isopropyl alcohol. It is recommended to clean the label outlet when replacing the cutter unit.

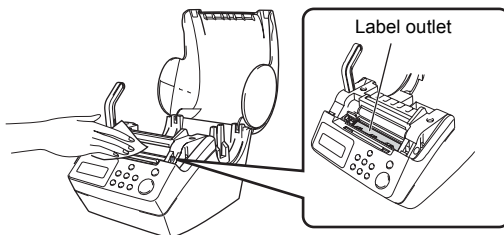

Label outlet

Replacing the cutter unit

Eventually the cutting blade on the cutter unit will become dull and need to be replaced. At the appropriate time, purchase a new replacement cutter unit and install it according to the following procedure. For purchasing a replacement cutter unit, refer to →"Software User's Guide (PDF Manual)".

- 1 Check that the cutter unit is located to the home position.

- 2 Turn OFF the power to this printer and pull out the power cord from the wall outlet.

- 3 Open the DK Roll cover and pull the roll release lever to the up position. Remove the DK Roll.

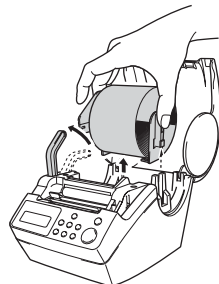

- 4 Using a Phillips-head screwdriver, loosen the screw which holds the cutter blade unit in-place.

 The screw of cutter unit cannot be removed to prevent the malfunction of the printer.

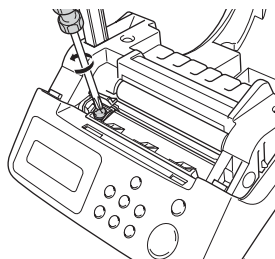

- 5 Hold the knob and carefully remove the cutter unit.

 Take care not to touch the blade of cutter.

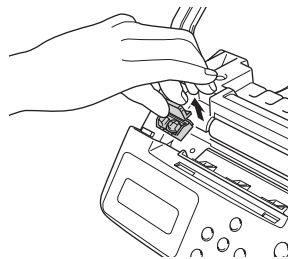

- 6 Set the new cutter unit at the prescribed position.

- 7** Once set in the correct position, tighten the screw which holds the cutting blade unit in place.

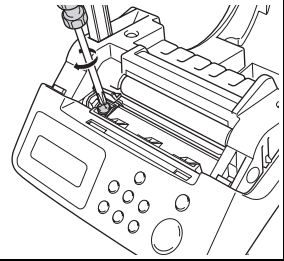

- 8** Set the DK Roll and close the DK Roll cover.
For details, refer to → "Setting the DK Roll" in page 23.

Replacing the lithium clock battery

A lithium battery is supplied in order to maintain the settings for the internal clock when the printer unit is not plugged-in to a normal power supply. If the clock settings need to be reset every time the printer unit is unplugged from its normal power source, then the battery must be replaced.

For the lithium battery for replacement, purchase CR2032 (recommended manufacturer: Hitachi Maxell, Ltd., FDK Corporation, Matsushita Electric Industrial Co., Ltd., Sony Corporation, Toshiba Corporation and VARTA Microbattery Inc.).

- ⚠ • Use only the authorized battery for the printer.
- Dispose in accordance with all applicable federal, state, and local regulations.
- When storing or discarding the battery, wrap it with adhesive cellophane tape etc. to prevent it from short-circuiting.
- It is recommended to replace the battery every two years.

Example of grounding of battery

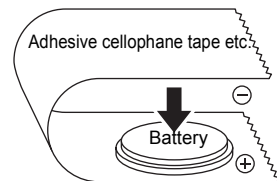

- 1** Turn OFF the power of this printer and pull the power cord out of the outlet.

- 2** Open the DK Roll cover and pull up the roll release lever to the up position and remove the DK Roll.

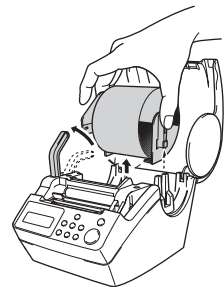

- 3** Turn the ▲ mark (A) on cover to ▲ mark (B) on the printer using a coin etc. and remove the cover of battery.
- ⚠ When turning the cover of battery, do not exceed position of ▲ mark (B) on the printer, it may cause a malfunction.

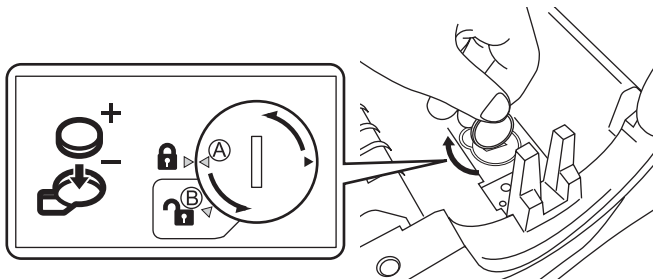

- 4** As shown below, press C part of battery and remove the battery.
- 💡 By pressing C part of battery, the battery pulls up, so it can be removed easily.

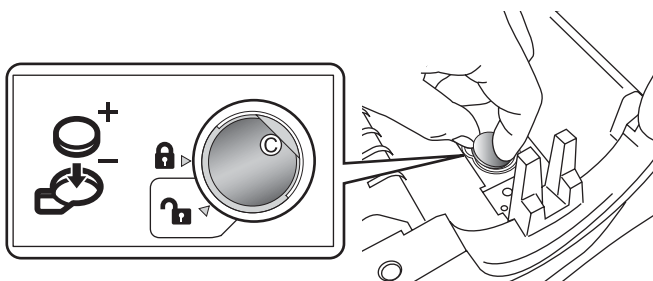

- 5** Install the new battery.

- 6** Set the battery matching ▲ mark (A) on the cover and ▲ mark (B) on the printer. Turn the ▲ mark (A) on the cover to ▲ mark (D) on the printer using a coin etc., and fix the cover.
- ⚠ When turning the cover of battery, do not exceed position of ▲ mark (D) on the printer, it may cause a malfunction.

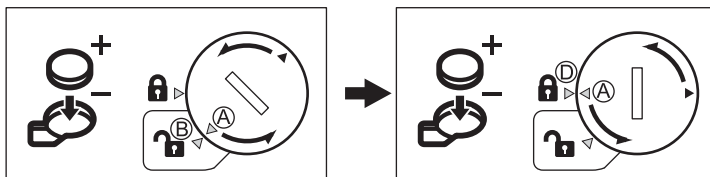

- 7** Set the DK Roll and close the DK Roll cover.
For details, refer to → "Setting the DK Roll" in page 23.

Troubleshooting

If the problems occur while using this printer, the following may help you to solve the problems.

Potential types of problems

Problem	Solution
<ul style="list-style-type: none"> • Cannot print • Printing error is displayed 	<ul style="list-style-type: none"> • Is the USB cable disconnected? Check the USB cable is connected properly. • Is the DK Roll properly set? If it is not set properly, remove the DK Roll and set it again. • Is the DK Roll used up? Check for some of the roll are still left. • Is the DK Roll cover open? Check the roll cover is closed properly. • Are USB cable and RS-232C cable connected to the printer at the same time? Connect only one cable which is used to communicate with the printer.
<ul style="list-style-type: none"> • LED lamp does not light up 	<ul style="list-style-type: none"> • Is the power cord connected properly? Check the power cord is connected properly. If it is connected properly, try to connect it to other outlet. * If the problem is not resolved after trying these solutions, contact your local distributor or Brother Call Center.
<ul style="list-style-type: none"> • LED lamp is blinking 	<ul style="list-style-type: none"> • For details, refer to → "Manual operation button" in page 22. • Does a system error (the LED turns off after blinking 10 times) occur? Turn OFF the power of the printer and turn it ON again. If the problem is not resolved after trying this solution, contact your local distributor or Brother Call Center.
<ul style="list-style-type: none"> • The printing quality is getting wrong 	<ul style="list-style-type: none"> • Is the print head or roller damaged or stained? The print head is cleaned when using the DK Roll (thermal recording paper), however, the dust or stain from roller may collect on the print head. In this case, clean up the roller. For details, refer to → "Roller maintenance" in page 54.
<ul style="list-style-type: none"> • Data transmission error is displayed on PC 	<ul style="list-style-type: none"> • Is the correct port selected? Check that the correct port is selected from [print to the port below] in printer property dialog box.
<ul style="list-style-type: none"> • The clock stops when unplugging the power cord 	<ul style="list-style-type: none"> • Is the battery protection sheet removed? Remove the battery protection sheet. • Is the battery inserted? Set a new battery. • The battery is run out of power. Replace it with a new battery.

Problem	Solution
<ul style="list-style-type: none"> The label gets jammed around the cutter unit The label is not ejected properly after printing 	<ul style="list-style-type: none"> Is the blade of cutter getting dull? Does the cutter error occur frequently? Replace the cutter unit. For details, refer to →"Replacing the cutter unit" in page 56. Isn't dust or other foreign object gotten on the roller? Clean the roller using the cleaning sheet. For details, refer to →"Roller maintenance" in page 54. Is the label outlet stained? Remove stains from the label outlet. For details, refer to →"Label outlet maintenance" in page 55.
<ul style="list-style-type: none"> The icon of P-touchAdd-In is not displayed on Microsoft® Word 	<ul style="list-style-type: none"> Isn't Microsoft® Outlook® started up? Isn't Microsoft® Word selected for the editor usually used for Microsoft® Outlook®? Due to limitation of the program, the Add-In of Microsoft® Word® is unable to use with above settings. Quit Microsoft® Outlook®, and restart Microsoft® Word.
<ul style="list-style-type: none"> I would like to clear the printer settings and the data transferred from the PC. 	<ul style="list-style-type: none"> Reset the printer. Press the ON/OFF button while at the same time holding the Up arrow button and Feed button with the power supply off. The printer is reset and its settings and data transferred from the PC is cleared. The clock and date settings are not cleared with this action.

Error messages (what they mean)

Error message	Cause	Solution
System Error No.*!	A system error occurs.	Contact your service representative.
Please Close Cover!	The DK Roll cover is open.	Close the DK Roll cover and do the operation over again.
Cutter Error!	The cutter is not located to the home position.	Turn off the printer, and then turn the printer on again. If the problem cannot be corrected, contact your service representative.
Paper Cannot be Fed!	The DK Roll is not fed properly. Or, the DK Tape is finished up.	Set the DK Roll properly again. If the DK Tape is finished up, set the new roll.
Roll End!	The DK Label is finished up.	Set the new DK Label.
Please Insert Label Roll!	Printing or cutting is operated without setting DK Roll.	Set the DK Roll.

Error message	Cause	Solution
Please Insert *****!	Printing is operated without setting DK Roll or without setting the DK Roll of proper size.	Set the DK Roll which size fits to the paper size of downloaded template or label layout on PC to be printed.
Please Insert 2-3/7"!	List Print is applicable for 2-3/7" (62 mm) amorphous length roll.	Set 2-3/7" (62 mm) DK Tape.
No Setting Applicable Data!	When selecting the template which does not include the date and time object, it is not possible to set addition or subtraction of date and time.	Select the template which includes date and time object and then set it.
No Numbering Applicable Data!	When selecting the template which does not include the numbering object, the numbering printing cannot be operated.	Select the template which includes the numbering object.
Transmission Error!	Some receiving error occurs when receiving the data from PC.	Check that the cable is properly connected and turn on the power of main unit and do the operation over again.
No Editing Applicable Data!	The selected template does not include the items which are possible to change their settings.	Unable to change the settings.
Length Limit!	The data which is about to print does not fit to the label size.	Select bigger label size or modify its contents and settings.

Main specifications

■ Product specifications

Item		Specifications
Display		LED lamp (green), LCD (16 digits × 2 lines (5×7 dots/character))
Print	Printing method	Thermal recording type
	Speed of printing	Max. 90 mm/second, 56 labels/minute (address label)
	Print head	300 dpi/720 dots
	Max. printing width	59 mm
	Min. printing length	25.4 mm
Button		ON/OFF button (⏻), Feed button, Cut button Print button, Menu button, Cancel button, OK button Up arrow button (▲), Down arrow button (▼)
Interface		Compliant with USB, serial (RS-232C)
Power supply		120 VAC 60 Hz 1.7 A
Size		146 (W) × 196 (D) × 152 (H) mm
Weight		2.86 lb. (1.3 kg) (excluding DK Roll)
Cutter		Auto cutter

■ Operating environment

Item		Specifications
OS	Windows®	Windows® 98 SE/Me/2000 Professional/XP*1
	Macintosh®	Mac OS® X 10.1 ~ 10.3.9
Interface	Windows®	Compliant with USB Ver.1.1 or 2.0, serial (RS-232C)*2
	Macintosh®	Compliant with USB Ver.1.1 or 2.0
Hard Disk	Windows®	Disk space more than 70 MB*3
	Macintosh®	Disk space more than 100 MB*3
Memory	Windows®	Windows® 98 SE/Me: 64 MB or more Windows® 2000 Professional/XP: 128 MB or more
	Macintosh®	64 MB or more
Monitor	Windows®	Graphics card SVGA, High color or greater
	Macintosh®	256 colors or more
Others		CD-ROM drive
Operating temperature		50°F to 95 °F (10°C to 35°C)
Operating humidity		20% to 80% (no dew)

*1 It is necessary to install the OS into the PCs which are recommended by Microsoft®.

*2 RS-232C interface is required only when using ESC/P command.

*3 Required available space when installing the software with all of the options.

Accessories (For USA Only)

Brother recommends the use of genuine Brother accessories with your Brother QL-650TD. The use of other products may effect the print quality or may damage your Brother QL-650TD. The following supplies and accessories are available for your Brother QL-650TD and can be ordered directly from Brother should your retailer not stock them.

■DK Rolls

DK Die-cut Label

Stock No.	Description	Price
DK-1201	Standard Address Labels, 1-1/7" × 3-1/2" (29 mm × 90 mm), 400 labels	\$13.99
DK-1208	Large Address Labels, 1-1/2" × 3-1/2" (38 mm × 90 mm), 400 labels	\$18.99
DK-1209	Small Address Labels, 2-3/7" × 1-1/7" (62 mm × 29 mm), 800 labels	\$24.99
DK-1202	Shipping Labels, 2-3/7" × 4" (62 mm × 100 mm), 300 labels	\$24.99
DK-1203	File Folder Labels, 2/3" × 3-7/16" (17 mm × 87 mm), 300 labels	\$11.99
DK-1204	Multi Purpose/Return Address Labels, 2/3" × 2-1/8" (17 mm × 54 mm), 400 labels	\$13.99
DK-1207	CD / DVD Film Labels, 2-1/3" × 2-1/3" (58 mm × 58 mm), 100 labels	\$26.99
DK-1219	Round Paper Labels, 1/2" (12 mm × 12 mm), 1200 labels	\$18.99
DK-1218	Round Paper Labels, 1" (24 mm × 24 mm), 1000 labels	\$18.99

DK Continuous Length Tape

Stock No.	Description	Price
DK-2214	Continuous Length Paper Tape 1/2" (12mm), 100 ft (30.48 M)	\$11.99
DK-2210	Continuous Length Paper Tape 1-1/7" (29mm), 100 ft (30.48 M)	\$16.99
DK-2205	Continuous Length Paper Tape 2-3/7" (62mm), 100 ft (30.48 M)	\$25.99
DK-2211	Continuous Length Film Tape White 1-1/7" (29mm), 50 ft (15.24 M)	\$28.99
DK-2212	Continuous Length Film Tape White 2-3/7" (62mm), 50 ft (15.24 M)	\$58.99
DK-2606	Continuous Length Film Tape Yellow 2-3/7" (62mm), 50 ft (15.24 M)	\$89.99
DK-2113	Continuous Length Film Tape Clear 2-3/7" (62mm), 50 ft (15.24 M)	\$89.99
DK-4205	Removable Continuous Length Paper Tape White 2-3/7" (62mm), 100ft (30.48M)	\$34.99
DK-4605	Removable Continuous Length Paper Tape Yellow 2-3/7" (62mm), 100ft (30.48M)	\$39.99

■Replacement Cutter

Stock No.	Description	Price
DK-BU99	Cutter unit (2 units)	\$11.99

■Cleaning Sheet

Stock No.	Description	Price
DK-CL99	Cleaning Sheet (10 sheets)	\$11.99

brother

BROTHER QL-650TD
PC LABEL PRINTER

P-touch

Guía de configuración y uso (Brother QL-650TD)

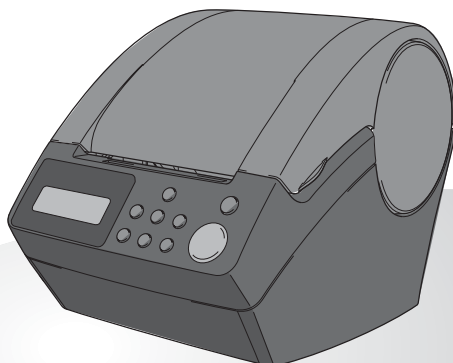

Asegúrese de leer este manual antes de usar la impresora. Le recomendamos conservar este manual a mano para poder consultarlo como referencia en el futuro.

Introducción

PASO 1

Antes de usar esta impresora

PASO 2

Uso exclusivo de esta impresora (sin PC)

PASO 3

Conexión a su PC
 Para Macintosh | Para Windows

PASO 4

Mantenimiento y corrección de averías

Introducción

¡Felicitaciones por su compra de la Brother QL-650TD! La Brother QL-650TD (a la que denominaremos a continuación en este manual “la impresora”) es un dispositivo de impresión de etiquetas que le permite imprimir etiquetas con la fecha y la hora marcadas directamente en la impresora o descargando plantillas creadas por medio del software de edición de etiquetas en su PC.

Proporcionaremos servicio y soporte técnico a los usuarios que registren sus productos en nuestra página de Internet. Le recomendamos aprovechar esta oportunidad para registrar su producto visitando nuestra página en:

Registro de usuario en línea
<http://www.registermybrother.com/>

Página de soporte técnico en línea
<http://solutions.brother.com/>

NOTA: También es posible tener acceso a las páginas de Internet mencionadas arriba a partir de la ventana de registro del usuario en línea usando el disco CD-ROM de instalación que viene con la impresora. Esperamos con interés el registro de su producto.

Declaración de conformidad de la Comisión Federal de Comunicaciones (sólo para Estados Unidos)

La parte responsable: Brother International Corporation
 100 Somerset Corporate Boulevard
 Bridgewater, NJ 08807-0911 USA
 TEL: (908) 704-1700

declara que el producto
 Nombre del producto: Impresora de etiquetas QL-650TD
 Número de modelo: QL-650TD

cumple con la Parte 15 de la normativa de la FCC. El funcionamiento está sujeto a las dos condiciones siguientes: (1) este dispositivo no puede causar interferencias nocivas y (2) este dispositivo debe aceptar cualquier interferencia que reciba, incluidas las interferencias que puedan provocar un funcionamiento no deseado.

Este equipo ha sido sometido a diversas pruebas y se ha comprobado que cumple con los límites establecidos para los dispositivos digitales de Clase B, de acuerdo con la Parte 15 de la normativa de la FCC. Dichos límites están diseñados para proporcionar una protección razonable contra las interferencias nocivas en las instalaciones residenciales. Este equipo genera, utiliza y puede irradiar energía de radiofrecuencias y, si no se instala y utiliza siguiendo las instrucciones suministradas, podría provocar interferencias nocivas en las comunicaciones de radio. No obstante, no existe garantía alguna de que no se produzcan dichas interferencias en una instalación determinada. Si este equipo causara interferencias nocivas en la recepción de radio o televisión, lo cual se puede determinar apagando y encendiendo el equipo, se anima al usuario a intentar corregir la interferencia mediante una o más de las siguientes medidas:

- Cambie la orientación o la ubicación de la antena de recepción.
- Aumente la separación entre el equipo y el receptor.
- Conecte el equipo a una toma de corriente en un circuito distinto al que está conectado el receptor.
- Consulte a su distribuidor o a un técnico experto en radio/TV para obtener ayuda.
- El cable de conexión incluido se debe utilizar para garantizar el cumplimiento con los límites establecidos para los dispositivos digitales de Clase B.
- El cable de conexión incluido se debe utilizar para garantizar el cumplimiento con los límites establecidos para los dispositivos digitales de Clase B.
- Si se realizan cambios o modificaciones no aprobadas expresamente por Brother Industries, Ltd. se podría anular la autoridad del usuario para utilizar el equipo.

CUIDADO

**RIESGO DE EXPLOSIÓN SI LA PILA SE REEMPLAZA CON UNA DE TIPO INCORRECTO.
DESECHE LAS PILAS USADAS CONFORME A LAS INSTRUCCIONES**

- El contenido de este manual está sujeto a cambios sin aviso previo.
- Se prohíbe la reproducción de cualquier parte de este manual de cualquier modo, incluyendo fotocopias o reimpressiones, sin el previo consentimiento de nuestra empresa.
- Este manual ha sido redactado cuidadosamente. Sin embargo, si usted nota algún error o tiene alguna observación que hacemos, por favor no dude en comunicarse con nosotros.
- No asumiremos responsabilidad ante usted u otras personas por daños, pérdidas de ganancias o reclamaciones de terceros que surjan en relación con el uso de esta impresora o las etiquetas impresas o la pérdida o alteración de datos causados por fallos de la impresora, reparaciones o fallos de las pilas.

- Microsoft® y Windows® son marcas registradas de Microsoft Corporation en los Estados Unidos y otros países.
- La impresora incluye el módulo de software “USBPRINT.SYS” y “USBMON.DLL” sobre el cual Microsoft Corporation conserva todos los derechos de propiedad.
- Apple®, el logotipo de Apple®, Macintosh® y Mac® OS son marcas registradas de Apple Computer, Inc.
- Adobe®, el logotipo de Adobe®, Acrobat® y Adobe® Reader® son marcas registradas de Adobe Systems Incorporated.
- QR code es una marca registrada de DENSO WAVE Incorporated.
- Todos los demás nombres de productos y software mencionados son marcas registradas o marcas comerciales de sus respectivos propietarios.
- Los derechos generales y los derechos intelectuales de todo el software que viene con la impresora (incluyendo, pero sin limitación, el programa, las imágenes, la galería de imágenes, plantillas y textos incorporados en el software) y los manuales y otros documentos adjuntos y todas las copias del software son propiedad de Brother Industries, Ltd. y sus proveedores.
- Se le prohíbe al usuario revender, reproducir, cambiar, aplicar técnicas de ingeniería inversa, desmantelar o descompilar cualquier parte del software mencionado sin nuestro previo permiso por escrito.

Garantía limitada de un año y Servicio de sustitución de Brother® (sólo en Estados Unidos)

Cobertura:

- Esta garantía limitada (“garantía”) sólo se concede al comprador original final (en adelante el “Comprador original”) del producto al que acompaña, consumibles y accesorios (denominados colectivamente en esta garantía “la máquina”).
- Si ha adquirido este producto a alguien que no es un distribuidor autorizado de Brother en los Estados Unidos, o si el producto ha sido utilizado (incluyendo, pero sin limitarse a modelos de exposición o productos reacondicionados) antes de que el usuario lo comprara, entonces dicho usuario no es el Comprador original y el producto adquirido no estará cubierto por esta garantía.

Alcance de la cobertura:

- Este producto incluye una máquina y artículos consumibles y accesorios. Los artículos consumibles y accesorios incluyen, pero no se limitan a casetes de etiquetas, cortadores, estampas, adaptadores eléctricos, cajas y pilas.
- A excepción de lo dispuesto en este documento, Brother garantiza que la máquina y los artículos consumibles y accesorios que la acompañan no presentarán ningún defecto en sus materiales ni de mano de obra, si se utilizan en condiciones normales.
- Esta garantía se aplica exclusivamente a los productos adquiridos y utilizados en los Estados Unidos. En el caso de aquellos productos que se hayan comprado dentro de los Estados Unidos, pero se han utilizado fuera de sus fronteras, esta garantía sólo cubre el servicio de garantía dentro de los Estados Unidos (es decir, no incluye los gastos de transporte fuera de los Estados Unidos).

Duración del periodo de garantía:

- Máquinas: un año a partir de la fecha de compra original.
- Consumibles y accesorios incluidos: 90 días a partir de la fecha de compra original o la duración prevista del consumible, lo que suceda antes.

Aspectos NO CUBIERTOS:

Esta garantía no cubre:

- (1) Daños físicos a la máquina;
- (2) Daños provocados por una instalación incorrecta, uso anormal o incorrecto, abuso, negligencia o accidente (incluyendo pero sin limitarse al transporte de esta máquina sin la preparación o embalaje adecuados);
- (3) Daños provocados por otro dispositivo o software utilizado con esta máquina (incluyendo pero sin limitarse a daños como consecuencia del uso de piezas, artículos consumibles y accesorios que no sean de la marca Brother®);
- (4) Los artículos consumibles y accesorios que caducaron de acuerdo con la duración establecida para los mismos, y,
- (5) Problemas resultantes de otras causas que no son defectos en los materiales o mano de obra. Esta garantía limitada quedará ANULADA si esta máquina se altera o modifica de alguna forma (incluyendo pero sin limitarse al intento de una reparación en garantía sin la autorización de Brother o la alteración/eliminación del número de serie).

Procedimiento que debe seguir si su Producto cumple con los requisitos del servicio en garantía:

Informe del problema a nuestra Línea directa de atención al cliente de P-touch llamando al número **1-877-478-6824** o a un Centro de servicio autorizado de Brother **dentro del periodo de garantía aplicable**. Presente a Brother, o al centro de servicio autorizado de Brother, una copia de la factura de venta fechada donde se pueda comprobar que la máquina se adquirió en los Estados Unidos. Si desea conocer el nombre de un Centro de servicio autorizado Brother en su localidad, llame al 1-800-521-2846.

Brother le pedirá que realice lo siguiente:

Tras ponerse en contacto con Brother o con un Centro de servicio autorizado de Brother, es posible que tenga que entregar (personalmente si lo prefiere) o enviar el producto debidamente empaquetado, con el transporte ya abonado, al Centro de servicio autorizado junto con una fotocopia de la factura de compra.

El usuario será el responsable de sufragar los gastos de transporte, empaquetado del producto y seguro (si lo desea). El usuario también será responsable de la pérdida o los daños que pueda sufrir el producto durante su transporte.

Brother, por su parte, actuará de la siguiente forma:

Si el problema del que se informa con relación a la máquina o artículos consumibles y accesorios está cubierto por esta garantía y si usted ya informó del mismo problema a Brother o a un Centro de servicio autorizado dentro del plazo de garantía aplicable, Brother o su Centro de servicio autorizado reparará o sustituirá la máquina o los artículos consumibles y accesorios sin cobrarle las piezas ni la mano de obra. Brother, bajo su propio criterio, decidirá si va a reparar o a sustituir la máquina o los artículos consumibles y accesorios.

Brother se reserva el derecho a proporcionar una máquina reacondicionada o los artículos consumibles y los accesorios que la acompañan, y utilizar piezas reacondicionadas siempre y cuando los productos reacondicionados cumplan con las especificaciones del fabricante respecto a productos o piezas nuevas.

La máquina reparada o sustituida, o los artículos consumibles y accesorios que la acompañan se devolverán al usuario por transporte pagado o se pondrán a su disposición para que los recoja personalmente en un Centro de servicio autorizado situado en un lugar conveniente.

Si la máquina o los artículos consumibles y accesorios no están cubiertos por esta garantía (ninguna de sus dos fases), se cobrarán al usuario los gastos de transporte en los que se incurra para devolverle el equipo y los artículos consumibles y accesorios, así como por cualquier servicio o pieza/producto de repuesto, a las tarifas publicadas actuales de Brother.

Lo anteriormente descrito constituye los únicos recursos que tiene el usuario bajo esta garantía.

Qué sucede cuando Brother decide sustituir la máquina:

Si Brother ha autorizado una Máquina de sustitución y usted lleva la máquina a un Centro de servicio autorizado, éste le proporcionará una máquina de sustitución tras recibirla de Brother. Si está tratando directamente con Brother, Brother le enviará un equipo de sustitución con el entendimiento de que el usuario, tras recibir el mencionado equipo de sustitución, proporcionará la prueba requerida de la compra, junto con el equipo que Brother se comprometió a sustituir. Se espera entonces que el usuario empaquete la máquina que Brother se ha comprometido a sustituir en el paquete donde se ha entregado la máquina de sustitución y que lo devuelva a Brother utilizando el documento de envío prepago suministrado por Brother de acuerdo con las instrucciones indicadas por Brother. El usuario dispondrá de dos equipos, por ello, Brother exigirá que le proporcione el número de una tarjeta de crédito válida. Brother emitirá un cargo contra ese número de cuenta de la tarjeta de crédito hasta que reciba el producto original y determine que dicho producto original cumple con los requisitos de la cobertura de la garantía. Sólo se cargará en su tarjeta de crédito el importe de un producto nuevo si: (i) no devuelve el producto original a Brother en un plazo de cinco (5) días hábiles; (ii) los problemas del producto original no están cubiertos por la garantía limitada; (iii) no se siguen las instrucciones correctas para empaquetar el producto y éste ha sufrido algún daño como consecuencia de ello; o (iv) el periodo de garantía del producto original ha vencido o usted no ha presentado una copia de la prueba de compra válida (factura de compra). La máquina de sustitución que recibe el usuario (incluso si se trata de un equipo reacondicionado) quedará cubierta durante el resto del periodo de garantía limitada que le quedaba al producto original, más treinta (30) días adicionales. El usuario conservará la máquina de sustitución que se le envía y el equipo original pasará a ser propiedad de Brother. **Conserve los artículos de accesorio originales y una copia del documento de envío de devolución, firmada por el servicio de transporte.**

Limitaciones:

Brother no se responsabiliza de los daños o pérdida de un equipo, soporte, programas o datos relacionados con el uso de esta máquina. Excepto en el caso de las reparaciones o sustituciones descritas anteriormente, Brother no será responsable de ningún daño directo, indirecto, accidental o consecuente, ni de desagravio específico. Algunos estados no autorizan esta exclusión o limitación de los daños consecuentes o accidentales, por tanto, es posible que la limitación anterior no se aplique en su caso. ESTA GARANTÍA INVALIDA CUALQUIER OTRA GARANTÍA, ESCRITA U ORAL, YA SEA EXPRESADA MEDIANTE UNA AFIRMACIÓN, PROMESA, DESCRIPCIÓN, DIBUJO, MODELO O PRUEBA. TODAS Y CADA UNA DE LAS GARANTÍAS DISTINTAS DE ESTA, SEAN EXPLÍCITAS O IMPLÍCITAS, INCLUIDAS LAS GARANTÍAS DE COMERCIABILIDAD Y ADECUACIÓN A UN PROPÓSITO DETERMINADO, QUEDAN POR EL PRESENTE RECHAZADAS.

- Esta garantía limitada es la única garantía que Brother ofrece para esta máquina. Se trata de la *expresión última y la declaración única y exclusiva* de las obligaciones de Brother para con el usuario. Sustituye todos los acuerdos o negociaciones que se puedan haber establecido con Brother o sus representantes.
- Esta garantía le otorga ciertos derechos y usted también puede gozar de derechos adicionales en función del estado donde se encuentre.
- Esta garantía limitada (y la obligación de Brother para con el usuario) no puede modificarse de ninguna forma a menos que el usuario y Brother firmen el mismo documento en el que (1) se haga referencia a esta máquina y la factura con la fecha de compra, (2) se describa la modificación de esta garantía y (3) se esté de acuerdo en la aplicación de esa modificación.

Importante:

Le recomendamos que conserve todo el material de empaque original por si tuviera que transportar la máquina.

Información importante

Si tiene alguna pregunta o necesita información acerca de su producto Brother, puede elegir entre las siguientes opciones de asistencia:

(En EE.UU.)

Servicio de atención al cliente
Servicio de atención al cliente
877-478-6824 (voz)

Servicio de atención a cliente
901-379-1210 (fax)

Respuesta por fax automatizada
800-521-2846

World Wide Web
www.brother.com

Consumibles / Accesorios
www.brothermall.com
o 888-879-3232

BROTHER INTERNATIONAL CORPORATION
100 SOMERSET CORPORATE BLVD.
BRIDGEWATER, NEW JERSEY 08807-0911

(En México)

Centro Nacional de Atención a Clientes
8503-8701 (voz) - Ciudad de México

01-800-759-8000 (voz) - lada sin costo

8503-8766 (fax) - Ciudad de México

01-800-759-9000 (fax) - lada sin costo

World Wide Web
www.brother.com.mx

Consumibles / Accesorios
www.brother.com.mx
o Centro Nacional de Atención a Clientes

BROTHER INTERNATIONAL DE MEXICO, S.A. DE C.V.
Circuito Nemesio Diez Riega No. 8 Mz. 2 Lt. 4
Parque Industrial Cerrillo II, C.P. 52000
Lerma, Estado de México / R.F.C. : BIM-920922-A53

Registre a continuación la información de su modelo y número de serie, junto con la fecha y lugar de compra, para tenerla como referencia. Conserve esta información con la prueba de compra (factura) por si su máquina necesitara algún tipo de servicio.

Nº de modelo _____

Nº de serie _____

Fecha de compra: _____

Establecimiento donde se realizó la compra: _____

Dirección del establecimiento: _____

Importante: Le recomendamos que conserve todo el material de empaque original por si tuviera que transportar la máquina.

(Sólo en Estados Unidos)

No pierda su tiempo, ¡regístrese en línea!

No haga cola en una oficina de correos ni se preocupe por si se pierde su carta. Visite nuestro sitio Web en

www.registermybrother.com

Su producto quedará registrado inmediatamente en nuestra base de datos y usted podrá continuar ocupándose de sus asuntos.

Además, mientras nos visita, puede comprobar qué concursos o información interesante hay disponibles.

Manuales

Le proporcionamos los siguientes manuales para ayudarle a usar la impresora correctamente y utilizar sus funciones. Asegúrese de leer este manual antes de usar la impresora.

■ Guía de configuración y uso (este manual)

Lea este manual primero.

En él obtendrá información que debe leer antes de usar la impresora como, por ejemplo, advertencias, consejos de instalación y configuración, y los procedimientos para imprimir etiquetas sin usar su PC.

También se describe la instalación del software que viene con la impresora para su uso en un PC.

■ Guía del software para el usuario (manual en formato PDF)

En este manual se explica cómo crear etiquetas usando el software que viene con la impresora, instalándolo en un PC después de conectar la impresora al PC.

También explica cómo limpiar la impresora y cómo realizar las tareas de corrección de averías.



• Para revisar la Guía del software para el usuario (manual en formato PDF), usted deberá tener instalado o instalar el programa Adobe® Reader® o Adobe® Acrobat® Reader®.

(Para Macintosh®, el programa estándar "Preview" que viene con el sistema operativo también puede usarse para leer el manual.)

• Si su sistema operativo es Windows®, este manual puede leerse desde la aplicación de configuración P-touch usando el disco CD-ROM.

Además, este manual puede leerse a partir del menú Inicio si está instalado en el PC.

• Si utiliza un PC Macintosh, vea los archivos PDF en la carpeta [Manuals] del disco CD-ROM que viene con la impresora.

Símbolos utilizados en este Manual

Los símbolos que se utilizan a lo largo de este manual son los siguientes:



Este símbolo indica información o instrucciones a las que debe prestar atención. Si las ignora, pueden ocurrir lesiones, daños o fallas operativas.





Este símbolo indica información o instrucciones que pueden ayudarle a comprender mejor o a utilizar la impresora con mayor eficiencia.



Precauciones de seguridad

Para prevenir lesiones y daños, se presentan notas importantes usando diversos símbolos.

Los símbolos y sus significados son los siguientes:

 Advertencia	Esto indica la posibilidad de muerte o graves lesiones si se ignoran las instrucciones.
 Cuidado	Esto indica la posibilidad de lesiones corporales o daños materiales si se ignoran las instrucciones.









Los símbolos que se utilizan en este manual son los siguientes:

	Este símbolo indica prohibición. Los detalles de los aspectos prohibidos se muestran en la figura (por ejemplo, en la figura a la izquierda se muestra la prohibición contra el desmantelamiento de la impresora).
	Este símbolo indica instrucciones especiales. Los detalles de las instrucciones se muestran en la figura (por ejemplo, en la figura a la izquierda se muestra el método para desconectar el enchufe de la toma de corriente).

Advertencia

■ La impresora

Siga estas advertencias para evitar riesgos de incendios, daños, descargas eléctricas y asfixia.

-  No desarme la impresora. Para la inspección, el ajuste y la reparación de la impresora, comuníquese con el distribuidor en la tienda donde adquirió la impresora o con el centro de servicio autorizado en su localidad. (Si los daños fueron causados por el propio cliente al desarmar o modificar la impresora, Brother prestará servicios de reparación a cambio del pago de una tarifa, independientemente de si la garantía sigue vigente o no.)
-  No deje que la impresora se caiga, reciba golpes u algún otro tipo de impacto.
-  No agarre ni levante la impresora por la tapa del compartimento del rollo DK. La tapa se podría desprender y la impresora podría caer y dañarse.
-  No toque ninguna pieza metálica cerca del cabezal de impresión. El cabezal de impresión se calienta mucho durante su uso y permanece muy caliente inmediatamente después de usarlo. No lo toque directamente con las manos.
-  No moje la impresora con bebidas como café y jugos. Tenga cuidado para evitar mojar la impresora al regar plantas o flores.
-  No use la impresora si hay un objeto extraño en ella. Si hay agua o un objeto extraño en la impresora, desconecte el enchufe de la toma de corriente y comuníquese con la tienda donde adquirió la impresora o con el centro de servicio autorizado de su localidad.
-  Evite el uso de bolsas de plástico cerca de la impresora. Deseche o mantenga la bolsa de plástico fuera del alcance de los niños. Jugar con bolsas de plástico puede provocar asfixia.
-  Desenchufe inmediatamente el cable de alimentación eléctrica y deje de usar la impresora si observa algún olor anormal, calor, decoloración, deformación o cualquier cosa fuera de lo común al usarla o guardarla.

Introducción

PASO 1

Antes de usar esta impresora

PASO 2

Uso exclusivo de esta impresora (sin PC)

PASO 3

Conexión a su PC
Para Macintosh Para Windows

PASO 4

Mantenimiento y corrección de averías



Advertencia

■ Cable de alimentación

Siga estas advertencias para evitar riesgos de incendios, daños y descargas eléctricas.

-  Utilice únicamente la fuente de alimentación autorizada (120 VCA) para la impresora.

 No conecte demasiados cables en una sola toma de corriente.

 No dañe ni modifique el cable de alimentación eléctrica ni el enchufe. De igual modo, no coloque muebles ni objetos pesados sobre el cable, ni lo doble ni tire de él con violencia.
-  No use el cable de alimentación eléctrica si está dañado.

 No toque el cable ni el enchufe con manos mojadas o húmedas.

 Inserte el enchufe completamente en la toma de corriente.

 No inserte el cable de alimentación eléctrica en tomas de corriente en mal estado.



■ Pila

Siga estas instrucciones para evitar fugas de líquidos, calor excesivo o rotura de la pila.

-  Utilice únicamente la pila autorizada para la impresora.

 No arroje la pila al fuego ni la caliente ni la desarme.

 Guarde la pila en un lugar fuera del alcance de los niños. Si se ingiere la pila, acuda inmediatamente a un médico.

 Si el líquido dentro de la pila cae en sus ojos, lávelos bien con abundante agua limpia e inmediatamente acuda a un médico.
-  Si el líquido dentro de la pila cae sobre su piel o sobre su ropa, lávela bien con abundante agua limpia.

 No conecte ambos polos de la pila con un alambre, mantenga la pila y el collar metálico y la horquilla juntos para evitar cortocircuitos con la pila.

 La pila que viene con la impresora no es recargable. No la recargue.

Cuidado



■ La impresora

Siga estas instrucciones para evitar lesiones corporales y daños a la impresora.

-  La toma eléctrica estándar debe estar próxima a la impresora y se debe poder acceder a ella con facilidad.

■ Cable de alimentación

Siga estas instrucciones para evitar lesiones corporales y daños a la impresora.

-  Si la impresora no se va a utilizar durante un periodo prolongado de tiempo, desconecte el cable de alimentación de la toma de corriente.
-  Sujete siempre el enchufe cuando vaya a retirar el cable de alimentación o vaya a introducirlo en la toma de corriente. Si tira del propio cable, éste podría resultar dañado.

 Use únicamente el cable de alimentación eléctrica que viene con la impresora.

⚠ Cuidado

■ Cortador

Siga estas instrucciones para evitar lesiones corporales y daños a la impresora.

- ⊘ No toque la hoja de la unidad del cortador.
- ⊘ No abra la cubierta superior cuando la unidad del cortador esté en funcionamiento.
- ⊘ No ejerza demasiada presión sobre la unidad del cortador.

■ Instalación/Almacenamiento

Siga estas instrucciones para evitar lesiones corporales y daños a la impresora.

- ⊘ Al usar esta impresora, no la coloque sobre una plataforma inestable como, por ejemplo, una mesa en mal estado o sobre un estante.
- ⊘ No coloque objetos pesados sobre la impresora.

■ Rollo DK (etiqueta DK y cinta DK)

Siga estas instrucciones para evitar daños a la impresora.

- ⚠ Tenga cuidado para evitar la caída del rollo DK.
- ⚠ El rollo DK usa papel térmico y película térmica, de tal forma que el color de la etiqueta se desvanecerá con la luz solar o el efecto del calor. No use el rollo DK al aire libre ni en otras circunstancias que afecten su durabilidad.
- ⚠ Dependiendo de la ubicación, el material y las condiciones ambientales, puede ser difícil despegar la etiqueta o pueden ocurrir cambios en el color de la etiqueta o ese color puede teñir otros objetos. Antes de pegar la etiqueta, compruebe las condiciones ambientales y el material y seguidamente ponga a prueba la etiqueta pegando una parte de ella en un área poco visible de la superficie donde desee aplicarla.

■ Pila

Siga estas instrucciones para evitar fugas de líquidos, calor excesivo o rotura de la pila.

- ⊘ No inserte la pila con sus polos en posición contraria a la indicada en las instrucciones.
- ⚠ Retire la pila de la impresora inmediatamente después que se agote.
- ⊘ No suelde directamente la pila.
- ⊘ No use, exponga ni mantenga la pila bajo la luz directa del sol ni la exponga a temperaturas extremadamente altas ni a condiciones de gran humedad.
- ⊘ No moje la pila con agua.
- ⊘ No deje caer ni arroje la pila puesto que podría dañarla.
- ⊘ No aplique vibraciones de ultrasonido a la pila. Pueden ocurrir cortocircuitos internos en la pila.

Introducción

PASO 1

Antes de usar esta impresora

PASO 2

Uso exclusivo de esta impresora (sin PC)

PASO 3

Conexión a su PC
Para Macintosh | Para Windows

PASO 4

Mantenimiento y corrección de averías

Precauciones generales

■ La impresora

- Puede que la impresora funcione incorrectamente si se encuentra cerca de un televisor, radio, etc. No utilice la impresora cerca de algún dispositivo que cause interferencias electromagnéticas.
- No coloque ni almacene la impresora de forma que quede expuesta a aparatos de calefacción u otras fuentes de calor, ni en ningún lugar donde quede expuesta a temperaturas extremadamente altas o bajas, a una humedad elevada o a una gran cantidad de polvo. Los límites recomendados de temperatura están entre 10°C a 35°C (50°F y 95°F).
- No use disolventes de pintura, gasolina, alcohol ni otros disolventes orgánicos para limpiar la impresora. Si usa esas sustancias puede dañar el acabado de la superficie de la impresora. Use un paño suave y seco para limpiar la impresora.
- No introduzca ningún objeto ni bloquee la ranura de salida de etiquetas, ni el puerto USB ni el puerto serie.
- Utilice únicamente el cable de conexión (cable USB) que viene con la impresora.
- Cuando no lo vaya a utilizar durante un periodo prolongado de tiempo, extraiga el rollo DK de la impresora.
- No intente imprimir etiquetas si la tapa del compartimento del rollo DK está abierta.
- La impresora hace ruido al imprimir debido a su velocidad (no se trata de una falla de la impresora).

Ajuste la "calidad de impresión" en el controlador de la impresora para reducir el ruido.

- Si se atascara el papel debido a una acumulación de adhesivo en la superficie de guía del papel, desenchufe el cable de alimentación de la toma eléctrica y limpie la acumulación de adhesivo con un paño humedecido en etanol o alcohol isopropílico (alcohol para fricciones). Es recomendable limpiar la guía del papel cuando se sustituye la unidad del cortador.

Superficie de la guía del papel

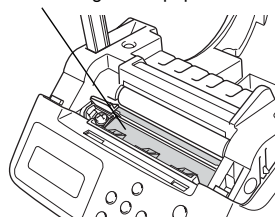

■ Cable de alimentación

- No use en otros productos el cable de alimentación eléctrica que viene con la impresora.

■ Rollo DK (etiqueta DK y cinta DK)

- Utilice únicamente los accesorios y consumibles Brother originales (con las marcas **DK** y **DK**). No utilice accesorios ni consumibles no autorizados.
- Si la etiqueta está pegada a una superficie húmeda, sucia o grasienta, podrá despegarse fácilmente. Antes de pegar la etiqueta, limpie la superficie donde vaya a colocarla.
- El rollo DK usa papel térmico y una película térmica, de tal forma que los rayos ultravioleta, el viento y la lluvia pueden causar el desvanecimiento del color de la etiqueta y el desprendimiento de los extremos de la etiqueta.
- No exponga los rollos DK a la luz solar directa, a temperaturas altas, a humedad elevada ni al polvo. Guárdelos en un lugar fresco y oscuro. Utilice los rollos DK lo antes posible tras abrir el paquete.
- Si rasca la superficie impresa de la etiqueta con la uña o con un objeto metálico, o si toca la superficie impresa con las manos húmedas con agua, sudor, crema tratante, etc., puede decolorar la etiqueta o hacer que su color cambie.
- No aplique etiquetas a personas, animales, plantas o lugares públicos.
- Dado que el extremo del rollo DK está diseñado para no adherirse al carrete de etiqueta, es posible que la última etiqueta no pueda cortarse correctamente. Si esto llegase a ocurrir, retire las etiquetas restantes, inserte un nuevo rollo DK y vuelva a imprimir la última etiqueta.

Nota: para tener esto en cuenta, es posible que el número de etiquetas DK que viene en cada rollo DK pueda ser mayor que el número indicado en el paquete.

- Cuando despegue una etiqueta DK, es posible que quede algún resto de la etiqueta sobre la superficie. Retírelo antes de pegar una etiqueta nueva.
- Algunos rollos DK utilizan adhesivo permanente en sus etiquetas. Estas etiquetas no se pueden retirar limpiamente después de pegarlas.

■ Etiquetas de película para CD/DVD

- Antes de usarlas, asegúrese de seguir las instrucciones indicadas en el manual de instrucciones del reproductor de CD/DVD en relación con las etiquetas para CD/DVD.
- No utilice etiquetas para CD/DVD cuando se trate de un reproductor de CD/DVD con ranura de carga, por ejemplo en el reproductor de CD de un vehículo donde el CD se introduce en la ranura del reproductor de CD.
- No despegue la etiqueta del CD/DVD una vez que se haya pegado sobre él.
- Se podría desprender también una delgada capa de la superficie del disco con el consiguiente daño para el disco.
- No coloque etiquetas para CD/DVD en discos CD/DVD diseñados para ser utilizados con impresoras de inyección de tinta. Las etiquetas se despegan con facilidad de estos discos y la utilización de discos con etiquetas despegadas puede provocar que se pierdan o se dañen los datos.
- Cuando pegue una etiqueta en un CD/DVD, utilice el aplicador que acompaña a los rollos de etiquetas para CD/DVD. Si no lo hace así, se podría dañar el reproductor de CD/DVD.
- La responsabilidad respecto a la aplicación de etiquetas para CD/DVD recae totalmente sobre el usuario. Brother no acepta responsabilidad alguna por la pérdida o daño de los datos debido al uso inapropiado de las etiquetas para CD/DVD.

■ CD-ROM y software

- No raye los discos CD-ROM ni los coloque en lugares a temperaturas extremadamente altas o bajas.
De igual modo, no coloque objetos pesados encima del CD-ROM ni aplique fuerza sobre él.
- El software incluido en el CD-ROM es para usarlo exclusivamente con la impresora. Si desea información más detallada, consulte la Licencia incluida en el CD. Dicho software se puede instalar en varios equipos PC para utilizarlo en una oficina, etc.

■ Pila

- No use en otros productos la pila que viene con la impresora.
- Deséchela conforme a todas las normas locales, estatales y federales aplicables.
- Al guardar o desechar la pila, envuélvala con una cinta adhesiva de celofán para impedir el cortocircuito de la pila.
- Se recomienda reemplazar la pila cada dos años.

Ejemplo' de puesta a tierra de la pila

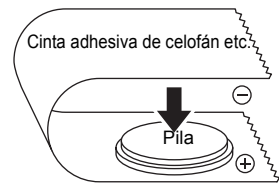

■ Cortador

- El número de cortes promedio es de 5.000 o más, según las condiciones ambientales. Un corte irregular, la incapacidad de cortar recto o los frecuentes atascos de papel pueden indicar que la vida del cortador se acerca a su fin. Si se dan estas situaciones, sustituya el cortador.

Tenga en cuenta que Brother no asume ninguna responsabilidad por cualquier daño, etc. que se produzca por no seguir las precauciones indicadas.

Índices

Introducción	2
Información importante	7
Manuales	8
Símbolos utilizados en este Manual	8
Precauciones de seguridad	9
Precauciones generales	12
Índices	14

STEP 1

Antes de usar esta impresora	17
1 Lista de comprobación de accesorios	18
2 Descripción de piezas	19
Unidad impresora principal	19
Pantalla	20
Botón de operación manual	22
3 Instalación del rollo DK	23
Rollos DK aplicables	23
Instalación del rollo DK	23
4 Instalación de la guía de papel	24
5 Conexión de la alimentación eléctrica	25
6 Ajuste del reloj/idioma/unidad	26
7 Procedimiento para crear una etiqueta	28

STEP 2

Creación e impresión de una etiqueta usando solamente esta impresora	29
Creación de una etiqueta	30
1. Selección de una plantilla	30
2. Impresión de una etiqueta	31
Otras prácticas funciones	32
Edición de una plantilla: Menú 1	32
Adelantar/atrasar/fijar la fecha de la plantilla: Menú 2	33
Confirmación del contenido antes de imprimir: Menú 3	34
Especificación del número (cantidad) de impresiones: Menú 4	35
Impresión de etiquetas con números de etiqueta: Menú 5	35
Impresión de una lista de plantillas: Menú 6	36
Ajuste del reloj: Menú 7	36
Ajuste de la Hora de Verano: Menú 8	37
Corte automático del rollo durante la impresión: Menú 9	37
Ajuste del idioma: Menú 10	38
Ajuste de la unidad de medida (pulgada o mm): Menú 11	38
Ajuste del contraste de la pantalla: Menú 12	39
Bloqueo del botón Menu (Menú)	39
Acerca de las plantillas descargadas	39
Acerca de la descarga de mensajes	39

STEP 3 Conexión de la impresora a su PC 41

 Para Windows 42

 1. Descripción del software 42

 2. Notas sobre la instalación 43

 3. Instalación del software 43

 Para Macintosh 47

 1. Descripción del software 47

 2. Notas sobre la instalación 47

 3. Instalación del software 48

STEP 4 Mantenimiento y corrección de averías 53

 Mantenimiento 54

 Mantenimiento del cabezal de impresión 54

 Mantenimiento del rodillo 54

 Mantenimiento del punto de salida de las etiquetas 55

 Reemplazo de la unidad del cortador 56

 Para reemplazar la pila de litio del reloj 57

 Localización y resolución de problemas 59

 Posibles tipos de problemas 59

 Mensajes de error (y su significado) 60

 Especificaciones principales 62

 Accesorios (sólo en Estados Unidos) 63

Introducción

STEP 1

Antes de usar esta impresora

STEP 2

Uso exclusivo de esta impresora (sin PC)

STEP 3

Conexión a su PC
Para Windows
Para Macintosh

STEP 4

Mantenimiento y corrección de averías

PASO 1

Antes de usar esta impresora

Saque la impresora de la caja y efectúe los pasos previos en la impresora antes de crear una etiqueta. Siga los procedimientos indicados en la sección "Lista de comprobación de accesorios" en la página 18.

- 1 Lista de comprobación de accesorios →Página 18
- 2 Descripción de piezas →Página 19
- 3 Instalación del rollo DK →Página 23
- 4 Instalación de la guía de papel →Página 24
- 5 Conexión de la alimentación eléctrica →Página 25
- 6 Ajuste del reloj/idioma/unidad →Página 26
- 7 Procedimiento para crear una etiqueta →Página 28

1 Lista de comprobación de accesorios

Antes de usar esta impresora, compruebe que el paquete de la impresora contenga todos los accesorios siguientes. Si falta cualquiera de estos accesorios o si alguno de ellos tiene algún defecto, comuníquese con su distribuidor local.

Brother QL-650TD

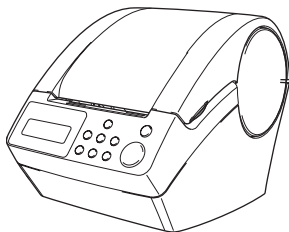

Cable USB

(Fabricada por Brother Ind, LTD.,
Referencia N° LB6420001)

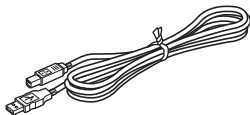

Guía de papel

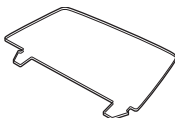

Guía de configuración y uso (inglés y español)

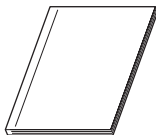

Hoja de limpieza

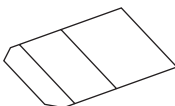

Rollo DK (rollo de inicio)

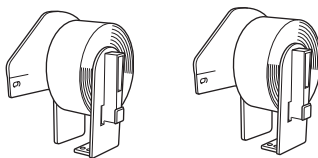

- Etiquetas de dirección estándar, 29 × 90 mm (1-1/7 × 3-1/2 pulgadas) (100 etiquetas)
- Etiquetas de papel redondas, 24 mm (1 pulgada) (250 etiquetas)

Cable de alimentación

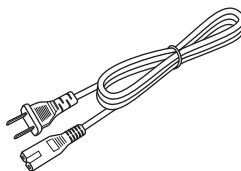

CD-ROM



Guía de etiquetas y cinta DK

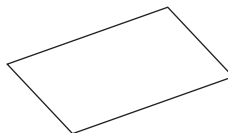

2 Descripción de piezas

Unidad impresora principal

■ Cara frontal

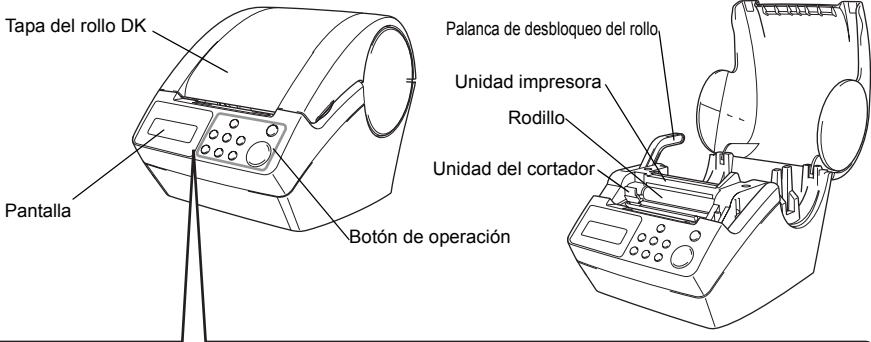

Pantalla y botón de operación anual

(Si desea conocer los detalles, consulte la →Página siguiente .)

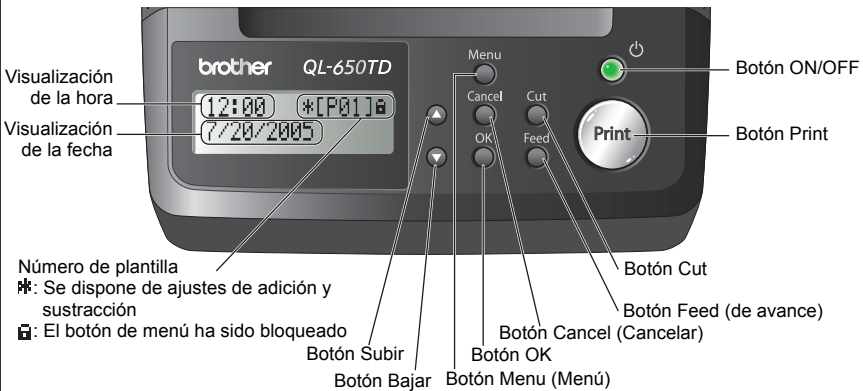

❗ Si no la está usando, cierre la tapa del rollo DK para impedir que se acumule polvo y desechos en la unidad impresora.

■ Vista desde atrás

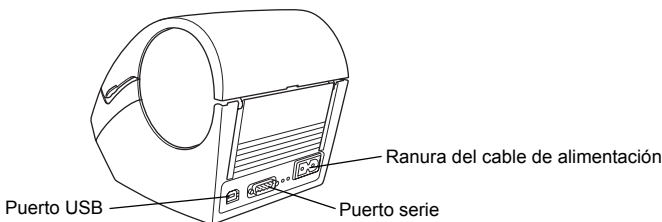

Introducción

PASO 1

Antes de usar esta impresora

PASO 2

Uso exclusivo de esta impresora (sin PC)

PASO 3

Conexión a su PC
Para Macintosh
Para Windows

PASO 4

Mantenimiento y corrección de averías

Pantalla

La pantalla de cristal líquido está dividida entre el modo de Visualización de Hora y la hora, y el modo de Selección de Menú.

■ Modo de Visualización de Hora

La pantalla presenta normalmente este modo cuando se enciende la impresora o cuando la impresora no está en uso, etc.

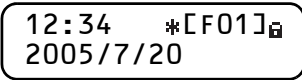

Lista de menús del botón de operación manual

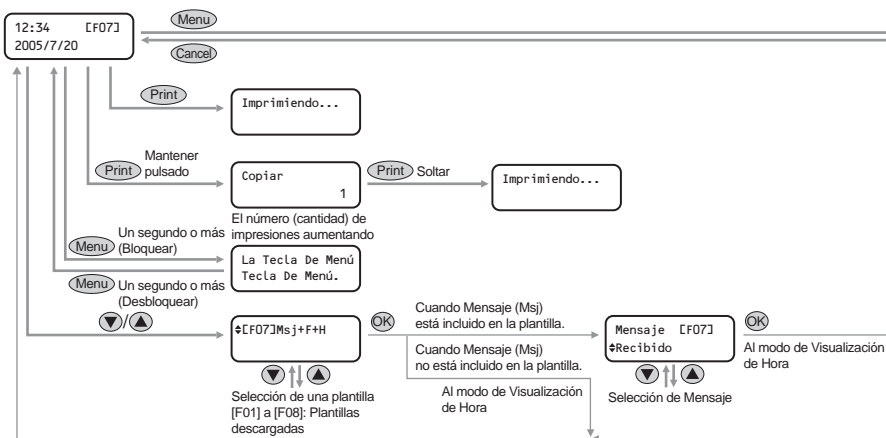

Cada botón está indicado con las siguientes marcas.

	Botón Menu (Menú)
	Botón Cancel (Cancelar)
	Botón Print
	Botón OK
	Botón Subir
	Botón Bajar

La simple operación en el modo de Visualización de Hora puede crear una etiqueta con fecha, hora o mensaje.

Seleccione la plantilla

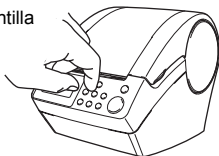

Impresión

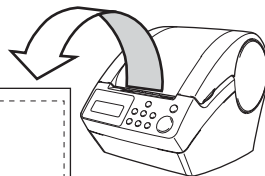

Si desea conocer más detalles, consulte la sección → "Creación de una etiqueta" en la página 30.

■ Modo de Selección de Menú

La pantalla muestra este modo cuando se edita la plantilla o se ajusta o se cambia la función.

Menú 1/12
 Edite Plantilla

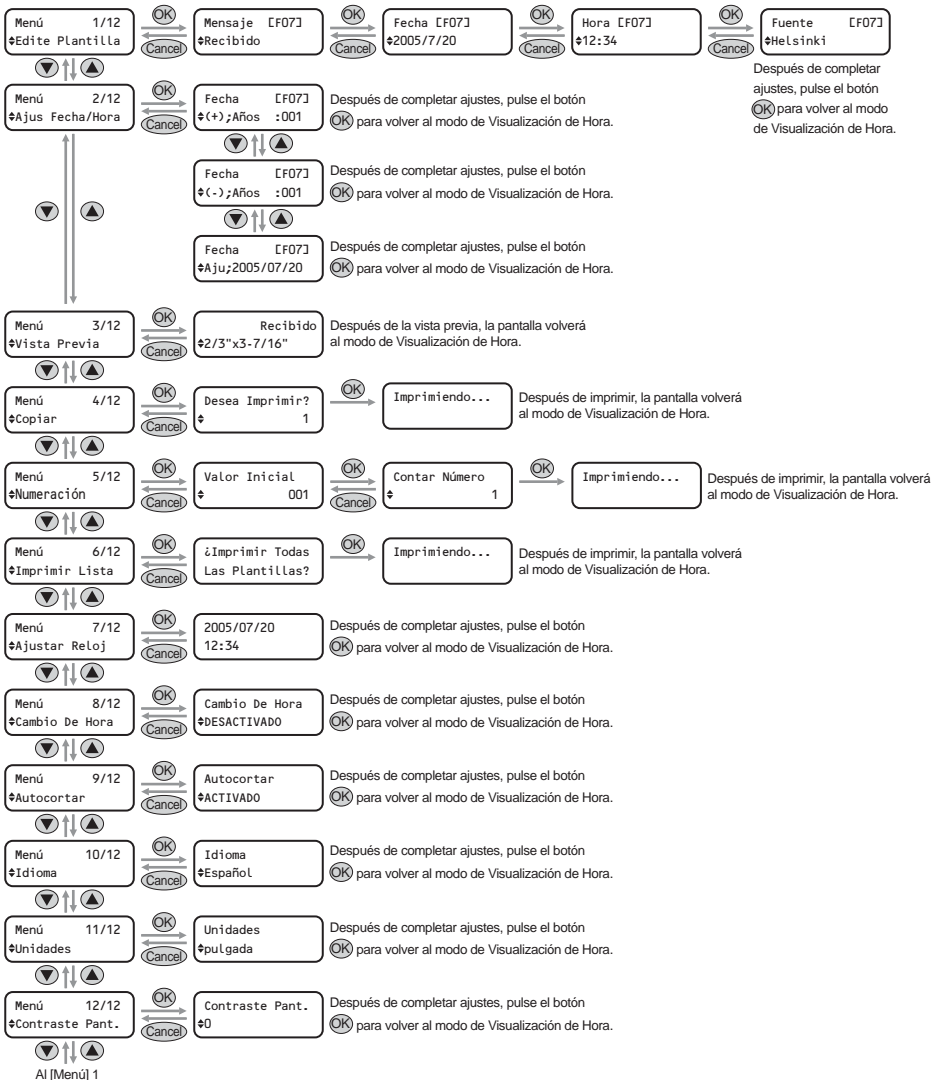

Introducción

PASO 1
Antes de usar esta impresora











PASO 2
Uso exclusivo de esta impresora (sin PC)

PASO 3
Conexión a su PC
Para Windows
Para Macintosh

PASO 4
Mantenimiento y corrección de averías

Botón de operación manual



Abajo se indican las funciones de cada botón de operación manual.

Nombre	Función						
Botón ON/OFF ()	Sirve para encender/apagar la impresora. El indicador luminoso montado en el botón indica el estado operativo de la impresora.						
	<table border="1"> <thead> <tr> <th>Indicador luminoso</th> <th>Estado</th> </tr> </thead> <tbody> <tr> <td>Apagado </td> <td>La impresora está apagada.</td> </tr> <tr> <td>Iluminado </td> <td>La impresora está encendida.</td> </tr> </tbody> </table>	Indicador luminoso	Estado	Apagado 	La impresora está apagada.	Iluminado 	La impresora está encendida.
	Indicador luminoso	Estado					
	Apagado 	La impresora está apagada.					
	Iluminado 	La impresora está encendida.					
	Parpadea rápidamente 	Ocurre un error. Si desea conocer los detalles sobre la corrección de averías, consulte la sección → "Localización y resolución de problemas" en la página 59.					
Parpadea lentamente. 	Espere un poco porque la impresora está procesando o esperando un proceso.						
Se apaga después de parpadear 10 veces  × 10	Ocurre un error de sistema. Apague la impresora y vuelva a encenderla. Sin embargo, si este error ocurre nuevamente, comuníquese con su distribuidor local o llame al Centro de Servicio Brother.						
Botón Print	Comienza a imprimir.						
Botón Cut	Corta la etiqueta impresa. Este botón se usa cuando la función "Corte automático" está desactivada. Si desea conocer más detalles, consulte la sección → "Corte automático del rollo durante la impresión: Menú 9" en la página 37.						
Botón Feed (de avance)	<ul style="list-style-type: none"> • Cuando se usa una etiqueta DK (etiqueta precortada), hace avanzar la etiqueta DK hasta el borde de la etiqueta. Al pulsar este botón durante más de 1 segundo, se pasa a la siguiente etiqueta DK. • Cuando se usa la cinta DK (Cinta continua), al pulsar este botón se hace avanzar la cinta DK 25,4 mm (1 pulgada). • Cuando no se ha instalado un rollo DK, esta impresora entra en el modo de limpieza y el rodillo gira 8 mm (1/3 de pulgada). Si se mantiene presionado este botón durante más de un segundo, el rodillo girará 10 cm (4 pulgadas). 						
Botón Menu (Menú)	Para cambiar entre el modo de Visualización de Hora (hora normal) y el modo de Selección de Menú (durante el ajuste).  Para evitar cambiar los ajustes de la plantilla por error, se debe bloquear el botón Menu (Menú). Si desea conocer más detalles, consulte la sección → "Bloqueo del botón Menu (Menú)" en la página 39.						
Botón Cancel (Cancelar)	El ajuste se cancela y la pantalla regresa al modo o a la presentación anterior.						
Botón OK	Para aceptar el modo o el valor de ajuste.						
Botón Subir / Bajar ( / )	Para cambia el menú o el valor de ajuste a un mayor o menor valor.						

3 Instalación del rollo DK

Rollos DK aplicables

Abajo se muestran los tipos de rollo DK que pueden utilizarse en esta impresora.

 Rollo DK Nombre general para la etiqueta DK y la cinta DK.	 Etiqueta DK	Se trata de un rollo de etiquetas precortadas. Es posible adquirir un papel térmico y una película térmica.
	 Cinta DK	Se trata de una cinta adhesiva de página completa que se puede cortar libremente. Es posible adquirir un papel térmico y una película térmica.

- Es posible adquirir rollos DK, cintas DK y etiquetas DK. Si desea obtener una lista de los rollos DK que pueden utilizarse, consulte la "Lista de artículos consumibles" indicada en la → "Guía del software para el usuario (manual en formato PDF)".
- Asegúrese de utilizar únicamente el rollo DK original para esta impresora.

Instalación del rollo DK

1 Compruebe que la impresora esté apagada (revise la pantalla y el indicador luminoso). Levante ambos lados de la parte inferior de la tapa del rollo DK en la parte delantera de la impresora para abrir la tapa.

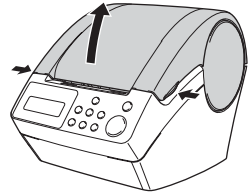

2 Tire hacia arriba de la palanca de desbloqueo del rollo y retire la hoja de protección de la unidad impresora. Seguidamente, retire la hoja de protección de la pila.



3 Inserte el carrete del rollo DK a lo largo de la guía del carrete de la impresora.

- Revise ambos lados del carrete del rollo DK para comprobar que esté correctamente insertado en la guía de carrete de la impresora.

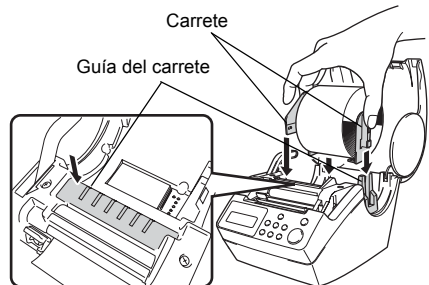

- 4** Compruebe que la palanca de desbloqueo del rollo esté en posición levantada. Inserte el borde del rollo DK en la unidad impresora y tire de él hasta ponerlo justo delante del cortador.

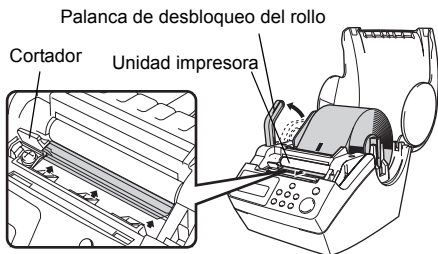

- 5** Baje la palanca de desbloqueo del rollo y cierre la tapa del rollo DK.



Si no pudo sacar el rollo DK para ponerlo justo delante del cortador en el paso 4, inserte el borde del rollo DK como pueda y baje la palanca de desbloqueo del rollo y seguidamente cierre esta palanca.

Al pulsar el botón Feed de avance se lleva el rollo DK a la posición correcta (si usa una cinta DK, corte la cinta alimentada según sea necesario).

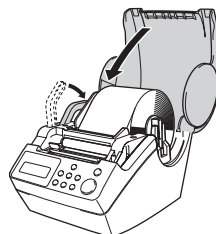

4 Instalación de la guía de papel

La impresora viene con una guía de papel que puede cargar hasta 10 hojas de etiquetas individuales.

- 1** Como se muestra a la derecha, monte la guía de papel en la cara frontal de la impresora.



Si va a imprimir más de 10 etiquetas continuamente usando la función de corte automático, retire la guía de papel para prevenir el atasco del papel.

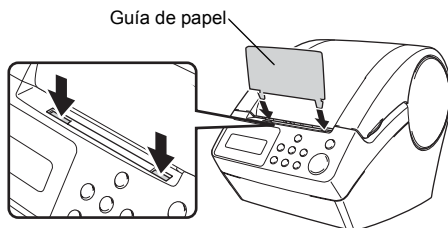

5 Conexión de la alimentación eléctrica

Introducción

1 Inserte el cable de alimentación en la ranura para este cable situada en la parte posterior de la impresora.

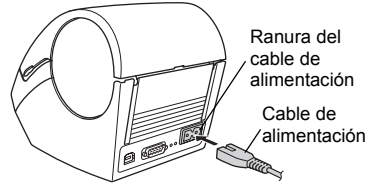

2 Inserte el enchufe en la toma de corriente.

- Antes de insertar el enchufe, compruebe que la toma de corriente funcione con 120 V de corriente alterna.
- Ubique la impresora cerca de una toma de corriente para poder desconectar el enchufe fácilmente.
- Al insertar o desconectar el cable de alimentación eléctrica, asegúrese de sujetar el enchufe, no el cable.

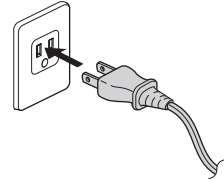

PASO 1

Antes de usar esta impresora

PASO 2

Uso exclusivo de esta impresora (sin PC)

! Si va a usar la impresora con el sistema operativo Windows®, no conecte la impresora a la computadora u ordenador personal (PC) antes de instalar el software.

No conecte la impresora al PC hasta que aparezca el mensaje que le pida esa conexión en el momento de instalar el controlador de la impresora.

Si conecta la impresora al PC antes de instalar el controlador de la impresora, aparecerá el cuadro de diálogo que se muestra a la derecha. En ese momento, haga clic en [Cancel] (Cancelar) y desconecte el cable USB. Seguidamente, instale el controlador de la impresora. Si desea conocer los detalles, consulte la sección → "3. Instalación del software" en la página 48.



PASO 3

Conexión a su PC Para Windows Para Macintosh

PASO 4

Mantenimiento y corrección de averías

6 Ajuste del reloj/idioma/unidad

Después de comprar la impresora, es necesario ajustar el reloj, el idioma y las unidades. Antes de ajustar la impresora, compruebe que haya efectuado todos los pasos indicados en las siguientes secciones → "Instalación del rollo DK" en la página 23, → "Instalación de la guía de papel" en la página 24, → "Conexión de la alimentación eléctrica" en la página 25.



- Si se extrae la pila y se desconecta la impresora de la toma de corriente, el reloj vuelve a su estado original, por lo tanto, será necesario ajustarlo nuevamente. Si desea conocer más detalles, consulte la sección → "Ajuste del reloj: Menú 7" en la página 36.
- Para reemplazar la pila, consulte la sección → "Para reemplazar la pila de litio del reloj" en la página 57.

1 Pulse el botón ON/OFF (⏻) para encender la impresora.

La presentación de ajuste del reloj aparece en la pantalla y seguidamente el año "05" y "YY" aparecen alternadamente.

◆2005/01/01
00:00

2 Ajuste el año pulsando el botón Subir o Bajar (▲/▼) y pulse el botón OK.

Una vez que se ha ajustado el año, entonces el mes "01" y las letras "MM" aparecen alternadamente.

◆20YY/01/01
00:00

3 Ajuste el mes pulsando el botón Subir o Bajar (▲/▼) y pulse el botón OK.

Una vez que se ha ajustado el mes, entonces la fecha "01" y las letras "DD" aparecen alternadamente.

◆2005/MM/01
00:00

4 Ajuste la fecha pulsando el botón Subir o Bajar (▲/▼) y pulse el botón OK.

Una vez que se ha ajustado la fecha, entonces la hora "00" y las letras "hh" aparecen alternadamente.

◆2005/07/DD
00:00

5 Ajuste la hora pulsando el botón Subir o Bajar (▲/▼) y pulse el botón OK.

Una vez que se ha ajustado la hora, entonces los minutos "00" y las letras "mm" aparecen alternadamente.

2005/07/20
◆hh:00

6 Ajuste los minutos pulsando el botón Subir o Bajar (▲/▼) y pulse el botón OK. Una vez ajustados los minutos, aparecerá la pantalla de ajuste del idioma.

2005/07/20
◆12: mm

7 Seleccione el idioma pulsando el botón Subir o Bajar (▲/▼) y pulse el botón OK. Una vez seleccionado el idioma, aparecerá la pantalla de selección de unidad.

Idioma
◆Español

8 Seleccione la unidad pulsando el botón Subir o Bajar (▲/▼) y pulse el botón OK. Una vez seleccionada la unidad, aparecerá el modo de Visualización de Hora.

Unidades
◆pulgada

9 Al encender la impresora, el modo de Visualización de Hora aparecerá la próxima vez.

12:34 [F01]
2005/7/20

Cada proceso como, por ejemplo, la creación o impresión de una etiqueta y el ajuste de cada función, se realiza en este modo. Si desea conocer más detalles, consulte la sección →"PASO 2 Creación e impresión de una etiqueta usando solamente esta impresora" en la página 29.



Los ajustes del reloj/idioma/unidad pueden cambiarse posteriormente.

- →"Ajuste del reloj: Menú 7" en la página 36
- →"Ajuste de la Hora de Verano: Menú 8" en la página 37
- →"Ajuste del idioma: Menú 10" en la página 38
- →"Ajuste de la unidad de medida (pulgada o mm): Menú 11" en la página 40

7 Procedimiento para crear una etiqueta

A continuación se muestra el procedimiento general para crear una etiqueta con la impresora.

1 Decida qué tipo de etiqueta desea crear.

Imágenes de etiqueta

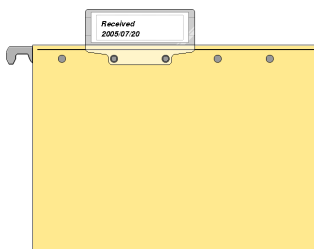
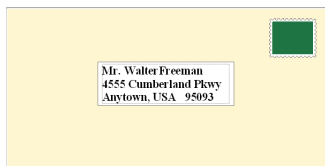

2 Prepare el rollo DK apropiado para la imagen de la etiqueta.

Prepare el rollo DK apropiado para la imagen de la etiqueta

Instale el rollo DK

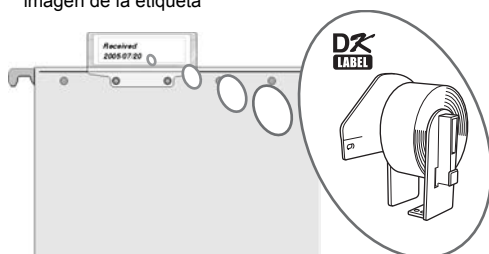

→ Página 23

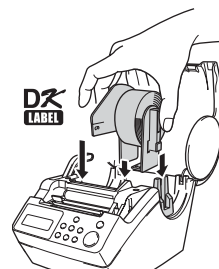

→ Página 23

3 Cree una etiqueta e imprímala.



Si instala el software incluido, podrá diseñar la etiqueta en su PC e imprimirla o descargar la etiqueta diseñada a la impresora para imprimirla. Para saber cómo instalar el software, consulte la sección → "PASO 3 Conexión de la impresora a su PC" en la página 41, para las indicaciones sobre el uso consulte la → "Guía del software para el usuario (manual en formato PDF)". También es posible cambiar el contenido de la impresión y del formato de impresión con la impresora únicamente para imprimir.

Seleccione la plantilla

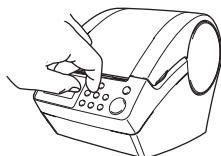

→ Página 30

Impresión

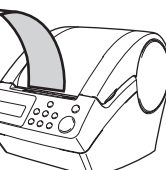

→ Página 31

Si comprende el procedimiento para crear una etiqueta, comience a crear una. Prosigua con la sección → "PASO 2 Creación e impresión de una etiqueta usando solamente esta impresora" en la página 29.

PASO 2

Creación e impresión de una etiqueta usando solamente esta impresora

Esta impresora tiene ocho plantillas incorporadas para facilitar la tarea del usuario. Usted puede seleccionar una plantilla entre ellas revisando la lista con las botones Subir o Bajar (▲/▼) y al encontrar la plantilla que desee puede imprimirla pulsando el botón Print (Imprimir).

Creación de una etiqueta

- 1. Selección de una plantilla →Página 31
- ▼
- 2. Impresión de una etiqueta →Página 32

Otras prácticas funciones

- Edición de una plantilla: Menú 1 →Página 34
- Adelantar/atrasar/fijar la fecha de la plantilla: Menú 2 →Página 35
- Confirmación del contenido antes de imprimir: Menú 3 →Página 36
- Especificación del número (cantidad) de impresiones: Menú 4 →Página 37
- Impresión de etiquetas con números de etiqueta: Menú 5 →Página 37
- Impresión de una lista de plantillas: Menú 6 →Página 38
- Ajuste del reloj: Menú 7 →Página 38
- Ajuste de la Hora de Verano: Menú 8 →Página 39
- Corte automático del rollo durante la impresión: Menú 9 →Página 39
- Ajuste del idioma: Menú 10 →Página 40
- Ajuste de la unidad de medida (pulgada o mm): Menú 11 →Página 40
- Ajuste del contraste de la pantalla: Menú 12 →Página 41
- Bloqueo del botón Menu (Menú) →Página 41
- Acerca de las plantillas descargadas →Página 41
- Acerca de la descarga de mensajes →Página 41

Introducción

PASO 1

Antes de usar esta impresora

PASO 2

Uso exclusivo de esta impresora (sin PC)

PASO 3

Conexión a su PC
Para Macintosh | Para Windows

PASO 4

Mantenimiento y corrección de averías

Creación de una etiqueta

Después de decidir el tipo de etiqueta que desea crear, ajuste la etiqueta DK apropiada a la imagen de etiqueta que desea (consulte → "Instalación del rollo DK" en la página 23).

1. Selección de una plantilla

Seleccione la plantilla de etiqueta que desea crear. Esta impresora tiene ocho plantillas incorporadas para facilitar la tarea del usuario.



También es posible crear plantillas con su propio PC. Si desea conocer más detalles, consulte la → "Guía del software para el usuario (manual en formato PDF)".

1 Pulse el botón ON/OFF (⏻) para encender la impresora.
Se mostrará el modo de Visualización de Hora.

12:34 [F01]
2005/7/20

2 Seleccione una plantilla revisando la lista con los botones Subir o Bajar (▲/▼) y pulse el botón OK para seleccionar una.
Al seleccionar una plantilla que incluya un mensaje particular (Msg), seleccione el mensaje y seguidamente pulse el botón OK. Así determinará la plantilla seleccionada y la pantalla volverá al modo de Visualización de Hora.
Si desea conocer los detalles sobre las plantillas disponibles, consulte abajo la sección "Tipo de plantilla".

◆[F07]Msj+F+H

Tipo de plantilla

Nombre de la plantilla	Contenido	Muestra impresa
[F01]Fecha	Fecha	2005/7/20
[F02]Hora	Hora	12:34
[F03]Mensaje	Mensaje	Recibido
[F04]Fecha+Hora	Fecha + hora	2005/7/20 12:34
[F05]Msj+Fecha	Mensaje + fecha	Recibido 2005/7/20

Nombre de la plantilla	Contenido	Muestra impresa
[F06]Msj+Hora	Mensaje + hora	Recibido 12:34
[F07]Msj+F+H	Mensaje + fecha + hora	Recibido 2005/7/20 12:34
[F08]Msj+Núm	Mensaje + numeración	Recibido 001

 Cuando se descarga una plantilla desde un PC, aparece la pantalla que se muestra abajo.

- [D01] Muestra1
- [D02] Muestra2



2. Impresión de una etiqueta

■ Imprimir únicamente una etiqueta

1 Pulse el botón Print (Imprimir) en el modo de Visualización de Hora
Se imprime el contenido de la plantilla.

 En el caso de una plantilla preajustada, el contenido de la etiqueta se ajusta automáticamente al tamaño del rollo DK.

 Ocurrirá un error si el contenido no cabe en el espacio de impresión, incluso si el tamaño de la fuente es el mínimo.

12:34 [F07]
2005/7/20

↓

Imprimiendo...

■ Especificación del número (cantidad) de etiquetas a imprimir

1 Pulse y mantenga pulsado el botón Print. Aparece la pantalla que se muestra a la derecha y el número (cantidad) aumenta.

Copiar 1

2 Cuando aparezca la cantidad (del 1 al 999) que usted desee imprimir, suelte inmediatamente el botón Print.
Se imprimirá el número de etiquetas indicado al soltar el botón Print.

Copiar 3

↓

Imprimiendo...

 También es posible seleccionar a partir de un menú la cantidad de etiquetas que se van a imprimir.

Consulte la sección → "Especificación del número (cantidad) de impresiones: Menú 4" en la página 37.

Introducción

PASO 1

Antes de usar esta impresora

PASO 2

Uso exclusivo de esta impresora (sin PC)

PASO 3

Conexión a su PC
Para Macintosh
Para Windows

PASO 4

Mantenimiento y corrección de averías

Otras prácticas funciones

El menú de la impresora tiene varias funciones para facilitar el uso de la impresora como, por ejemplo, ajustar o cambiar el contenido de la plantilla, entre otras.

Edición de una plantilla: Menú 1

Al editar una plantilla seleccionada, es posible cambiar la etiqueta al formato que usted desee.

El contenido que puede editarse varía dependiendo de la plantilla seleccionada.

A continuación se explica un ejemplo seleccionando la plantilla de mensaje + fecha + hora "[F07]Msg+D+T".

- 1** Pulse el botón Menu (Menú) en el modo de Visualización de Hora.

Se mostrará el modo de Selección de Menú.

12:34 [F07]
2005/7/20

- 2** Seleccione "Menú 1" pulsando el botón Subir o Bajar (▲/▼) y pulse el botón OK.
Se mostrará el modo de Selección de Mensajes.

Menú 1/12
◆Edite Plantilla

- 3** Seleccione el mensaje pulsando el botón Subir o Bajar (▲/▼) y pulse el botón OK.
Una vez seleccionado el mensaje, aparecerá el modo de selección de formato de fecha.

Mensaje [F07]
◆Recibido

Tipo de mensaje

- Recibido
- Certificado
- Caduca
- Fabricado
- Revisado
- Servicio por
- Instalado
- Ninguno
- Aprobado
- Fecha de caducidad
- Preparado



Descargando un nuevo mensaje desde un PC se puede ampliar la lista de mensajes.



"Ninguno" puede seleccionarse solamente si se usa la plantilla [F08].

- 4** Ajuste el formato de fecha pulsando el botón Subir o Bajar (▲/▼) y pulse el botón OK.

Una vez seleccionado el formato de fecha, aparecerá el modo de selección de formato de hora.

Fecha [F07]
◆2005/7/20

5 Ajuste el formato de hora pulsando el botón Subir o Bajar (▲/▼) y pulse el botón OK.
Una vez seleccionado el formato de hora, aparecerá el modo de selección de fuente.

Hora [F07]
◆12:34 (24)

6 Seleccione la fuente pulsando el botón Subir o Bajar (▲/▼) y pulse el botón OK.
El ajuste se guardará en memoria y la pantalla volverá al modo de Visualización de Hora.

Fuente [F07]
◆L.Gothic Bold

Tipo de fuente

- Helsinki
- Brusseles
- **San Diego**
- L.Gothic Bold
- Brougham

Adelantar/atrasar/fijar la fecha de la plantilla: Menú 2

Es posible adelantar/atrasar la fecha de la plantilla hasta o desde la fecha actual. También es posible fijarla en una fecha específica.

- 💡 • En el modo de Visualización de Hora, la fecha actual aparece incluso si se adelanta/atrasa/fija la fecha.
- El ajuste varía dependiendo del contenido de la plantilla.

A continuación se explica un ejemplo seleccionando la plantilla de fecha "[F01]Fecha".

1 Pulse el botón Menu (Menú) en el modo de Visualización de Hora. Se mostrará el modo de Selección de Menú.

2 Seleccione "Menú 2" pulsando el botón Subir o Bajar (▲/▼) y pulse el botón OK. Se mostrará el modo de selección de adelanto de fecha.

Menú 2/12
◆Ajus Fecha/Hora

3 Seleccione el adelanto/atraso/fijación de la fecha pulsando el botón Subir o Bajar (▲/▼) y pulse el botón OK.

Fecha [F01]
◆(+); Años :000

- (+) : Adelanto (añade el valor especificado a la fecha actual.)
- (-) : Atraso (quita el valor especificado a la fecha actual.)
- Fijar : Fija (especifica una fecha arbitraria.)

Introducción

PASO 1

Antes de usar esta impresora

PASO 2

Uso exclusivo de esta impresora (sin PC)

PASO 3

Conexión a su PC
Para Macintosh Para Windows

PASO 4

Mantenimiento y corrección de averías

■ Al seleccionar el adelanto o el atraso

4 Seleccione las unidades de adelanto/ atraso pulsando el botón Subir o Bajar (▲/▼) y pulse el botón OK.

Fecha [F01]
 ◆(+); Meses :000

5 Seleccione el valor (000 a 999) de adelanto/atraso pulsando el botón Subir o Bajar (▲/▼) y pulse el botón OK.

- El ajuste se guardará en memoria y la pantalla volverá al modo de Visualización de Hora.
- Al ajustar el adelanto/atraso/fijación de la fecha, "*" aparece en el modo de Visualización de Hora como se muestra a la derecha.

Fecha [F01]
 ◆(+); Meses :003

12:34 *[F01]
 ◆2005/7/20

■ Al seleccionar fijación

4 Ajuste la fecha y la hora pulsando el botón Subir o Bajar (▲/▼) y pulse el botón OK.

- El ajuste se guardará en memoria y la pantalla volverá al modo de Visualización de Hora.
- Al ajustar el adelanto/atraso/fijación de la fecha, "*" aparece en el modo de Visualización de Hora como se muestra a la derecha.

Fecha [F01]
 ◆Aju;2006/01/20

12:34 *[F01]
 2005/7/20



Si usted desea volver a poner la hora actual en el ajuste para la impresión, seleccione adelanto (+) o atraso (-) para regresar el valor a "000".

Confirmación del contenido antes de imprimir: Menú 3

En caso necesario, usted puede revisar y confirmar el contenido de lo que desea imprimir antes de imprimirlo realmente.

1 Pulse el botón Menu (Menú) en el modo de Visualización de Hora. Se mostrará el modo de Selección de Menú.

2 Seleccione "Menú 3" pulsando el botón Subir o Bajar (▲/▼) y pulse el botón OK.

- El contenido de la impresión se revisa y se muestra desde el lado derecho de la primera línea.
- Una vez que se muestra el contenido, la pantalla regresa al modo de Visualización de Hora.

Menú 3/12
 ◆Vista Previa

↓

← Recibido 20
 2/3"x3-7/16"

Especificación del número (cantidad) de impresiones: Menú 4

Introducción

PASO 1

Antes de usar esta impresora

PASO 2

Uso exclusivo de esta impresora (sin PC)

PASO 3

Conexión a su PC
Para Macintosh
Para Windows

PASO 4

Mantenimiento y corrección de averías

1 Pulse el botón Menu (Menú) en el modo de Visualización de Hora. Se mostrará el modo de Selección de Menú.

2 Seleccione "Menú 4" pulsando el botón Subir o Bajar (▲/▼) y pulse el botón OK.

Menú 4/12
◆ Copiar

3 Seleccione el número (1 a 999) pulsando el botón Subir o Bajar (▲/▼) y pulse el botón OK.

Desea Imprimir? 3
◆

Se imprime el número de etiquetas especificado y la pantalla regresa al modo de Visualización de Hora.

Impresión de etiquetas con números de etiqueta: Menú 5

Al seleccionar la plantilla de "Msj+Núm [F08]" o la plantilla descargada con la cual se especifica la numeración, especifique el primer valor de numeración y las veces de numeración y seguidamente imprima las etiquetas.

 Si desea conocer más detalles sobre las plantillas descargadas, consulte la → "Guía del software para el usuario (manual en formato PDF)".

1 Pulse el botón Menu (Menú) en el modo de Visualización de Hora. Se mostrará el modo de Selección de Menú.

2 Seleccione "Menú 5" pulsando el botón Subir o Bajar (▲/▼) y pulse el botón OK.

Menú 5/12
◆ Numeración

3 Seleccione el primer valor (000 a 999) pulsando el botón Subir o Bajar (▲/▼) y pulse el botón OK.

Valor inicial 010
◆

 Al mantener pulsado el botón Subir o Bajar (▲/▼), el valor aumenta/disminuye en 10 unidades.

4 Ajuste el número de veces (1 a 999) pulsando el botón Subir o Bajar (▲/▼) y pulse el botón OK.

Contar Número 5
◆

Se imprime la etiqueta el número especificado de veces y la pantalla regresa al modo de Visualización de Hora.

Impresión de una lista de plantillas: Menú 6

Es posible imprimir una muestra de cada plantilla (incluyendo las plantillas descargadas) para usarlas como referencia.

 Si desea conocer más detalles sobre las plantillas descargadas, consulte la → "Guía del software para el usuario (manual en formato PDF)".

 Seleccione una cinta DK que pueda funcionar con un ancho de 62 mm (2-3/7 pulgadas). Si la cinta DK no tiene el tamaño apropiado, aparecerá un mensaje de error y no se podrá imprimir.

1 Pulse el botón Menu (Menú) en el modo de Visualización de Hora. Se mostrará el modo de Selección de Menú.

2 Seleccione "Menú 6" pulsando el botón Subir o Bajar (▲/▼) y pulse el botón OK.

Menú 6/12
◆Imprimir lista

3 Pulse el botón OK o el botón Print (Imprimir). Se imprime la lista de plantillas y la pantalla volverá al modo de Visualización de Hora.

¿Imprimir Todas
Las Plantillas?

Ajuste del reloj: Menú 7

1 Pulse el botón Menu (Menú) en el modo de Visualización de Hora. Se mostrará el modo de Selección de Menú.

2 Seleccione "Menú 7" pulsando el botón Subir o Bajar (▲/▼) y pulse el botón OK.

Menú 7/12
◆Ajustar Reloj

3 Ajuste el reloj pulsando el botón Subir o Bajar (▲/▼) y pulse el botón OK.

 Encontrará las instrucciones sobre cómo ajustar el reloj, consultando los pasos 2 al 6 en la sección → "Ajuste del reloj/idioma/unidad" en la página 26.

Una vez que termine de ajustar el reloj, la pantalla regresará al modo de Visualización de Hora.

◆2005/01/01
00:00

 Si la pila ya no tiene carga o si se la extrae de la unidad impresora, el reloj dejará de funcionar y será necesario reajustarlo después de instalar una nueva pila. En tanto la pila tenga carga suficiente, el reloj funcionará correctamente, incluso si se desconecta el cable de alimentación eléctrica.

Ajuste de la Hora de Verano: Menú 8

Activando la Hora de Verano, es posible adelantar el reloj una hora. Esta hora también se refleja en el modo de Visualización de Hora y en la hora usada para la plantilla.

1 Pulse el botón Menu (Menú) en el modo de Visualización de Hora. Se mostrará el modo de Selección de Menú.

2 Seleccione "Menú 8" pulsando el botón Subir o Bajar (▲/▼) y pulse el botón OK.

Menú 8/12
◆Cambio De Hora

3 Seleccione "ON" (Activado) pulsando el botón Subir o Bajar (▲/▼) y pulse el botón OK.

El ajuste se guardará en memoria y la pantalla volverá al modo de Visualización de Hora.

Cambio De Hora
◆ACTIVADO

Corte automático del rollo durante la impresión: Menú 9

Al activar el corte automático (ponerlo en "ON"), se corta automáticamente el rollo durante la impresión de las etiquetas.

1 Pulse el botón Menu (Menú) en el modo de Visualización de Hora. Se mostrará el modo de Selección de Menú.

2 Seleccione "Menú 9" pulsando el botón Subir o Bajar (▲/▼) y pulse el botón OK.

Menú 9/12
◆Autocortar

3 Seleccione "ON" (Activado) pulsando el botón Subir o Bajar (▲/▼) y pulse el botón OK.

El ajuste se guardará en memoria y la pantalla volverá al modo de Visualización de Hora.

Autocortar
◆ACTIVADO

Introducción

PASO 1

Antes de usar esta impresora

PASO 2

Uso exclusivo de esta impresora (sin PC)

PASO 3

Conexión a su PC
Para Macintosh Para Windows

PASO 4

Mantenimiento y corrección de averías

Ajuste del idioma: Menú 10

1 Pulse el botón Menu (Menú) en el modo de Visualización de Hora. Se mostrará el modo de Selección de Menú.

2 Seleccione "Menú 10" pulsando el botón Subir o Bajar (▲/▼) y pulse el botón OK.

Menú 10/12
◆ Idioma

3 Seleccione el idioma pulsando el botón Subir o Bajar (▲/▼) y pulse el botón OK.

El ajuste se guardará en memoria y la pantalla volverá al modo de Visualización de Hora.

Idioma
◆ Español

 Al seleccionar un idioma que no sea el inglés de los Estados Unidos, la unidad será "mm". Si prefiere usar "pulgadas", consulte la sección → "Ajuste de la unidad de medida (pulgada o mm): Menú 11".

Ajuste de la unidad de medida (pulgada o mm): Menú 11

1 Pulse el botón Menu (Menú) en el modo de Visualización de Hora. Se mostrará el modo de Selección de Menú.

2 Seleccione "Menú 11" pulsando el botón Subir o Bajar (▲/▼) y pulse el botón OK.

Menú 11/12
◆ Unidades

3 Seleccione la unidad pulsando el botón Subir o Bajar (▲/▼) y pulse el botón OK.

El ajuste se guardará en memoria y la pantalla volverá al modo de Visualización de Hora.

Unidad
◆ pulgada

Ajuste del contraste de la pantalla: Menú 12

1 Pulse el botón Menu (Menú) en el modo de Visualización de Hora. Se mostrará el modo de Selección de Menú.

2 Seleccione "Menú 12" pulsando el botón Subir o Bajar (▲/▼) y pulse el botón OK.

Menú 12/12
◆Contraste Pant.

3 Seleccione el contraste pulsando el botón Subir o Bajar (▲/▼) y pulse el botón OK.

El ajuste se guardará en memoria y la pantalla volverá al modo de Visualización de Hora.

Contraste Pant.
◆+1

Bloqueo del botón Menu (Menú)

Para impedir cambios accidentales en las plantillas, es posible bloquear el botón Menu (Menú).

1 Pulse el botón Menu (Menú) durante más de 1 segundo en el modo de Visualización de Hora.

12:34 [F07] 
2005/7/20

- Al bloquear el botón Menu (Menú), "🔒" aparece en el modo de Visualización de Hora como se muestra a la derecha.
- Al pulsar nuevamente el botón Menu (Menú) durante más de 1 segundo, el botón Menu (Menú) quedará desbloqueado.

Acerca de las plantillas descargadas

Es posible descargar y usar el diseño de plantilla creado por el P-touch Editor 4.2 en la unidad principal usando el programa P-touch Transfer Manager.

Será conveniente descargar el logotipo y la dirección de su empresa y revisarlos.

brother

<http://www.brother.com>

Circulation 2005/07/20

B. Brown
M. Green
H. Smith
I. Jones

Acerca de la descarga de mensajes

Es posible añadir el artículo seleccionado para Mensaje a la unidad principal utilizando el programa P-touch Transfer Manager.

Le convendrá ajustar su nombre o el nombre de la empresa.

Si desea conocer más detalles, consulte la → "Guía del software para el usuario (manual en formato PDF)".

Tested by : H. Brown
2005/7/20

Introducción

PASO 1

Antes de usar esta impresora

PASO 2

Uso exclusivo de esta impresora (sin PC)

PASO 3

Conexión a su PC
Para Macintosh Para Windows

PASO 4

Mantenimiento y corrección de averías

PASO 3

Conexión de la impresora a su PC

Gracias al software que viene con esta impresora, usted podrá crear una variedad de etiquetas con rapidez y facilidad usando su PC.

Si desea conocer más detalles sobre el software que viene con esta impresora y los requerimientos adicionales para el hardware y el software, consulte la →"Guía del software para el usuario (manual en formato PDF)".

Para Windows

1. Descripción del software →Página 42



2. Notas sobre la instalación →Página 43



3. Instalación del software →Página 43

Para Macintosh

1. Descripción del software →Página 47



2. Notas sobre la instalación →Página 47



3. Instalación del software →Página 48

Para Windows

El software que viene con esta impresora es compatible con los siguientes sistemas operativos:

El software puede utilizarse con los siguientes sistemas operativos.

Microsoft® Windows® 98 SE/Me/2000 Professional/XP



Si desea conocer más detalles sobre el software, consulte la → "Guía del software para el usuario (manual en formato PDF)".

1. Descripción del software

El disco CD-ROM que viene con esta impresora contiene el siguiente software y controlador de impresora.

■ P-touch Editor 4.2

Es posible crear varios tipos de etiquetas como, por ejemplo, etiquetas de dirección y etiquetas para discos CD/DVD. También es posible establecer enlaces con bases de datos creadas previamente (función de base de datos) y administrar la información como nombres y direcciones (función de listas de etiquetas).

Se instalarán también las siguientes herramientas.

• Programa P-touch Transfer Manager 1.2

Los datos de plantillas y los datos de imágenes creados exportando la etiqueta creada mediante P-touch Editor pueden transferirse a la impresora. Los datos transferidos a la impresora pueden ser imprimidos por la impresora únicamente como una plantilla descargada. Los textos que serán utilizados como Mensaje de la plantilla preajustada, también pueden transferirse.

• Programa P-touch Library 1.0

La etiqueta creada mediante P-touch Editor puede imprimirse nuevamente con rapidez y facilidad.

• Utilidad P-touch 4.2 Add-Ins

Utilizando el conjunto de iconos Add-In para Microsoft® Word 97/2000/2002/2003, Microsoft® Outlook® 2000/2002/2003, Microsoft® Excel 97/2000/2002/2003, es posible crear un etiqueta a partir de cada conjunto de datos.

• Programa P-touch Backup Manager 1.2

Es posible transferir libremente los datos entre esta impresora y un PC. Los datos pueden guardarse con seguridad (con copia de seguridad) como una medida de precaución adicional.

■ Programa P-touch Address Book 1.0

Es posible organizar las direcciones para imprimir las etiquetas con direcciones más fácilmente.

También es posible importar los datos de contacto a partir de la información contenida en el programa Microsoft® Outlook®.

■ Controlador de impresora

Para usar la impresora en combinación con un PC, es necesario instalar este controlador de impresora.

■ Guía del software para el usuario (manual en formato PDF)

En esa guía se describe cómo usar cada software. Esa guía puede consultarse utilizando el programa Adobe® Acrobat® Reader® o Adobe® Reader®.

También es posible consultarla directamente desde el disco CD-ROM.

2. Notas sobre la instalación

- No conecte esta impresora a un PC hasta que aparezca el mensaje que le pida esa conexión. Si esta impresora ya ha sido conectada a un PC antes de la instalación del software, desconecte inmediatamente el enchufe USB del PC y espere la petición del software.
- Si va a instalar este software en Windows® 2000/XP, inicie sesión como administrador.
- Al instalar este software, aparecerá la pantalla que se muestra a la derecha. En este momento, haga clic en [OK] e instálelo todo nuevamente.
- Después de cerrar todas las demás aplicaciones, comience la instalación del software. El Add-In no puede configurarse correctamente en particular si se está ejecutando la aplicación de Microsoft® Office®.



3. Instalación del software

En esta sección se explica cómo instalar los programas P-touch Editor 4.2, el P-touch Address Book 1.0, el controlador de impresora y la Guía del Usuario a la vez. El procedimiento para instalarlos será diferente dependiendo del sistema operativo de su PC. A continuación presentamos un ejemplo para Windows XP.

- 1** Arranque su PC e introduzca el CD-ROM en la unidad de CD-ROM. Se inicia el Instalador QL-series y aparece la pantalla de configuración de P-touch.
- Esta pantalla puede tardar cierto tiempo en aparecer.
 - Si no aparece automáticamente, haga doble clic en el icono "Setup.exe" en el CD-ROM.

2 Haga clic en "Standard Installation" (Instalación estándar).

Se inicia la preparación para la instalación del software y aparece la pantalla del Convenio de Licencia.

Cada botón permite pasar a la siguiente operación.

1 Instalación estándar

P-touch Editor 4.2,
P-touch Address Book 1.0,
el controlador de impresora y la
Guía del Usuario pueden instalarse a la vez.

2 Instalación personalizada

P-touch Editor 4.2, P-touch Address Book 1.0, el controlador de impresora y la Guía del Usuario pueden instalarse individualmente.

3 Mostrar la Guía del Usuario

Se puede consultar la "Guía del software para el usuario" (manual en formato PDF) sin necesidad de instalarla.

4 Instalación de Acrobat Reader

Se puede instalar el programa "Adobe® Acrobat® Reader®" para poder consultar la Guía del software para el usuario (manual en formato PDF).

El programa Adobe® Acrobat® Reader® 5.0 se instalará. Si tiene una versión más reciente, no lo instale.



Introduction

PASO 1

Before using the machine

PASO 2

Using only this machine (No PC)

PASO 3

Connecting to your PC Para Macintosh Para Windows

PASO 4

Maintenance and Troubleshooting

- 3** Lea muy atentamente el Convenio de Licencia. Si está de acuerdo con los términos y condiciones del Convenio de Licencia, haga clic en [Yes] (Sí) para continuar con el proceso de instalación. Aparecerá la pantalla de información del cliente.

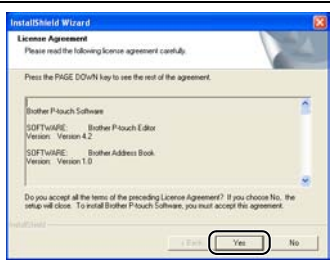

- 4** Introduzca el "User Name" (Nombre de Usuario) y el "Company Name" (Nombre de la Empresa), y haga clic en [Next] (Siguiente). Aparecerá la pantalla de selección del lugar donde se guardarán los datos.



- 5** Haga clic en [Next] (Siguiente). Aparecerá la pantalla de adición de acceso directo.
- 💡 Si desea cambiar el nombre de la carpeta donde se va a instalar el software, haga clic en [Browse] (Examinar).

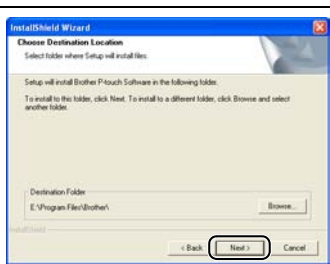

- 6** Compruebe el lugar donde desea añadir el acceso directo (de ese modo podrá tener acceso inmediato al programa haciendo clic fácilmente en ese acceso) del software y haga clic en [Next] (Siguiente). Aparecerá la pantalla de Inicio de copia de archivos.
- 💡 Si no se requiere un acceso directo, cierre ese cuadro de diálogo.

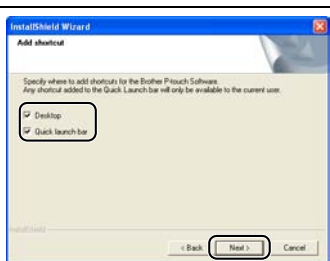

7 Compruebe la configuración y, si es correcta, haga clic en [Next] (Siguiete). Aparecerá la pantalla de configuración de Add-In.

- Esta pantalla puede tardar cierto tiempo en aparecer.
- Si la configuración no es correcta, haga clic en [Back] (Atrás).



8 Marque el software con el cual usted desea ajustar el Add-In y haga clic en [Next] (Siguiete).

Aparecerá la pantalla de configuración del controlador (Brother P-touch).

- Compruebe que haya salido de todas las aplicaciones de Microsoft® Office®, y prosiga con el siguiente paso.
- Si desea conocer más detalles sobre la configuración del Add-In, consulte la → "Guía del software para el usuario (manual en formato PDF)".



9 Cuando en la pantalla de configuración aparezca el mensaje "Connect P-touch, and then turn it on." (Conecte P-touch y enciéndalo), conecte el cable USB y el cable de alimentación eléctrica en la impresora.

- Si hay una etiqueta de advertencia en el puerto USB de la impresora, retírela y conecte el cable USB.

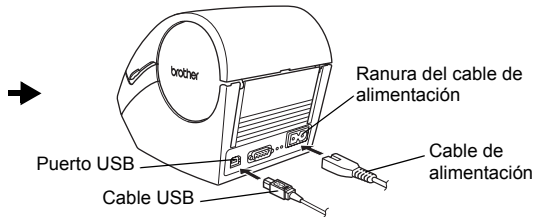
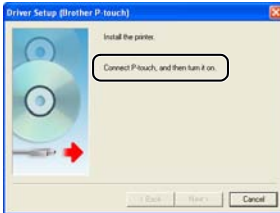

10 Conecte el cable USB al puerto USB del PC. Pulse el botón ON/OFF (⏻) de la impresora para encenderla. Una vez que el PC reconozca la impresora y se complete la instalación del controlador, aparecerá la pantalla de Registro del usuario.

- Es posible que la impresora no pueda conectarse correctamente si la conecta al PC usando un concentrador de USB. Por esa razón, debe conectar la impresora directamente al puerto USB del PC.

11 Seleccione si desea efectuar el registro de usuario en ese momento y haga clic en [Next] (Siguiente).

- Si se selecciona "Yes, display the page." (Sí, acceder a la página), la pantalla para el registro de usuario en línea se mostrará a través de Internet. Después del registro del usuario, continúe la instalación (le recomendamos registrarse).
- Si se selecciona "No, do not display the page." (No, no acceder a la página.), el proceso de instalación sigue adelante.

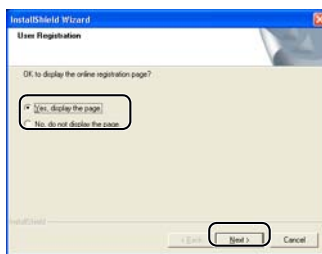

12 Haga clic en [Finish] (Finalizar).

En ese momento habrá completado la instalación del software.



Una vez que haya completado la instalación, aparecerá un mensaje que le pide reiniciar el PC. En este caso, seleccione "Restart" (Reiniciar) y haga clic en [Finish] (Finalizar).



13 Inicie cada software instalado.

- Para iniciar P-touch Editor, haga clic en [Inicio]-[Todos los programas (Programas)]-[Brother P-touch]-[P-touch Editor 4.2].
- Para iniciar P-touch Address Book, haga clic en [Inicio]-[Todos los programas (Programas)] - [Brother P-touch] - [P-touch Address Book 1.0].



Si desea conocer más detalles sobre el software, consulte la → "Guía del software para el usuario (manual en formato PDF)".

La Guía del software para el usuario (manual en formato PDF) puede mostrarse haciendo clic en [Inicio]-[Todos los programas (Programas)]-[Brother P-Touch]-[Manuals]-[QL-Series User's Guide (English)].

Para Macintosh

Si se usa la impresora conectada a un Macintosh®, es necesario instalar el software que viene en el disco CD-ROM con la impresora.

Este software puede utilizarse con los siguientes sistemas operativos.

Mac OS® X 10.1 ~ 10.3.9



Si desea conocer más detalles sobre el software, consulte la → "Guía del software para el usuario (manual en formato PDF)".

1. Descripción del software

El disco CD-ROM que viene con esta impresora contiene el siguiente software y controlador de impresora.

■ P-touch Editor 3.2

Es posible crear diversas etiquetas como, por ejemplo, etiquetas de dirección y etiquetas para discos CD/DVD.

■ Fuentes

Se trata de fuentes para el idioma inglés como la fuente Atlanta.

■ Plantillas de formato automático

Son diseños de plantillas para etiquetas.

Trae el contenido que se usa para P-touch Editor 3.2.

■ Galería de imágenes

Ilustraciones que pueden insertarse en la etiqueta.

Trae el contenido que se usa para P-touch Editor 3.2.

■ Controlador de impresora

Para usar la impresora en combinación con un Macintosh®, es necesario instalar este controlador de impresora.

2. Notas sobre la instalación

- Debe esperar hasta completar la instalación del controlador de impresora para conectar la impresora al Macintosh®. Si ya tiene conectada la impresora al Macintosh®, desconecte el cable USB.
- Para instalar el controlador, inicie sesión como administrador.

3. Instalación del software

En esta sección se explica cómo instalar el P-touch Editor 3.2, las fuentes, las plantillas de formato automático y la galería de imágenes a la vez y cómo instalar el controlador de impresora y ajustarlo en la impresora.

El procedimiento para instalarlos será diferente dependiendo del sistema operativo de su Macintosh®.

A continuación presentamos un ejemplo para el sistema operativo Mac OS® X 10.3.9.

1 Arranque su Macintosh® e introduzca el CD-ROM en la unidad de CD-ROM.

Aparecerá la pantalla de QL-Series.

Si no arranca automáticamente, haga doble clic en el icono "QL-Series" en el CD-ROM.



2 Haga clic en la carpeta [Mac OS X].



3 Haga doble clic en [P-touch Editor 3.2 Installer] (Instalador de P-touch Editor 3.2).

Se inicia el Instalador de P-touch Editor 3.2 y aparece la pantalla de introducción.



4 Revise el contenido y haga clic en [Next] (Siguiente).

Aparecerá una pantalla de información importante.

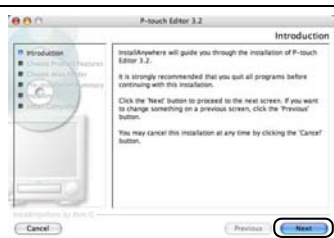

5 Revise el contenido y haga clic en [Next] (Siguiente).



6 Haga clic en [Next] (Siguiente).

 Es posible seleccionar el programa que desea instalar. Quite la marca del programa que no vaya a instalar. Aparecerá la pantalla para seleccionar la carpeta alias.

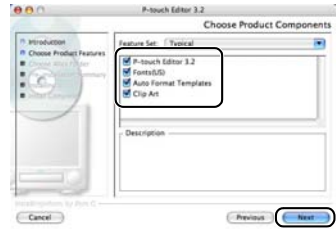

7 Seleccione la ubicación donde desee crear la carpeta alias y haga clic en [Next] (Siguiente).

 Para sistemas operativos distintos al Mac OS® X 10.1, no seleccione "In the Dock" (En el Dock). El alias no se crea en la zona y el icono de zona puede cambiarse restaurándolo al valor predeterminado. Aparece la pantalla de resumen de preinstalación.



8 Haga clic en [Install] (Instalar). Se inicia la instalación.

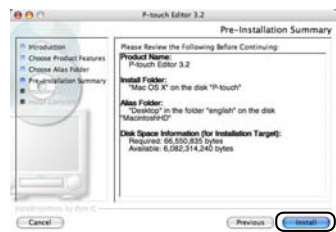

9 Una vez que se complete la instalación y aparezca la pantalla que se muestra a la derecha, haga clic en [Done] (Terminar).

En ese momento habrá completado la instalación del software. Seguidamente, instale el controlador de la impresora.



10 Haga doble clic en [QL-500 550 650TD Driver.pkg] en la carpeta [Mac OS X]. Se inicia el instalador del controlador y aparece la pantalla de configuración del controlador.



- 11** Haga clic en [Continue] (Continuar). Aparecerá una pantalla de información importante.



- 12** Haga clic en [Continue] (Continuar). Aparece la pantalla del Convenio de Licencia del software.



- 13** Revise el contenido y seleccione "English" (Inglés) y haga clic en [Continue] (Continuar). Aparece la pantalla del Convenio de Licencia.



- 14** Si desea continuar con la instalación, haga clic en [Agree] (De acuerdo). Aparecerá la pantalla de selección de la ubicación donde desee guardar el controlador.

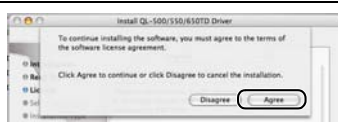

- 15** Seleccione la unidad de disco que usted desee instalar y haga clic en [Continue] (Continuar). Aparecerá una pantalla de Instalación fácil.
 Seleccione la unidad de disco donde esté instalado el Mac OS® X.



16 Seleccione la unidad de disco donde desee instalar el controlador y haga clic en [Install] (Instalar). Verá la pantalla en la cual aparece el nombre y la contraseña del administrador.

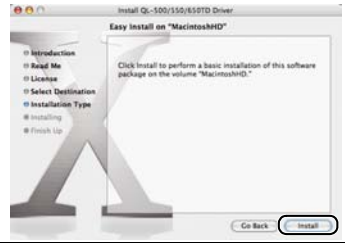

17 Introduzca el "Name" (Nombre) y la "Password" (Contraseña) del administrador y haga clic en Aceptar [OK]. Aparecerá la pantalla para seleccionar la instalación.



18 Si desea continuar la instalación, haga clic en [Continue Installation] (Continuar la instalación). Se inicia la instalación.



19 Una vez finalizada la instalación, aparecerá el mensaje "The software was successfully installed" (El software se instaló correctamente), haga clic en [Restart] (Reiniciar). Macintosh® se reinicia. En ese momento habrá completado la instalación del controlador de la impresora.



20 Después de reiniciar el Macintosh, conecte el cable USB y el cable de alimentación eléctrica a la impresora.

⚠ Si hay una etiqueta de advertencia en el puerto USB de la impresora, retírela y conecte el cable USB.

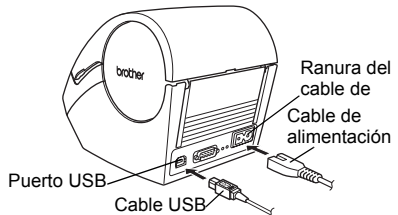

21 Conecte el cable USB al puerto USB del Macintosh®. Pulse el botón ON/OFF (⏻) de la impresora para encenderla.

💡 Es posible que la impresora no pueda conectarse correctamente si la conecta al Macintosh® usando un concentrador de USB. Por esa razón, debe conectar la impresora directamente al puerto USB del Macintosh®.

22 Haga doble clic en la unidad de disco donde está instalado el sistema operativo Mac OS® X y haga clic en [Applications]-[Utility]-[Printer Setup Utility (Print Center)].

Aparecerá la pantalla de Lista de impresoras.

💡 Cuando aparezca la pantalla que se muestra a la derecha, haga clic en [Add] (Agregar).



23 Haga clic en [Add (Add Printer)].

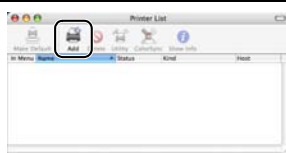

24 Haga clic en [USB].



25 Haga clic en "QL-650TD" y seguidamente haga clic en [Add] (Agregar).

La pantalla regresa a la presentación de la Lista de impresoras.



26 Compruebe que se haya añadido "QL-650TD" y cierre la pantalla de Lista de impresoras.

En ese momento podrá usar la impresora.



27 Haga doble clic en  de la carpeta [Applications]-carpeta [P-touch Editor 3.2] donde está instalado el P-touch Editor.

💡 Si desea conocer más detalles sobre el software, consulte la → "Guía del software para el usuario (manual en formato PDF)". Para leer la "Guía del software para el usuario (manual en formato PDF)", abra el archivo PDF guardado en la carpeta "Manuals" en el disco CD-ROM que viene con la impresora.

PASO 4

Mantenimiento y corrección de averías

En esta sección del manual se explica cómo dar mantenimiento adecuado a esta impresora para garantizar muchos años de servicio fiable. En esta sección también se describen cómo corregir los posibles problemas y cómo leer y comprender los mensajes de error.

Mantenimiento

- Mantenimiento del cabezal de impresión → Página 55
- Mantenimiento del rodillo → Página 55
- Mantenimiento del punto de salida de las etiquetas → Página 56
- Reemplazo de la unidad del cortador → Página 58
- Para reemplazar la pila de litio del reloj → Página 59

Localización y resolución de

- Posibles tipos de problemas → Página 62
- Mensajes de error (y su significado) → Página 63
- Especificaciones principales → Página 65
- Accesorios (sólo en Estados Unidos) → Página 67

Mantenimiento

Las tareas de mantenimiento deben realizarse según sean necesarias. Sin embargo, algunos ambientes exigen que el mantenimiento se lleve a cabo con mayor frecuencia (por ejemplo, en ambientes con excesiva cantidad de polvo).

Mantenimiento del cabezal de impresión

El rollo DK (tipo de papel térmico) que se usa en esta impresora está diseñado para limpiar el cabezal de impresión en forma automática. El cabezal de impresión se limpia cuando el rollo DK pasa por el cabezal durante la impresión y la alimentación de etiquetas.

Mantenimiento del rodillo

Limpie el rodillo usando la hoja de limpieza (que puede adquirirse por separado). La impresora viene con una sola hoja de limpieza. Para adquirir hojas adicionales, refiérase a → "Guía del software para el usuario (manual en formato PDF)" según sea necesario.

- 💡 Al efectuar tareas de mantenimiento en el rodillo, asegúrese de usar sólo la hoja de limpieza diseñada exclusivamente para esta impresora. Si usa otra hoja de limpieza, es posible que la superficie del rodillo sufra arañazos o funcione inadecuadamente.

1 Apague la impresora.

2 Levante ambos lados de la parte inferior de la tapa del rollo DK en la parte delantera de la impresora para abrir la tapa.

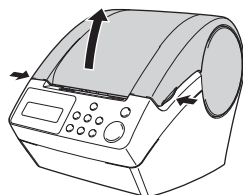

3 Suba la palanca de desbloqueo del rollo y extraiga el rollo DK.

- 💡 Para limpiar el rodillo, es necesario retirar el rollo DK. En caso contrario, la función de limpieza del rodillo no se ejecutará normalmente.

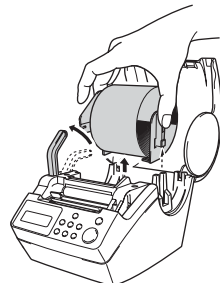

4 Inserte el borde (A) de la hoja de limpieza en la unidad impresora y tire de ella para pasarla por el cortador.



- Inserte la hoja sin retirar la parte A de la hoja.
- Compruebe que la superficie de impresión de la hoja de limpieza esté hacia arriba.

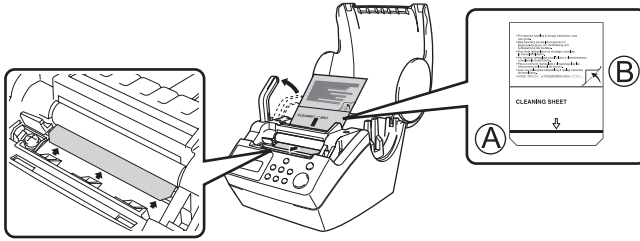

Introducción

PASO 1

Antes de usar esta impresora

5 Después de insertar la hoja de limpieza en la unidad impresora, baje la palanca de desbloqueo del rollo y retire la parte B de la hoja de limpieza.

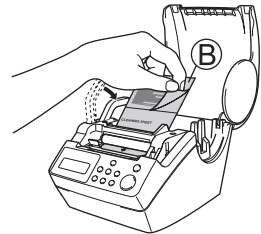

PASO 2

Uso exclusivo de esta impresora (sin PC)

6 Cierre la tapa del rollo DK y encienda la impresora.

7 Pulse el botón Feed de avance durante más de 1 segundo.

El rodillo gira 10 cm (4 pulgadas).

La cara adhesiva de la hoja de limpieza elimina las manchas o el polvo del rodillo.



- Si se mantiene presionado el botón Feed durante más de un segundo, el rodillo girará 8 mm (1/3 de pulgada).
- Deseche la hoja de limpieza después de usarla.

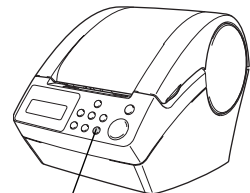

Botón Feed (de avance)

PASO 3

Connecting to your PC
Para Macintosh Para Windows

Mantenimiento del punto de salida de las etiquetas

Cuando la cola se acumula en el punto de salida de etiquetas (la placa metálica y la pieza guía de resina) y la impresora absorbe una etiqueta, desconecte el enchufe de la toma de corriente y limpie esas piezas con un paño impregnado de etanol o alcohol isopropílico.

Es recomendable limpiar el punto de salida de etiquetas cuando se reemplaza la unidad del cortador.

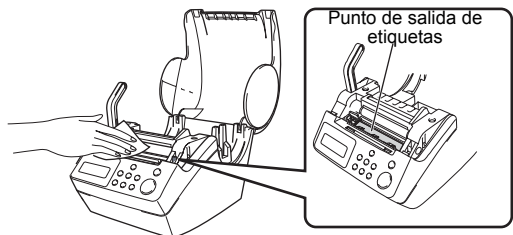

PASO 4

Mantenimiento y corrección de averías

Reemplazo de la unidad del cortador

Eventualmente la hoja de corte del cortador perderá su filo y deberá reemplazarse. En el momento apropiado, compre una nueva unidad de cortador de repuesto e instálela conforme al siguiente procedimiento. Para adquirir una unidad del cortador de reemplazo, consulte la → "Guía del software para el usuario (manual en formato PDF)".

- 1** Compruebe que la unidad del cortador esté situada en la posición inicial.

- 2** Apague la impresora y desconecte el cable de alimentación eléctrica de la toma de pared.

- 3** Abra la tapa del rollo DK y levante la palanca de bloqueo del rollo. Extraiga el rollo DK.

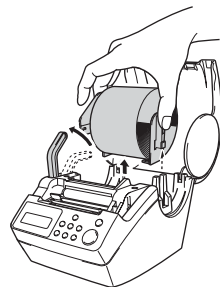

- 4** Use un destornillador de estrella para aflojar el tornillo que sujeta la hoja de corte en su sitio.

 Para prevenir desperfectos en la impresora, no es posible extraer el tornillo de la unidad del cortador.

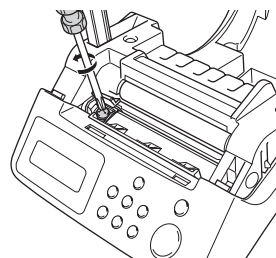

- 5** Sostenga la perilla y retire cuidadosamente la unidad del cortador.

 Tenga cuidado para evitar tocar la hoja del cortador.

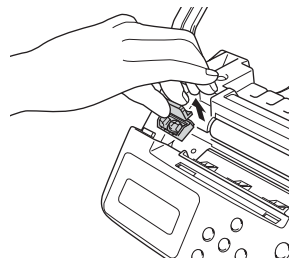

- 6** Instale la nueva unidad del cortador en la posición indicada.

7 Una vez que la haya colocado en la posición correcta, apriete el tornillo que mantiene la unidad de la hoja de corte en su sitio.

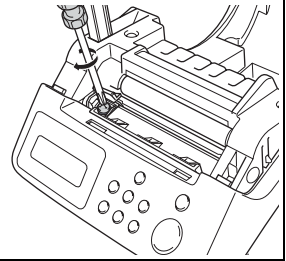

8 Instale el rollo DK y cierre la tapa del compartimento del rollo DK. Si desea conocer más detalles, consulte la sección → "Instalación del rollo DK" en la página 23.

Para reemplazar la pila de litio del reloj

La impresora viene con una pila de litio para mantener los ajustes del reloj interno si la unidad impresora no está conectada a una fuente de alimentación eléctrica normal. Si es preciso volver a poner el reloj en hora cada vez que se desconecta la unidad impresora de su fuente de alimentación eléctrica normal, entonces se debe reemplazar la pila. Como pila de litio de recambio, adquiera una pila CR2032 (fabricante recomendado: Hitachi Maxell, Ltd., FDK Corporation, Matsushita Electric Industrial Co., Ltd., Sony Corporation, Toshiba Corporation y VARTA Microbattery Inc.).

- ⚠ • Utilice únicamente la pila autorizada para la impresora.
- Deséchela conforme a todas las normas locales, estatales y federales aplicables.
- Al guardar o desechar la pila, envuélvala con una cinta adhesiva de celofán para prevenir cortocircuitos de la pila.
- Se recomienda reemplazar la pila cada dos años.

Ejemplo de puesta a tierra de la

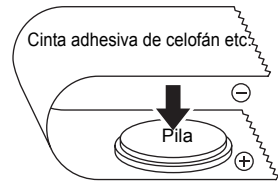

1 Apague la impresora y desconecte el cable de alimentación eléctrica de la toma de pared.

2 Abra la tapa del rollo DK, suba la palanca de bloqueo del rollo y retire el rollo.

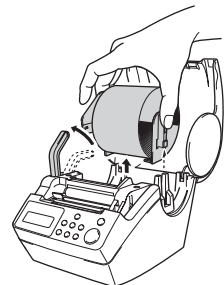

- 3** Gire la ▲ marca (A) en la tapa llevándola a la ▲ marca (B) en la impresora usando una moneda o un instrumento similar y retire la tapa de la pila.
- ⚠ Si gira la tapa de la pila, no sobrepase la posición indicada con la ▲ marca (B) en la impresora, puede provocar desperfectos.

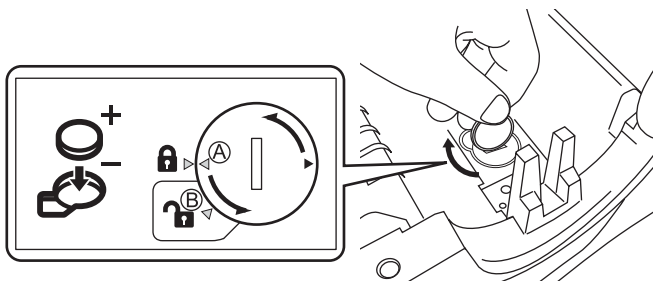

- 4** Como se muestra abajo, presione la parte C de la pila y retírela.
- 💡 Al ejercer presión sobre la parte C de la pila, la pila sube de tal forma que puede extraerse con facilidad.

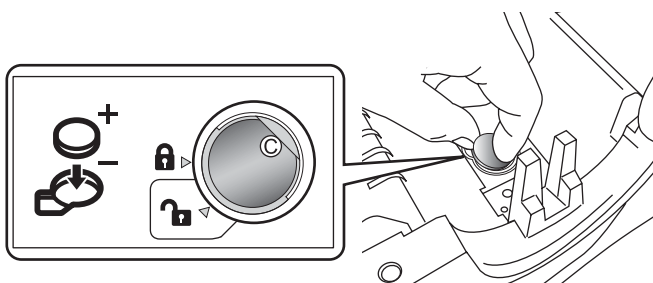

- 5** Instale la pila nueva.

- 6** Instale la pila haciendo coincidir la ▲ marca (A) en la tapa y la ▲ marca (B) en la impresora. Lleve la ▲ marca (A) en la tapa a la ▲ marca (D) en la impresora usando una moneda o un instrumento similar y monte la tapa en su sitio.
- ⚠ Si gira la tapa de la pila, no sobrepase la posición indicada con la ▲ marca (D) en la impresora, puede provocar desperfectos.

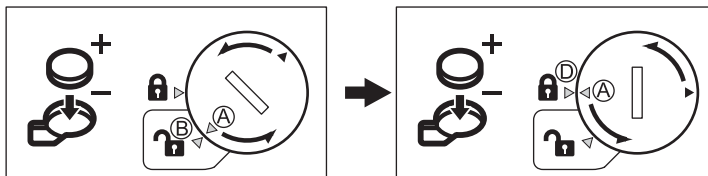

- 7** Instale el rollo DK y cierre la tapa del compartimento del rollo DK.
- Si desea conocer más detalles, consulte la sección → "Instalación del rollo DK" en la página 23.

Localización y resolución de problemas

Si surge algún problema al usar esta impresora, las siguientes indicaciones pueden ayudarle a resolver esos problemas.

Posibles tipos de problemas

Problema	Solución
<ul style="list-style-type: none"> • La impresora no puede imprimir. • Aparece un mensaje de error de impresión 	<ul style="list-style-type: none"> • ¿Está desconectado el cable USB? Compruebe que el cable USB está correctamente conectado. • ¿El rollo DK está correctamente instalado? Si no está instalado correctamente, retire el rollo DK e instálelo otra vez. • ¿Se agotó el rollo DK? Compruebe que todavía queda rollo. • ¿Está abierta la tapa del compartimento del rollo DK? Compruebe que la tapa del rollo esté cerrada correctamente. • ¿Están el cable USB y RS-232C conectados a la impresora al mismo tiempo? Solamente conecte un cable para comunicar con la impresora.
<ul style="list-style-type: none"> • El indicador luminoso no se enciende. 	<ul style="list-style-type: none"> • ¿Se ha conectado correctamente el cable de alimentación? Compruebe que el cable de alimentación eléctrica esté correctamente conectado. Si está conectado correctamente, trate de conectarlo a otra toma de corriente. * Si el problema no se resuelve después de probar estas soluciones, comuníquese con su distribuidor local o con el Centro de Servicio Brother.
<ul style="list-style-type: none"> • El indicador luminoso parpadea 	<ul style="list-style-type: none"> • Si desea conocer más detalles, consulte la sección → "Botón de operación manual" en la página 22. • ¿Ocurre un error de sistema (el indicador luminoso se apaga después de parpadear 10 veces)? Apague la impresora y vuelva a encenderla. Si el problema no se resuelve después de probar esta solución, comuníquese con su distribuidor local o con el Centro de Servicio Brother.
<ul style="list-style-type: none"> • La calidad de impresión se está volviendo deficiente 	<ul style="list-style-type: none"> • ¿Está sucio o dañado el cabezal de impresión o el rodillo? El cabezal de impresión se limpia al usar el rollo DK (papel térmico); sin embargo, el polvo o el sucio del rodillo pueden acumularse en el cabezal de impresión. Si esto es lo que ocurre, limpie el rodillo. Si desea conocer más detalles, consulte la sección → "Mantenimiento del rodillo" en la página 55.
<ul style="list-style-type: none"> • Un error de transmisión de datos aparece en el PC 	<ul style="list-style-type: none"> • ¿Se ha seleccionado el puerto correcto? Compruebe que se haya seleccionado el puerto correcto en el cuadro de diálogo de propiedades de la impresora [imprimir en el puerto de abajo].

Introducción

PASO 1

Antes de usar esta impresora

PASO 2

Uso exclusivo de esta impresora (sin PC)

PASO 3

Connecting to your PC
Para Macintosh | Para Windows

PASO 4

Mantenimiento y corrección de averías

Problema	Solución
<ul style="list-style-type: none"> El reloj se para al desenchufar el cable de alimentación de la toma eléctrica. 	<ul style="list-style-type: none"> ¿Está la hoja de protección de la pila retirada? Retire la hoja de protección de la pila. ¿Está la pila insertada? Inserte una pila nueva. Falta electricidad en la pila. Cambie la pila con una nueva.
<ul style="list-style-type: none"> La etiqueta se atasca en la unidad del cortador La etiqueta no es expulsada correctamente después de su impresión 	<ul style="list-style-type: none"> ¿La hoja del cortador está perdiendo su filo? ¿Se producen errores frecuentes con el cortador? Reemplace la unidad del cortador. Si desea conocer más detalles, consulte la sección → "Reemplazo de la unidad del cortador" en la página 58. ¿Ha entrado polvo u otro objeto extraño en el rodillo? Limpie el rodillo usando la hoja de limpieza. Si desea conocer más detalles, consulte la sección → "Mantenimiento del rodillo" en la página 55. ¿El punto de salida de etiquetas está sucio? Elimine el sucio del punto de salida de etiquetas. Si desea conocer más detalles, consulte la sección → "Mantenimiento del punto de salida de las etiquetas" en la página 56.
<ul style="list-style-type: none"> No aparece el icono de P-touch Add-In en Microsoft® Word 	<ul style="list-style-type: none"> ¿No se abrió el programa Microsoft® Outlook®? ¿No se seleccionó Microsoft® Word para el editor que se usa normalmente para Microsoft® Outlook®? Debido a la restricción del programa, el Add-In de Microsoft® Word no puede usarse con ajustes anteriores.
<ul style="list-style-type: none"> Deseo borrar los datos que se enviaron desde el PC y los ajustes de la impresora principal. 	<ul style="list-style-type: none"> Reseteo la impresora. Con la impresora apagada, pulse el botón ON/OFF mientras mantiene pulsado el botón Subir y el botón Feed de avance. La impresora se reseteará y los ajustes y los datos enviados desde el PC se borrarán. Sin embargo, se conservarán los ajustes de la hora y la fecha.

Mensajes de error (y su significado)

Mensaje de error	Causa	Solución
Error de sistema No.*!	Ocurre un error de sistema.	Comuníquese con su representante de servicio.
Por favor cierre la tapa!	La tapa del rollo DK está abierta.	Cierre la tapa del rollo DK y comience la operación de nuevo.
Error del cortador!	El cortador no está situado en la posición inicial.	Apague la impresora y vuelva a encenderla. Si el problema no puede corregirse, comuníquese con su representante de servicio.

Mensaje de error	Causa	Solución
No se puede alimentar el papel!	El rollo DK no avanza correctamente. O la cinta DK se ha agotado.	Instale correctamente el rollo DK otra vez. Si la cinta DK se ha acabado, instale un nuevo rollo.
Final del rollo!	Se agotaron las etiquetas DK.	Instale nuevas etiquetas DK.
Por favor inserte el rollo de etiquetas!	Se intentó imprimir o cortar sin instalar un rollo DK.	Instale el rollo DK.
Por favor inserte *****!	Se intentó imprimir sin instalar un rollo DK o sin instalar un rollo DK de tamaño apropiado.	Instale el rollo DK cuyo tamaño sea adecuado para el tamaño del papel de la plantilla descargada o del diseño de etiquetas que desea imprimir a través del PC.
Por favor inserte 2-3/7"!	Se puede usar la opción Imprimir Lista para el rollo de 62 mm (2-3/7 pulgadas).	Instale la cinta DK de 62 mm (2-3/7 pulgadas)
No hay datos aplicables de numeración!	Si se selecciona una plantilla que no incluya el objeto de fecha y hora, no es posible adelantar o atrasar la fecha y la hora.	Seleccione una plantilla que incluya el objeto de fecha y hora y ajústelas seguidamente.
No hay datos aplicables de numeración!	Si se selecciona una plantilla que no incluya el objeto de numeración, no se puede ejecutar una impresión con numeración.	Seleccione la plantilla que incluya el objeto de numeración.
Error de transmisión!	Ocurre algún error de recepción al recibir los datos del PC.	Compruebe que el cable esté correctamente conectado y encienda la unidad principal y repita la operación otra vez.
¡Sin Dat. Útiles De Numeración!	La plantilla seleccionada no incluye artículos posibles de cambiar los ajustes.	No se puede cambiar los ajustes.
¡Muy Largo!	El dato que está a punto de imprimir no es adecuado para el tamaño de la etiqueta.	Seleccione una etiqueta del tamaño más grande o modifique el contenido y ajustes.

Introducción

PASO 1

Antes de usar esta impresora

PASO 2

Uso exclusivo de esta impresora (sin PC)

PASO 3

Connecting to your PC
Para Macintosh
Para Windows

PASO 4

Mantenimiento y corrección de averías

Especificaciones principales

■ Especificaciones del producto

Elemento		Especificaciones
Pantalla		Indicador luminoso (verde), pantalla (16 dígitos × 2 líneas (5x7 puntos/carácter))
Impresión	Método de impresión	Tipo de registro térmico
	Velocidad de impresión	Máx. 90 mm/segundo, 56 etiquetas/minuto (etiqueta de dirección)
	Cabezal de impresión	300 ppp/720 puntos
	Máximo ancho de impresión	59 mm
	Longitud de impresión mínima	25,4 mm
Botón		Botón ON/OFF (⏻), botón Feed de avance, botón Cut de corte Botón Print de impresión, botón Menu (Menú), Botón Cancel (Cancelar), botón OK de aceptar Botón Subir (▲), botón Bajar (▼)
Interfaz		Cumple la norma USB, serie (RS-232C)
Alimentación eléctrica		120 VCA 60 Hz 1.7 A
Tamaño		146 (ancho) × 196 (fondo) × 152 (alto) mm
Peso		1,3 kg (2,86 lb) (sin rollo DK)
Cortador		Cortador automático

■ Entorno operativo

Elemento		Especificaciones
Sistema operativo	Windows®	Windows® 98 SE/Me/2000 Professional/XP*1
	Macintosh®	Mac OS® X 10.1 ~ 10.3.9
Interfaz	Windows®	Cumple la norma USB Versión 1.1 o 2.0, serie (RS-232C)*2
	Macintosh®	Cumple la norma USB versión 1.1 o 2.0
Disco duro	Windows®	Más de 70 MB de espacio en el disco*3
	Macintosh®	Más de 100 MB de espacio en el disco*3
Memoria	Windows®	Windows® 98 SE/Me: 64 MB o más Windows® 2000 Professional/XP: 128 MB o más
	Macintosh®	64 MB o más
Monitor	Windows®	Tarjeta de gráficos SVGA, High color o superior
	Macintosh®	256 colores o más
Otros		Unidad de CD-ROM
Temperatura de funcionamiento		50°F to 95 °F (10°C a 35°C)
Humedad de funcionamiento		20% a 80% (sin condensación)

*1 Es necesario instalar el OS en equipos PC recomendados por Microsoft®.

*2 Se requiere la interfaz RS-232C únicamente si se usa el comando ESC/P.

*3 El espacio de disco requerido al instalar todas las opciones de software.

Accesorios (sólo en Estados Unidos)

Brother recomienda el uso de accesorios originales Brother con su Brother QL-650TD. Si usa otros productos, puede afectar negativamente la calidad de impresión o puede dañar su Brother QL-650TD.

Los siguientes consumibles y accesorios están disponibles para su Brother QL-650TD y pueden solicitarse directamente a Brother si su proveedor no los suministra.

■ Rollos DK

Etiqueta troquelada DK

Nº de producto	Descripción	Precio
DK-1201	Etiquetas para direcciones estándar de 29 mm × 90 mm (1-1/7" × 3-1/2"), 400 etiquetas	\$13.99
DK-1208	Etiquetas para direcciones grandes de 38 mm × 90 mm (1-1/7" × 3-1/2"), 400 etiquetas	\$18.99
DK-1209	Etiquetas pequeñas para direcciones, 62 mm × 29 mm (2-3/7" × 1-1/7"), 800 etiquetas	\$24.99
DK-1202	Etiquetas para transporte, 62 mm × 100 mm (2-3/7" × 4"), 300 etiquetas	\$24.99
DK-1203	Etiquetas para carpetas de archivos, 17 mm × 87 mm (2/3" × 3-7/16"), 300 etiquetas	\$11.99
DK-1204	Etiquetas de papel para diversos usos/dirección de devolución, 17 mm × 54 mm (2/3" × 2-1/8"), 400 etiquetas	\$13.99
DK-1207	Etiquetas de película para discos CD/DVD, 58 mm × 58 mm (2-1/3" × 2-1/3"), 100 etiquetas	\$26.99
DK-1219	Etiquetas de papel redondas 12 mm × 12 mm (1/2"), 1200 etiquetas	\$18.99
DK-1218	Etiquetas de papel redondas 24 mm × 24 mm (1"), 1000 etiquetas	\$18.99

Cinta DK de longitud continua

Nº de producto	Descripción	Precio
DK-2214	Cinta de papel continua, 12 mm × 30,48 m (1/2" × 100 pies)	\$11.99
DK-2210	Cinta de papel continua, 29 mm × 30,48 m (1-1/7" × 100 pies)	\$16.99
DK-2205	Cinta de papel continua, 62 mm × 30,48 m (2-3/7" × 100 pies)	\$25.99
DK-2211	Cinta de película continua, color blanco, 29 mm × 15,24 m (1-1/7" × 50 pies)	\$28.99
DK-2212	Cinta de película continua, color blanco, 62 mm × 15,24 m (2-3/7" × 50 pies)	\$58.99
DK-2606	Cinta de película continua, color amarillo, 62 mm × 15,24 m (2-3/7" × 50 pies)	\$89.99
DK-2113	Cinta de película continua transparente, 62 mm × 15,24 m (2-3/7" × 50 pies)	\$89.99
DK-4205	Cinta de papel continua y extraíble, color blanco, 62 mm × 30,48 m (2-3/7" × 100 pies)	\$34.99
DK-4605	Cinta de papel continua y extraíble, color amarillo, 62 mm × 30,48 m (2-3/7" × 100 pies)	\$39.99

■ Cortador de reemplazo

Nº de producto	Descripción	Precio
DK-BU99	Unidad del cortador (2 unidades)	\$11.99

■ Hoja de limpieza

Nº de producto	Descripción	Precio
DK-CL99	Hoja de limpieza (10 hojas)	\$11.99

brother

Printed in China
LB6340001

Free Manuals Download Website

<http://myh66.com>

<http://usermanuals.us>

<http://www.somanuals.com>

<http://www.4manuals.cc>

<http://www.manual-lib.com>

<http://www.404manual.com>

<http://www.luxmanual.com>

<http://aubethermostatmanual.com>

Golf course search by state

<http://golfingnear.com>

Email search by domain

<http://emailbydomain.com>

Auto manuals search

<http://auto.somanuals.com>

TV manuals search

<http://tv.somanuals.com>