

FR	Mode d'emploi
IT	Istruzioni per l'uso
DE	Bedienungsanleitung
CZ	Automatická pračka
EN	User instructions

C2 105
C2 125
C2 145
CM2 146

CANDY

SensorSystem
ACTIVA *Smart*



FR

TOUS NOS COMPLIMENTS

En achetant cet appareil ménager Candy, vous avez démontré que vous n'acceptez aucun compromis: vous voulez toujours ce qu'il y a de mieux.

Candy a le plaisir de vous proposer cette nouvelle machine à laver qui est le résultat d'années de recherches et d'études des besoins du consommateur. Vous avez fait le choix de la qualité, de la fiabilité et de l'efficacité.

Candy vous propose une large gamme d'appareils électroménagers: machines à laver la vaisselle, machines à laver et sécher le linge, cuisinières, fours à micro-ondes, fours et tables de cuisson, hottes, réfrigérateurs et congélateurs.

Demandez à votre Revendeur le catalogue complet des produits Candy.

Nous vous prions de lire attentivement les conseils contenus dans ce livret. Il contient d'importantes indications concernant les procédures d'installation, d'emploi, d'entretien et quelques suggestions utiles en vue d'améliorer l'utilisation de la machine à laver.

Conservez avec soin ce livret: vous pourrez le consulter bien souvent.

Quand vous communiquez avec Candy, ou avec ses centres d'assistance, veuillez citer le Modèle, le n° et le numéro G (éventuellement).

IT

COMPLIMENTI

Con l'acquisto di questo elettrodomestico Candy; Lei ha dimostrato di non accettare compromessi; Lei vuole il meglio.

Candy é lieta di proporLe questa nuova lavatrice frutto di anni di ricerche e di esperienze maturate sul mercato, a contatto diretto con i Consumatori. Lei ha scelto la qualità, la durata e le elevate prestazioni che questa lavatrice Le offre.

Candy Le propone inoltre una vasta gamma di elettrodomestici: lavatrici, lavastoviglie, lavasciuga, cucine, forni a microonde, forni e piani di cottura, frigoriferi e congelatori.

Chieda al Suo Rivenditore il catalogo completo dei prodotti Candy

La preghiamo di leggere attentamente le avvertenze contenute nel presente libretto in quanto forniscono importanti indicazioni riguardanti la sicurezza di installazione, d'uso, di manutenzione e alcuni utili consigli per il migliore utilizzo della lavatrice.

Conservi con cura questo libretto per ogni ulteriore consultazione.

Quando comunica con la Candy o con i suoi centri di assistenza citi sempre il Modello, il n° e il numero G (se c'è). Praticamente tutto ciò che è citato nel riquadro.

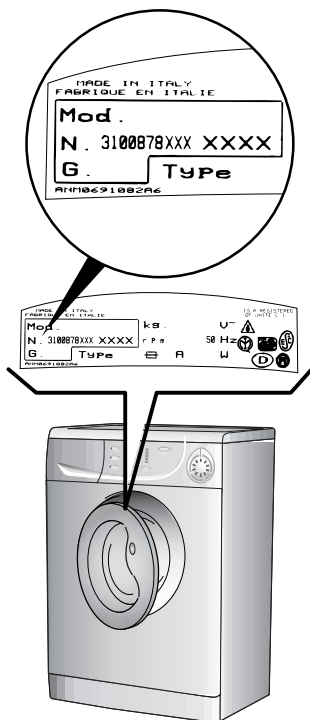

DE

HERZLICHEN GLÜCKWUNSCH!

Mit dem Kauf dieses Candy Elektrogerätes haben Sie bewiesen, daß Sie stets nur das Beste wählen - ohne Kompromisse.

Candy freut sich, Ihnen diese neue Waschmaschine anbieten zu können. Sie ist das Ergebnis jahrelanger Forschung und einer Markterfahrung, die im ständigen direkten Kontakt mit dem Verbraucher gereift ist. Sie haben mit diesem Gerät Qualität, lange Lebensdauer und einen hohen Leistungsstandard gewählt.

Candy bietet Ihnen darüber hinaus eine breite Palette weiterer elektrischer Haushaltsgeräte: Waschmaschinen, Geschirrspüler, Wäschetrockner, Elektroherde, Mikrowellenherde, Backöfen und Kochfelder, Kühl- und Gefrierschränke.

Fragen Sie Ihren Fachhändler nach dem kompletten Candy Katalog.

Lesen Sie bitte aufmerksam die Anweisungen, die Sie in diesem Heft finden. Sie finden dort wichtige Hinweise zur sicheren Installation, zur Bedienung, zur Pflege und zur optimalen Verwendung der Waschmaschine.

Bewahren Sie das Heft für eine spätere Nutzung gut auf.

Geben Sie bitte in allen Mitteilungen an Candy oder an Ihre zuständige Kundendienststelle stets das Modell, die Nummer und die G-Nummer (falls vorhanden), - also praktisch alle Angaben des Typenschildes -, an.

CZ

ÚVOD

Vážený zákazníku,

Děkujeme Vám, že jste si zakoupil výrobek společnosti Candy.

Před prvním použitím výrobku si pozorně přečtěte přiložený český návod, který firma Candy dodává, a důsledně se jím řiďte. Návod, který jste k výrobku obdržel, vychází z všeobecné výrobkové řady a z tohoto důvodu může dojít k situaci, že některé funkce, ovládací prvky a příslušenství nejsou určeny pro Váš výrobek. Děkujeme za pochopení.

EN

OUR COMPLIMENTS

With the purchase of this Candy household appliance, you have shown that you will not accept compromises: you want only the best.

Candy is happy to present their new washing machine, the result of years of research and market experience through direct contact with Consumers. You have chosen the quality, durability and high performance that this washing machine offers.

Candy is also able to offer a vast range of other household appliances: washing machines, dishwashers, washer-dryers, cookers, microwave ovens. Traditional ovens and hobs, refrigerators and freezers.

Ask your local retailer for the complete catalogue of Candy products.

Please read this booklet carefully as it provides important guide lines for safe installation, use and maintenance and some useful advice for best results when using your washing machine.

Keep this booklet in a safe place for further consultation.

When contacting Candy or a Customer Services Centre always refer to the Model, No., and G number (if applicable of the appliance see panel).

FR	IT		DE	CZ	EN
<u>INDEX</u>	<u>INDICE</u>	CHAPITRE CAPITOLO KAPITEL KAPITOLA CHAPTER	<u>INHALT</u>	<u>OBSAH :</u>	<u>INDEX</u>
Avant-propos	<i>Prefazione</i>		Einleitung	Úvod	Introduction
Notes générales à la livraison	<i>Note generali alla consegna</i>	1	Allgemeine Hinweise zur Lieferung	Všeobecné pokyny při převzetí výrobku	General points on delivery
Garantie	<i>Garanzia</i>	2	Garantie	Záruka	Guarantee
Mesures de sécurité	<i>Prescrizioni di sicurezza</i>	3	Sicherheitsvorschriften	Pokyny pro bezpečné používání pračky	Safety Measures
Données techniques	<i>Dati tecnici</i>	4	Technische Daten	Technické údaje	Technical Data
Mise en place, installation	<i>Messa in opera, installazione</i>	5	Inbetriebnahme, Installation	Instalace	Setting up and Installation
Description des commandes	<i>Descrizione comandi</i>	6	Bedienungsanleitung	Popis ovládacího panelu	Control Description
Tableau des programmes	<i>Tabella programmi</i>	7	Programmtabelle	Tabulka programů	Table of Programmes
Sélection	<i>Selezione</i>	8	Programm/Temperaturwahl	Volba programů	Selection
Tiroir à lessive	<i>Cassetto detersivo</i>	9	Waschmittelbehälter	Zásobník pracích prostředků	Detergent drawer
Le produit	<i>Il prodotto</i>	10	Das Produkt	Prádlo	The Product
Lavage	<i>Lavaggio</i>	11	Waschen	Praní	Washing
Nettoyage et entretien	<i>Pulizia e manutenzione ordinaria</i>	12	Reinigung und allgemeine Wartung	Čištění a běžná údržba	Cleaning and routine maintenance
Recherche des pannes	<i>Ricerca guasti</i>	13	Fehlersuche	Než zavoláte odborný servis	Faults Search

CHAPITRE 1

NOTES GENERALES
A LA LIVRAISON

A la livraison veuillez, contrôler que le matériel suivant accompagne la machine:

- A) LIVRET D'INSTRUCTIONS
- B) ADRESSES DE SERVICE APRES VENTE
- C) CERTIFICAT DE GARANTIE
- D) BOUCHON
- E) COUDES POUR LE TUBE DE VIDANGE
- F) BAC POUR LES PRODUITS LESSIVIELS LIQUIDES OU POUR LES PRODUITS BLANCHISSANTS LIQUIDES

LES CONSERVER

et contrôler que ce matériel soit en bon état; si tel n'est pas le cas appelez le centre Candy le plus proche.

CAPITOLO 1

NOTE GENERALI
ALLA CONSEGNA

Alla consegna controlli che con la macchina ci siano:

- A) MANUALE D'ISTRUZIONE
- B) INDIRIZZI DI ASSISTENZA
- C) CERTIFICATI DI GARANZIA
- D) TAPPO
- E) CURVA PER TUBO SCARICO
- F) BACINELLA DETERGIVO LIQUIDO O CANDEGGIANTE

CONSERVATELI

e controlli che non abbia subito danni durante il trasporto, in caso contrario chiami il centro Candy più vicino.

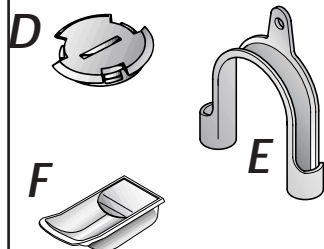
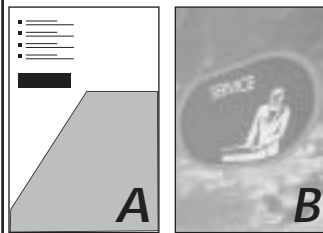
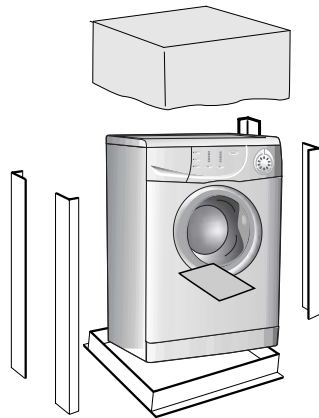

KAPITEL 1

ALLGEMEINE
HINWEISE ZUR
LIEFERUNG

Kontrollieren Sie bei Anlieferung des Gerätes, ob das folgende Zubehör mitgeliefert wurde:

- A) BEDIENUNGSANLEITUNG
- B) VERZEICHNIS DER KUNDENDIENSTSTELLEN
- C) GARANTIESCHEIN
- D) STÖPSEL
- E) ROHRBOGEN FÜR ABLAUFSCHLAUCH
- F) EINSATZ FÜR FLÜSSIGWASCHMITTEL BZW. BLEICHMITTEL

BITTE GUT AUFBEWAHREN

Gerät bei Lieferung auf eventuelle Transportschäden untersuchen und gegebenenfalls beim Händler reklamieren.

KAPITOLA 1

VŠEOBECNÉ
POKYNY PŘI
PŘEVZETÍ
VÝROBKU.

Při dodání a převzetí výrobku zkontrolujte pečlivě, zda bylo dodáno následující standardní příslušenství:

- A) NÁVOD K OBSLUZE
- B) SEZNAM S ADRESAMI ODBORNÝCH SERVISNÍCH STŘEDIŠEK
- C) ZÁRUČNÍ LIST
- D) KRYCÍ ZÁTKA
- E) DRŽÁK ODTOKOVÉ HADICE, TVARU "U"
- F) ZÁSOBNÍK PRACÍHO PROSTŘEDKU NEBO BĚLÍCÍHO PROSTŘEDKU

**Z PRAKTICKÝCH
DŮVODŮ PŘISLUŠENSTVÍ
UCHOVÁVEJTE NA
BEZPEČNÉM MÍSTĚ.**

Při převzetí vybalenou pračku pečlivě zkontrolujte, zda nebyla během přepravy jakkoliv poškozena. Pokud ano, reklamujte škody u Vašeho prodejce.

CHAPTER 1

GENERAL POINTS
ON DELIVERY

On delivery, check that the following are included with the machine:

- A) INSTRUCTION MANUAL
- B) CUSTOMER SERVICE ADDRESSES
- C) GUARANTEE CERTIFICATES
- D) CAP
- E) BEND FOR OUTLET TUBE
- F) LIQUID DETERGENT OR LIQUID BEACH COMPARTMENT (CONTAINER)

**KEEP THEM IN A SAFE
PLACE**

Check that the machine has not incurred damage during transport. If this is the case, contact your nearest Candy Centre.

FR

CHAPITRE 2

GARANTIE

L'appareil est accompagné par un certificat de garantie.



IT

CAPITOLO 2

GARANZIA

L'apparecchio é corredato da un certificato di garanzia che Le permette di usufruire gratuitamente del Servizio di Assistenza Tecnica.

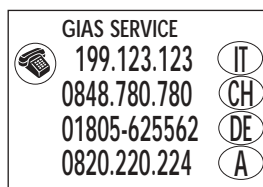

DE

KAPITEL 2

GARANTIE

Der beiliegende Garantieschein und die Original-Kaufrechnung ermöglicht die kostenlose Inanspruchnahme des technischen Kundendienstes. Die Garantiezeit beträgt zwei Jahre ab Kaufdatum.

IM SERVICEFALL WENDEN SIE SICH BITTE AN UNSEREN AUTORISIERTEN WERKSUNDENDIENST. BITTE WÄHLEN SIE FÜR DEUTSCHLAND AUS DEM FESTNETZ DIE BUNDESWEIT EINHEITLICHE SERVICE NUMMER 01805 - 625562 (12 CT./MIN), DIE SIE AUTOMATISCH MIT DEM ZUSTÄNDIGEN GIAS-WERKSUNDENDIENST IN IHRER NÄHE VERBINDET.



CZ

KAPITOLA 2

ZÁRUKA

Pro poskytnutí kvalitního záručního a pozáručního servisu uschovejte všechny doklady o koupi a případných opravách výrobku. Doporučujeme Vám po dobu záruční doby uchovat původní obaly k výrobku. Než budete kontaktovat servisní středisko, pečlivě prostudujte záruční podmínky v záručním listě. Obracejte se pouze na autorizovaná servisní střediska.

EN

CHAPTER 2

GUARANTEE

The appliance is supplied with a guarantee certificate which allows free use of the Technical Assistance Service.

CHAPITRE 3

MESURES DE
SECURITEATTENTION:
EN CAS
D'INTERVENTION DE
NETTOYAGE ET
D'ENTRETIEN

- Débrancher la prise de courant.
- Fermer le robinet d'alimentation d'eau.
- Toutes les machines Candy sont pourvues de mise à la terre. Vérifier que l'installation électrique soit alimentée par une prise de terre, en cas contraire demander l'intervention du personnel qualifié.

CE Cet appareil est conforme aux directives 89/336/EEC, 73/23/EEC et modifications successives.

- Ne pas toucher l'appareil pieds nus.
- Autant que possible éviter l'usage de rallonges dans les salles de bains ou les douches.

ATTENTION:
PENDANT LE LAVAGE
L'EAU PEUT ATTEINDRE
90°C.

- Avant d'ouvrir le hublot vérifier que le tambour soit sans eau.

CAPITOLO 3

PRESCRIZIONI DI
SICUREZZAATTENZIONE:
PER QUALSIASI
INTERVENTO DI PULIZIA
E MANUTENZIONE
DELLA LAVATRICE

- Togliere la spina.
- Chiudere il rubinetto dell'acqua.
- La Candy corredo tutte le sue macchine di messa a terra. Si assicuri che l'impianto elettrico sia provvisto di messa a terra in caso contrario richieda l'intervento di personale qualificato.

CE Apparecchio conforme alle Direttive Europee 89/336/CEE, 73/23/CEE e successive modifiche.

- Non tocchi l'apparecchio con mani, piedi bagnati o umidi.
- Non usi l'apparecchio a piedi nudi.
- Non usi, se non con particolare cautela, prolunghe in locali adibiti a bagno o doccia.

ATTENZIONE:
DURANTE IL LAVAGGIO
L'ACQUA PUO' ANDARE
A 90°C.

- Prima di aprire l'oblò si assicuri che non vi sia acqua nel cestello.

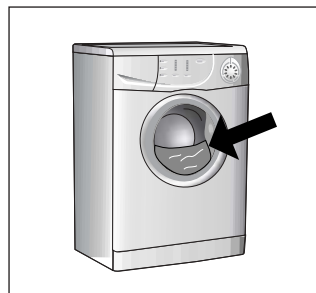
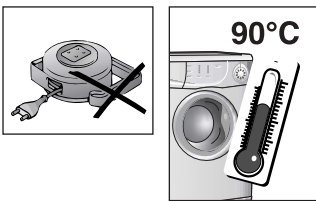
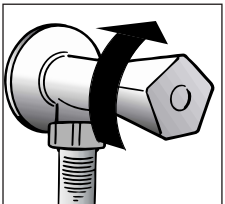
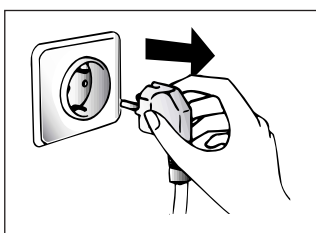

KAPITEL 3

SICHERHEITS-
VORSCHRIFTENZUR BEACHTUNG:
BEI REINIGUNG UND
WARTUNG DES
GERÄTES

- Netzstecker ziehen.
- Wasserzufuhr sperren.
- Alle Candy Geräte sind geerdet. Versichern Sie sich, daß Ihr Stromnetz geerdet ist. Sollte dies nicht der Fall sein, rufen Sie einen Fachmann.

CE Das Gerät entspricht den europäischen Richtlinien 89/336/ECC, 73/23/ECC und deren nachträglichen Änderungen.

- Benutzen Sie nach Möglichkeit keine Verlängerungskabel in Feuchträumen.

ACHTUNG:
JE NACH
WASCHPROGRAMM
KANN SICH DAS
WASSER BIS AUF 90° C
AUFHEIZEN.

- Vor dem Öffnen des Bullauges sicherstellen, daß kein Wasser mehr in der Trommel steht.

KAPITOLA 3

POKYNY PRO
BEZPEČNÉ
POUŽÍVÁNÍ
PRAČKYPOZOR! NIŽE UVEDENÉ
POKYNY PLATÍ PRO
JAKÝKOLIV DRUH
ČISTĚNÍ A ÚDRŽBY

- Vytáhněte vidlici el. šňůry ze zásuvky el. sítě
- Uzavřete kohout přívodu vody
- Všechny el. spotřebiče zn. Candy jsou uemněny. Zajistěte, aby napájecí el. síť umožňovala ochranu uzemněním. V případě pochybnosti nechte prověřit pracovníkem odborné firmy.

CE Toto zařízení odpovídá Směrnicím EHS 89/336 a 73/23 a následným změnám.

- Nedotýkejte se pračky mokřma či vlhkýma rukama nebo nohama
- Nepoužívejte pračku jste-li bosí.
- Nejvyšší pozornost věnujte používání různých adaptérů, rozdvojek a prodlužovacích šňůr v místnostech jako jsou koupelny nebo v místnostech se sprchou. Je-li to možné, vyhněte se jejich používání vůbec.

UPOZORNĚNÍ:
BĚHEM CYKLU PRANÍ
MŮŽE VODA
DOSÁHNOUT TEPLoty
AŽ 90°C

- Před otevřením pračky se ujistěte, že v bubnu není žádná voda

CHAPTER 3

SAFETY MEASURES

IMPORTANT:
FOR ALL CLEANING
AND MAINTENANCE
WORK

- Remove the plug
- Turn off the water inlet tap.
- All Candy appliances are earthed. Ensure that the main electricity circuit is earthed. Contact a qualified electrician if this is not the case.

CE This appliance complies with Directives 89/336/EEC, 73/23/EEC and following changes.

- Do not touch the appliance with wet or damp hands or feet.
- Do not use the appliance when bare-footed.
- Extreme care should be taken if extension leads are used in bathrooms or shower rooms. Avoid this where possible.

WARNING: DURING THE
WASHING CYCLE, THE
WATER CAN REACH A
TEMPERATURE OF 90°C.

- Before opening the washing machine door, ensure that there is no water in the drum.

FR

● Ne pas utiliser d'adaptateurs ou de prises multiples.

● Cet appareil ne doit pas être utilisé sans surveillance.

● Pour débrancher la prise, ne pas tirer sur le câble.

● Ne pas laisser la machine exposée aux agents atmosphériques (pluie, soleil, etc...).

● En cas de déménagement ne jamais soulever la machine par les boutons ou par le tiroir des produits lessiviels.

● Pendant le transport ne pas appuyer le hublot sur le chariot.

Important!

Les ouvertures à la base de l'appareil ne doivent en aucun cas être obstruées par des tapis, moquette ou autres objets.

● 2 personnes pour soulever la machine (voir dessin).

● En cas de panne et/ou de mauvais fonctionnement éteindre la machine, fermer le robinet d'alimentation d'eau et ne pas toucher à la machine. Pour toute réparation adressez-vous exclusivement à un centre d'assistance technique Candy en demandant des pièces de rechange certifiées constructeur. Le fait de ne pas respecter les indications susmentionnées peut compromettre la sécurité de l'appareil.

● Si le remplacement du câble d'alimentation s'avère nécessaire, il devra être remplacé par un câble spécial fourni par le service après-vente.

IT

● Non usi adattatori o spine multiple

● Non permetta che l'apparecchio sia usato dai bambini o da incapaci, senza sorveglianza.

● Non tiri il cavo di alimentazione, o l'apparecchio stesso, per staccare la spina dalla presa di corrente.

● Non lasci esposto l'apparecchio ad agenti atmosferici (pioggia, sole, ecc...).

● In caso di trasloco non la sollevi mai dalle manopole o dal cassetto del detersivo.

● Durante il trasporto non appoggi mai l'oblò al carrello.

Importante!

Nel caso si installi l'apparecchio su un pavimento ricoperto da tappeti o con moquette, si deve fare attenzione che le aperture di ventilazione alla base dell'apparecchio non vengano ostruite.

● Sollevarla in due persone come illustrato in figura.

● In caso di guasto e/o di cattivo funzionamento dell'apparecchio, lo spenga, chiuda il rubinetto dell'acqua e non manometta l'elettrodomestico. Per l'eventuale riparazione si rivolga solamente a un centro di Assistenza Tecnica Candy e richiedi l'utilizzo di ricambi originali. Il mancato rispetto di quanto sopra può compromettere la sicurezza dell'apparecchio.

● Se il cavo di alimentazione risultasse danneggiato, dovrà essere sostituito da un cavo speciale disponibile presso il servizio di Assistenza Tecnica.

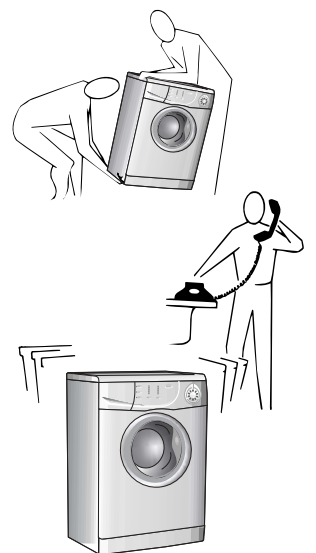
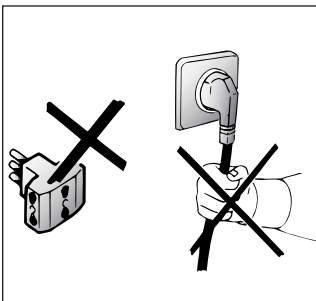
**DE**

● Gerät nicht an Adapter oder Mehrfachsteckdosen anschließen.

● Achten sie darauf, daß Kinder nicht unbeaufsichtigt am Gerät hantieren.

● Ziehen Sie den Stecker immer am Stecker selbst aus der Steckdose.

● Setzen Sie das Gerät keinen Witterungseinflüssen (Regen, Sonne usw.) aus.

● Das Gerät niemals an den Schaltknöpfen oder am Waschmittelbehälter anheben.

● Während des Transportes mit einer Sackkarre das Gerät nicht auf das Bullauge lehnen.

Wichtig!

Falls Sie das Gerät auf einen Teppich oder Teppichboden aufstellen, achten Sie darauf, daß die Lufteinlässe am Boden des Gerätes nicht verstopft werden.

● Stets, wie auf der Zeichnung dargestellt, zu zweit anheben.

● Bei eventuellen Defekten und Fehlfunktionen das Gerät abschalten, die Wasserzufuhr unterbrechen und die Waschmaschine nicht gewaltsam öffnen. Bei anfallenden Reparaturen wenden Sie sich bitte ausschließlich an die Kundendienststelle der Firma Candy und bestehen Sie auf die Verwendung von Originalersatzteilen. Die Nichtbeachtung der o.a. Vorschriften kann zur Beeinträchtigung der Gerätesicherheit führen.

● Wenn das Gerät einmal ausgedient hat, entsorgen Sie es bitte ordnungsgemäß über Ihren Fachhändler oder die kommunalen Entsorgungseinrichtungen.

● Sollte das Netzkabel beschädigt sein, muß dieses mit dem speziellen Netzkabel ersetzt werden, das vom Gias-Kundendienst zur Verfügung gestellt werden kann.

CZ

● Nepoužívejte adaptéry nebo vícenásobné zásuvky.

● Nedovolte, aby přístroj používaly děti nebo nekompetentní osoby bez dozoru.

● Při odpojování ze sítě neťahajte pouze za síť ovou šňůru, ale vytáhněte zástrčku ze zásuvky

● Nenechávejte přístroj vystaven atmosférickým vlivům (děšť, slunce atd.)

● Při přemístování přístroje jej nezvedejte za ovládací voliče nebo zásuvku na prášek.

● Při převozu neopírejte pračku dvířky o vozík.

Důležité!

Pokud umístíte přístroj na koberec, zkontrolujte, zda nejsou ohroženy ventily ve spodní části pračky.

● Přístroj zvedejte v páru podle obr.

● V případě poruchy nebo nesprávné činnosti vypněte pračku, uzavřete přívod vody a neodborně s přístrojem nemanipulujte. Kontaktujte Servisní centrum Candy a žádejte originální náhradní díly. Nedodržení těchto podmínek by mohlo ohrozit bezpečný provoz spotřebiče.

● Pokud by došlo k poškození přívodní šňůry, musí být nahrazena jinou originální dodávanou servisními centry Candy.

EN

● Do not use adaptors or multiple plugs.

● Do not allow the appliance to be used by children or the incompetent without due supervision.

● Do not pull the mains lead or the appliance itself to remove the plug from the socket.

● Do not leave the appliance exposed to atmospheric agents (rain, sun etc.)

● In the case of removal, never lift the appliance by the knobs or detergent drawer.

● During transportation do not lean the door against the trolley.

Important!

When the appliance location is on carpet floors, attention must be paid so as to ensure that there is no obstruction to the bottom vents.

● Lift the appliance in pairs as illustrated in the diagram.

● In the case of failure and/or incorrect operation, turn the washing machine off, close the water inlet tap and do not tamper with the appliance. Contact a Candy Technical Assistance Centre for any repairs and ask for original Candy spare parts. Avoidance of these norms may compromise the safety of the appliance.

● Should the supply cord (mains cable) be damaged, this is to be replaced by a specific cable available from the after sales service centre.

FR

CHAPITRE 4

IT

CAPITOLO 4

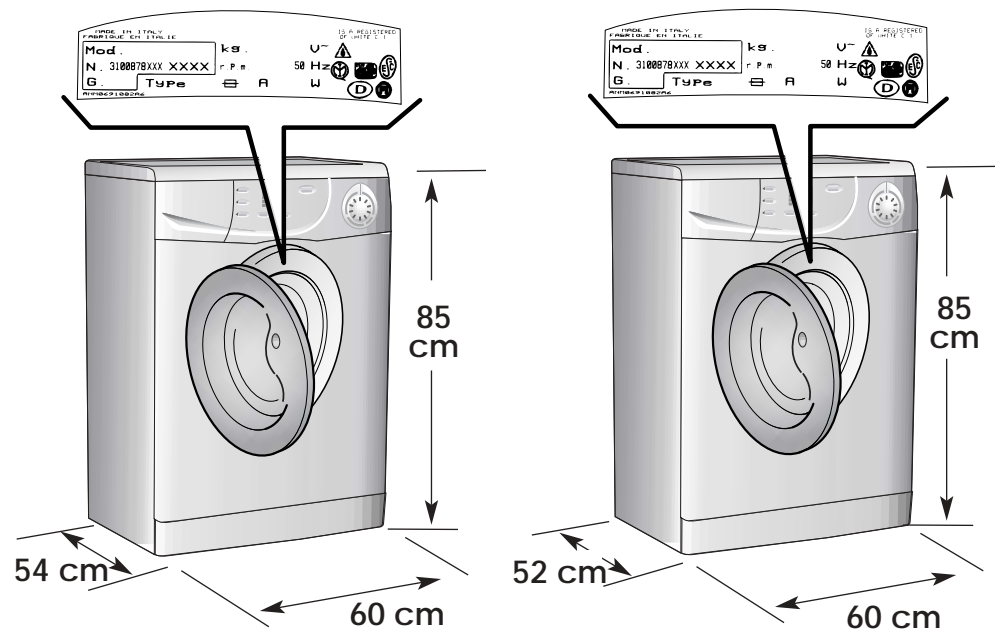

DE

KAPITEL 4

CZ

KAPITOLA 4

EN

CHAPTER 4

DONNÉES TECHNIQUES	DATI TECNICI		52 cm	54 cm
CAPACITE DE LINGE SEC	CAPACITA' DI BIANCHERIA ASCIUTTA	kg	5	6
EAU NIVEAU NORMAL	ACQUA LIVELLO NORMALE	l	6÷15	
PUISSANCE ABSORBEE	POTENZA ASSORBITA	W	2150	
CONSOMMATION ENERGIE (PROG. 90°C)	CONSUMO DI ENERGIA (PROG. 90°C)	kWh	1,8	
AMPERAGE	AMPERE DEL FUSIBILE DELLA RETE	A	10	
ESSORAGE (Tours/min.)	GIRI DI CENTRIFUGA (giri/min.)	VEDERE TARGHETTA DATI CONSULTER LA PLAQUE TECHNIQUE SIEHE MATRIKELSCHILD VIZ ŠITĚK SE ZÁKLADNÍMI ÚDAJI SEE RATING PLATE		
PRESSON DANS L'INSTALLATION HYDRAULIQUE	PRESSIONE NELL'IMPIANTO IDRAULICO	MPa	min. 0,05 max. 0,8	
TENSION	TENSIONE	V	230	

TECHNISCHE DATEN	TECHNICKÉ ÚDAJE	TECHNICAL DATA
FASSUNGSVERMÖGEN TROCKENWÄSCHE	MAX. HMOTNOST SUCHÉHO PRÁDLA	MAXIMUM WASH LOAD DRY
WASSERSTAND NORMAL.	NORMÁLNÍ HLADINA VODY	NORMAL WATER LEVEL
GESAMTANSCHLUBWERT	MAX.PŘÍKON	POWER INPUT
ENERGIEVERBRAUCH (PROG. 90°C)	SPOTŘEBA ENERGIE PŘI PROG.90°C	ENERGY CONSUMPTION (PROG. 90°C)
ABSICHERUNG	JÍŠTĚNÍ	POWER CURRENT FUSE AMP
SCHLEUDERDREHZAHL (U/min.)	OTÁČKY PŘI ODSTŘEDĚNÍ (ot./min.)	SPIN r.p.m.
WASSERDRUCK	TLAK VODY	WATER PRESSURE
SPANNUNG	NAPÁJECÍ NAPĚTÍ	SUPPLY VOLTAGE

CHAPITRE 5

MISE EN PLACE
INSTALLATION

Placer la machine près du lieu d'utilisation sans la base d'emballage.

Couper les bandes serre-tubes

Dévisser la vis centrale (A); dévisser les 4 vis latérales (B) et enlever l'axe (C).

Incliner la machine en avant et enlever les sachets en plastique qui contiennent les 2 arrêts en polystyrène qui se trouvent sur les 2 côtés en tirant vers le bas.

Refermer le trou en utilisant le bouchon se trouvant dans le sachet "instructions".

ATTENTION:
NE PAS LAISSER À LA PORTÉE DES ENFANTS DES ÉLÉMENTS D'EMBALLAGE QUI PEUVENT CAUSER DES RISQUES.

CAPITOLO 5

MESSA IN OPERA
INSTALLAZIONE

Porti la macchina vicino al luogo di utilizzo senza il basamento dell'imballo.

Tagli le fascette fermatubo

Svitare la vite centrale (A); svitare le 4 viti laterali (B) e rimuovere la traversa (C).

Inclinare la macchina in avanti e sfilare i sacchetti in plastica che contengono i due blocchetti in polistirolo posti sui 2 lati tirando verso il basso.

Richiudere il foro utilizzando il tappo contenuto nella busta istruzioni.

ATTENZIONE:
NON LASCI ALLA PORTATA DI BAMBINI GLI ELEMENTI DELL'IMBALLAGGIO IN QUANTO POTENZIALI FONTI DI PERICOLO.

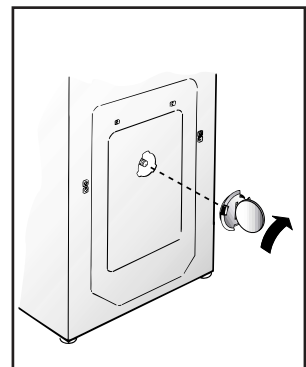
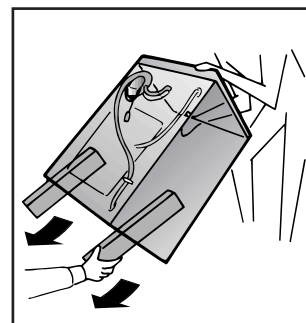
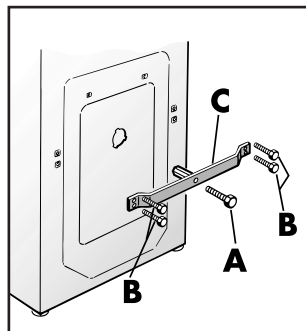
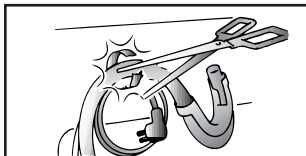
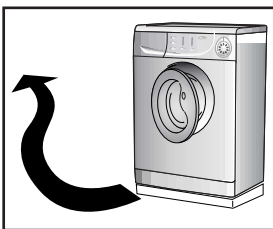

KAPITEL 5

INBETRIEBNAHME
INSTALLATION

Gerät ohne Verpackungsunterteil in die Nähe des Aufstellungsortes bringen.

Lösen Sie die Klammern der Schlauchbefestigung.

Schrauben Sie die Mittelschraube (A) und die 4 Seitenschrauben (B) ab und entfernen Sie die Transportquerstrebe (C).

Neigen Sie das Gerät nach vorne. Ziehen Sie die Plastiktüten, die 2 Styropor-Stangen enthalten, nach unten heraus.

Schließen Sie die Öffnung mit Hilfe des Stöpsels (der im Beipack mitgeliefert wird).

ACHTUNG:
DIE VERPACKUNG IST IN DEN HÄNDEN VON KINDERN EINE GEFAHRENQUELLE. BITTE ENTSORGEN SIE DAS VERPACKUNGSMATERIAL ORDNUNGSGEMÄß.

KAPITOLA 5

UVEDENÍ DO
PROVOZU
INSTALACE

Odstraňte ochrannou podložku z pěnového polystyrénu (součást obalu) a pračku umístěte nedaleko místa trvalého používání.

Opatrně prostříhněte plastovou sponu upevňující odpadovou hadici a přívodní šňůru s vidlicí.

Odšroubujte středový šroub (A) přepravní pojistky; odšroubujte 4 postranní šrouby (B) a sejměte lištu přepravní pojistky (C).

Nakloňte pračku vpřed a zevnitř pláště vytáhněte 2 plastové vaky obsahující hranoly z pěnového polystyrénu.

Do otvoru po středovém šroubu dopravní pojistky zatlačte zásepku z příslušenství a v této poloze ji zajistěte otočením pomoci mince.

POZOR:
ODSTRÁŇTE ZBYTKY OBALU Z DOŠAHU DĚTÍ, MOHLY BY BYT ZDROJEM NEBEZPEČÍ.

CHAPTER 5

SETTING UP
INSTALLATION

Move the machine near its permanent position without the packaging base.

Cut tube-holding straps.

Unscrew the central screw (A); unscrew the 4 lateral screws (B) and remove the cross piece (C).

Lean the machine forward and remove the plastic bags containing the two polystyrene blocks at the sides, pulling downwards.

Press the plug (to be found in the envelope with the instructions) into the hole.

WARNING:
DO NOT LEAVE THE PACKAGING IN THE REACH OF CHILDREN AS IT IS A POTENTIAL SOURCE OF DANGER.

FR

Appliquer la feuille supplémentaire sur le fond comme dans la figure.

Raccorder le tuyau d'arrivée d'eau au robinet.

L'appareil doit être relié à l'arrivée d'eau exclusivement avec les tuyaux fournis. Ne pas réutiliser les anciens tuyaux.

**ATTENTION:
NE PAS OUVRIR LE ROBINET**

Approcher la machine contre le mur en faisant attention à ce que le tuyau n'ait ni coudes ni étranglements.

Raccorder le tuyau de vidange au rebord de la baignoire ou, mieux encore, à un dispositif fixe d'évacuation, hauteur mini. 50 cm, et de diamètre supérieur au tuyau de la machine à laver. En cas de besoin, utiliser le coude rigide livré avec la machine.

IT

Applichi il foglio di polionda sul fondo come mostrato in figura.

Allacci il tubo dell'acqua al rubinetto.

L'apparecchio deve essere connesso alla rete idrica solo con i nuovi tubi di carico forniti in dotazione. I vecchi tubi di carico non devono essere riutilizzati.

**ATTENZIONE:
NON APRA IL RUBINETTO**

Accosti la lavatrice al muro facendo attenzione che non vi siano curve o strozzature, allacci il tubo di scarico al bordo della vasca.

o meglio a uno scarico fisso: altezza minima 50 cm, di diametro superiore al tubo della lavatrice. In caso di necessità utilizzare la curva rigida in dotazione.

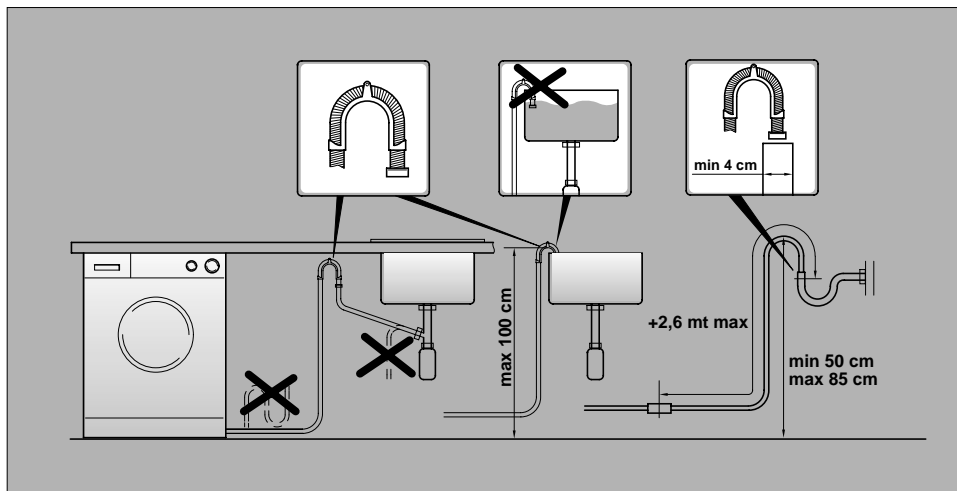
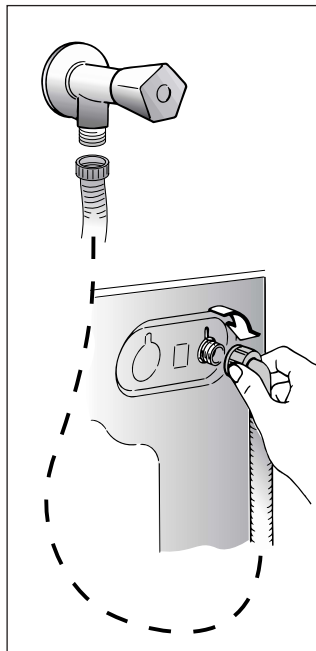
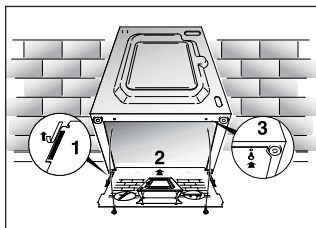
**DE**

Befestigen Sie die gewellte Bodenplatte wie in der Abbildung dargestellt.

Den Zulaufschlauch an den Wasserhahn anschließen.

Das Gerät muß an die Wasserversorgung mit neuen Schläuchen angeschlossen werden. Alte Schläuche dürfen nicht wiederverwendet werden.

**ACHTUNG:
WASSERHAHN NOCH NICHT ÖFFNEN.**

Die Waschmaschine an die Wand rücken, darauf achten, daß dabei der Schlauch nicht verkrümmt oder eingengt wird.

Ablaufschlauch am Wannenrand befestigen, oder an einem festen Abfluß von mindestens 50 cm Höhe anbringen, dessen Durchmesser größer ist als der des Waschmaschinenschlauchs. Falls erforderlich den mitgelieferten starren Rohrbogen benutzen.

CZ

Upevněte ke dnu pračky přiložený protihlukový štít z vnitřního materiálu podle obrázku.

Hadici přívodu vody připevněte k vodovodnímu kohoutu koncem s pojistným ventilem (Water stop system).

Spotřebič musí být připojen k přívodu vody novou hadicí, která je součástí výbavy spotřebiče. Staré hadice nesmějí být znovu používány.

**DŮLEŽITÉ:
V TĚTO FÁZI NEPOUŠŤĚJTE VODU.**

Opřete konec odtokové hadice o vanu a dbejte na to, aby na hadici nevznikly zlomy nebo ohnutí. Odtoková hadice má být umístěna ve výšce min. 50 cm.

Je lepší použijete-li pevného odpadu o větším průměru, než je průměr odtokové hadice, tím umožníte průchod vzduchu. Pokud je potřeba, použijte pevný U-držák k upevnění hadice.

Případné prodloužení odtokové hadice může zavinit poruchy v chodu odtokového čerpadla a filtru, zejména v případě, je-li delší než 1 m.

EN

Fix the sheet of corrugated material on the bottom as shown in picture.

Connect the fill hose to the tap.

The appliance must be connected to the water mains using new hose-sets. The old hose-sets should not be reused.

**IMPORTANT:
DO NOT TURN THE TAP ON AT THIS TIME.**

Position the washing machine next to the wall. Hook the outlet tube to the edge of the bath tub, paying attention that there are no bends or contractions along the tube.

It is better to connect the discharge hose to a fixed outlet of a diameter greater than that of the outlet tube and at a height of min. 50 cm. If is necessary to use the plastic sleeve supplied.

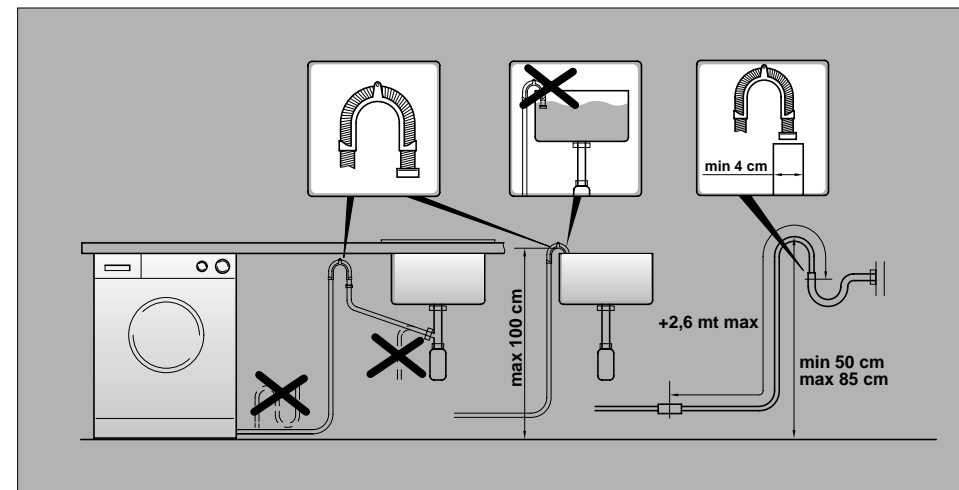

FR

Mettre la machine à niveau en réglant les pieds del' avant.

a) Tourner dans le sens des aiguilles d'une montre l'écrou de façon à déverrouiller la vis du pied.

b) Tourner le pied et le faire monter ou descendre jusqu'à obtenir une parfaite adhérence au sol.

c) Enfin bloquer le pied en revissant l'écrou dans le sens inverse des aiguilles d'une montre et le faire adhérer au fond de la machine.

Vérifier que la manette soit sur la position "OFF" et que le hublot soit fermé.

Brancher la prise.

Une fois l'appareil installé, la prise électrique doit rester accessible.

IT

Livelli la macchina con i piedini anteriori.

a) *Girare in senso orario il dado per sbloccare la vite del piedino.*

b) *Ruotare il piedino e farlo scendere o salire fino ad ottenere la perfetta aderenza al suolo.*

c) *Bloccare infine il piedino riavvitando il dado in senso antiorario, fino a farlo aderire al fondo della lavatrice.*

Si assicuri che la manopola sia in posizione "OFF" e l'oblò sia chiuso.

Inserisca la spina.

L'apparecchio deve essere posto in modo che la spina sia accessibile ad installazione avvenuta.

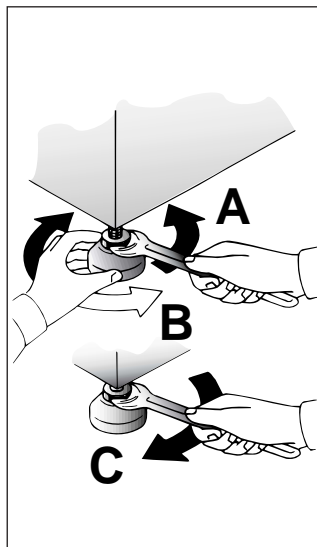
**DE**

Ausrichten der Maschine über die vorderen Verstellfüße

a) Kontermuttern im Uhrzeigersinn lösen.

b) Standfuß einregulieren, bis das Gerät genau ausgerichtet ist (möglichst mit der Wasserwaage justieren!).

c) Kontermuttern (gegen den Uhrzeigersinn) festziehen.

Wichtig: Sollte das Gerät auf einen Sockel aufgestellt werden, ist es durch eine Sockelbefestigung zu sichern. Erkundigen Sie sich bitte hierfür im Fachhandel. Der Hersteller haftet nicht für unsachgemäße Aufstellung und Installation.

Sicherstellen, daß der Schalter auf "OFF" steht, und das Bullauge geschlossen ist.

Stecker einstecken.

Nach der Installation muß der Anschluß zugänglich sein.

CZ

Pračka má 2 pohyblivé nožičky, kterými lze vyrovnat vodorodnou polohu pračky.

a) Otácejte maticí šroubu po směru hod. ručiček a pak můžete přizpůsobit výšku nožičky.

b) Otáčením snižujte nebo zdvihejte nožičku, dokud perfektně nepřilne k podlaze.

c) Upevněte polohu nožičky otočením matice šroubu proti směru hod. ručiček.

Zkontrolujte, že volič programů je v poloze OFF a dvířka pračky jsou zavřena.

Zapojte zástrčku do sítě.

Po instalaci spotřebiče se ujistěte, že spotřebič je umístěn tak, aby byla snadno přístupná zásuvka.

EN

Use front feet to level the machine with the floor.

a) Turn the nut clockwise to release the screw adjuster of the foot.

b) Rotate foot to raise or lower it until it stands firmly on the ground.

c) Lock the foot in position by turning the nut anti-clockwise until it comes up against the bottom of the machine.

Ensure that the knob is on the "OFF" position and the load door is closed

Insert the plug.

After installation, the appliance must be positioned so that the plug is accessible.

FR

CHAPITRE 6

IT

CAPITOLO 6

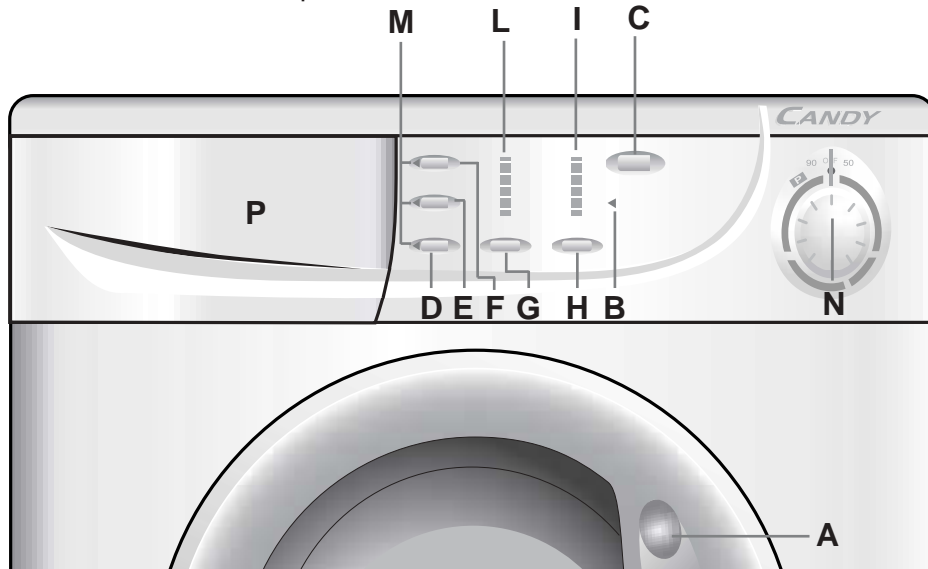

COMMANDES

Poignée d'ouverture du hublot

Temoïn de verrouillage de porte

Touche marche/pause

Touche Repassage Facile

Touche "Aquaplus"

Touche "Très Sale"

Touche Départ Différé

Touche "Essorage"

Indicateur lumineux vitesse d'essorage

Indicateur lumineux temps restant

Les voyants des touches

Manette des programmes de lavage avec OFF

Bacs à produits

COMANDI

Maniglia apertura oblò

Spia porta bloccata

Tasto Avvio/pausa

Tasto Stiro Facile

Tasto Aquaplus

Tasto Lavaggio Intensivo

Tasto Partenza Differita

Tasto Selezione Centrifuga

Spie giri centrifuga

Spie tempo restante

Spie tasti

Manopola programmi di lavaggio con OFF

Cassetto detersivo

A

B

C

D

E

F

G

H

I

L

M

N

P

DE

KAPITEL 6

Türöffnungsgriff

Leuchtanzeige Tür geschlossen

Start/Pause Taste

Taste Leichtbügeln

Taste "Aquaplus"

Taste "Flecken"

Taste Startzeitvorwahl

Taste "Schleuderdrehzahl"

Schleuderdrehzahlanzeigen

Restzeitanzeige

Tastenanzeige

Waschprogrammwahl-schalter mit OFF

Waschmittelbehälter

CZ

KAPITOLA 6

OVLÁDACÍ PRVKY

Držadlo otevření dvířek

Kontrolka zamčená dvířka

Tlačítko "Start"

Tlačítko pro zabránění pomačkání

Tlačítko Aquaplus

Tlačítko Intenzivní Praní

Tlačítko Odloženého Startu

Tlačítko Volba Odsředění

Kontrolky Otáčky Odsředění

Kontrolky zbývajícího času

Kontrolky Tlačítek

Volič programů s OFF

Zásobník pracích prostředků

EN

CHAPTER 6

CONTROLS

Door handle

Door locked indicator light

Start button

Crease Guard button

Aquaplus button

Intensive button

Start Delay button

Spin Speed button



Spin speed indicator light

Time countdown system

Buttons indicator light

Timer knob for wash programmes with OFF position

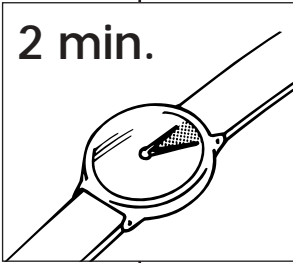
Detergent drawer

<p style="text-align: center;">FR</p> <p style="text-align: center;"><u>DESCRIPTION DES COMMANDES</u></p>	<p style="text-align: center;">IT</p> <p style="text-align: center;"><u>DESCRIZIONE COMANDI</u></p>		<p style="text-align: center;">DE</p> <p style="text-align: center;"><u>BESCHREIBUNG DER BEDIENELEMENTE</u></p>	<p style="text-align: center;">CZ</p> <p style="text-align: center;"><u>POPIS OVLÁDACÍCH PRVKŮ</u></p>	<p style="text-align: center;">EN</p> <p style="text-align: center;"><u>DESCRIPTION OF CONTROL</u></p>
<p>POIGNEE D'OUVERTURE DU HUBLOT</p> <p>Pour ouvrir le hublot actionner le bouton dans la poignée.</p> <div style="border: 1px solid black; padding: 5px; margin-top: 10px;"> <p>ATTENTION: UN DISPOSITIF SPECIAL DE SECURITE EMPECHE L'OUVERTURE IMMEDIATE DU HUBLOT A LA FIN DU LAVAGE. APRES LA PHASE D'ESSORAGE, ATTENDRE 2 MINUTES AVANT D'OUVRIR LE HUBLOT.</p> </div>	<p>MANIGLIA APERTURA OBLÒ</p> <p>Per aprire l'oblò premere la leva situata all'interno della maniglia.</p> <div style="border: 1px solid black; padding: 5px; margin-top: 10px;"> <p>ATTENZIONE: UNO SPECIALE DISPOSITIVO DI SICUREZZA IMPEDISCE L'IMMEDIATA APERTURA DELL'OBLO" ALLA FINE DEL LAVAGGIO. AL TERMINE DELLA FASE DI CENTRIFUGA ATTENDA 2 MINUTI PRIMA DI APRIRE L'OBLO.</p> </div>	<p>A</p> <p>2 min.</p> 	<p>TÜRÖFFNUNGSGRIFF</p> <p>Um das Bullauge zu öffnen, drücken Sie den Hebel im Türgriff.</p> <div style="border: 1px solid black; padding: 5px; margin-top: 10px;"> <p>ACHTUNG: DIE SICHERHEITSTÜR-VERRIEGELUNG VERHINDERT DAS SOFORTIGE ÖFFNEN DES BULLAUGES NACH BEENDIGUNG DES WASCH-PROGRAMMS. WARTEN SIE DAHER NACH DEM LETZTEN SCHLEUDERN CA. ZWEI MINUTEN, BEVOR SIE DIE TÜR ÖFFNEN.</p> </div>	<p>DRŽADLO OTEVŘENÍ DVÍŘEK</p> <p>K otevření dvířek stiskněte pojistku umístěnou na vnitřní straně držadla.</p> <div style="border: 1px solid black; padding: 5px; margin-top: 10px;"> <p>POZOR: SPECIÁLNÍ POJISTKA ZABRANUJE OTEVŘENÍ DVÍŘEK PRAČKY IHNEĎ PO SKONČENÍ PRÁNÍ. JAKMILE SKONČÍ ŽDÍMÁNÍ, VYČEKTEJE 2 MINUTY A POTOM TEPRVE DVÍŘKA OTEVŘETE.</p> </div>	<p>DOOR HANDLE</p> <p>Press the finger-bar inside the door handle to open the door</p> <div style="border: 1px solid black; padding: 5px; margin-top: 10px;"> <p>IMPORTANT: A SPECIAL SAFETY DEVICE PREVENTS THE DOOR FROM OPENING AT THE END OF THE WASH/SPIN CYCLE. AT THE END OF THE SPIN PHASE WAIT UP TO 2 MINUTES BEFORE OPENING THE DOOR.</p> </div>
<p>TEMOIN DE VERROUILLAGE DE PORTE</p> <p>Le voyant lumineux s'allume lorsque la porte est totalement fermée et que la machine est en marche. Lorsque la touche "MARCHE" est enfoncée sur la machine et que la porte est fermée, l'indicateur clignote temporairement puis s'allume.</p> <p>Si la porte n'est pas fermée, le voyant lumineux continue de clignoter.</p> <p>Un dispositif de sécurité spécial vous empêche d'ouvrir la porte immédiatement après la fin du cycle. Attendez 2 minutes après la fin du cycle de lavage et assurez-vous que le témoin est éteint avant d'ouvrir la porte. Par mesure de sécurité, vérifiez qu'il n'y a plus d'eau dans le tambour. A la fin du cycle, tournez le sélecteur de programmes à la position OFF.</p>	<p>SPIA PORTA BLOCCATA</p> <p>La spia è illuminata quando l'oblò è chiuso correttamente e la macchina è accesa. Dopo aver premuto il tasto AVVIO/PAUSA inizialmente la spia lampeggia per poi diventare fissa sino alla fine del lavaggio.</p> <p>Nel caso in cui l'oblò non sia chiuso correttamente la spia continuerà a lampeggiare.</p> <p>Uno speciale dispositivo di sicurezza impedisce che l'oblò possa venire aperto immediatamente dopo la fine di un ciclo di lavaggio, attendere 2 minuti che la spia si spenga e quindi spegnere la macchina portando la manopola programmi in posizione di OFF.</p>	<p>B</p> 	<p>LEUCHTANZEIGE TÜR GESCHLOSSEN</p> <p>Die Anzeige leuchtet, wenn die Tür korrekt geschlossen ist und das Gerät eingeschaltet ist. Nach Drücken der Taste START/PAUSE blinkt die Taste zuerst, dann leuchtet sie permanent bis zum Programmende.</p> <p>Wenn das Bullauge nicht korrekt geschlossen wurde, blinkt die Leuchtanzeige weiter.</p> <p>Eine spezielle Sicherheitsvorrichtung verhindert, dass das Bullauge unmittelbar nach dem Programmende geöffnet werden kann. Warten Sie ca. 2 Minuten, bis die Leuchtanzeige ausgeht und schalten Sie dann das Gerät durch Drehen des Programmwahlschalters auf die Position AUS ab.</p>	<p>Kontrolka ZAMČENÁ DVÍŘKA</p> <p>Kontrolka svítí, pokud jsou dvířka správně zavřena a pračka je zapnutá. Po stisknutí tlačítka START/PAUSA nejdříve kontrolka bliká, po chvíli se rozsvítí trvale a svítí až do konce praní.</p> <p>V případě, že dvířka nebyla zavřena správně, kontrolka bude nadále blikat.</p> <p>Speciální bezpečnostní zařízení zabráňuje, aby se dvířka mohla otevřít okamžitě po skončení pracovního cyklu. Počkejte 2 minuty, až kontrolka zhasne, pak vypněte pračku nastavením voliče programů do vypnuté polohy OFF.</p>	<p>DOOR LOCKED INDICATOR</p> <p>The "Door Locked" indicator light is illuminated when the door is fully closed and the machine is ON. When START is pressed on the machine with the door closed the indicator will flash momentarily and then illuminate.</p> <p>If the door is not closed the indicator will continue to flash.</p> <p>A special safety device prevents the door from being opened immediately after the end of the cycle. Wait for 2 minutes after the wash cycle has finished and the Door Locked light has gone out before opening the door. At the end of cycle turn the programme selector to OFF.</p>

FR**TOUCHE MARCHÉ/PAUSE**

Après avoir sélectionné un programme attendre que le témoin "STOP" commence à clignoter avant de presser la touche MARCHÉ

Appuyez sur la touche pour commencer le cycle (une voyant s'allumera).

ATTENTION:
LORSQUE LA TOUCHE START A ETE ENCLENCHEE L'APPAREIL NE COMMENCERA LE CYCLE QU'APRES QUELQUES SECONDES.

CHANGER LA PROGRAMMATION APRES LE DEMARRAGE DE LA MACHINE (PAUSE)

Il est possible d'arrêter momentanément le programme pendant le cycle de lavage, en maintenant le bouton "MARCHÉ/PAUSE" enfoncé pendant environ deux secondes. Lorsque la machine est en mode de pause, les voyants des touches d'options, du temps restant du programme et de la vitesse d'essorage clignotent.

Le voyant lumineux "Témoin de verrouillage de porte" reste allumé pendant environ 2 minutes. Il est possible d'ouvrir la porte une fois le voyant lumineux éteint. Pour relancer le programme, appuyez une nouvelle fois sur le bouton "MARCHÉ".

ANNULATION D'UN PROGRAMME SELECTIONNÉ

Pour annuler le programme, le sélecteur doit être mis sur la position OFF. Sélectionnez un nouveau programme et mettez-le en marche, comme expliqué ci-dessus.

IT**TASTO AVVIO/PAUSA**

Dopo avere selezionato un programma attendere che la spia "STOP" inizi a lampeggiare prima di premere il tasto AVVIO

Premere per avviare il ciclo impostato con la manopola programmi (a seconda del ciclo impostato si illuminerà una delle spie).

NOTA: DOPO AVERE AVVIATO LA LAVABIANCHERIA CON IL TASTO START SI DOVRA' ATTENDERE ALCUNI SECONDI AFFINCHÉ LA MACCHINA INIZI IL PROGRAMMA.

MODIFICARE IMPOSTAZIONI DOPO AVVIO DEL PROGRAMMA (PAUSA)

Dopo l'avvio del programma possono essere modificate solo le regolazioni e le opzioni tramite i tasti opzione. Tenere il tasto "START/PAUSA" premuto per circa 2 secondi, il lampeggio delle spie dei tasti funzione, di una spia del tempo residuo e di quella della centrifuga, indica che la macchina è in pausa, modifichi quanto desiderato e prema nuovamente il tasto "START/PAUSA" annullando l'intermittenza.

Se si desidera aggiungere o togliere capi durante il lavaggio, attendere DUE minuti affinché il dispositivo di sicurezza liberi il blocco dell'oblò e ne permetta l'apertura. Effettuata la manovra, dopo aver chiuso l'oblò e premuto il tasto AVVIO/PAUSA, la macchina ripartirà dal punto in cui era stata fermata.

CANCELLAZIONE PROGRAMMA IMPOSTATO

E' possibile cancellare in qualsiasi momento il programma portando la manopola programmi in posizione di OFF.

C**DE****START/PAUSE TASTE**

Nachdem Sie das gewünschte Waschprogramm eingestellt haben, warten Sie, bis die STOP-Anzeige anfängt zu blinken, bevor Sie die START-Taste drücken.

Drücken Sie diese Taste, um das Programm zu starten, die mit dem Programmwahlschalter gewählt wurde (je nach eingestelltem Programm wird eine der Leuchtanzeigen aufleuchten).

ANMERKUNG: NACH DER BETÄTIGUNG DER START-TASTE DAUERT ES EINIGE SEKUNDEN, BIS DAS GERÄT ANFÄNGT ZU ARBEITEN.

EINSTELLUNGEN NACH DEM PROGRAMMSTART ÄNDERN (PAUSE)

Nachdem das Programm gestartet wurde, können nur die Programmoptionen und die Zusatzfunktionen mit den Funktionstasten verändert werden.

Drücken Sie und halten Sie die Taste START für ca. 2 Sekunden gedrückt. Das Blinken der Anzeigen der Optionstasten, der Schleuderdrehzahlanzeige und einer der Restzeitanzeigen zeigt an, dass das Gerät sich in einer Betriebspause befindet. Sie können die Einstellungen nach Wunsch verändern und das Gerät durch Drücken der START-Taste wieder in Betrieb setzen. Die Anzeigen hören auf zu blinken.

Wenn Sie während des Programmlaufs Wäsche entnehmen bzw. hinzufügen wollen, warten Sie ZWEI Minuten, damit der Türverriegelungsmechanismus die Tür entriegelt. Nachdem Sie die Wäsche entnommen bzw. hinzugefügt haben, schließen Sie die Tür und drücken Sie die START-Taste. Das Gerät fängt wieder dort an zu arbeiten, wo es aufgehört hatte.

EINGESTELLTES PROGRAMM LÖSCHEN

Sie können jederzeit das Programm löschen, indem Sie den Programmwahlschalter auf die Position AUS drehen.

CZ**TLAČÍTKO START**

Po zvolení programu vyčkejte než kontrolka "STOP" začne blikat, poté stiskněte tlačítko START.

Stisknutím tohoto tlačítka dojde ke spuštění programu nastaveného na voliči programů (na základě druhu zvoleného programu se rozsvítí jedna z kontrollek).

POZN.: PO SPUŠTĚNÍ PRAČKY TLAČÍTKEM START JE NUTNÉ VYČKAT NĚKOLIK VTEŘIN, NEŽ JE PRAČKA UVEDENA DO CHODU.

ZMĚNA NASTAVENÍ PROGRAMU PO SPUŠTĚNÍ (PAUSA)

Po spuštění programu lze změnit pouze ta nastavení a funkce, které se volí pomocí tlačítek funkcí. Držte stisknuté tlačítko "START/PAUSA" asi 2 sekundy. Blikání kontrollek funkčních tlačítek, kontrolky zbývající doby a kontrolky odstředování znamená, že spotřebič stojí. Změňte požadované nastavení a znovu stiskněte tlačítko "START/PAUSA", kterým se přestávka ukončí. Nyní změňte požadované nastavení a znovu stiskněte tlačítko START/PAUSA, kterým se zruší přerušení programu.

Pokud si přejete vyjmout či přidat prádlo během praní, a vyčkejte DVĚ minuty, dokud bezpečnostní zařízení neuvolní dvířka pračky. Po vložení či vyjmutí prádla, opětovném uzavření dvířek pračky a stisknutí tlačítka START, bude pračka pokračovat v práci cyklu od stejného místa, ve kterém byl cyklus přerušen.

ZRUŠENÍ NASTAVENÉHO PROGRAMU

Je možné kdykoli zrušit nastavený program přestavením voliče programů do polohy vypnutí OFF.

EN**START BUTTON**

When a programme is selecting, wait for the "STOP" indicator light to flash before pressing the START button.

Press to start the selected cycle (according to the selected cycle one indicator lights will go on).

NOTE: WHEN THE START BUTTON HAS BEEN PRESSED, THE APPLIANCE CAN TAKE FEW SECONDS BEFORE STARTS WORKING.







CHANGING THE SETTINGS AFTER THE PROGRAMMES HAS STARTED (PAUSE)

The programme may be paused at any time during the wash cycle by holding down the "Start/Pause" button for about two seconds. When the machine is in the paused mode, the indicator light "Time To End", spin speed and option buttons will flash. To restart the programme, press the START button once again.

If you wish to add or remove items during washing, wait 2 minutes until the safety device unlocks the door. When you have carried out the manoeuvre, close the door, press START button and the appliance will continue working where it left off.

CANCELLING THE PROGRAMME

To cancel the programme the programme selector should be rotated to the OFF position.

<p style="text-align: center;">(FR)</p> <p>Les options doivent être sélectionnées AVANT d'appuyer sur la touche "MARCHÉ".</p>	<p style="text-align: center;">(IT)</p> <p>I tasti opzione devono essere selezionati prima di premere il tasto AVVIO.</p>			<p style="text-align: center;">(DE)</p> <p>Die Optionstasten müssen VOR der Betätigung der START-Taste gedrückt werden.</p>	<p style="text-align: center;">(CZ)</p> <p>Tlačítka funkcí musí být navolena před stisknutím tlačítka start.</p>	<p style="text-align: center;">(EN)</p> <p>The option buttons should be selected before pressing the START button</p>
<p>Touche "REPASSAGE FACILE"</p> <p>Si vous utilisez cette touche, il vous sera possible de réduire la formations des plis, selon le programme choisi et la nature du tissu lavé.</p> <p>Tissu mixte et synthétique: - le refroidissement de l'eau sera fait graduellement pour éviter les chocs thermiques; - la vidange sera faite sans aucune action mécanique du tambour; - une phase d'essorage doux, pour assurer la distension maximale des fibres.</p> <p>Tissu délicat (sauf laine): - Votre lave-linge effectuera les actions ci dessus mentionnées, ensuite un "arrêt cuve pleine" après le dernier rinçage.</p> <p>Laine: - Votre lave linge effectuera un "arrêt cuve pleine".</p> <p>Pour terminer le cycle des tissus déliçats et de la laine, les opérations à accomplir sont les suivantes :</p> <ol style="list-style-type: none"> 1. Relâcher la touche de repassage facile pour terminer le cycle. 2. Sinon, vous pouvez effectuer une simple vidange <p>- Tourner le sélecteur de programme à la position "OFF";</p> <p>- Sélectionner le programme "Uniquement vidange"  ;</p> <p>- Allumer de nouveau la lave-linge en appuyant sur la touche "MARCHÉ/PAUSE".</p>	<p>TASTO STIRO FACILE</p> <p>Attivando questa funzione è possibile ridurre al minimo la formazione di pieghe personalizzando ulteriormente il ciclo di lavaggio in base al programma scelto ed al tipo di biancheria da lavare. In modo particolare per i tessuti misti e sintetici l'azione combinata di una fase di raffreddamento graduale dell'acqua, l'assenza di rotazione del cesto durante gli scarichi dell'acqua ed una centrifuga delicata a bassa velocità assicura la massima distensione dei capi. Per i tessuti delicati, ad esclusione della lana, vengono svolte le fasi già descritte sopra per i tessuti misti ad eccezione del raffreddamento graduale dell'acqua ma con l'aggiunta di una fase di fermo acqua in vasca con stop dopo l'ultimo risciacquo. Nel programma lana questo tasto ha la sola funzione di lasciare i capi immersi nell'acqua alla fine dell'ultimo risciacquo al fine di distendere perfettamente le fibre.</p> <p>Durante la fase di fermo acqua in vasca la spia del tasto lampeggia ad indicare che la macchina è in pausa.</p> <p>Per terminare il ciclo dei tessuti delicati e della lana, le operazioni possono essere:</p> <ul style="list-style-type: none"> - rilasciare il tasto per terminare il ciclo. Nel caso in cui si voglia effettuare solo lo scarico: <ul style="list-style-type: none"> - portare la manopola programmi prima in posizione di "OFF"; - selezionare il programma solo scarico  ; - riavviare la macchina premendo nuovamente il pulsante "AVVIO/PAUSA". 	<p style="text-align: center; font-size: 2em;">D</p> 	<p>Taste LEICHTBÜGELN</p> <p>Diese Funktion reduziert die Knitterbildung durch die individuelle Wahl der Programme und der Wäscheart. Im Besonderen für Mischgewebe sorgt die Kombination der langsamen Abkühlphase verbunden mit dem Stillstand der Wäsche während des Abpumpens und einem Schonschleudern für die optimale Schonung der Wäsche. Für die Feinwäsche, mit Ausnahme der Wolle, sind die Phasen wie bei Mischgewebe beschrieben, mit Ausnahme der Abkühlphase unter Hinzunahme des Wasserstopps nach dem letzten Spülgang. Für die Programme Woolmark (Wolle) dient diese Taste ausschließlich als Spülstopp, um die Fasern zu glätten. In der Spülstopp-Phase blinkt die Leuchtanzeige der Taste, um anzuzeigen, dass das Gerät sich in Pause befindet. Um die Feinwäsche bzw. das Woll-Programm zu beenden, können Sie wie folgt vorgehen:</p> <ul style="list-style-type: none"> - Drücken Sie die Taste Leichtbügel zurück, um das Programm mit Abpumpen und Schleudern zu beenden <p>Wenn Sie nur abpumpen wollen:</p> <ul style="list-style-type: none"> - drehen Sie den Programmwahlschalter auf die Position OFF - wählen Sie das Programm Abpumpen  ; - schalten Sie das Gerät durch erneutes Drücken der Taste START/PAUSE ein 	<p>TLAČÍTKO PRO ZABRÁNĚNÍ POMÁČKÁNÍ</p> <p>Nastavením této funkce, aktivní pouze u pracích cyklů pro smíšené a jemné tkaniny, je možné snížit na minimum pomačkání prádla v návaznosti na prací cyklus zvolený výběrem programu a druhu praného prádla. V případě směsných tkanin se při praní využívá funkce pro postupné ochlazování vody, vyloučení otáčení bubny během vypouštěcí lázně a pro jemné odstředování, čímž je zajištěna nevyšší regenerace praných tkanin. U jemných tkanin, s výjimkou vlny, je postup stejný jako u výše uvedených směsných tkanin, je ale doplněn o funkci ponechání vody v bubnu po ukončení závěrečného máchání. U programu pro praní vlny má toto tlačítko pouze funkci ponechání vody v bubnu po skončení posledního máchání, aby se tím zachovala dokonalá pružnost vláken. Během této fáze, kdy voda stojí ve vaně pračky, kontrolka tlačítka bliká, což znamená, že je pračka v pauze. Pro dokončení cyklu praní jemných tkanin a vlny můžete zvolit následující postup: - zrušit tuto funkci vypnutím tlačítka pro ZABRÁNĚNÍ POMÁČKÁNÍ. Prací cyklus bude ukončen fází vypuštění vody a odstředěním prádla. V případě, kdy chcete provést pouze vypuštění: - nastavte nejdříve volič programů do polohy OFF - zvolte program pouhého vypouštění  ; - znovu pračku spusťte opětovným stisknutím tlačítka START.</p>	<p>CREASE GUARD button</p> <p>The Crease Guard function minimizes creases as much as possible with a uniquely designed anti-crease system that is tailored to specific fabrics.</p> <p>MIXED FABRICS - the water is gradually cooled throughout the final two rinses with no spinning and then a delicate spin assures the maximum relaxation of the fabrics.</p> <p>DELICATE FABRICS – final two rinses with no spinning and then the fabrics are left in water until it is time to unload. When you are ready to unload, press the "Crease Guard" button – this will drain.</p> <p>WOLLENS – after the final rinse the fabrics are left in water until it is time to unload and the button indicator blinking.</p> <p>When you are ready to unload, press the "Crease Guard" button, this will drain and spin ready for emptying.</p> <p>If you do not want to spin the clothes and activate drain only:</p> <ul style="list-style-type: none"> - Turn the programme selector to the "OFF" position; - Select programme drain only  ; - Switch on the appliance again by pressing the "Start/Pause" button. 	

FR

Touche "AQUAPLUS"

Grâce au nouveau Sensor Activa System, il est possible, en activant la touche Aquaplus, d'effectuer un cycle de lavage spécifique pour les tissus **résistants et mixtes**. Le lavage ainsi effectué permet d'éliminer tout résidu lessiviel et donc de prendre soin des peaux délicates qui seront en contact avec ces fibres. L'ajout d'une plus grande quantité d'eau au lavage ainsi que l'action renforcée de 5 rinçages avec essorages intermédiaires permettent d'obtenir un linge propre parfaitement rincé. Afin d'obtenir un résultat optimal de lavage, la quantité d'eau est accrue pendant cette phase du cycle garantissant une parfaite dilution de la lessive. La quantité d'eau est également accrue au moment du rinçage de manière à éliminer toute trace de lessive des fibres. Cette fonction a été spécialement étudiée pour les **PEAUX DELICATES ET SENSIBLES** pour lesquelles même un minimum de résidu de lessive peut causer irritations ou allergies. Il est aussi conseillé d'utiliser cette fonction pour le **LINGE DES ENFANTS**, pour le **LINGE DELICAT** en général ainsi que pour le lavage des **TISSUS EPONGE** dont les fibres tendent à retenir la lessive. Pour assurer une meilleure prestation de lavage, cette fonction est toujours active pendant les programmes **Délicat et Laine**.

IT

TASTO AQUAPLUS

Grazie al nuovo Sensor Activa System, agendo sul tasto è possibile effettuare un nuovo speciale ciclo di lavaggio applicabile nei programmi per tessuti **resistenti e misti** che si prende cura delle fibre e della pelle delicata di chi le indossa. L'aggiunta di molta più acqua e la nuova azione combinata di cicli di rotazione del cesto con carico e scarico d'acqua, permette di ottenere capi perfettamente puliti e risciacquati. Viene aumentata l'acqua in lavaggio per ottenere la perfetta dissoluzione del detersivo, garantendo un'efficace azione pulente. Viene aumentata l'acqua anche al momento dei risciacqui in modo da eliminare ogni traccia di detersivo dalle fibre. Questa funzione è stata studiata appositamente per le persone con pelle delicata e sensibile, per le quali anche un minimo residuo di detersivo può causare irritazioni o allergie. Si consiglia di utilizzare questa funzione anche per i capi dei bambini e per i delicati in generale, oppure nel lavaggio di capi di spugna le cui fibre tendono maggiormente a trattenere il detersivo. Per assicurare le migliori prestazioni di lavaggio questa funzione è sempre attiva nei programmi **Delicati e Lana**.

E



DE

TASTE AQUAPLUS

Dank des neuen „Sensor Activa Systems“ kann durch Drücken dieser Taste ein neues, spezielles Waschprogramm für **Koch- und Buntwäsche** durchgeführt werden, das nicht nur Ihre Wäsche besonders gut pflegt, sondern auch besonders schonend für empfindliche Haut ist. Durch die Hinzunahme von bedeutend mehr Wasser und die Kombination von Trommeldrehungen während der Wasserzu- und -ablaufphasen wird Ihre Wäsche porentief gereinigt und rückstandsfrei gespült. Um die vollständige Auflösung des Waschmittels zu garantieren, wird mehr Wasser für die Waschlage hinzugefügt, so dass perfekte Waschergebnisse erreicht werden. Auch für die Spülgänge wird die Wassermenge erhöht, so dass jegliche Waschmittelmrückstände von den Fasern restlos entfernt werden. Diese Funktion wurde speziell für Menschen mit empfindlicher Haut konzipiert, für die auch die kleinsten Waschmittelmrückstände zu Hautreaktionen oder Allergien führen können. Wir empfehlen, diese Funktion auch zum Waschen von Kinderwäsche und für Feinwäsche im Allgemeinen zu wählen, oder zum Waschen von besonders saugfähigem Gewebe, wie Frottee o.Ä., dessen Fasern die Waschlage stärker aufnehmen. Damit die besten Waschergebnisse gewährleistet werden, ist diese Funktion in den Programmen für **Feinwäsche** und **Wolle** immer aktiviert.

CZ

TLAČÍTKO AQUAPLUS

Díky novému systému Sensor Activa System je možné pomocí tlačítka provést nový speciální cyklus praní, který je vhodný při praní odolných a směsných tkanin a který pečuje o vlákna a jemnou pokožku toho, kdo je nosí. Použití mnohem většího množství vody a nová kombinace cyklů otáčení bubny s napouštěním a vypouštěním vody umožňuje dosáhnout dokonale čistého a vymáchaného prádla. Množství vody při praní je nyní vyšší, aby se prací prášek opravdu úplně rozpustil a zaručil tak perfektní účinek praní. Větší množství vody je nyní používáno i v okamžiku máchání tak, aby se odstranily veškeré stopy pracího prostředku z vláken. Tato funkce byla vytvořena speciálně pro osoby s jemnou a citlivou pokožkou, kterým může i minimální zbytek pracího prášku způsobit podráždění nebo alergii. Doporučujeme, abyste tuto funkci používali i při praní dětského oblečení, praní jemného prádla obecně nebo při praní froté prádla, protože vlákna froté mají větší tendenci zachycovat prací prášek. Pro zajištění nejlepších výkonů při praní je tato funkce vždy aktivní u programů **Jemné prádlo** a **Vlna**.

EN

AQUAPLUS BUTTON

By pressing this button you can activate a special new wash cycle in the **Colourfast and Mixed Fabrics** programs, thanks to the new Sensor Activa System. This option treats with care the fibres of garments and the delicate skin of those who wear them. The load is washed in a much larger quantity of water and this, together with the new combined action of the drum rotation cycles, where water is filled and emptied, will give you garments which have been cleaned and rinsed to perfection. The amount of water in the wash is increased so that the detergent dissolves perfectly, ensuring an efficient cleaning action. The amount of water is also increased during the rinse procedure so as to remove all traces of detergent from the fibres. This function has been specifically designed for people with delicate and sensitive skin, for whom even a very small amount of detergent can cause irritation or allergy. You are advised to also use this function for children's clothing and for delicate fabrics in general, or when washing garments made of towelling, where the fibres tend to absorb a greater quantity of detergent. To ensure the best performance for your wash, this function is always activated on the **Delicates** and **Woollens** programs.

(FR)

TOUCHE "TRÈS SALE"

En pressant cette touche, activable uniquement pour les cycles **coton**, les capteurs du nouveau Activa System agissent sur la température sélectionnée pour la maintenir constante durant toutes les phases du cycle de lavage et sur la rotation du tambour.

En effet, le tambour tourne à deux vitesses différentes dans les moments déterminants. Quand la lessive pénètre dans le linge, le tambour tourne de manière à ce qu'elle se répande de façon homogène ; la vitesse augmente au moment du lavage et du rinçage pour que l'action mécanique soit maximale. Grâce à cette option, l'efficacité de lavage des taches réputées difficiles est très largement améliorée **SANS AUGMENTER LA DUREE DU PROGRAMME.**

(IT)

TASTO LAVAGGIO INTENSIVO

Premendo questo tasto, attivabile solo nei cicli **cotone**, entrano in funzione i sensori del nuovo Activa system che agiscono sia sulla temperatura selezionata, mantenendola costante durante tutte le fasi del ciclo di lavaggio, sia sull'azione meccanica del cesto.

Il cesto viene fatto girare a due diverse velocità nei momenti cruciali. Quando il detersivo entra nei capi il cesto ruota in modo che non si formino disomogeneità nella distribuzione dello stesso, la velocità aumenta, invece, al momento del lavaggio e del risciacquo in modo che l'azione pulente sia massima. Grazie a questo speciale sistema si migliora l'efficacia del lavaggio **SENZA AUMENTARE LA DURATA DEL PROGRAMMA.**

F



(DE)

TASTE FLECKEN

Durch Auswahl dieser Option, die nur in den **Koch- und Buntwäscheprogrammen** gewählt werden kann, wird das neue Activa System aktiviert. Hierdurch wird zum Einen die gewählte Programmtemperatur konstant über alle Phasen des Waschprogramms gehalten und zum Anderen wird Trommelbewegung wie folgt beeinflusst: In den wichtigsten Programmphasen reversiert die Trommel mit zwei unterschiedlichen Geschwindigkeiten. In der Einspülphase des Waschmittels dreht sich die Trommel so, dass eine gleichmäßige Verteilung auf alle Wäschestücke gewährleistet wird. Während der Wasch- und Spülphasen dagegen erhöht sich die Drehgeschwindigkeit, um die maximale Reinigungskraft zu gewährleisten. Dank dieses speziellen Systems werden die Waschergebnisse verbessert **OHNE DIE PROGRAMMDAUER ZU VERLÄNGERN.**

(CZ)

TLAČÍTKO NTENZIVNÍ PRANÍ

Stisknutím tohoto tlačítka, které je aktivní pouze u programů **bavlna**, začnou fungovat snímače nového Activa systému. Tyto snímače pracují jak se zvolenou teplotou, kterou udržují konstantní během všech fází pracího programu, tak s mechanickou činností bubnu. Buben se v klíčových okamžicích otáčí dvěma rychlostmi. Když prací prášek proniká do prádla, buben se otáčí tak, aby se prášek rozděil v bubnu rovnoměrně, jeho rychlost se však zvyšuje v okamžiku praní a máchání tak, aby prací účinek byl maximální. Díky tomuto speciálnímu systému se zlepšuje účinnost praní **BEZ PRODLOUŽENÍ DOBY TRVÁNÍ PROGRAMU.**

(EN)

INTENSIVE BUTTON

By pressing this button, which can only be activated in the **Cotton** cycles, the sensors in the new Activa system come into operation. They affect both the selected temperature, keeping it at a constant level throughout the wash cycle, and the mechanical function of the drum.

The drum is made to turn at two different speeds at crucial moments. When the detergent enters the garments, the drum rotates in such a way that the detergent is distributed in a uniform manner; during the wash and rinse procedures, however, the speed increases in order to maximise the cleaning action. Thanks to this special system, the efficiency of the wash procedure is improved **WITHOUT ANY INCREASE IN THE LENGTH OF THE PROGRAM.**

<p align="center">Ⓡ</p> <p align="center">TOUCHE DEPART DIFFERE</p>	<p align="center">Ⓡ</p> <p align="center">TASTO PARTENZA DIFFERITA</p>	<p align="center">G</p>			<p align="center">Ⓓ</p> <p align="center">TASTE STARTZEITVORWAHL</p>	<p align="center">Ⓒ</p> <p align="center">TLAČÍTKO ODLOŽENÉHO STARTU</p>	<p align="center">Ⓔ</p> <p align="center">START DELAY BUTTON</p>
<p>Cette option permet de différer jusqu'à 9 heures la mise en marche du cycle de lavage. La sélection de temps se fait en appuyant sur la touche Départ Différé: Un voyant indique alors le temps sélectionné.</p> <p>Lorsque la période de départ différé qui convient a été sélectionnée, appuyez sur la touche "MARCHE"</p> <p>Si vous désirez annuler le Départ Différé, procédez de la manière suivante : Enfoncez la touche "Départ Différé" pour éteindre le témoin du Temp (le témoin "STOP" commence à clignoter). Vouz devez alors presser la touche "MARCHE" pour la mise en marche du programme sélectionnée ou annuler le programme choisi en tournant la manette programmes sur la position "OFF".</p>	<p>Questo tasto permette di programmare l'avvio del ciclo di lavaggio con un ritardo di 3, 6 o 9 ore.</p> <p>Per impostare la partenza ritardata procedere nel seguente modo: Impostare il programma scelto (la spia STOP inizia a lampeggiare) Premere il pulsante PARTENZA DIFFERITA (ad ogni pressione si potrà impostare una partenza ritardata rispettivamente di 3,6 o 9 ore e la spia corrispondente al tempo scelto inizierà a lampeggiare) Premere il tasto AVVIO (La spia corrispondente al tempo scelto rimarrà accesa) per iniziare il conteggio alla fine del quale il programma inizierà automaticamente.</p> <p>E' possibile annullare la partenza ritardata agendo come segue: premere ripetutamente il tasto PARTENZA DIFFERITA per spegnere le spie (a conferma che la partenza ritardata è stata annullata la spia STOP inizierà a lampeggiare) .</p> <p>A questo punto è possibile iniziare il programma scelto in precedenza premendo il tasto AVVIO o annullare l'operazione portando il selettore in posizione di OFF e successivamente selezionare un altro programma.</p>				<p>Diese Taste ermöglicht Ihnen, das Waschprogramm mit einer Zeitverzögerung von 3, 6 oder 9 Stunden zu starten. Um die Startzeitvorwahl einzustellen, gehen Sie wie folgt vor: Wählen Sie das gewünschte Waschprogramm (die STOP-Leuchte fängt an zu blinken). Drücken Sie die Taste STARTZEITVORWAHL. Bei jedem Drücken stellt sich die Startverzögerung auf 3, 6 oder 9 Stunden ein, und die entsprechende Zeitanzeige fängt an zu blinken. Drücken Sie die START Taste: die Zeitanzeige der gewählten Startverzögerung bleibt permanent an, und die eingestellte Zeit fängt abzulaufen. Am Ende der Zeit wird das Programm automatisch starten.</p> <p>Sie können die Startzeitvorwahl folgendermaßen löschen: Drücken Sie mehrmals die Taste STARTZEITVORWAHL, um alle Anzeigen zu löschen. Zur Bestätigung, dass die Zeitvorwahl annulliert wurde, fängt die STOP-Leuchte an zu blinken. Jetzt können Sie das vorher gewählte Programm mit der START-Taste manuell starten, oder das Programm löschen, indem Sie den Programmwahlschalter auf die Position AUS drehen, und ein neues Programm einstellen.</p>	<p>Pomocí tohoto tlačítka je možné naprogramovat spuštění pracovního cyklu se zpožděním o 3, 6 nebo 9 hodin.</p> <p>Pro nastavení odloženého startu postupujte následujícím způsobem: Nastavte zvolený program (kontrolka STOP začne blikat) Stiskněte tlačítko ODLOŽENÝ START (při každém stisknutí se může zadat start odložený o 3, 6 nebo 9 hodin a kontrolka, která přísluší zvolenému času začne blikat) Stiskněte tlačítko START (kontrolka příslušející zvolenému času zůstane svítit), tím začne odpočítávání, na jehož konci se program automaticky spustí.</p> <p>Nastavení odloženého startu je možné zrušit následujícím způsobem: opakovaně stiskněte tlačítko ODLOŽENÝ START, aby zhasly kontrolky (na potvrzení, že odložený start byl zrušen, začne blikat kontrolka STOP) . V tomto okamžiku je možné spustit dříve zvolený program stisknutím tlačítka START nebo zrušit nastavení programu tak, že otočíte volič programů do polohy OFF, pak můžete zvolit jiný program.</p>	<p>Appliance start time can be set with this button, delaying the star by 3, 6 or 9 hours. Proceed as follow to set a delayed start: Select a programme ("STOP" indicator light blinks) Press Start Delay button (each time the button is pressed the start will be delayed by 3, 6 or 9 hours respectively and the corresponding light will blink). Press START to commence the Start Delay operation (the indicator light associated with the selected Start Delay time stops blinking and remains ON). At the end of the required time delay the programme will start.</p> <p>To cancel the Start Delay function : press the Start Delay button until the indicator lights will be off (The STOP light blinks) and the programme can be started manually using the START button or switch off the appliance by turning the programme selector to off position.</p>

<p align="center">FR</p> <p>TOUCHE "ESSORAGE"</p> <p>La phase d'essorage est très importante pour la préparation à un bon séchage et votre modèle est doté d'une grande flexibilité pour satisfaire chaque exigence. En agissant sur cette touche vous pouvez réduire la vitesse maximale possible pour le programme sélectionné, jusqu'à une complète élimination de l'essorage. Pour réactiver l'essorage, il est suffisant de presser la touche de nouveau, jusqu'à atteindre la vitesse choisie.</p> <p>Pour la sauvegarde des tissus, il n'est pas possible d'augmenter la vitesse d'essorage, au-delà de celle qui est indiquée automatiquement au moment de la sélection du programme.</p> <p>Il est toujours possible de modifier la vitesse d'essorage, sans mettre la machine en PAUSE.</p>	<p align="center">IT</p> <p>TASTO SELEZIONE CENTRIFUGA</p> <p>La fase di centrifuga è molto importante per la preparazione ad una buona asciugatura ed il vostro modello è dotato della massima flessibilità per ogni vostra esigenza. Premendo questo tasto, si può ridurre la massima velocità di centrifuga possibile per il programma selezionato, fino alla sua completa esclusione. Per riattivare la centrifuga, è sufficiente premere nuovamente il tasto, fino al raggiungimento della velocità scelta.</p> <p>Per la salvaguardia dei tessuti, non è possibile aumentare la velocità oltre quella automaticamente indicata al momento della selezione del programma.</p> <p>E' possibile modificare la velocità della centrifuga in qualsiasi momento, anche senza portare la macchina in PAUSA.</p>	<p align="center">H</p>			<p align="center">DE</p> <p>TASTE SCHLEUDERDREHZAHL</p> <p>Die Schleuderphase ist sehr wichtig für eine gute Trocknung der Wäsche. Auch hier kann Ihr Gerät sich sehr flexibel an Ihre Bedürfnisse anpassen. Durch Betätigen der Taste Schleuderdrehzahl können Sie die für das jeweilige Programm höchstmögliche Tourenzahl reduzieren oder die Schleuderung ganz ausschließen. Um den Schleudergang wieder zu aktivieren, brauchen Sie nur die Taste erneut zu drücken, bis die gewünschte Tourenzahl angezeigt wird.</p> <p>Um die Gewebe zu schonen, ist es nicht möglich, eine höhere Schleuderdrehzahl einzustellen, als die, die bei der Programmwahl automatisch angezeigt wird.</p> <p>Die Schleuderdrehzahl kann zu jedem Zeitpunkt des Programms eingestellt werden. Dabei brauchen Sie die Taste PAUSE nicht zu betätigen.</p>	<p align="center">CZ</p> <p>Tlačítko VOLBA ODSŤŘEDĚNÍ</p> <p>Fáze odstředování je velmi důležitá pro přípravu dobrého usušení. Váš model je vybaven tak, aby byl schopen vyhovět všem Vaším potřebám. Stisknutím tohoto tlačítka lze omezovat maximální rychlost odstředování, kterou je možné použít pro zvolený program, až do úplného vyřazení odstředování. Pro nové spuštění odstředování stačí znovu stisknout tlačítko a nastavit ho až na požadovanou rychlost. Pro ochranu tkanin není možné nastavit rychlost vyšší, než je rychlost, která se automaticky stanovuje v okamžiku zvolení programu.</p> <p>Rychlost odstředování je možné změnit kdykoli, spotřebič nemusí být v režimu PAUSA.</p>	<p align="center">EN</p> <p>SPIN SPEED BUTTON</p> <p>The spin cycle is very important to remove as much water as possible from the laundry without damaging the fabrics. You can adjust the spin speed of the machine to suit your needs. By pressing this button, it is possible to reduce the maximum speed, and if you wish, the spin cycle can be cancelled. To reactivate the spin cycle is enough to press the button until you reach the spin speed you would like to set. For not damage the fabrics, it is not possible to increase the speed over that automatically suitable during the selection of the program.</p> <p>It is possible to modify the spin speed in any moment, also without to pause the machine.</p>
<p>INDICATEUR LUMINEUX VITESSE D'ESSORAGE</p> <p>Une fois sélectionné le programme désiré, le voyant s'allumera relatif à la vitesse d'essorage maximale possible. En choisissant une vitesse inférieure en agissant sur la touche appropriée, le voyant correspondant s'allumera.</p>	<p>SPIE GIRI CENTRIFUGA</p> <p>Al momento della selezione di un programma, la massima velocità di centrifuga possibile verrà automaticamente indicata tramite l'accensione della relativa spia. Scegliendo una minor velocità tramite l'apposito tasto, si illuminerà la spia corrispondente.</p>	<p align="center">I</p>			<p>SCHLEUDERDREHZAHLANZEIGEN</p> <p>Wenn Sie ein Programm wählen, wird die für dieses Programm höchstmögliche Schleudergeschwindigkeit durch das Aufleuchten der entsprechenden Anzeige automatisch angezeigt. Wenn Sie mit der Taste für die Schleuderdrehzahl eine niedrigere Tourenzahl wählen, leuchtet die entsprechende Anzeige auf.</p>	<p>Kontrolky OTÁČKY ODSŤŘEDĚNÍ</p> <p>V okamžiku zvolení programu bude maximální možná rychlost odstředování automaticky zobrazena rozsvícením příslušné kontrolky. Pokud si zvolíte nižší rychlost pomocí příslušného tlačítka, rozsvítí se odpovídající kontrolka.</p>	<p>SPIN SPEED INDICATOR LIGHT</p> <p>When you set a program, the maximum possible spin speed will be automatically shown by the relevant indicator light. Choosing a smaller spin speed by the appropriate button, the relevant indicator light will go on.</p>
<p>INDICATEUR LUMINEUX TEMPS RESTANT</p> <p>Afin de mieux gérer votre temps, ce lave-linge est équipé d'un système indicateur lumineux qui vous informe constamment sur le temps restant jusqu'à la fin du cycle.</p> <p>Voyant "90" s'allume: Temps restant supérieur à 60 minutes</p> <p>Voyant "60" s'allume: Temps restant inférieur à 60 minutes</p> <p>Voyant "30" s'allume: Temps restant inférieur à 30 minutes</p> <p>Voyant "15" s'allume: Temps restant inférieur à 15 minutes</p> <p>Voyant "STOP" s'allume: Fin du programme</p>	<p>SPIE TEMPO RESTANTE</p> <p>Per gestire meglio il suo tempo, il sistema di segnalazione a led consente di essere costantemente aggiornati sul tempo restante alla fine del ciclo.</p> <p>Spia 90: tempo restante superiore a 60'</p> <p>Spia 60: tempo restante inferiore a 60'</p> <p>Spia 30: tempo restante inferiore a 30'</p> <p>Spia 15: tempo restante inferiore a 15'</p> <p>Spia STOP: fine programma</p>	<p align="center">L</p>			<p>RESTZEITANZEIGE</p> <p>Die Restzeitanzeigen geben Ihnen ständig Auskunft über die verbleibende zeit zum Programmende.</p> <p>Leuchtanzeige 90: Restzeit über 60 Minuten</p> <p>Leuchtanzeige 60: Restzeit weniger als 60 Minuten</p> <p>Leuchtanzeige 30: Restzeit weniger als 30 Minuten</p> <p>Leuchtanzeige 15: Restzeit weniger als 15 Minuten</p> <p>Leuchtanzeige STOP: Programmende</p>	<p>KONTROLKY ZBÝVAJÍCÍHO ČASU</p> <p>Umožňují, abyste byli nepřetržitě informováni o čase, který zbývá do konce pracovního cyklu.</p> <p>Kontrolka 90: zbývá méně než 60'</p> <p>Kontrolka 60: zbývá méně než 60'</p> <p>Kontrolka 30: zbývá méně než 30'</p> <p>Kontrolka 15: zbývá méně než 15'</p> <p>Kontrolka STOP : konec programu</p>	<p>TIME COUNTDOWN SYSTEM INDICATOR LIGHTS</p> <p>In order to better manage your time, this washing machine features an indicator light system that keeps you constantly informed on the remaining cycle time.</p> <p>Indicator light 90: Remaining time above 60 minutes</p> <p>Indicator light 60: Remaining time less than 60 minutes</p> <p>Indicator light 30: Remaining time less than 30 minutes</p> <p>Indicator light 15: Remaining time less than 15 minutes</p> <p>Indicator light Stop: End of the programme.</p>

<p style="text-align: center;">FR</p> <p style="text-align: center;">LES VOYANTS DES TOUCHES</p> <p>Ces voyants s'allument dès que les touches sont enclenchées.</p>	<p style="text-align: center;">IT</p> <p style="text-align: center;">SPIE TASTI</p> <p>Si accendono quando i rispettivi tasti vengono premuti.</p>	<p style="font-size: 2em;">M</p>	<p style="text-align: center;">DE</p> <p style="text-align: center;">TASTENANZEIGE</p> <p>Die Anzeigen bestätigen die gewählte Funktion.</p>	<p style="text-align: center;">CZ</p> <p style="text-align: center;">KONTROLKY TLAČÍTEK</p> <p>Kontrolka okolo tlačítka volitelné funkce se rozsvítí, je-li nastavena tato zvláštní volba.</p>	<p style="text-align: center;">EN</p> <p style="text-align: center;">BUTTONS INDICATOR LIGHT</p> <p>The indicator light around the option buttons will light when specific options are selected</p>
<p>MANETTE DES PROGRAMMES DE LAVAGE AVEC OFF</p> <div style="border: 1px solid black; padding: 5px; margin-top: 10px;"> <p>ELLE PEUT TOURNER DANS LES DEUX SENS. LA MACHINE EST MISE EN MARCHÉ EN SÉLECTIONNANT UN PROGRAMME SUR LE SÉLECTEUR DE PROGRAMME. CE MODE EST INDIQUE PAR LE VOYANT LUMINEUX STOP, QUI CLIGNOTE JUSQU'À CE QUE LA MACHINE SE METTE EN MARCHÉ OU JUSQU'À CE QU'ELLE SOIT REMISE EN POSITION OFF.</p> </div> <p>Appuyez sur la touche "MARCHÉ/PAUSE" pour commencer le cycle.</p> <p>Le cycle de lavage se réalisera avec la manette des programmes arrêtée sur le programme sélectionné jusqu'à la fin de celui-ci.</p> <p>A la fin du lavage, mettez la machine à l'arrêt en tournant la manette programmes sur la position "OFF"</p> <div style="border: 1px solid black; padding: 5px; margin-top: 10px;"> <p>NOTE: LORS DE LA MISE EN MARCHÉ DU CYCLE DE LAVAGE SUIVANT, LE SÉLECTEUR DE PROGRAMME DOIT ÊTRE REMIS EN POSITION OFF AVANT DE SÉLECTIONNER ET DE LANCER LE PROGRAMME SUIVANT.</p> </div>	<p>MANOPOLA PROGRAMMI CON OFF</p> <div style="border: 1px solid black; padding: 5px; margin-top: 10px;"> <p>PUO RUOTARLA NEI DUE SENSI. QUANDO SI SELEZIONA UN PROGRAMMA, DOPO ALCUNI SECONDI, LA SEGNALE LUMINOSA "STOP" INIZIA A LAMPEGGIARE. N.B. PER SPEGNERE LA SEGNALE LUMINOSA STOP RUOTARE LA MANOPOLA PROGRAMMI SULLA POSIZIONE OFF.</p> </div> <p>Premere il tasto "Avvio/Pausa" per iniziare il ciclo di lavaggio</p> <p>Il ciclo di lavaggio avverrà con la manopola programmi ferma sul programma selezionato sino alla fine del lavaggio.</p> <p>A fine ciclo spegnere la lavabiancheria portando la manopola programmi in posizione "OFF".</p> <div style="border: 1px solid black; padding: 5px; margin-top: 10px;"> <p>NOTA: LA MANOPOLA PROGRAMMI DEVE ESSERE SEMPRE PORTATA IN POSIZIONE DI OFF ALLA FINE DI UN LAVAGGIO E PRIMA DI SELEZIONARNE UNO NUOVO.</p> </div>	<p style="font-size: 2em;">N</p> 	<p>PROGRAMMWAHLSCHALTER MIT OFF</p> <div style="border: 1px solid black; padding: 5px; margin-top: 10px;"> <p>KANN IN BEIDE RICHTUNGEN GEDREHT WERDEN EINIGE SEKUNDEN, NACHDEM SIE EIN WASCHPROGRAMM GEWÄHLT HABEN, FÄNGT DIE STOP-ANZEIGE AN ZU BLINKEN. HINWEIS: UM DIE STOP-ANZEIGE AUSZUSCHALTEN, DREHEN SIE DEN PROGRAMMWAHLSCHALTER AUF DIE POSITION AUS.</p> </div> <p>Drücken Sie die START-Taste, um das Programm zu starten.</p> <p>Während des Waschgangs bleibt der Programmwahlschalter bis zum Ende des Programmes auf dem gewählten Programm stehen.</p> <p>Am Ende des Waschprogrammes schalten Sie das Gerät ab durch Drehen des Wahlschalters auf die Position OFF</p> <div style="border: 1px solid black; padding: 5px; margin-top: 10px;"> <p>HINWEIS: DREHEN SIE IMMER NACH BEENDIGUNG DES PROGRAMMS, UND BEVOR SIE EIN NEUES PROGRAMM EINSTELLEN, DEN PROGRAMMWAHLSCHALTER AUF DIE POSITION AUS.</p> </div>	<p>VOLIČ PROGRAMŮ S OFF</p> <div style="border: 1px solid black; padding: 5px; margin-top: 10px;"> <p>LZE JÍM OTÁČET V OBOU SMĚRECH. JAKMILE ZVOLÍTE NĚJAKÝ PROGRAM, PO NĚKOLIKA SEKUNDÁCH ZAČNE BLIKAT SVĚTLNÁ SIGNALIZACE "STOP". ZHASNUTÍ SVĚTLENÉ SIGNALIZACE "STOP" PŘEVEDETE OTOČENÍM VOLIČE PROGRAMŮ DO POLOHY OFF.</p> </div> <p>Stiskněte tlačítko "Start/Pausa" a spusíte cyklus praní.</p> <p>Prací cyklus probíhá s voličem programů nastaveným na určitém programu, a to až do konce praní.</p> <p>Po ukončení cyklu vypněte pračku nastavením voliče programu do polohy "OFF".</p> <div style="border: 1px solid black; padding: 5px; margin-top: 10px;"> <p>POZNÁMKA: VOLIČ PROGRAMŮ MUSÍ BÝT PO UKONČENÍ PRANÍ VŽDY PŘESTAVEN DO POLOHY OFF, TEPRVE PAK MŮŽETE ZVOLIT NOVÝ PROGRAM.</p> </div>	<p>PROGRAMME SELECTOR WITH OFF POSITION</p> <div style="border: 1px solid black; padding: 5px; margin-top: 10px;"> <p>ROTATES IN BOTH DIRECTIONS. THE MACHINE IS TURNED ON BY SELECTING A PROGRAMME VIA THE PROGRAMME SELECTOR. THIS STATUS WILL BE INDICATED BY THE STOP INDICATOR LIGHT FLASHING, THIS LIGHT WILL CONTINUE TO FLASH UNTIL THE MACHINE HAS STARTED OR THE MACHINE IS RETURNED TO THE OFF POSITION.</p> </div> <p>Press the "Start/Pause" button to start the selected cycle.</p> <p>The programme carries out with the programme selector stationary on the selected programme till cycle ends.</p> <p>Switch off the washing machine by turning the selector to OFF.</p> <div style="border: 1px solid black; padding: 5px; margin-top: 10px;"> <p>NOTE: THE PROGRAMME SELECTOR MUST BE RETURN TO THE OFF POSITION AT THE END OF EACH CYCLE OR WHEN STARTING A SUBSEQUENT WASH CYCLE PRIOR TO THE NEXT PROGRAMME BEING SELECTED AND STARTED.</p> </div>

TABLEAU DES PROGRAMMES

PROGRAMME POUR:		MANETTE DES PROGRAMMES DE LAVAGE SUR:	CHARGE MAXI kg*		TEMP. °C	CHARGE DE LESSIVE		
						I	II	☼
Tissus résistants Coton, lin, chanvre	Blanc	90	5	6	90°		●	●
	Couleurs résistantes avec pré-lavage	60 P	5	6	60°	●	●	●
	Couleurs résistantes	60 **	5	6	60°		●	●
Coton, mixte	Couleurs résistantes	40	5	6	40°		●	●
	Couleurs délicates	30	5	6	30°		●	●
Coton	Couleurs délicates Lavage à froide	☼	5	6	-		●	●
Tissus mixtes et synthétiques Mixtes résistants	Couleurs résistantes avec pré-lavage	60 P	2,5	3	60°	●	●	●
Mixtes, cotons, Synthétiques	Couleurs résistantes	60 **	2,5	3	60°		●	●
Synthétiques (Nylon, mixtes de coton)	Couleurs résistantes	50	2,5	3	50°		●	●
	Couleurs délicates	40	2,5	3	40°		●	●
Mixtes, Synthétiques délicats	Couleurs délicates	30	2,5	3	30°		●	●
	Couleurs délicates Lavage a froide	☼	2,5	3	-		●	●
Tissus très délicats	Délicat	40 **	1,5	1,5	40°		●	●
Laine Synthétiques acryliques	Laine "lavable en machine"	30 ☼	1	1	30°		●	●
	Laine "lavable en machine"	☼ ☼	1	1	-		●	●
Speciaux	Lavage main	30 ☼	1	1	30°		●	●
	Rinçage	☼	-	-	-		△	●
	Essorage fort	☼	-	-	-			
	Uniquement vidange	☼	-	-	-			
	Programme "Mix & Wash System"	40 M&W	5	6	40°		●	●
	Cycle rapide 32'	50 32'	2	2	50°		●	

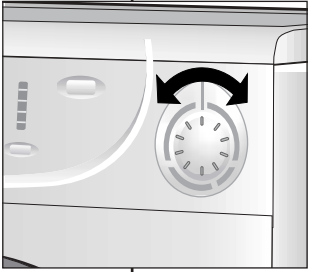
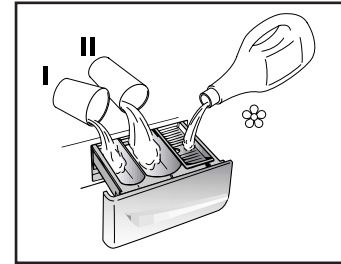

Notes importantes

*Pour la maximale capacité de linge sec consulter la plaque technique.

Si les sous-vêtements sont très sales, réduire le chargement à 3 kg maxi.

** Programmes en accord CENELEC EN 60456.

Pour chaque programme vous avez la possibilité de sélectionner la vitesse d'essorage selon les conseils du fabricant du tissu. Si l'étiquette du textile ne présente pas d'indication, vous pouvez essorer à la vitesse maximale.

△ Quand certaines pièces ont des taches qui doivent être traitées par un produit blanchissant liquide, vous pouvez les détacher dans la machine. Introduire dans la section "II" du tiroir à lessive le bac pour les produits liquide, le remplir avec le produit blanchissant liquide et sélectionner le programme "RINÇAGE" (☼). Après ce traitement, tourner la manette des programmes sur la position "OFF", ajouter à ces pièces le reste du linge et effectuer un lavage normal, selon le programme choisi.



TABELLA PROGRAMMI

PROGRAMMA PER:	SELEZIONE PUNTATORE MANOPOLA PROGRAMMI SU:	CARICO MAX kg*	TEMP. °C	CARICO DETERSIVO		
				I	II	☼
Tessuti resistenti <i>Cotone, lino, canapa</i>	Bianchi	90	5 6	90°		● ●
<i>Cotone, misti resistenti</i>	Colorati resistenti con prelavaggio	60 P	5 6	60°	●	● ●
<i>Cotone, misti</i>	Colorati resistenti	60 **	5 6	60°		● ●
	Colorati resistenti	40	5 6	40°		● ●
	Colorati delicati	30	5 6	30°		● ●
<i>Cotone</i>	Colorati delicati Lavaggio a freddo	☼	5 6	-		● ●
Tessuti misti e sintetici <i>Misti resistenti</i>	Colorati resistenti con prelavaggio	60 P	2,5 3	60°	●	● ●
<i>Misti, cotone, sintetici</i>	Colorati resistenti	60 **	2,5 3	60°		● ●
<i>Sintetici (Nylon Perlon) misti di cotone</i>	Colorati resistenti	50	2,5 3	50°		● ●
	Colorati delicati	40	2,5 3	40°		● ●
<i>Misti, sintetici delicati</i>	Colorati delicati	30	2,5 3	30°		● ●
	Colorati delicati Lavaggio a freddo	☼	2,5 3	-		● ●
Tessuti delicati <i>Biancheria in lana Sintetici (Dralon, Acryliclo, Trevira)</i>	Delicati	40 **	1,5 1,5	40°		● ●
	Lana "lavabile in lavatrice"	30	1 1	30°		● ●
	Lana "lavabile in lavatrice"	☼	1 1	-		● ●
Speciali	Lavaggio a mano	30	1 1	30°		● ●
	Risciacquo	☼	- -	-		△ ●
	Centrifuga energica	☼	- -	-		
	Solo scarico	☼	- -	-		
	Programma di lavaggio "Mix & Wash"	40 M&W	5 6	40°		● ●
	Ciclo rapido 32'	50 32'	2 2	50°		●

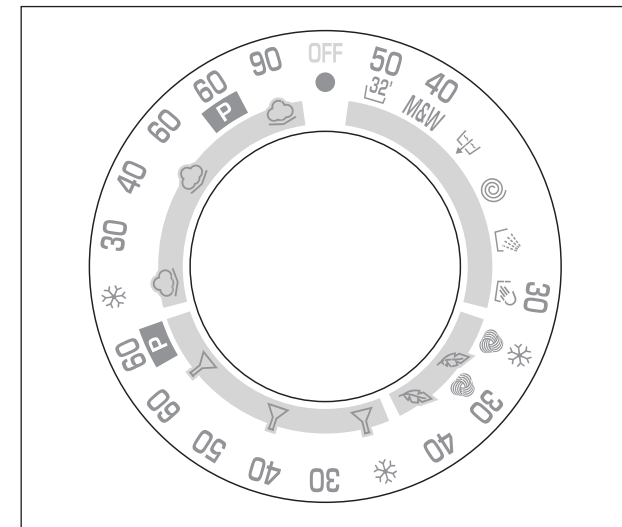
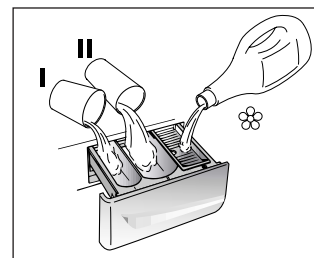

Note da considerare

* La massima capacità di carico di biancheria asciutta differisce a seconda del modello (vedere targhetta dati).

In caso di biancheria con elevato grado di sporco è consigliata la riduzione del carico a non più di 3 kg.

** Programma di prova secondo CENELEC EN 60456.

In tutti i programmi è possibile regolare la velocità della centrifuga secondo il consiglio del fabbricante del tessuto. Se l'etichetta non riporta alcuna indicazione è possibile centrifugare alla massima velocità prevista dal programma.

△ Quando solo alcuni capi presentano macchie che richiedono un trattamento con prodotti candeggianti liquidi, si può procedere ad una smacchiatura preliminare in lavatrice. Introdurre nello scomparto "II" del cassetto detersivo l'apposita vaschetta in dotazione nella quale versare il candeggiante ed impostare il programma "RISCIACQUI" (☼). Finito questo trattamento, riportare la manopola programmi in posizione "OFF", aggiungere ai capi candeggiati il resto della biancheria e procedere al bucato normale con il programma più adatto.

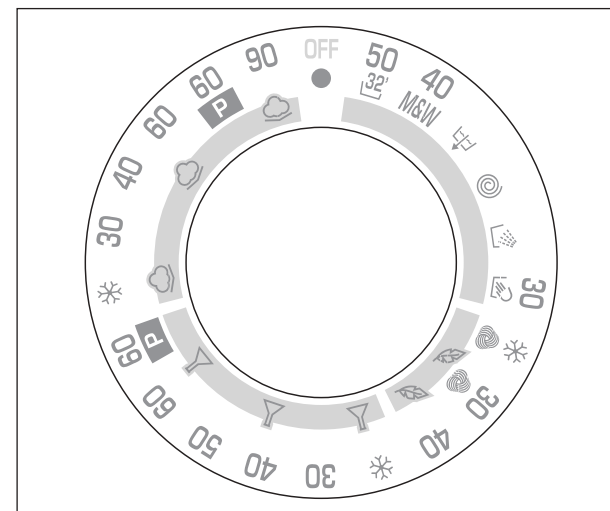

PROGRAMMTABELLE

PROGRAMM FÜR / GEWEBEART	PROGRAMMWahl-SCHALTER EINSTELLEN AUF	MAX BELADUNG kg*	TEMP. °C	WASCHMITTEL EINFÜLLEN			
				I	II	☼	
Koch-/Buntwäsche <i>Baumwolle Leinen Jute</i>	Kochwäsche	90	5	6	90°	●	●
<i>Baumwolle Leinen strapazierfähige Gewebe</i>	Widerstandsfähige Buntwäsche mit Vorwäsche	60 P	5	6	60°	●	●
<i>Baumwolle Mischgewebe</i>	Widerstandsfähige Buntwäsche	60 **	5	6	60°	●	●
	Widerstandsfähige Buntwäsche	40	5	6	40°	●	●
	Pflegeleichte Buntwäsche	30	5	6	30°	●	●
<i>Baumwolle</i>	Pflegeleichte Buntwäsche Kaltwäsche	☼	5	6	-	●	●
Synthetik <i>Strapazierfähige Gewebe</i>	Widerstandsfähige Buntwäsche mit Vorwäsche	60 P	2,5	3	60°	●	●
<i>Mischgewebe aus Baumwolle und Synthetik</i>	Widerstandsfähige Buntwäsche	60 **	2,5	3	60°	●	●
<i>Synthetik (Nylon, Perlon) Baumwolle Mischgewebe</i>	Widerstandsfähige Buntwäsche	50	2,5	3	50°	●	●
	Pflegeleichte Buntwäsche	40	2,5	3	40°	●	●
<i>Empfindliche Mischgewebe und Synthetik Wolle</i>	Pflegeleichte Buntwäsche	30	2,5	3	30°	●	●
	Pflegeleichte Buntwäsche Kaltwäsche	☼	2,5	3	-	●	●
Feinwäsche <i>Wolle Synthetik (Dralon, Acryl, Trevira)</i>	Feinwäsche	40 **	1,5	1,5	40°	●	●
	Waschmaschineneignete Wolle	30	1	1	30°	●	●
	Waschmaschineneignete Wolle	☼	1	1	-	●	●
Spezial	Handwäsche	30	1	1	30°	●	●
	Spülen	☼	-	-	-	△	●
	Intensivschleudern	☼	-	-	-		
	Abpumpen	☼	-	-	-		
	"Mix & Wash system" Programm	40 M&W	5	6	40°	●	●
	Schnellprogramm	50 32'	2	2	50°	●	

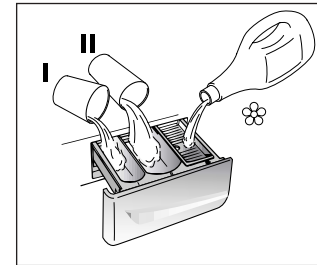

Hinweise:

* Die maximale Fassungsvermögen für Trockenwäsche ist je nach Modell unterschiedlich (siehe Matrikelschild).

Es empfiehlt sich, bei stark verschmutzter Wäsche die Füllmenge auf höchstens 3 kg zu reduzieren.

** Normprogramm nach CENELEC EN 60456

In allen Programmen können Sie die Schleuderdrehzahl entsprechend dem Pflegeetikett des Wäschestücks herunterregulieren. Wenn Sie keine Angabe im Wäscheetikett vorfinden, können sie die höchstmögliche Schleuderdrehzahl des Programms anwenden.

△ Wenn nur einige Wäschestücke Verschmutzungen aufweisen, die mit einem flüssigen Bleichmittel behandelt werden müssen, können Sie eine Vorbehandlung mit Bleichmittel in der Waschmaschine vornehmen.

Legen Sie in die Waschmittelkammer "II" den hierfür vorgesehenen Einsatz für Flüssigmittel und füllen Sie das Bleichmittel ein. Stellen Sie das Programm „Spülen“ (☼) ein.

Nach der Behandlung mit Bleichmittel stellen Sie den Programmwahlschalter wieder auf OFF, fügen Sie die anderen Wäschestücke in die Trommel hinzu und waschen normal mit dem Waschprogramm Ihrer Wahl.

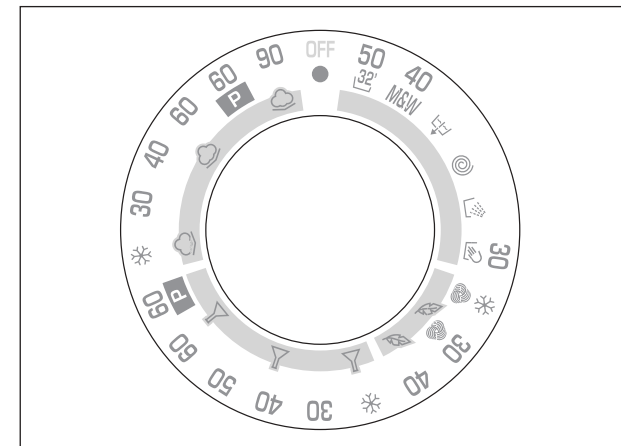

PROGRAM PRO		VOLBA UKAZATELE VOLIČE PROGRAMŮ NA:	MAX. NÁPLŇ kg*		VOLBA TEPLoty °C	NÁSYPKA PRACÍCH PROSTŘEDKŮ		
			I	II		☼		
<i>Odolné tkaniny</i> Bavlna, len	Bílé tkaniny	90	5	6	90°		●	●
<i>Bavlna, směsné odolné</i>	Barevné odolné tkaniny s předpírkou	60 P	5	6	60°	●	●	●
<i>Bavlna, směsné</i>	Barevné odolné tkaniny	60 **	5	6	60°		●	●
	Barevné odolné tkaniny	40	5	6	40°		●	●
	Jemné barevné tkaniny	30	5	6	30°		●	●
<i>Bavlna</i>	Jemné barevné tkaniny praní za studena	☼	5	6	-		●	●
<i>Směsné a syntetické tkaniny</i> Směsné odolné	Barevné odolné tkaniny s předpírkou	60 P	2,5	3	60°	●	●	●
<i>Bavlna, směsné a syntetické tkaniny</i>	Barevné odolné tkaniny	60 **	2,5	3	60°		●	●
<i>Syntetické tkaniny (silon, perlon), směsná bavlna</i>	Barevné odolné tkaniny	50	2,5	3	50°		●	●
	Jemné barevné tkaniny	40	2,5	3	40°		●	●
<i>Směsné, jemné syntetické</i>	Jemné barevné tkaniny	30	2,5	3	30°		●	●
	Jemné barevné tkaniny praní za studena	☼	2,5	3	-		●	●
<i>Velmi jemné tkaniny</i>	Jemné tkaniny	40 **	1,5	1,5	40°		●	●
	Vlna určená k praní v pračce	30 ☼	1	1	30°		●	●
	Vlna určená k praní v pračce	☼ ☼	1	1	-		●	●
Speciální programy	Ruční praní	30 ☼	1	1	30°		●	●
	Máchání	☼	-	-	-		△	●
	Intenzivní odštědění	☼	-	-	-			
	Pouhé vypuštění vody	☼	-	-	-			
	"MIX & WASH SYSTEM" PROGRAM	40 M&W	5	6	40°		●	●
	Rychloprogram 32'	50 32'	2	2	50°		●	

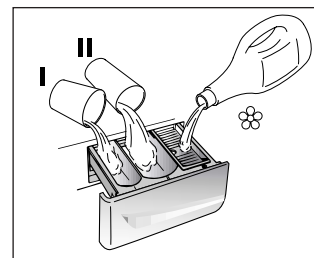

Prosím, přečtěte si tyto poznámky:

* Maximální obsah náplně suchého prádla se mění podle modelu, který jste zakoupili (viz štítek se základními údaji).

Při praní velmi zašpiněného prádla doporučujeme prát max. náplň 3 kg.

**) Programy podle evropské normy EN 60456.

Rychlost otáčení bubnu při odstřežování lze rovněž snížit na jakoukoliv hodnotu doporučenou na etiketě prádla nebo tkaniny. Pro jemné prádlo lze odstředování zcela vyloučit.

△ Pokud jsou na některých kusech prádla skvrny, které vyžadují ošetření tekutými bělicími prostředky, můžete provést předběžné odstranění skvrn v myčce.

Vložte do oddílu "II" zásobníku pracího prostředku příslušnou nádobku, do které vlijete bělicí prostředek a nastavte program "MÁCHÁNÍ" (☼).

Jakmile je toto ošetření ukončeno, nastavte knoflík programů do polohy "OFF", přidejte k vybělenému prádlu zbytek prádla a proveďte normální cyklus praní s nevhodnějším programem.

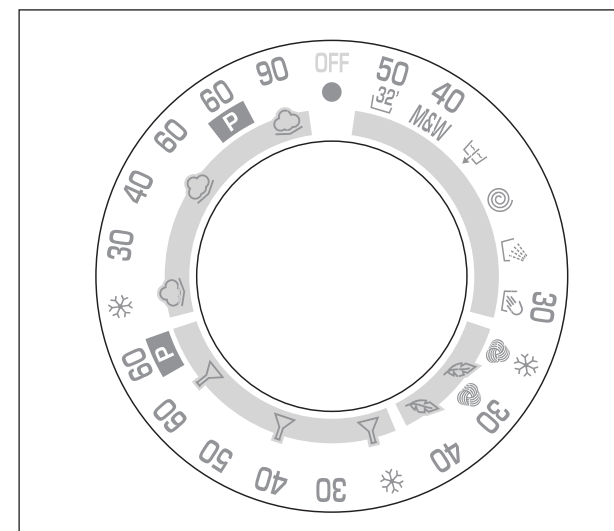

CHAPTER 7

TABLE OF PROGRAMMES

PROGRAM FOR:		PROGRAMME SELECTOR ON:	WEIGHT MAX kg*		TEMP. °C	CHARGE DETERGENT		
						I	II	☼
Resistant fabrics Cotton, linen	Whites	90	5	6	90°		●	●
	Cotton, mixed resistant	Whites with Prewash 60 P	5	6	60°	●	●	●
Cotton, mixed	Fast coloureds	60 **	5	6	60°		●	●
	Fast coloureds	40	5	6	40°		●	●
	Non fast coloureds	30	5	6	30°		●	●
Cotton	Non fast coloureds cold wash	☼	5	6	-		●	●
Mixed fabrics and synthetics Mixed, resistant	Fast coloureds with Prewash	60 P	2,5	3	60°	●	●	●
Cotton, mixed fabrics, synthetics	Fast coloureds	60 **	2,5	3	60°		●	●
Synthetics (nylon, perlon), mixed cotton	Fast coloureds	50	2,5	3	50°		●	●
	Non fast coloureds	40	2,5	3	40°		●	●
Mixed, delicate synthetics	Non fast coloureds	30	2,5	3	30°		●	●
	Non fast coloureds cold wash	☼	2,5	3	-		●	●
Very delicate fabrics	Delicates	40 **	1,5	1,5	40°		●	●
	"MACHINE WASHABLE" woollens	30	1	1	30°		●	●
	"MACHINE WASHABLE" woollens	☼	1	1	-		●	●
Specials	Hand wash	30	1	1	30°		●	●
	Rinse	☼	-	-	-		△	●
	Fast spin	☼	-	-	-			
	Drain only	☼	-	-	-			
	Mix & Wash system programme	40 M&W	5	6	40°		●	●
	Rapid 32 minute	50 32'	2	2	50°		●	

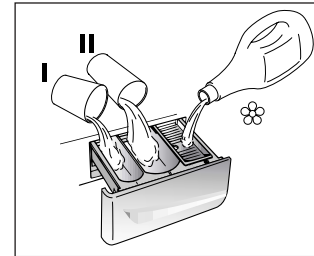

Please read these notes

* Maximum load capacity of dry clothes, according to the model used (see rating plate).

When washing heavily soiled laundry it is recommended the load is reduced to 3 kg maximum.

** Programmes according to CENELEC EN 60456.

The spin speed may also be reduced, to match any guidelines suggested on the fabric label, or for very delicate fabrics cancel the spin completely this option is available with a spin speed button.

△ When only a limited number of articles have stains which require treatment with liquid bleaching agents, preliminary removal of stain can be carried out in the washing machine. Pour the bleach into the liquid bleach container, inserted into the compartment marked "II" in the detergent drawer, and set the special programme "RINSE" ☼. When this phase has terminated, turn the programme selector on the "OFF" position, add the rest of the fabrics and proceed with a normal wash on the most suitable programme.

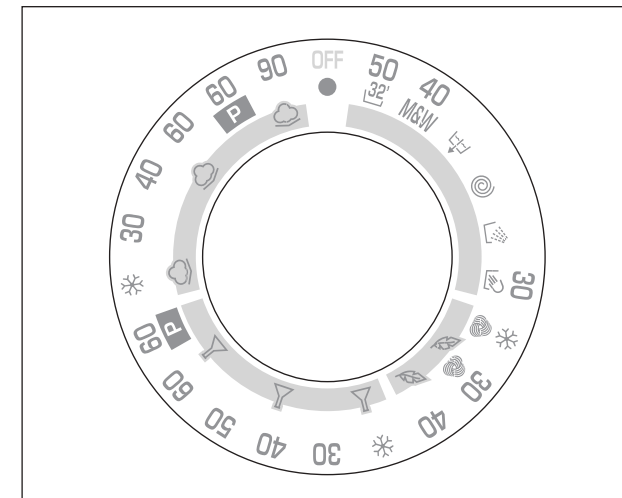

CHAPITRE 8

SELECTION

L'appareil dispose de 4 groupes de programmes différents pour laver tous types de tissus et selon différents degrés de salissure en attribuant au type de lavage, la température et la durée (voir tableau des programmes de lavage).

1. TISSUS RÉSISTANTS

Ces programmes sont destinés à accomplir des lavages et des rinçages avec le maximum d'efficacité. Ils sont entrecoupés de cycles d'essorage qui offrent des résultats parfaits sur le rinçage. L'essorage final retire le maximum d'eau contenue dans les tissus.

2. TISSUS MIXTES ET SYNTHÉTIQUES

La combinaison d'un système de lavage efficace, une rotation optimum du tambour et l'autogestion du niveau d'eau assurent des résultats de lavage excellents, pendant qu'un rinçage délicat évite les faux plis.

3. TISSUS TRÈS DÉLICATS

Il s'agit d'un nouveau concept de lavage qui alterne des moments de brassage et de trempage du linge; ce processus est particulièrement indiqué pour le lavage de tissus extrêmement délicats comme la Pure Laine Vierge. Le lavage et le rinçage sont effectués à pleine eau afin d'obtenir les meilleures prestations.

CAPITOLO 8

SELEZIONE PROGRAMMI

Per trattare i vari tipi di tessuto e le varie gradazioni di sporco, la lavatrice ha 4 fasce di programmi diversi per tipo di tessuto, temperatura e durata (vedere tabella programmi di lavaggio).

1. TESSUTI RESISTENTI

I programmi sono realizzati per sviluppare il massimo grado di lavaggio e i risciacqui, intervallati da fasi di centrifuga, assicurano un perfetto risciacquo. La centrifuga finale alla massima velocità assicura un'ottima strizzatura.

2. TESSUTI MISTI E SINTETICI

Il lavaggio ed il risciacquo sono ottimizzati nei ritmi di rotazione del cesto e nei livelli di acqua. La centrifuga ad azione delicata, assicura una ridotta formazione di pieghe sui tessuti.

3. TESSUTI DELICATISSIMI

E' un nuovo concetto di lavaggio in quanto alterna momenti di lavoro a momenti di pausa, particolarmente indicato per il lavaggio di tessuti molto delicati come la lana. Il lavaggio ed i risciacqui sono eseguiti con alto livello di acqua per assicurare le migliori prestazioni.



KAPITEL 8

PROGRAMM/TEMPERATURWAHL

Um unterschiedliche Textilien und Verschmutzungsgrade optimal behandeln zu können, bietet Ihnen diese Waschmaschine 4 Programmtypen für unterschiedliche Gewebearten, Temperaturen und Programmdauer (siehe Programmtabelle) an.

1. UNEMPFINDLICHE STOFFE

Die Programme bieten eine maximale Reinigung und jeweils von Schleuderphasen unterbrochene Spülgänge, die die optimale Spülung der Wäsche garantieren. Der abschließende Schleudergang sichert die bestmögliche Trocknung.

2. MISCHGEWEBE UND KUNSTFASERN

Das Waschen und Spülen dieser Gewebearten ist durch die optimale Drehzahl der Trommel und durch das perfekt abgestimmte Wasserniveau besonders wirksam. Das Schonschleudern verhindert außerdem die Bildung von Falten in der Wäsche.

3. HOCHEMPFINDLICHE STOFFE

Dieses neue Waschkonzept mit abwechselnden Wasch- und Einweichphasen ist besonders geeignet für die Wäsche feinsten Textilien, wie z.B. reiner Wolle. Wasch- und Spülgänge werden mit hohem Wasserstand durchgeführt, um eine schonende Behandlung und beste Ergebnisse zu sichern.

KAPITOLA 8

VOLBA PROGRAMŮ

Pro různé typy tkaniny s různým stupněm zašpinění má pračka 4 okruhy programů rozdělených podle druhu praní, teploty a doby praní (viz tabulka programů).

1. ODOLNÉ TKANINY

Tyto programy byly navrženy tak, aby se dosáhlo nejlepších výsledků praní a máchání. Krátké odstřed'ování zařazené po každém máchání zajišť'uje dokonalé vymáčení prádla. Závěrečné odstřed'ování zajišť'uje vyšší účinnost při odstraňování vody z prádla.

2. SMĚSNÉ A SYNTETICKÉ TKANINY

U hlavního praní je dosažováno nejlepších výsledků díky proměnlivým rytmickým otáčkám pračičho bubnu a výšce hladiny napouštěné vody. Jemné odstřed'ování zamezí nadměrnému pomačkání prádla.

3. VELMI JEMNÉ TKANINY

Nový koncept praní, který střídá fáze praní a fáze odměčání, obzvlášť' vhodný pro praní velmi jemných tkanin, např. čisté střížní vlny se značkou možnosti praní v pračce. Praní a máchání probíhá při vysoké hladině vody a tím jsou zajištěny dokonalé výsledky.

CHAPTER 8

SELECTION

For the various types of fabrics and various degrees of dirt the washing machine has 4 different programme bands according to: wash cycle, temperature and length of cycle (see table of washing cycle programmes).

1 RESISTANTS FABRICS

The programmes have been designed for a maximum wash and the rinses, with spin intervals, ensure perfect rinsing. The final spin gives more efficient removal of water.

2 MIXED AND SYNTHETIC FABRICS

The main wash and the rinse gives best results thanks to the rotation rhythms of the drum and to the water levels. A gentle spin will mean that the fabrics become less creased.

3 SPECIAL DELICATE FIBRES

This is a new wash cycle which alternates washing and soaking and is particularly recommended for very delicate fabrics such as Pure Machine Washable Wool. The wash cycle and rinses are carried out with high water levels to ensure best results.

FR

4. SPECIAUX

LAVAGE A LA MAIN

Cette machine à laver est également équipée d'un programme de Lavage à la main.

Ce programme vous permet d'effectuer un cycle de lavage complet pour les vêtements qui exigent d'être lavés à la main. Le programme a une température de 30°C et se termine par 2 rinçages et un essorage rapide.

PROGRAMME SPÉCIAL "RINÇAGE"

Ce programme effectue trois rinçages et un essorage intermédiaire (qui peut être réduit ou supprimé en agissant sur la touche appropriée). Il peut être utilisé pour rincer tous types de tissus, par exemple après un lavage à la main.

Ce programme peut être en outre utilisé comme cycle de BLANCHISSAGE (voir le tableau des programmes).

PROGRAMME SPÉCIAL "ESSORAGE ENERGIQUE"

Ce programme effectue un essorage à la vitesse maximale (qui peut être réduit en agissant sur la touche appropriée).

UNIQUEMENT VIDANGE

Ce programme vous permet d'effectuer la vidange de l'eau.

IT

4. SPECIALI

PROGRAMMA SPECIALE "LAVAGGIO A MANO"

La macchina presenta anche un ciclo di lavaggio delicato chiamato Lavaggio a mano.

Il programma consente un ciclo di lavaggio completo per i capi da lavare esclusivamente a mano. Il programma raggiunge una temperatura massima di 30°C e termina con 2 risciacqui e una centrifuga delicata.

PROGRAMMA SPECIALE "RISCIACQUI"

Questo programma effettua 3 risciacqui della biancheria con centrifuga intermedia (eventualmente riducibile o annullabile tramite l'apposito tasto). E' utilizzabile per risciacquare qualsiasi tipo di tessuto, ad esempio dopo un lavaggio effettuato a mano.

Questo programma può essere inoltre utilizzato come ciclo di CANDEGGIO (vedi tabella programmi).

PROGRAMMA SPECIALE "CENTRIFUGA FORTE"

Questo programma effettua una centrifuga alla massima velocità (eventualmente riducibile tramite l'apposito tasto).

SOLO SCARICO

Questo programma effettua lo scarico dell'acqua.



DE

4. SPEZIALPROGRAMM

SPEZIALPROGRAMM "HANDWÄSCHE"

Das Gerät verfügt auch über ein besonders sanftes Waschprogramm, das Handwäsche-Programm. Es handelt sich um einen kompletten Waschzyklus für Wäschestücke, die nur mit der Hand gewaschen werden können. Das Programm erreicht eine Höchsttemperatur von 30°C und endet mit 2 Spülgängen und einem Schonschleudergang.

SPEZIALPROGRAMM "SPÜLEN"

Das Programm Spülen führt drei Spülgänge aus mit letztem Schleudergang, der evtl. reduziert oder ganz ausgeschlossen werden kann (drücken Sie die entsprechende Taste). Geeignet zum Spülen jedweder Gewebeat, z.B. nach dem Waschen per Hand.

Dieses Programm kann auch als BLEICHPROGRAMM benutzt werden (s. Programmtabelle).

SPEZIALPROGRAMM "EXTRASCHLEUDERN"

Dieses Spezialprogramm führt einen Intensivschleudergang (die Schleuderdrehzahl kann evtl. durch Drücken der entsprechenden Taste reduziert werden).

ABPUMPEN

Das Programm pumpt das Wasser nur ab.

CZ

4. Speciální programy

RUČNÍ PRÁNÍ 30°

Pracčka je vybavena také pracím cyklem pro jemné tkaniny. Tento cyklus je nazýván "Ruční praní". Program "ručního praní" je vhodný pro tkaniny, které se jinak perou výhradně ručně. Program dosáhne maximální teploty 30° C a je zakončen dvěma máchacími cykly a jemným odstředěním.

SPECIÁLNÍ PROGRAM "MÁCHÁNÍ"

Tento program provádí 3 máchání prádla s průběžným odstředováním (které lze případně snížit nebo zrušit pomocí příslušného tlačítka). Používá se pro máchání všech typů tkanin, např. i po praní v ruce.

Tento program lze také použít jako cyklus pro BĚLENÍ (viz tabulka programů).

SPECIÁLNÍ PROGRAM "VELMI RYCHLÉ ODSTŘEDĚNÍ"

Tento program provádí odstředování při maximální rychlosti (kterou lze případně snížit nebo zrušit pomocí příslušného tlačítka).

POUZE VYPOUŠTĚNÍ

Program vypouštění provede vypouštění vody.

EN

4. SPECIALS

SPECIAL "HAND WASH"

This washing machine also has a gentle Hand Wash programme cycle. This programme allows a complete washing cycle for garments specified as "Hand Wash only" on the fabric care label. The programme has a temperature of 30°C and concludes with 2 rinses and a slow spin.

SPECIAL "RINSE" PROGRAMME

This programme carries out three rinses with a intermediate spin (which can be reduced or excluded by using the correct button). It can be used for rinsing any type of fabric, eg. use after hand-washing.

This program can be also used as cycle of Bleaching (see table of washing cycle programmes).

SPECIAL "FAST SPIN" PROGRAMME

Programme "FAST SPIN" carries out a maximum spin (which can be reduced by using the correct button).

DRAIN ONLY

This programme drains out the water.

PROGRAMME "MIX & WASH SYSTEM"

Il s'agit d'un brevet exclusif **Candy** et il comporte 2 grands avantages pour l'utilisateur:

- pouvoir laver différents tissus ensemble (exemple: coton + synthétique etc...)
QUI NE DÉTEINT PAS;
- effectuer le lavage avec une économie d'énergie considérable.

Le programme de lavage "**Mix & Wash**" a une température de 40°C et alterne phases dynamiques (le panier qui tourne) aux phases statiques (linge en trempage en phase de repos).
Pour ce motif il a une durée plus élevée, en atteignant presque les 3 heures. La consommation d'énergie électrique pour le cycle entier est de seulement 850 W/h.

Important:

- le premier lavage de nouveau linge colorés, doit être effectué séparément;
- dans chaque cas, **ne jamais mélanger du linge coloré QUI DÉTEINT.**

PROGRAMME "RAPIDE 32 MINUTES"

Ce programme permet d'effectuer un cycle de lavage complet en 30 minutes environ pour des charges de linge jusqu'à 2 kg et à une température de 50°C.
Quand vous sélectionnez le programme "Rapide 32 minutes", nous vous recommandons d'utiliser seulement 20% de la quantité indiquée sur la boîte de produit. La lessive doit être placée dans le bac pour le programme "Rapide 32 minutes" (marqué II) du tiroir à produits lessiviels.

PROGRAMMA "MIX & WASH"

Si tratta di un brevetto esclusivo **Candy** e offre 2 grandi vantaggi:

- poter lavare insieme capi di diversi tessuti (es. cotone + sintetico ecc...) **NON STINGENTI;**
- effettuare il lavaggio con un notevolissimo risparmio di energia.

Il programma di lavaggio "**Mix & Wash**" ha una temperatura di 40°C ed alterna fasi dinamiche (il cesto che gira) a fasi statiche (capi in ammollo in fase di riposo). Per questo motivo ha una durata più elevata, raggiungendo quasi le 3 ore. Il consumo di energia elettrica per l'intero ciclo a pieno carico è di soli 850 W/h.

Avvertenze:

- il primo lavaggio di capi colorati nuovi deve essere effettuato separatamente.
- in ogni caso, **non mischiare mai capi colorati stingenti.**

PROGRAMMA RAPIDO "32 MINUTI"

Il programma rapido 32 minuti permette di effettuare in 30 minuti circa un ciclo completo di lavaggio per un massimo di 2 kg di biancheria ad una temperatura di 50°C.
Quando selezionate il "programma rapido 32 minuti" utilizzate solo il 20% della quantità di detersivo riportata sulla confezione. Il detersivo deve essere caricato nella vaschetta per il lavaggio II.

M&W

32'

"MIX & WASH SYSTEM" PROGRAMM

Es handelt sich um ein exklusives, von **Candy** patentiertes Spezialprogramm, das für Sie einen doppelten Vorteil bedeutet:

- Sie können **NICHT AUSFÄRBENDE** Wäschestücke aus unterschiedlichen Geweben zusammen waschen (z.B. Baumwolle und Kunstfasern, usw.)
- Gleichzeitig erreichen Sie mit diesem Programm eine außerordentliche Energieersparnis

Das Waschprogramm "**Mix & Wash**" wäscht mit einer Temperatur von nur 40°C, wobei sich dynamische Phasen (in denen sich die Trommel dreht) mit Ruhepausen (in denen die Wäsche in der Waschflotte liegen bleibt) abwechseln. Aus diesem Grund ist die Programmdauer mit fast 3 Stunden zwar länger, aber der Energieverbrauch für das gesamte Waschprogramm beträgt nur 0,85 KW/h.

Wichtiger Hinweis:

- Buntwäsche, die zum ersten Mal gewaschen wird, sollte separat gewaschen werden.
- Mischen Sie **niemals ausfärbende Wäschestücke** mit anderer Wäsche.

SCHNELLPROGRAMM 32 MINUTEN

Das Schnellprogramm 32 Minuten ermöglicht es, in ca. 30 Minuten einen kompletten Waschzyklus für maximal 2 kg Wäsche bei 50°C durchzuführen.
Bei Wahl der "Schnellprogramm 32 Minuten" empfehlen wir, nur 20% der auf der Waschmittelverpackung angegebenen Menge zu verwenden.
Das Waschmittel ist in die Waschkammer II einzufüllen.

PROGRAM "MIX & WASH SYSTEM"

*Jde o program, který je výhradním patentem firmy **Candy** a který přináší pro uživatele 2 velké výhody:*

- lze společně prát prádlo z různých tkanin (např. bavlna + syntetika apod. ...) **NEPOUŠTĚJÍCÍ BARVU;**
- provádět praní se značnou úsporou energie.

*Program pro praní "**Mix & Wash**" bere při teplotě 40°C a střídá dynamické fáze (buben se otáčí) se statickými fázemi (namočené prádlo v klidové fázi). Z tohoto důvodu trvá déle, doba trvání je téměř 3 hodiny. Spotřeba elektrické energie na celý cyklus je pouhých 850 W/h.*

Upozornění:

- první praní nového barevného prádla je nutno provést odděleně.
- v žádném případě **nikdy nemíchejte barevné prádlo pouštějící barvu.**

PROGRAM SZYBKÍ 32 MINUTY 50°

Program szybki 32 minuty pozwala na wykonanie w ciągu około 30 minut pełnego cyklu prania dla 2 kg. bielizny w temperaturze 50°C.

Gdy wybieramy program "Szybki" wsypujemy tylko 20% normalnej ilości proszku.

"MIX & WASH SYSTEM" PROGRAMME

This is an exclusive **Candy** system and involves 2 great advantages for the consumer:

- to be able to wash together different type of fabrics (e.g. cotton + synthetic etc...) **NON-FAST COLOURED;**
- to wash with a considerable energy saving.

The "**Mix & Wash**" programme has a temperature of 40°C and alternate dynamic phases (the basket that turns) to static phases (fabrics in soak in phase of rest) with a duration programme that almost reaching the 3 hours. The energy consumption for the complete cycle is only 850 W/h.

Important:

- the first washing of new coloured fabrics must be done separately;
- in every case, **never mix NON-FAST COLOURED fabrics.**

32 MINUTE RAPID PROGRAMME 50°C

The 32 minute rapid programme allows a complete washing cycle to be carried out in approximately 30 minutes, with up to a maximum load of 2 kg and a temperature of 50°C.

When selecting the "32 minute rapid" programme, please note that we recommend you use only 20% of the recommended quantities shown on the detergent pack. The detergent must be placed in the main wash compartment (marked II) in the detergent dispenser.

CHAPITRE 9

TIROIR A LESSIVE

Le tiroir à lessive est divisé en 3 petits bacs:

- le premier "I" sert pour la lessive destinée au pré-lavage;
- le deuxième "II" sert pour la lessive destinée au lavage.

Si vous souhaitez utiliser une lessive liquide, un récipient spécial peut être inséré dans la section "II" du tiroir à lessive. Grâce à ce système, la lessive s'écoulera dans le tambour seulement au bon moment.

Ce bac doit être introduit dans la section "II" du tiroir à lessive, également lorsque l'on désire utiliser le programme "RINÇAGE" comme cycle de BLANCHISSAGE.

ATTENTION :
NOUS RAPPELONS QUE CERTAINS PRODUITS ONT DES DIFFICULTÉS A ÊTRE ÉVACUÉS; DANS CE CAS NOUS VOUS CONSEILLONS D'UTILISER LE DOSEUR QUI VA DIRECTEMENT DANS LE TAMBOUR.

- la troisième section, marquée du symbole "☼", est réservée à l'assouplissant. Il est automatiquement déversé durant la phase final du rinçage de tous les cycles de lavage.

ATTENTION :
DANS LE TROISIÈME BAC N'INTRODUIRE QUE DES PRODUITS LIQUIDES.

CAPITOLO 9

CASSETTO DETERATIVO

Il cassetto deterativo è suddiviso in 3 vaschette:

- la prima contrassegnata con "I", serve per il deterativo del prelavaggio
- la seconda contrassegnata con "II", serve per il deterativo di lavaggio.

Se si desidera adoperare detersivi liquidi, va introdotta l'apposita vaschetta in dotazione nello scomparto contrassegnato con "II" del cassetto deterativo. Questo assicura che il sapone liquido vada nel cesto solo al momento in cui è necessario.

Questa vaschetta deve essere inserita nello scomparto "II" del cassetto deterativo, anche quando si desidera utilizzare il programma "RISCIACQUI" come ciclo di CANDEGGIO.

ATTENZIONE: SI RICORDI CHE ALCUNI DETERATIVI SONO DI DIFFICILE ASPORTAZIONE. IN QUESTO CASO LE CONSIGLIAMO L'USO DI UN APPOSITO CONTENITORE DA PORRE NEL CESTELLO.

- la terza, contrassegnata con "☼", serve per additivi speciali, ammorbidenti, profumi inamidanti, azzurranti, ecc.
La macchina è predisposta al prelievo automatico degli additivi durante l'ultimo risciacquo in tutti i cicli di lavaggio.

ATTENZIONE: NELLA TERZA VASCHETTA METTERE SOLO PRODOTTI LIQUIDI.

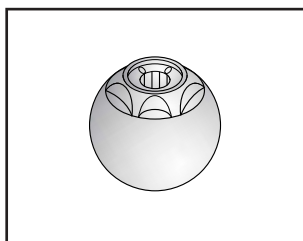
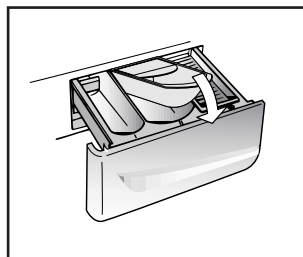
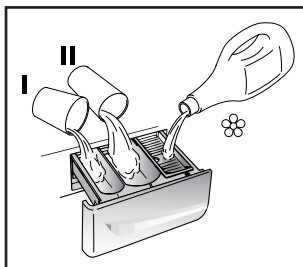

KAPITEL 9

WASCHMITTEL-BEHÄLTER

Der Waschmittelbehälter ist in 3 Fächer unterteilt:

- Das erste, mit "I" markiert, ist für die Vorwäsche.
- Das zweite, mit "II" markiert, ist für das Hauptwaschmittel.

Für Flüssigwaschmittel benutzen Sie bitte den beiliegenden Einsatz, der wie abgebildet in die Waschmittelschublade einzusetzen ist.

Der Einsatz für Flüssigmittel ist ebenfalls in die Waschmittelkammer "II" einzusetzen, wenn Sie das Programm "SPÜLEN" als BLEICHPROGRAMM nutzen wollen.

ACHTUNG:
BEKANNTLICH LASSEN SICH EINIGE WASCHMITTEL SCHWER EINSPÜLEN, IN SOLCHEN FÄLLEN BENUTZEN SIE BITTE DIE SPEZIELLEN BEHÄLTER FÜR DIE VERWENDUNG DIREKT IN DER TROMMEL.

- das dritte Fach "☼", ist für spezielle Zusätze wie Weichspüler, Duftstoffe, Stärke usw.

Das Gerät spült die Zusatzmittel automatisch während des letzten Spülgangs in allen Waschprogrammen.

ACHTUNG:
IN DAS DRITTE FACH NUR FLÜSSIGE MITTEL EINFÜLLEN.

KAPITOLA 9

ZÁSObNÍK PRACÍCH PROSTŘEDKŮ

Zásobník pracích prostředků je rozdělen do 3 částí:

- první část pro prací prášek na předpírku
- druhá část pro prací prášek na hlavní praní

K pračce je dodávána speciální vložka do komory pro hlavní praní, která je určena pro používání tekutých pracích prostředků.

Tuto nádobku musíte vložit do oddílu "II" zásobníku pracího prostředku v případě, že chcete použít program "MÁCHÁNÍ" nebo cyklus BĚLENÍ.

DŮLEŽITÉ:
PAMÁTEJTE, ŽE NĚKTERÉ PRACÍ PRÁŠKY SE ŠPATNĚ ODSTRANUJÍ (ROZPOUŠTĚJÍ). V TAKOVĚM PŘÍPADĚ DOPORUČUJEME POUŽITÍ SPECIÁLNÍCH NÁDOBĚK A JEJICH VLOŽENÍ DO PRACÍHO BUBNU.

- třetí část se používá pro speciální přídatné prostředky ☼
změkčovače, škrob, aviváž, bělicí prostředky, vůně aj.

DŮLEŽITÉ:
TŘETÍ ČÁST MŮŽETE PLNIT POUZE TEKUTÝMI PROSTŘEDKY.

CHAPTER 9

DETERGENT DRAWER

The detergent draw is split into 3 compartments:

- the first, labelled "I", is for prewash detergent;
- the second, labelled "II", is for main wash detergent.

If liquid detergents are used, please insert the special container supplied into the compartment marked "II" in the detergent drawer. This ensures that the liquid detergent enters the drum at the right stage of the wash cycle.

This special container must be inserted into the compartment marked "II" in the detergent drawer, also when you wish to use the "RINSE" programme as BLEACHING cycle.

NOTE: SOME DETERGENTS ARE DIFFICULT TO REMOVE. FOR THESE, WE RECOMMEND YOU USE THE SPECIAL DISPENSER WHICH IS PLACED IN THE DRUM.

- the third, labelled "☼" is for special additives, fabric softeners, fragrances, starch, brighteners etc.

The machine is programmed to automatically take up additives during the final rinse stage for all wash cycles.

NOTE: ONLY PUT LIQUID PRODUCTS IN THE THIRD COMPARTMENT.

CHAPITRE 10

LE PRODUIT

ATTENTION:

si vous devez laver des tapis, des couvre-lits ou d'autres pièces lourdes, nous conseillons de ne pas essorer.

Pour laver à la machine des vêtements et de la lingerie se reporter à l'étiquette qui doit mentionner "pure laine vierge" et l'indication "ne se feutre pas" ou "peut être lavé en machine".

ATTENTION:**Au cours de la phase de sélection vérifier que:**

- aucun objet métallique ne se trouve dans le linge à laver (boucles, épingles de nourrice, épingles, monnaie, etc.);
- les taies d'oreiller soient boutonnées, les fermetures à glissière, les crochets, les oeillets soient fermés, les ceintures et les rubans des robes de chambre soient noués;
- les anneaux soient enlevés des rideaux;
- n'oubliez pas de lire attentivement l'étiquette sur les tissus;
- Si, au cours de la sélection, vous trouvez des taches résistantes, les enlever à l'aide d'un nettoyant spécial.

CAPITOLO 10

IL PRODOTTO

ATTENZIONE:

se deve lavare tappetoni, copriletti o altri indumenti pesanti é bene non centrifugare.

Indumenti e biancheria di lana, per poter essere lavati in lavatrice, devono essere contrassegnati con il simbolo "Pura Lana Vergine" e avere inoltre l'indicazione "Non infeltrisce" oppure "Lavabile in lavatrice".

ATTENZIONE:**Durante la selezione si assicuri che:**

- nella biancheria da lavare non vi siano oggetti metallici (ad esempio fermagli, spille di sicurezza, spilli, monete, ecc.);
- abbottoni federe, chiuda le cerniere lampo, gancetti a occhiali, anodi cinghie sciolte e lunghi nastri di vestaglie;
- asporti dalle tendine anche i rulli di scorrimento;
- osservi attentamente le etichette sui tessuti;
- se durante la selezione vede delle macchie resistenti, le asporti con del detersivo speciale o con un'apposita pasta di lavaggio.

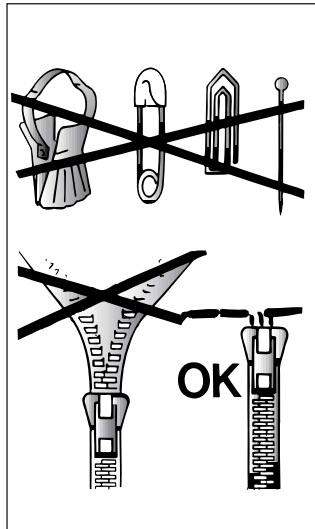

KAPITEL 10

DAS PRODUKT

ACHTUNG:

Wenn Sie Kleinere Läufer, Tagesdecken oder ähnliche, schwere Textilien waschen, sollten Sie auf das Schleudern verzichten.

Das Symbol "reine Wolle" kennzeichnet Kleidung und Textilien aus Wolle, die für die Maschinenwäsche geeignet sind. Darüber hinaus sollten solche Textilien den Hinweis "nicht filzend" oder "waschmaschinenecht" tragen.

ACHTUNG:**Achten Sie beim Sortieren der Wäsche auf folgende Details:**

- keine Metallteile (z.B. Schnallen, Sicherheitsnadeln, Anstecknadeln, Münzen) an oder in der Wäsche;
- Kissenbezüge zuknöpfen, Reißverschlüsse und Druckknöpfe schließen, lose Gürtel und Bänder von Morgenröcken zuknöpfen;
- Rollen von den Gardinen entfernen;
- Hinweise auf den Wäscheetiketten genauestens beachten;
- beim Sortieren auffallende, hartnäckige Flecken mit Spezialreiniger oder geeigneter Waschpaste vorbehandeln.

KAPITOLA 10

PRÁDLLO

DŮLEŽITÉ:

Při praní těžkých pokrývek, přehozů nebo jiných těžkých předmětů doporučujeme nepoužívat odstředění.

Pokud mají být v pračce prány vlněné obleky nebo jiné předměty z vlny, musí mít označení "Machine Washable" (možno prát v pračce).

DŮLEŽITÉ:**Při třídění prádla:**

- zjistěte, zda v něm nejsou kovové předměty (žabky, spínací špendlíky, špendlíky, kancelářské sponky, mince apod.)
- zjistěte, zda povlaky polštářů, zipy a háčky na oblečení jsou zapnuté
- ze záclon odstraňte žabky
- věnujte pozornost štítkům na oblečení
- pokud najdete zaschlé skvrny na oblečení, měly by být odstraněny speciálním prostředkem (doporučeným na štítku).

CHAPTER 10

THE PRODUCT

IMPORTANT:

When washing heavy rugs, bed spreads and other heavy articles, it is advisable not to spin.

To be machine-washed, woollen garments and other articles in wool must bear the "Machine Washable Label".

IMPORTANT:**When sorting articles ensure that:**

- there are no metal objects in the washing (e.g. brooches, safety pins, pins, coins etc.).
- cushion covers are buttoned, zips and hooks are closed, loose belts and long tapes on dressing gowns are knotted.
- runners from curtains are removed.
- attention is paid to garment labels.
- when sorting, any tough stains should be removed prior to washing using stain removers only recommended on label.

CHAPITRE 11

CONSEILS UTILES
POUR L'UTILISATEUR**SUGGESTION POUR L'UTILISATION DE
VOTRE LAVE-LINGE**

Dans le souci du respect de l'environnement et avec le maximum d'économie d'énergie, charger au maximum votre lave-linge pour éliminer les éventuels gaspillages d'énergie et d'eau. Nous recommandons d'utiliser la capacité maximale de chargement de votre lave-linge.

Vous pouvez ainsi économiser jusqu'à 50% d'énergie si vous pratiquez le chargement maximal. Effectuez un lavage unique à l'opposé de 2 lavages en 1/2 charge.

**QUAND LE PRE-LAVAGE EST-IL
VRAIMENT NÉCESSAIRE ?**

Seulement dans le cas d'un linge particulièrement sale. Dans le cas d'un linge normalement sale, ne sélectionnez pas l'option "prélavage", ceci vous permettra une économie d'énergie de 5 à 15%.

**QUELLE TEMPÉRATURE DE LAVAGE
SÉLECTIONNER ?**

L'utilisation des détachants avant le lavage en machine ne rend pas nécessaire le lavage au-delà de 60°C. L'utilisation de la température de 60°C permet de diminuer la consommation d'énergie de 50%.

CAPITOLO 11

CONSIGLI UTILI
PER GLI UTENTI

Brevi suggerimenti per un utilizzo del proprio elettrodomestico nel rispetto dell'ambiente e con il massimo risparmio

**CARICARE AL MASSIMO LA
PROPRIA LAVABIANCHERIA**

Per eliminare eventuali sprechi di energia, acqua o detersivo si raccomanda di utilizzare la massima capacità di carico della propria lavabiancheria. E' possibile infatti risparmiare fino al 50% di energia con un carico pieno effettuato con un unico lavaggio rispetto a due lavaggi a mezzo carico.

**QUANDO SERVE VERAMENTE IL
PRELAVAGGIO?**

Solamente per carichi particolarmente sporchi! Si risparmia dal 5 al 15% di energia evitando di selezionare l'opzione prelavaggio per biancheria normalmente sporca.

**QUALE TEMPERATURA DI
LAVAGGIO SELEZIONARE?**

L'utilizzo di smacchiatori prima del lavaggio in lavabiancheria riduce la necessità di lavare a temperature superiori a 60°C. E' possibile risparmiare fino al 50% utilizzando la temperatura di lavaggio di 60°C.

KAPITEL 11

EINIGE NÜTZLICHE
HINWEISE

Wir möchten Ihnen im folgenden einige Hinweise für die richtige Nutzung Ihres Haushaltsgerätes, damit Sie es umweltschonend und mit der höchstmöglichen Ersparnis betreiben können.

STETS MAXIMALE FÜLLUNG BELADEN

Um Strom, Wasser und Waschmittel nicht zu verschwenden, empfehlen wir, Ihre Waschmaschine stets mit der maximalen Wäschefüllung zu beladen. Das Waschen einer vollen Wäscheladung ermöglicht eine Ersparnis von bis zu 50% Strom gegenüber zwei Wäscheladungen mit halber Menge.

**WANN IST EINE VORWÄSCHE
WIRKLICH NOTWENDIG?**

In der Regel nur für stark verschmutzte Wäsche! Wenn Sie normal oder wenig verschmutzte Wäsche waschen, sparen Sie zwischen 5% und 15% Strom, wenn Sie keine Vorwäsche wählen.

WELCHE WASCHTEMPERATUR?

Durch die Vorbehandlung der Wäsche mit geeigneten Fleckentfernern ist eine Waschtemperatur von über 60°C in den meisten Fällen nicht mehr nötig. Sie können bis zu 50% sparen, wenn Sie die Waschtemperatur auf 60°C begrenzen.

KAPITOLA 11

UŽITEČNÉ RADY
PRO UŽIVATELE

Při používání vašeho spotřebiče dbejte zásad ochrany životního prostředí a ekonomického provozu.

Maximalizujte velikost náplně

Nejllepších výsledků při využití elektrické energie, vody, pracích prostředků i času dosáhnete tím, že budete využívat maximální doporučené dávky pro praní jednotlivých druhů prádla. Až 50% energie ušetříte, když vyperete jednu plnou dávku prádla místo dvou polovičních náplní.

**Potřebujete vždy přepražení
prádla ?**

Pouze pro silně zašpiněné prádlo ! Pokud nebudete používat přepražení u mírně nebo středně zašpiněného prádla, ušetříte mezi 5 až 15% pracích prostředků, času, vody a elektrické energie.

Je praní na 90°C nezbytné ?

Jestliže skvrny na prádle předem odstraníte vhodným předpracím prostředkem nebo odstraňovačem skvrn, není nutné prát při 90°C. Při pracím programu na 60°C ušetříte až 50% energie.

CHAPTER 11

CUSTOMER
AWARENESS

A guide environmentally friendly and economic use of your appliance.

MAXIMISE THE LOAD SIZE

Achieve the best use of energy, water, detergent and time by using the recommended maximum load size. Save up to 50% energy by washing a full load instead of 2 half loads.

DO YOU NEED TO PRE-WASH?

For heavily soiled laundry only! SAVE detergent, time, water and between 5 to 15% energy consumption by NOT selecting Prewash for slight to normally soiled laundry.

IS A HOT WASH REQUIRED?

Pretreat stains with stain remover or soak dried in stains in water before washing to reduce the necessity of a hot wash programme. Save up to 50% energy by using a 60°C wash programme.

LAVAGE

CAPACITÉ VARIABLE
AUTOMATIQUE

Cette machine peut adapter automatiquement le niveau d'eau au type et à la quantité de linge. Vous pouvez ainsi obtenir un lavage "personnalisé", même du point de vue énergétique. Ce système permet de diminuer la consommation d'énergie et réduit nettement les temps de lavage.

EXEMPLE:

Pour les tissus extrêmement délicats nous conseillons d'utiliser un filet. Supposons que le linge à laver soit en COTON EXTREMEMENT SALE (s'il a des taches particulièrement résistantes les enlever avec un détachant).

Nous vous conseillons de ne pas faire un lavage exclusivement de serviettes-éponge qui, absorbant beaucoup d'eau, deviennent trop lourdes.

- Ouvrir le tiroir à produits lessiviels (A).
- Remplir le deuxième bac II de lavage avec 120 g de produit.
- En cas de besoin, remplir le bac des additifs avec 50 ml de produit.
- Fermer le tiroir (A).

LAVAGGIO

CAPACITÀ VARIABILE

Questa lavatrice è in grado di adattare automaticamente il livello dell'acqua al tipo e alla quantità di biancheria. E' così possibile ottenere un bucato "personalizzato" anche dal punto di vista energetico. Questo sistema porta ad una diminuzione dei consumi d'energia e ad una riduzione sensibile dei tempi di lavaggio.

ESEMPIO DI USO:

Per tessuti molto delicati è consigliabile l'utilizzo di un sacchetto di rete. Supponiamo che il bucato da lavare sia di COTONE MOLTO SPORCO (se ha delle macchie particolarmente resistenti le asportare con l'apposita pasta).

Le consigliamo di non fare un carico di soli capi in tessuto di spugna che, assorbendo molta acqua, diventano troppo pesanti.

- Apra il cassetto detersivo (A).
- Metta nella 2ª vaschetta II di lavaggio 120 g di detersivo.
- Metta 50 ml dell'additivo che desidera nella vaschetta additivo.
- Chiuda il cassetto detersivo (A).

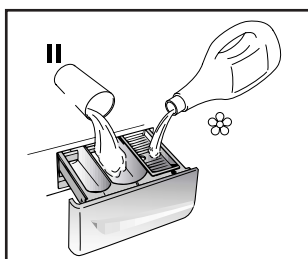
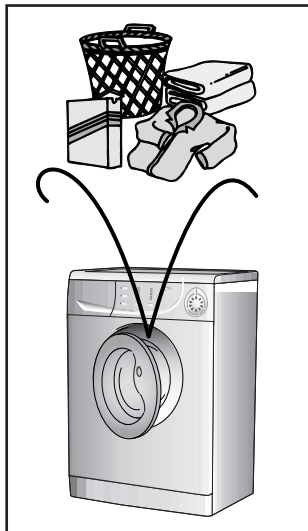

WASCHEN

UNTERSCHIEDLICHE
WÄSCHEMENGEN

Die Waschmaschine gleicht die Wassermenge automatisch an Art und Menge der Wäsche an. So ist, auch im Hinblick auf den Energieverbrauch, eine sehr "individuelle" Form des Waschens möglich. Dieses System ermöglicht eine spürbare Reduzierung sowohl des Wasserverbrauches als auch der Waschzeiten.

BEISPIEL:

Für die Wäsche extrem empfindlicher Teile empfiehlt sich die Verwendung eines Waschnetzes. Angenommen, Sie waschen z.B. STARK VERSCHMUTZTE BAUMWOLLE (auf die hartnäckigen Flecken vorher eine geeignete Waschpaste auftragen). Waschen Sie nach Möglichkeit niemals ausschließlich sehr saugfähige Wäschestücke, die, bedingt durch die extreme Wasseraufnahme, sehr schwer werden.

- Waschmittelbehälter (A) öffnen.
- in das zweite II Fach (Hauptwäsche) ca 120 gr. Waschmittel geben.
- auf Wunsch ca. 50 ml Zusatzmittel in den Behälter für Zusatzmittel geben.
- Waschmittelbehälter (A) schließen.

PRANÍ

Proměnlivá kapacita pračky

Tato pračka automaticky nastaví výšku hladiny napouštěné vody podle druhu a množství prádla. Je tím také možné docílit individuálního postupu praní z hlediska úspory energie. Systém snižuje spotřebu energie a značně zkracuje čas praní.

PŘÍKLAD:

Pro praní zvláště jemných tkanin byste měli použít speciální síťku (sáček).

Předpokládejme, že prádlo se skládá z velmi zašpiněných bavlněných oděvů (zaschlé skvrny by měly být odstraněny speciálními prostředky).

Doporučujeme nepřat dohromady dávku prádla pouze z tkanin, které absorbují vodu, dávka v pračce by mohla být po namočení příliš těžká.

- Otevřete zásobník pracích prostředků A.
- Nasypejte cca 120 g prášku do části zásobníku II.
- Do poslední části vlijte cca 50 cm³ požadované aviváže.
- Zasuňte zásuvku s pracími prostředky A.

WASHING

VARIABLE CAPACITY

This washing machine automatically adapts the level of the water to the type and quantity of washing. In this way it is also possible to obtain a "personalized" wash from an energy saving point of view. This system gives a decrease in energy consumption and a sensible reduction in washing times.

EXAMPLE:

A net bag should be used for particularly delicate fabrics.

Let us suppose that the washing consists of HEAVILY SOILED COTTON (tough stains should be removed with suitable stain removal).

It is advisable not to wash a load made up entirely of articles in towelling fabric which absorb a lot of water and become too heavy.

- Open the detergent drawer (A).
- Put 120 g in the second II wash compartment.
- Put 50 ml of the desired additive in the additives compartment.
- Close the detergent drawer (A).

FR

- Vérifier que le robinet d'eau soit ouvert.
- Vérifier que la vidange soit placée correctement.

SÉLECTION DU PROGRAMME

Sélectionnez le programme en tournant le sélecteur de programmes et en alignant le nom du programme sur l'indicateur.

Vérifiez que le voyant lumineux STOP clignote et dans le cas contraire, assurez-vous que la porte est bien fermée.

Appuyez sur le bouton " START " et quelques secondes plus tard, le programme se lance.

Le cycle de lavage se réalisera avec la manette des programmes arrêtée sur le programme sélectionné jusqu'à la fin de celui-ci.

Attention: En cas de coupure de courant pendant un programme de lavage, une mémoire spéciale restaure le programme sélectionné et, lorsque le courant est rétabli, reprend le cycle là où il s'est arrêté.

- La machine accomplira le programme demandé.
- Le témoin "fin du cycle" s'allumera.
- Lorsque le programme est terminé:
- Attendez que le verrou de porte se désactive. Le voyant lumineux " Témoin de verrouillage de porte " s'éteint après environ 2 minutes;
- Mettez la machine à l'arrêt en tournant le sélecteur de programme à la position OFF.
- Ouvrez la porte.
- Enlevez le linge.

POUR TOUS LES TYPES DE LAVAGE CONSULTER TOUJOURS LE TABLEAU DES PROGRAMMES ET SUIVRE LA SEQUENCE DES OPERATIONS INDIQUEE.

IT

- Si assicuri che il rubinetto dell'acqua sia aperto.
- Che lo scarico sia in posizione regolare.

SELEZIONE PROGRAMMA

Fate riferimento alla tabella dei programmi o alla legenda dei programmi sulla macchina, per scegliere il programma più adatto.

Il programma viene scelto ruotando la manopola programmi e facendo coincidere il numero del programma con l'indice (Dopo alcuni secondi la spia "STOP" inizia a lampeggiare).

Premete il tasto AVVIO/PAUSA. Il programma ha inizio.

Il ciclo di lavaggio avverrà con la manopola programmi ferma sul programma selezionato sino alla fine del lavaggio.

Attenzione: Se dovesse mancare la corrente durante il funzionamento della lavabiancheria, una speciale memoria conserverà l'impostazione effettuata e, al ritorno della corrente, la macchina ripartirà dal punto in cui si era fermata.

- Alla fine del programma si illumina la spia di fine ciclo.
- Attendete lo spegnimento della spia oblo bloccato (2 minuti dalla fine del programma).
- Spegner la lavabiancheria portando la manopola programma in posizione OFF.
- Apra l'oblò e tolga i tessuti.

PER QUALSIASI TIPO DI LAVAGGIO CONSULTE SEMPRE LA TABELLA DEI PROGRAMMI E SEGUA LA SEQUENZA DELLE OPERAZIONI COME INDICATO.

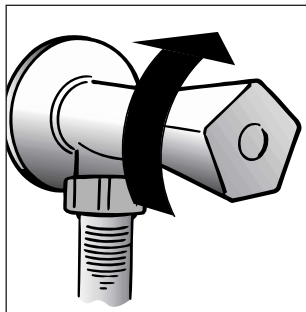
**DE**

- überzeugen Sie sich, daß die Wasserzufuhr geöffnet ist.
- daß der Ablaufschlauch richtig angebracht ist.

PROGRAMM WÄHLEN

Die Programmtabelle oder die Programmübersicht am Gerät hilft Ihnen, das geeignete Programm für Ihre Wäsche zu finden.

Drehen Sie den Programmwahlschalter auf das gewünschte Programm, bis die Programmnummer mit der Anzeigemarke übereinstimmt (nach einigen Sekunden beginnt die STOP-Leuchte zu blinken).

Drücken Sie die Taste START/PAUSE. Das Programm startet.

Während des Waschgangs bleibt der Programmwahlschalter bis zum Ende des Programmes auf dem gewählten Programm stehen.

ACHTUNG: Bei einem eventuellen Stromausfall während des Betriebs der Waschmaschine werden die gewählten Einstellungen in einem speziellen Speicher abgespeichert, so daß das Gerät wieder dort anfängt zu arbeiten, wo es aufgehört hatte, wenn der Strom wieder da ist.

- Am Ende des Programmes leuchtet die Anzeige Programmende auf.
- Warten Sie, bis die Türverriegelungsanzeige ausgeht (2 Minuten nach Programmende).
- Schalten Sie die ab und Waschmaschine stellen Sie den Programmwahlschalter auf die Position OFF
- Das Bullage öffnen und die Wäsche entnehmen.

BENUTZEN SIE FÜR JEDE WÄSCHE DIE PROGRAMMTABELLE UND BEACHTEN SIE DIE O.A. REIHENFOLGE.

CZ

- Zkontrolujte, zda máte puštěnou vodu a zda odtoková hadice je na místě.

VOLBA PROGRAMU

Výběr nevhodnějšího programu provedíte podle tabulky programů.
- Otočením voliče programů aktivujete zvolený program - počkejte, až kontrolka "STOP" začne blikat - pak stiskněte tlačítko START. Po stisknutí tlačítka START zahájí pračka prací cyklus.

Prací cyklus probíhá s voličem programů nastaveným na určitém programu, a to až do konce praní.

POZOR: Pokud by během chodu pračky došlo k výpadku elektrického proudu, pračka je vybavená speciální pamětí, která zachová zvolené nastavení a po návratu elektrického proudu pračka spustí program od místa, v němž byl přerušena.

- Na konci programu se rozsvítí světelná kontrolka konce pracího cyklu.

● **PO PRÁNÍ:**
- Počkejte, až zhasne kontrolka zamknutých dveří (2 minuty od ukončení programu)
- Vypněte pračku přestavením voliče programů do polohy vypnutí "OFF"
- Otevřete dvířka a vyndejte prádlo

U VŠECH TYPŮ PROGRAMŮ SE PODÍVEJTE DO TABULKY A VYKONEJTE ČINNOSTI, KTERÉ JSOU ZDE POPSÁNY.

EN

- Ensure that the water inlet tap is turned on.
- And that the discharge tube is in place.

PROGRAMME SELECTION

Refer to the programme guide to select the most suitable programme. Turning the selector knob required programme is activate. Wait for the "STOP" indicator light to flash. Then press the START button. When the START button is pressed the machine sets the working sequence in motion.

The programme carries out with the programme selector stationary on the selected programme till cycle ends.

Warning: If there is any break in the power supply while the machine is operating, a special memory stores the selected programme and, when the power is restored, it continues where it left off.

- At the end of the programme the indicator light "end cycle" will go on.
- When the programme has finished Wait for the door lock to be released (about 2 minutes after the programme has finished). Switch off the machine by turning the programme selector to the "OFF" position. Open the door and remove the laundry.

FOR ALL TYPES OF WASH CONSULT THE PROGRAMME TABLE AND FOLLOW THE OPERATIONS IN THE ORDER INDICATED.

CHAPITRE 12

NETTOYAGE ET
ENTRETIEN
ORDINAIRE

Ne jamais utiliser de produits abrasifs, d'alcool et/ou de diluant, pour laver l'extérieur de votre machine; il suffit de passer un chiffon humide.

La machine n'a besoin que de peu d'entretien:

- Nettoyage des bacs.
- Nettoyage filtre.
- Déménagements ou longues périodes d'arrêt de la machine.

NETTOYAGE DES BACS

Même si cette opération n'est pas strictement nécessaire, il vaut mieux nettoyer de temps en temps les bacs à produits lessiviels.

Il suffit de tirer légèrement sur le tiroir pour l'extraire.

Nettoyer le tiroir sous un jet d'eau.

Remettre le tiroir dans sa niche.

CAPITOLO 12

PULIZIA E
MANUTENZIONE
ORDINARIA

Per la Sua lavatrice all'esterno non usi abrasivi, alcool e/o diluenti, basta solo una passata con un panno umido.

La lavatrice ha bisogno di pochissime manutenzioni:

- Pulizia vaschette.
- Pulizia filtro.
- Traslochi o lunghi periodi di fermo macchina.

PULIZIA VASCHE

Anche se non strettamente necessario è bene pulire saltuariamente le vaschette del detersivo, del candeggiante e additivi.

Per questa operazione basta estrarre il cassetto con una leggera forza.

Pulisca tutto il contenuto sotto un getto d'acqua.

Reinserisca il tutto nella propria sede.

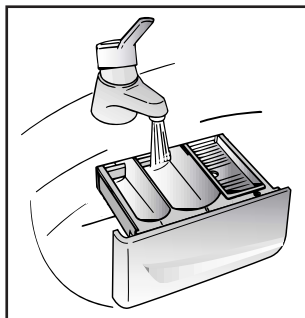

KAPITEL 12

REINIGUNG UND
ALLGEMEINE
WARTUNG

Benutzen Sie für die äußere Reinigung niemals Scheuermittel, Alkohol oder Verdünnungsmittel. Es genügt, wenn Sie die Maschine mit einem feuchten Lappen abwischen.

Das Gerät braucht nur sehr wenig Pflege:

- Reinigung des Waschmittelbehälters
- Reinigen des Flusensiebs
- Umzug oder längerer Stillstand der Maschine.

REINIGUNG DES
WASCHMITTELBEHÄLTERS

Obwohl nicht unbedingt notwendig, empfiehlt es sich, den Behälter gelegentlich von Waschmittel- und Weichspülerrückständen zu reinigen.

Hierzu den Behälter mit wenig Kraft herausziehen.

Die Rückstände unter fließendem Wasser abspülen.

Den Behälter wieder einschieben.

KAPITOLA 12

ČIŠTĚNÍ A ÚDRŽBA

K čištění zevnějšku pračky nepoužívejte abrazivní prostředky, alkohol a rozpouštědla. Vystačí použít vlhký hadr.

Pračka vyžaduje jen minimální údržbu:

- Čištění zásobníku pracích prostředků.
- Čištění filtru.
- Odpojení při dlouhodobém nepoužívání pračky.

Čištění dávkovače pracích
prostředků:

Ačkoli to není nezbytně nutné, doporučujeme občas vyčistit zásobník prášku na praní, bělicích prostředků a aviváže následovně:

- použitím mírné síly vytáhneme celou zásuvku, omyjeme ji vodou, osušíme a nasuneme zpět.

CHAPTER 12

CLEANING AND
ROUTINE
MAINTENANCE

Do not use abrasives, spirits and/or diluents on the exterior of the appliance. It is sufficient to use a damp cloth.

The washing machine requires very little maintenance:

- Cleaning of drawer compartments.
- Filter cleaning
- Removals or long periods when the machine is left standing.

CLEANING OF DRAWER
COMPARTMENTS

Although not strictly necessary, it is advisable to clean the detergent, bleach and additives compartments occasionally.

Remove the compartments by pulling gently.

Clean with water.

Put the compartments back into place

NETTOYAGE FILTRE

La machine à laver est équipée d'un filtre spécial qui peut retenir les résidus les plus gros qui pourraient bloquer le tuyau d'évacuation (pièces de monnaie, boutons, etc.). Ce dispositif permet de les récupérer facilement. Pour nettoyer le filtre, suivre les indications ci-dessous:

- Enlever le socle comme indique dans la figure.
- Utiliser la base pour recueillir l'eau qui reste dans le filtre.
- Tourner le filtre dans le sens contraire des aiguilles d'une montre jusqu'à l'arrêt, en position verticale.
- Enlever et nettoyer.
- Après avoir nettoyé, utilisez l'entaille et remontez le filtre en faisant toutes les opérations précédentes dans le sens inverse.

DEMANEGEMENTS OU LONGUES PERIODES D'ARRÊT DE LA MACHINE

En cas de déménagement, ou de longues périodes d'arrêt de la machine dans des endroits non chauffés, il faut vidanger soigneusement tous ses tuyaux.

Débrancher le courant et se servir d'un seau. Enlever la bague sur le tuyau et le plier vers le bas, dans le seau, jusqu'à ce qu'il ne sorte plus d'eau.

Après cette opération, la répéter en sens inverse.

PULIZIA FILTRO

La lavatrice è dotata di uno speciale filtro in grado di trattenerne i residui più grossi che potrebbero bloccare lo scarico (monete, bottoni, ecc.) che possono così essere facilmente recuperati. Quando lo deve pulire si comporti così:

- Tolga lo zoccolo come mostrato in figura.
- Utilizzi lo zoccolo per raccogliere l'acqua residua del filtro.
- Ruoti il filtro in senso antiorario fino all'arresto, in posizione verticale.
- Lo estragga e lo pulisca.
- Dopo averlo pulito osservi la tacca e lo rimonti seguendo in senso contrario tutte le operazioni precedentemente descritte.

TRASLOCHI O LUNGHI PERIODI DI FERMO MACCHINA

Per eventuali traslochi o qualora la macchina restasse ferma a lungo in luoghi non riscaldati, è necessario svuotare completamente da ogni residuo di acqua tutti i tubi.

A corrente disinserita, stacchi il tubo dalla fascetta e lo porti, verso il basso, in un catino, fino alla completa fuoriuscita dell'acqua.

Al termine dell'operazione fissare il tubo di scarico all'apposita fascetta.

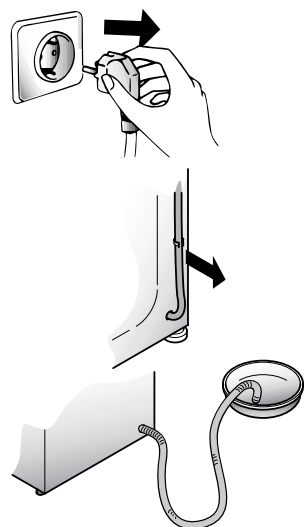
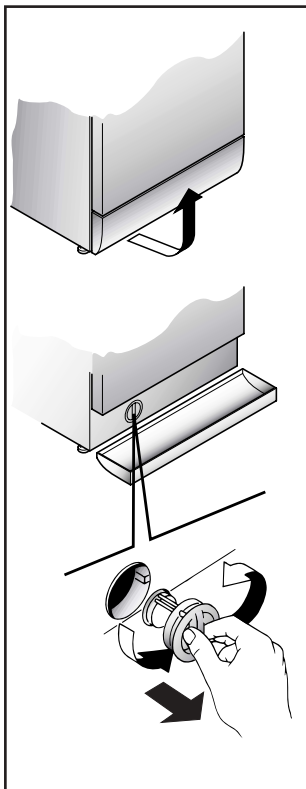
**REINIGEN DER KLAMMERNFALLE**

Das Gerät besitzt eine Klammernfalle zur Aufnahme größerer Gegenstände (Münzen, Knöpfe), die das Abpumpen des Waschwassers behindern könnten. Die Klammernfalle kann problemlos wie folgt gereinigt werden:

- Entfernen Sie die Sockelblende, wie in der Abbildung dargestellt.
- Benutzen Sie die Sockelblende zum Auffangen des Wasserrests in der Klammernfalle.
- Drehen Sie die Klammernfalle gegen den Uhrzeigersinn bis zum Anschlag in vertikaler Stellung.
- Entnehmen Sie und reinigen Sie die Klammernfalle.
- Beim Einsetzen nach der Reinigung achten Sie bitte auf die Einkerbung, und verfahren Sie in umgekehrter Reihenfolge wie zuvor beschrieben.

UMZUG ODER LÄNGERER STILLSTAND DER MASCHINE

Bei einem Umzug, oder wenn die Maschine längere Zeit in ungeheizter Umgebung stillstehen wird, müssen alle Schläuche vollständig entleert werden.

Strom abschalten und eine Waschschiüssel bereitstellen.

Schlauch von der Klemme nehmen und bis zur völligen Entleerung in die Schüssel halten.

ČISTĚNÍ FILTRU

Pračka je vybavena speciálním filtrem, který zachycuje větší předměty, které by mohly ucpat odtokovou hadici, např. mince, knoflíky, atd. Ty pak mohou být vyňaty následujícím způsobem:

- Uvolněte kryt zobrazeným způsobem na obrázku.
- Kryt použijte jako nádobu na vodu vyfékající z filtru.
- Otočte filtr proti směru hodin tak, aby zůstal ve svislé poloze.
- Odejměte jej a očistěte.
- Po vyčištění jej připevněte zpět po směru hodin. Pak postupujte opačně než při demontáži.

PŘEMÍSTĚNÍ NEBO DLOUHODOBÉ NEPOUŽÍVÁNÍ PRAČKY:

Pokud pračku přemístíte ujeté nebo nepoužíváte delší dobu a zejména stojí-li pračka v nevytápěné místnosti, je nutné předem vypustit veškerou vodu z hadic. Přístroj musí být odpojen ze sítě a vypnut.

Uvolněte konec odpadové hadice a nechte odtéct všechnu vodu do připravené nádoby. Potom hadici upevněte do původní polohy.

Stejně postupujte i při vypouštění napouštěcí hadice.

FILTER CLEANING

The washing-machine is equipped with a special filter to retain large foreign matter which could clog up the drain, such as coins, buttons, etc. These can, therefore, easily be recovered. The procedures for cleaning the filter are as follows:

- Ease off the base as shown in fig.
- Use the base as a tray to collect leftover water in filter.
- Turn the filter anticlockwise till it stops in vertical position.
- Remove and clean.
- After cleaning, replace by turning the notch on the end of the filter clockwise. Then follow all procedures described above in reverse order.

REMOVALS OR LONG PERIODS WHEN THE MACHINE IS LEFT STANDING

For eventual removals or when the machine is left standing for long periods in unheated rooms, the drain hose should be emptied of all remaining water.

The appliance must be switched off and unplugged. A bowl is needed. Detach the drainage hose from the clamp and lower it over the bowl until all the water is removed.

Repeat the same operation with the water inlet hose.

ANOMALIE	CAUSE	REMEDE
1. Aucun fonctionnement sur n'importe quel programme	La fiche n'est pas introduite dans la prise de courant	Brancher la fiche
	L'interrupteur général n'est pas branché	Brancher l'interrupteur général
	L'énergie électrique est coupée	Contrôler
	Les valves de l'installation électrique sont défectueuses	Contrôler
	Portillon ouvert	Fermer le portillon
2. Absence d'alimentation d'eau	Voir cause 1	Contrôler
	Robinet de l'eau fermé	Ouvrir le robinet d'alimentation d'eau
	Programmateur mal positionné	Positionner correctement le timer
3. L'eau n'est pas évacuée	Tuyau de vidange plié	Redresser le tuyau de vidange
	Présence de corps étrangers dans le filtre	Inspecter le filtre
4. Présence d'eau sur le sol tout autour de la machine	Fuite du joint se trouvant entre le robinet et le tuyau de remplissage	Remplacer le joint et serrer à fond le tube sur le robinet
5. La machine n'essore pas	La machine n'a pas encore évacué l'eau	Attendre quelques minutes et la machine évacuera l'eau
	La fonction "suppression d'essorage" est introduite (exclusivement sur certains modèles)	Relever la touche "exclusion centrifugation"
6. De fortes vibrations pendant la phase de centrifugation	La machine n'est pas à niveau	Régler les pieds
	Les étriers de transport n'ont pas été enlevés	Enlever les étriers de transport
	La charge de linge n'est pas répartie de façon uniforme	Répartir le linge de façon uniforme
NOTE: LA MACHINE EST DOTÉE D'UN DISPOSITIF ÉLECTRONIQUE QUI EMPECHE LE DÉPART DE L'ESSORAGE SI LES CHARGES SONT MAL RÉPARTIES ET LIMITE LES VIBRATIONS ET LE BRUIT DURANT LE LAVAGE.		

Si le mauvais fonctionnement persiste, adressez-vous au Centre d'Assistance Technique Candy; communiquez le nom du modèle indiqué sur la plaquette se trouvant sur la carrosserie à l'intérieur du hublot ou sur le bulletin de garantie.

En indiquant ces informations vous obtiendrez une intervention plus rapide et efficace.

- 1 L'utilisation des produits écologiques sans phosphates peut produire les effets suivants:
- L'eau de vidange du rinçage est trouble à cause de zéolites en suspension; l'efficacité du rinçage n'est absolument pas compromise;
 - Présence de poudre blanche (zéolites) sur le linge à la fin du lavage: cette poudre ne pénètre pas dans le tissu et n'en altère pas la couleur;
 - présence de mousse dans l'eau du dernier rinçage: elle ne signifie pas pour autant un mauvais rinçage;
 - Les tensioactifs anioniques de la formule des produits pour machines à laver, s'enlèvent difficilement du linge et, même en toute petite quantité, ils peuvent provoquer d'importants phénomènes de formation de mousse;
 - L'exécution d'autres cycles de rinçage, en de tels cas, n'apporte aucun avantage.
- 2 Avant d'appeler le Centre d'Assistance technique Candy, si votre machine ne fonctionne pas, effectuer les contrôles susmentionnés.

ANOMALIA	CAUSA	RIMEDIO
1. Non funziona con qualsiasi programma	Spina corrente elettrica non inserita nella presa	Inserire la spina
	Tasto interruttore generale non inserito	Inserire tasto. Interruttore generale
	Manca energia elettrica	Controllare
	Valvole impianto elettrico guaste	Controllare
	Sportello aperto	Chiudere sportello
2. Non carica acqua	Vedi cause 1	Controllare
	Rubinetto acqua chiuso	Aprire il rubinetto acqua
	Timer non correttamente posizionato	Posizionare timer correttamente
3. Non scarica acqua	Tubo di scarico piegato	Raddrizzare tubo di scarico
	Presenza corpi estranei nel filtro	Ispezionare filtro
4. Presenza di acqua sul pavimento attorno alla lavabiancheria	Perdita della guarnizione posta tra rubinetto e tubo carico	Sostituire guarnizione e stringere bene tubo e rubinetto
5. Non centrifuga	La lavabiancheria non ha ancora scaricato l'acqua	Attendere alcuni minuti, la macchina scaricherà
	"Esclusione centrifuga" inserita (solo per alcuni modelli)	Disinserire tasto "esclusione centrifuga"
6. Forti vibrazioni durante la centrifuga	Lavabiancheria non perfettamente in piano	Regolare gli appositi piedini regolabili.
	Staffe di trasporto non ancora asportate	Asportare staffe di trasporto
	Carico biancheria non uniformemente distribuito	Distribuire in modo uniforme la biancheria
NOTA: IL MODELLO È DOTATO DI UN PARTICOLARE DISPOSITIVO ELETTRONICO CHE IMPEDISCE LA PARTENZA DELLA CENTRIFUGA CON CARICHI PARTICOLARMENTE SBILANCIATI. QUESTO SERVE A MIGLIORARE LE VIBRAZIONI, LA SILENZIOSITÀ E LA DURATA DELLA LAVABIANCHERIA.		

Se il malfunzionamento dovesse persistere si rivolga al Centro di Assistenza Tecnica Candy comunicando il modello di lavabiancheria, riportato sulla targhetta posta sul mobile all'interno dell'oblò o sul foglio di garanzia. Fornendo tali informazioni otterrete un intervento più tempestivo ed efficace.

Attenzione:

1 L'utilizzo di detersivi ecologici senza fosfati può produrre i seguenti effetti:

- l'acqua di scarico dei risciacqui risulta più torbida per la presenza di zeoliti in sospensione senza che l'efficacia del risciacquo ne risulti pregiudicata
- presenza di polvere bianca (zeoliti) sulla biancheria al termine del lavaggio che non si ingloba nei tessuti e non ne altera il colore.
- La presenza di schiuma nell'acqua dell'ultimo risciacquo non è necessariamente indice di una cattiva sciacquatura.
- I tensioattivi anionici presenti nelle formulazioni dei detersivi per lavabiancheria, risultano spesso difficilmente allontanabili dalla biancheria stessa e, anche in minima quantità, possono produrre vistosi fenomeni di formazione di schiuma.
- L'esecuzione di ulteriori cicli di risciacquo, in casi come questi, non comporta alcun beneficio.

2 Se la Sua lavabiancheria non funzionasse, prima di chiamare il Centro di Assistenza Tecnica Candy eseguire i controlli sopradescritti.

FEHLVERHALTEN	GRUND	ABHILFE
1. Programme funktionieren nicht	Stecker nicht in der Steckdose	Stecker einstecken
	Hauptschalter nicht eingedrückt	Strom einschalten
	Stromausfall	Kontrollieren
	Sicherungen defekt	Kontrollieren
	Bullauge nicht geschlossen	Bullauge schließen
2. Kein Wasserzulauf	Siehe Gründe zu 1	Kontrollieren
	Wasserhahn geschlossen	Wasserhahn öffnen
	Programmwahlschalter nicht richtig eingestellt	Programmwahlschalter richtig einstellen
3. Kein Wasserablauf	Ablaufschlauch gekrümmt	Ablaufschlauch begradigen
	Fremdkörper in der Klammernfalle	Klammernfalle reinigen
4. Wasser auf dem Boden rund um das Gerät	Dichtung vom Wasserzulaufschlauch defekt	Dichtung ersetzen und Zulaufschlauch am Wasserhahn befestigen
5. Keine Schleudfunktion	Die Waschmaschine hat das Wasser noch nicht abgepumpt	Einige Minuten warten, bis das Wasser abgepumpt ist
	Taste "Schleuderstop" eingestellt (nur bei einigen Modellen)	Taste "Schleuderstop" herausdrücken
6. Starke Vibrationen während des Schleuderns	Waschmaschine nicht richtig justiert	Über die entsprechenden einstellbaren Füße justieren
	Transportstange noch nicht entfernt	Transportstange entfernen
	Wäsche nicht gleichmäßig in der Trommel verteilt	Wäsche gleichmäßig verteilen
ANMERKUNG: DAS MODELL IST MIT EINER ELEKTRONISCHEN VORRICHTUNG AUSGESTATTET, DIE VERHINDERT, DAB DER SCHLEUDERGANG MIT FÜLLMENGEN, DEREN GEWICHT UNGLEICHMÄßIG VERTEILT SIND, STARTET. DIES TRÄGT ZU EINER REDUZIERUNG DER VIBRATIONEN, DER GERÄUSCHENTWICKLUNG UND ZU EINER VERLÄNGERUNG DER LEBENSDAUER DER WASCHMASCHINE BEI.		

Läßt sich der Fehler nicht beheben, wenden Sie sich bitte an den Technischen Kundendienst der Firma Candy. Geben Sie dabei das Maschinenmodell laut Typenschild * oder Garantieschein an, um eine schnelle effektive Hilfe zu ermöglichen.

* (welches sich im Bullauge befindet)

Achtung:

1 Die Verwendung von umweltfreundlichen Waschmitteln kann folgende Effekte auslösen:

- Die schwebenden Minerale führen zu einer Trübung des Spülwassers, die aber weder die Wirkung der Spülungen noch das Waschergebn beeinflussen.
- Nach erfolgter Wäsche können sich auf der Wäsche Spuren weißen Pulvers (Minerale) befinden, die sich aber weder in der Wäsche festsetzen noch die Farben beeinträchtigen.
- Schaumbildung auf dem letzten Spülwasser bedeutet nicht unbedingt unzureichende Spülresultate.
- Die in den Waschmitteln enthaltenen waschaktiven anionischen Tenside sind häufig sehr schwer ausspülbar, und erzeugen auch in nur geringer Dosierung auffällige Schaummengen.
- Zusätzliche Spülgänge sind in solchen Fällen nicht sehr effektiv.

2 Bitte wenden Sie sich bei Defekten an der Maschine erst dann an den Kundendienst, wenn Sie anhand der obigen Liste selbst versucht haben, eventuelle Fehler zu beheben.

ZÁVADA	PŘÍČINA	ODSTRANĚNÍ
1. NEFUNGUJE ŽÁDNÝ PROGRAM	zástrčka není v zásuvce	zasuňte zástrčku
	není zapnutý hlavní spínač	zapněte hlavní spínač
	výpadek el. proudu	zkontrolujte
	porucha el. fáze	zkontrolujte
	otevřená dvířka pračky	zavřete dvířka
2. PRAČKA NENAPUŠTÍ VODU	viz příčina 1	zkontrolovat
	uzavřený přívod vody	otevřít přívod vody
	špatně nastavený programátor	nastavte správně programátor
3. PRAČKA NEVYPOUŠTÍ VODU	ohnutá odtoková hadice	narovnejte odtokovou hadici
	Ucpaný filtr	Zkontrolujte, vyčistěte filtr
4. VODA NA ZEMI V OKOLÍ PRAČKY	z pračky vytéká pěna	snížit dávku prac. prášku
5. PRAČKA NEODSTŘEDUJE	pračka ještě nevypustila vodu	vyčkejte několik minut, pračka vypustí vodu
	stisknuto tlačítko pro vyloučení odstředění	vypněte tlačítko pro vyloučení odstředění
6. SILNÉ OTŘESY PŘI ŽDÍMÁNÍ	pračka nestojí rovně	nastavit nožičky pračky
	nebyly odstraněny fix. vložky	odstraňte fixační vložky
	prádlo nerovnoměr. rozložené	rozložte rovnoměrně prádlo
POZNÁMKA: PRAČKA JE VYBAVENA SPECIÁLNÍM ELEKTRONICKÝM ZAŘÍZENÍM, KTERÉ CHRÁNÍ PŘED NADMĚRNÝMI VIBRACEMI A HLUKEM BĚHEM ODSTŘEDOVÁNÍ, POKUD ŠPATNÝM ROZLOŽENÍM PŘÁDLA DOJDE V BUBNU K NEVYVÁŽENOSTI NÁPLNĚ. PRODLOUŽÍ SE TAK ŽIVOTNOST PRAČKY.		

Pokud závada přetrvává, obraťte se na servisní organizaci. Uveďte vždy typ pračky (najdete jej buď na zadní stěně spotřebiče nebo na záručním listě).

Důležité:

1 Použití ekologických bezfosfátových pracích prášků může mít vliv na :

- Odtékající voda po máchání může být chladnější díky přítomnosti zeolitů ve směsi. Neovlivní to účinnost máchání.
- Na závěr praní se na prádle může objevit bílý prášek (zeolity), který však na něm nezůstane a také neovlivní barvu prádla.
- Ve vodě vypouštěné po posledním máchání se může objevit pěna, která neznamená, že by prádlo bylo nedokonalé vymáčkáno.
- Nelonizující povrch - aktivní částice, součást pracích prášků, se často odstraňují hůře a někdy se objevují jako zbytky pěny na prádle. Další máchání je neodstraní.

2 Pokud pračka nefunguje a závady uvedené v tabulce nelze odstranit, obraťte se na odborný Candy servis.

CHAPTER 13

FAULT	CAUSE	REMEDY
1. Does not function on any programme	Mains plug not plugged in	Insert plug
	Mains switch not on	Turn on mains switch
	No power	Check
	Electric circuit fuses failure	Check
	Load door open	Close load door
2. Does not load water	See cause 1	Check
	Inlet tap turned off	Turn on water inlet tap
	Timer not set correctly	Set timer on correct position
3. Does not discharge water	Discharge tube bent	Straighten discharge tube
	Odd material blocking filter	Check filter
4. Water on floor around washing machine	Leak from the washer between the tap and inlet tube	Replace washer and tighten the tube on the tap
5. Does not spin	The washing machine has not discharged water	Wait a few minutes until the machine discharges water
	"No spin" setting (some models only)	Turn the programme dial onto spin setting
6. Strong vibrations during spin	Washing machine not perfectly level	Adjust special feet
	Transport bracket not removed	Remove transport bracket
	Washing load not evenly distributed	Distribute the washing evenly
<p>NOTE: THE MACHINE IS FITTED WITH A SPECIAL ELECTRONIC DEVICE, WHICH PREVENTS THE SPIN CYCLE SHOULD THE LOAD BE UNBALANCED. THIS REDUCES THE NOISE AND VIBRATION IN THE MACHINE AND SO PROLONGS THE LIFE OF YOUR MACHINE.</p>		

If the fault should persist, contact a Candy Technical Assistance Centre. For prompt servicing, give the model of the washing machine, to be found on the label placed on the cabinet inside of the porthole or on the guarantee certificate.

Important

1 The use of environment friendly deteratives without phosphates may produce the following effects:

- The discharge rinse water may result cloudier due to the presence of zeolites in suspension. This does not compromise the efficiency of the rinses.
- The presence of white powder (zeolites) on the washing at the end of the washing cycle. This does not remain incorporated in the fabric and does not alter the colour.
- The presence of foam in the last rinse water which is not necessarily a sign of inadequate rinsing.
- The non-ionic surface-active agents present in the composition of washing machine deteratives are often difficult to remove from the washing itself and, even in small quantities, may produce visible signs of the formation of foam.
- Carrying out further rinses, in cases such as this, is not useful.

2 If your washing machine fails to function, carry out the above-mentioned checks before calling the Candy Technical Assistance Service.

Le constructeur décline toute responsabilité pour les éventuelles erreurs d'imprimerie contenues dans le présent mode d'emploi. Il se réserve en outre le droit d'apporter toutes modifications qui se révéleraient utiles à ses propres produits sans pour autant en compromettre les caractéristiques essentielles.

La Ditta costruttrice declina ogni responsabilità per eventuali errori di stampa contenuti nel presente libretto. Si riserva inoltre il diritto di apportare le modifiche che si renderanno utili ai propri prodotti senza compromettere le caratteristiche essenziali.

Wir schließen die Haftung für alle evtl. Druckfehler aus. Kleinere Änderungen und technische Weiterentwicklungen im Detail vorbehalten.

Výrobce se omlouvá za případné tiskové chyby v tomto návodě k použití.

Dále si výrobce vyhrazuje právo provést potřebné změny na svých výrobcích, které nemají vliv na jejich základní charakteristiku.

The manufacturer declines all responsibility in the event of any printing mistakes in this booklet. The manufacturer also reserves the right to make appropriate modifications to its products without changing the essential characteristics.



- FR
- IT
- DE
- CZ
- EN

05.01 - 41015011 - Printed in Italy - Imprimé en Italie

Free Manuals Download Website

<http://myh66.com>

<http://usermanuals.us>

<http://www.somanuals.com>

<http://www.4manuals.cc>

<http://www.manual-lib.com>

<http://www.404manual.com>

<http://www.luxmanual.com>

<http://aubethermostatmanual.com>

Golf course search by state

<http://golfingnear.com>

Email search by domain

<http://emailbydomain.com>

Auto manuals search

<http://auto.somanuals.com>

TV manuals search

<http://tv.somanuals.com>