

JEC

CASIO®

HA-A34AT

車載アタッチメント取扱説明書

Battery Charger Car Mount Unit User's Guide

车用蓄电池充电器配件用户说明书

日本語

ENGLISH

中文

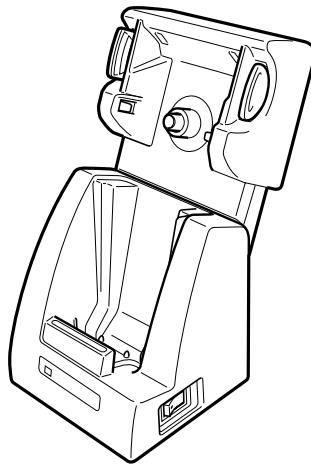

- この取扱説明書は、本機の基本的なご使用方法および取り扱いについて説明してありますので使用前にひと通りお読みください。
- ご使用の前に「安全上のご注意」をお読みの上、正しくお使いください。
- Be sure to read "Safety Precautions" inside this guide before trying to use your Battery Charger Car Mount Unit. After reading this guide, keep it in a safe place for future reference.
- 使用车用蓄电池充电器配件之前，请务必阅读本说明书中的“安全防护措施”。阅读本说明书后，请将其妥善保存以备今后查阅。

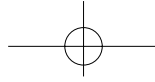

- 本書の内容に関しては、将来予告なしに変更することがあります。
- 本書の内容については万全を期して作成いたしましたが、万一ご不審な点や誤りなど、お気づきのことがありましたらご連絡ください。
- 本書の一部または全部を無断で複製することは禁止されています。また、個人としてご利用になるほかは、著作権法上、当社に無断では使用できませんのでご注意ください。
- 本書および本機使用により生じた損害、逸失利益または第三者からのいかなる請求につきましても、当社では一切その責任を負えませんので、あらかじめご了承ください。

- CASIO COMPUTER CO., LTD. assumes no responsibility for any damages or loss resulting from the uses of these product and guide.
- The contents of this guide are subject to change without notice.
- No part of this guide may be reproduced in any form without the express written consent of CASIO COMPUTER CO., LTD.

- 卡西欧计算机株式会社对因使用这些产品和说明书而引起的任何损坏或损失概不负责。
- 本说明书之内容如有更改，恕不另行通知。
- 未经卡西欧计算机株式会社之书面许可，不得以任何形式复制本说明书的任何部分。

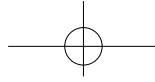

安全上のご注意

このたびは本機をお買い上げいただきまして、誠にありがとうございます。ご使用になる前に、必ずこの「安全上のご注意」をよくお読みの上、正しくお使いください。
本書は、お読みになったあとは、いつでも見られる場所に保管してください。

絵表示の例



⊘ 記号は「してはいけないこと」を意味しています(左の例は分解禁止)。



● 記号は「しなければならないこと」を意味しています(左の例は電源プラグをコンセントから抜く)。



警告 この表示を無視して誤った取り扱いをすると、人が死亡または重傷を負う可能性が想定される内容を示しています。

交通事故防止のために



- 自動車の運転中におけるご使用はしないでください。ご使用になる場合は必ず安全な場所に車を停車させて行ってください。
- 本機を、前方の視界を妨げる場所やステアリング、シフトレバー、ブレーキペダル等の運転操作を妨げる場所など運転に支障をきたす場所、同乗者に危険を及ぼす場所には置かないでください。交通事故や怪我の原因となります。
- コード類は、取扱説明書に従い、運転操作の妨げとならないよう、まとめておくなどしてください。ステアリングやシフトレバー、ブレーキペダルなどに巻き付くと危険です。

異常の発生時



- 万一、異物が入った、水がかかった、煙が出る、変なにおいがするなどの異常がございましたら、直ちに使用を中止し、必ず、お買い上げの販売店またはカシオテクノ・サービスステーションにご相談ください。そのままご使用になると事故、火災、感電の原因となります。
- 電源がONしなかったり、表示がつかないなどの故障状態で使用しないでください。事故、火災、感電の原因となります。

分解・改造をしない



- 本機を分解したり、改造したりしないでください。事故、火災、感電の原因となります。

カーバッテリーご使用时



- 本機はDC12/24Vマイナスアース車専用です。
- 本機のコードが傷んだら(芯線の露出、断線など)販売店またはカシオテクノ・サービスステーションに修理をご依頼ください。そのまま使用すると火災、感電の原因となります。



- 本機を使用するときは、必ず専用のカープラグコードをお使いください。専用品以外のカープラグコードを使用すると、火災・感電の原因となります。

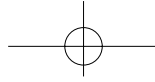

警告 この表示を無視して誤った取り扱いをすると、人が死亡または重傷を負う可能性が想定される内容を示しています。

水や金属が入らないように



- 本体に水が入ったり、ぬらさないようにご注意ください。火災、感電の原因となります。
- 万一異物や水が本体の内部に入った場合は、すぐにシガレットライターソケットから抜き、本体を取り外して販売店またはカシオテクノ・サービスステーションにご連絡ください。そのまま使用すると火災、感電の原因となります。

注意 この表示を無視して誤った取り扱いをすると、人が傷害を負う可能性が想定される内容および物的損害のみの発生が想定される内容を示しています。

車から降りるとき

- 車から降りるときは、必ず本機の電源をOFFにしてください。車のバッテリーがあがることがあります。

車の中で安全にお使いいただくために

- 車のエンジンを停止した状態で長時間で使用になると、車のバッテリーが消耗しますので、ご注意ください。
- 濡れた手で電源プラグに触れないでください。感電の原因となることがあります。

本機を取り付けるとき

- エアバッグ(SRS AIRBAG)が装着されている車両に取り付ける場合は、絶対にエアバッグのカバー部分および作動時の妨げになるような場所に取り付けしないでください。
- 振動の激しい場所、不安定な場所、湿気・ほこりの多い場所には設置しないでください。
- しっかりと取り付けてください。

その他のご使用上の注意

- 極端な温度下や日差しが強い場所*には設置しないでください。また、ハンディターミナル本体は車内に放置しないでください。本機やカープラグコードの変形や、故障の原因になります。
※ 直射日光の当たるところ、暖房器具の近くなど
- 使用後は本機の電源をOFFにして、差し込みプラグをシガレットライターソケットからはずしてください。車の故障の原因や、バッテリーがあがる原因になります。
- 本書に記載されている使用温度範囲でご使用ください。
- お手入れにはベンジンなど化学薬品は使わないでください。
ケースが変質したり、塗料がはがれたりします。汚れのひどいときは柔らかな布を薄い中性洗剤に浸し、固く絞って拭いてください。
- お手入れの際は安全のため、差し込みプラグをシガレットライターソケットからはずして行ってください。
- 落としたり、強いショックを与えないでください。

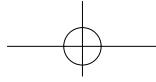

■ 内容品の確認

本部品は置くだけ充電器(HA-A30CHG)に取り付けて使用します。取り付け後は車載充電器として、自動車のシガレットライターの電源を使用し、DT-950に取り付けた電池を充電することができます。

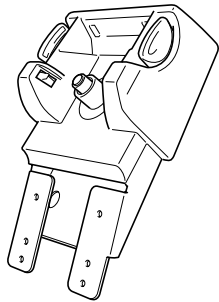

車載アタッチメント



車載アタッチメント取り付けネジ 4本

語
本
日



ブラケット用ネジ 4本

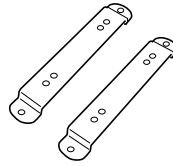

ブラケット 2個 (取り付け金具)

車載アタッチメントの取り付け

- 1 図のように、置くだけ充電器を横向きにして○印の部分を持ち、矢印の方向に力を加えて取り外して、脱落防止アタッチメント取り付け部に置くだけ充電器に同梱のシールを貼ります。

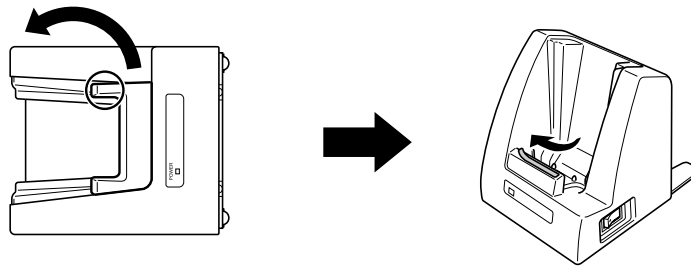

- 2 図のように、底面のネジを外して卓上ユニットを取り外し、車載アタッチメントを取り付けて車載アタッチメント取付けネジで固定します。

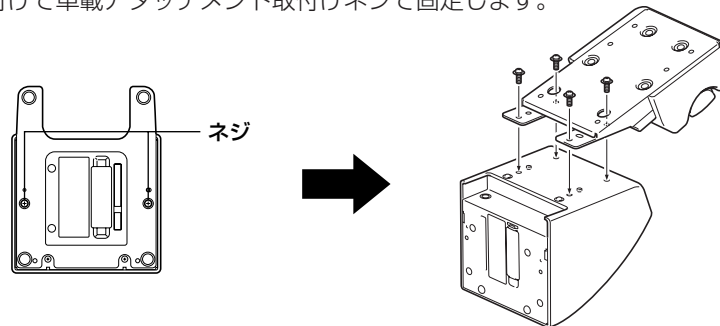

- 3 必要に応じて、図のようにブラケットをブラケット用ネジで取り付けます。

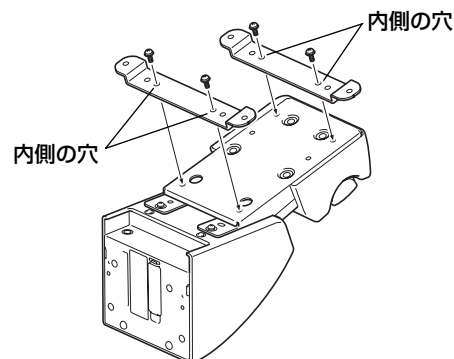

電源の取り付け方と接続

電源は別売の専用カープラグコード(DT-827CAC)を使用してください。

- 1 本体の電源スイッチがOFFであることを確認してから背面のACアダプタジャックにカープラグコードを差し込みます。
- 2 カープラグコードのプラグをDC 12/24Vの車のシガレットライターソケットに差し込みます。

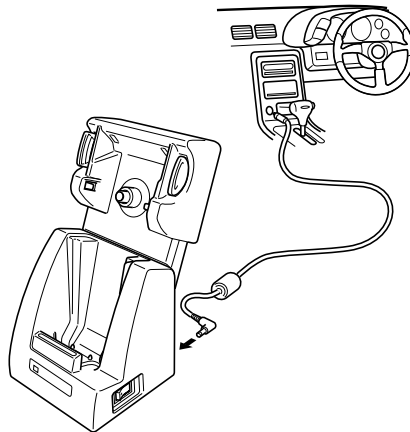

- 3 電源スイッチをONにします。本機の電源表示用LEDが、赤色に点灯します。
- 4 ハンディターミナル底面の給電端子と本機の給電端子を合わせ、カチッと音がするまで押し込みます。本機の電源表示用LEDが、緑色に点灯します。

充電が完了すると、ハンディターミナルのインジケータが赤色から緑色に変わります。

ハンディターミナルを取り外すときは、本機の左右にある取り外しボタンを押してください。

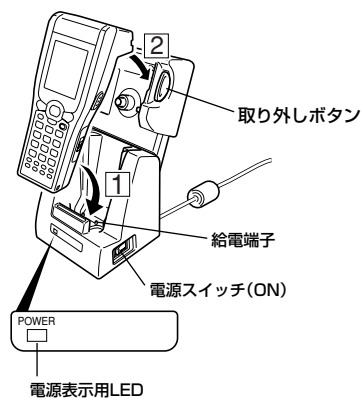

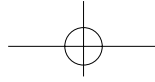

使用上のご注意

- 給電端子は絶対にショートさせないでください。ショートさせると故障の原因となります。
- HA-A34AT及びDT-827CACのご利用にあたり、当社では取り付けにかかわるご相談、実務等行うことはできません。
本製品の取り付け方法、取り付け強度、取り付け作業につきましては専門の取り付け業者もしくはお客様にて充分なご検討ご検証いただいた上、ご運用いただけますようお願い申し上げます。

カーバッテリーを使用時のご注意

- 配線を抜き差しする際は、本機の電源スイッチをOFFにして行ってください。
- エンジンを始動する場合は、本機の電源スイッチをOFFにして行ってください。
- ご使用にならないときは、差し込みプラグをシガレットライターソケットから必ずはずしてください。車の故障の原因になったりバッテリーがあがることがあります。
- 車種によっては、差し込みプラグのサイズがシガレットライターソケット(DC12/24V)の口径に合わない場合があります。ご注意ください(特に外国車など)。

ヒューズ交換についてのご注意

- 定格を超える電流が流れると、本機を保護するためにカープラグコードのプラグ内のヒューズが切れます。ヒューズが切れたときは、次の手順で交換してください。
 - プラグの先端のカバーを反時計回りに回して外す。
 - ヒューズ(SOC製 TSC 125V 4A)を交換する。
 - カバーを元のように取り付ける。

仕様(置くだけ充電器を取り付けた場合)

- 充電仕様**
 - 充電方式 : 定電圧方式(電流制限付き)
 - 充電時間 : 約5時間(標準電池パック)
 - : 約10時間(大容量電池パック)
- カープラグコード**
 - 規格名 : DT-827CAC
- 外形寸法・重量**
 - 外形寸法 : 約111(幅)×243(奥行)×104(高さ)mm
 - 重量 : 約840g(ブラケット含まず)
- 動作環境**
 - 動作温度 : 0~40℃
 - 動作湿度 : 30~80%RH(結露なきこと)

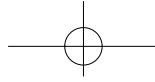

Safety Precautions

Congratulations upon your selection of this CASIO product. Be sure to read the following Safety Precautions before trying to use it for the first time. Keep this guide in a safe place for future reference.

Markings and Symbols



A diagonal line indicates something you should not do. The symbol shown here indicates you should not try to take the unit apart.



A black circle indicates something you should do. The symbol shown here indicates you should unplug the unit from the wall outlet.



Warning

This symbol indicates information that, if ignored or applied incorrectly, creates the possibility of death or serious personal injury.

Avoiding Traffic Accidents



Never use your Battery Charger Car Mount Unit while operating a motor vehicle. Park your vehicle in a safe place before performing any operation.



Never locate the Battery Charger Car Mount Unit where it might interfere with proper operation of the vehicle, such as locations where it hinders the forward or back vision of the driver, steering, or proper operation of the shift lever, brake pedal, or other vehicle controls, or in any location where it might endanger passengers. Such locations create the risk of automotive accident and personal injury.



Locate connecting cables as instructed by the manual, avoiding locations that can interfere with driving operations. Winding a cable around the steering column, shift lever, brake pedal, or other controller is very dangerous. Also, take care that the Battery Charger Car Mount Unit is located where it does not hinder driving.

Abnormal Conditions



Continued use of the Battery Charger Car Mount Unit while it is emitting smoke or strange odor creates the risk of fire and electric shock. Immediately stop using the Battery Charger Car Mount Unit and contact your original dealer or an authorized CASIO service provider to request servicing.



Do not try to use the Battery Charger Car Mount Unit if it fails to turn on, if the indicators do not light when the power is turned on, or when any other malfunction is evident. Continued use under such conditions creates the risk of fire and electric shock.

Disassembly and Modification



Never try to take the Battery Charger Car Mount Unit apart or modify it in any way. Doing so creates the risk of fire and electric shock.

Car Battery Power



This Battery Charger Car Mount Unit is intended for use with a 12/24V DC minus ground vehicle only.



Should the Car Power Cable ever become seriously damaged (exposed or broken wiring, etc.), contact your original dealer or an authorized CASIO service provider to request servicing. Continued use of a seriously damaged cable creates the risk of fire and electric shock.



Always make sure to use the Car Power Cable (DT-827CAC) when using this Battery Charger Car Mount Unit. The use of a cord other than the specified one can cause a fire or electric shock.

ENGLISH

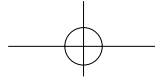

Warning

This symbol indicates information that, if ignored or applied incorrectly, creates the possibility of death or serious personal injury.

Water and Foreign Matter



- Never let water get into the Battery Charger Car Mount Unit and take care to keep it from getting wet. Moisture creates the risk of fire and electric shock.



- Should any foreign matter or moisture ever get into the Battery Charger Car Mount Unit, immediately unplug the Car Power Cable (DT-827CAC) from the vehicle's cigarette lighter socket and disconnect it from the Car Mounted Battery Charger. Contact your original dealer or an authorized CASIO service provider to request servicing. Continued use of the Battery Charger Car Mount Unit creates the risk of fire and electric shock.



Caution

Leaving Your Vehicle



- Whenever leaving your vehicle, be sure to unplug the Car Power Cable (DT-827CAC) from the cigarette lighter socket. Leaving the Battery Charger Car Mount Unit plugged in can run down your vehicle's battery.

Car Safety



- Using the Battery Charger Car Mount Unit for a long time with your vehicle's engine turned off can run down your vehicle's battery.



- Do not handle the Car Power Cable with wet hands. This can create the risk of electric shock.

When Installing the Car Mounted Battery Charger



- When installing in a vehicle equipped with an airbag (SRS airbag), never install the Battery Charger Car Mount Unit on the airbag cover or in a location that may obstruct the airbag when it is deployed.



- Do not install the Battery Charger Car Mount Unit in locations subjected to strong vibrations, unstable locations or locations subjected to high levels of humidity and dust.



- Install the Battery Charger Car Mount Unit securely.

Other Precautions

- Do not install the Battery Charger Car Mount Unit in locations subjected to extreme temperatures or strong direct sunlight*. In addition, do not leave the Handheld Terminal in the vehicle. Doing so creates the risk of physical damage or malfunction to the Battery Charger Car Mount Unit or Car Power Cable.

* Including locations subjected to strong direct sunlight and locations near heating devices.

- After you are finished using the Battery Charger Car Mount Unit, turn off the power and unplug the Car Power Cable from the cigarette lighter socket. Leaving the Battery Charger Car Mount Unit plugged in creates the risk of damage to your vehicle or rundown of the vehicle's battery.

- Use the Battery Charger Car Mount Unit only under temperatures within the operating temperature range specified in this guide.

- Never use benzene or any other chemical agents to clean the Battery Charger Car Mount Unit. Such agents can remove case markings or cause physical damage to the case. For severe soiling, wipe with a soft cloth moistened with a weak solution of water and a mild neutral detergent. Wring out all excess moisture from the cloth before wiping.

- When cleaning the Battery Charger Car Mount Unit, always make sure to first unplug the Car Power Cable from the cigarette lighter socket for safety reasons.

- Avoid dropping the Battery Charger Car Mount Unit and Handheld Terminal or otherwise subjecting them to strong impact.

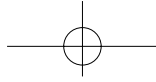

Checking the Contents

This Battery Charger Car Mount Unit (HA-A34AT) is used by interchanging with the upper part of the Cradle-Type Battery Charger (HA-A30CHG). After installing this Battery Charger Car Mount Unit, it can be used to charge the battery installed in the Handheld Terminal using power from the cigarette lighter in your car.

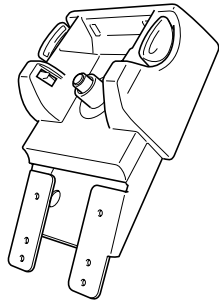

Battery Charger Car Mount Unit



Battery Charger Car Mount Unit
mounting screws (4)

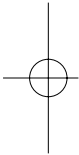

Bracket screws (4)

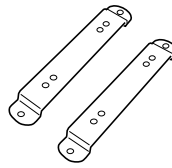

Brackets (2) (mounting brackets)

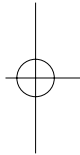

ENGLISH

Installing the Battery Charger Car Mount Unit

- 1 While placing the Cradle-Type Battery Charger on its side as shown in the illustration, grab onto the circled portion and apply force in the direction of the arrow to remove, and then affix the seal included with the Cradle-Type Battery Charger to the location where the Fall Protector is installed.

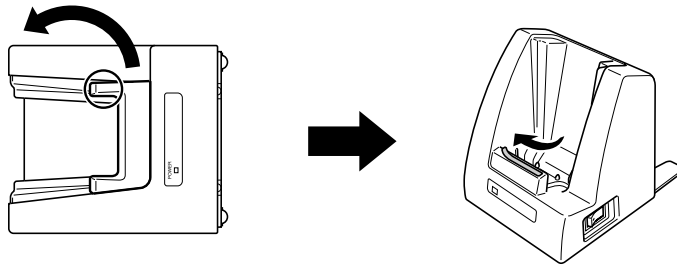

- 2 Remove the desktop unit by removing the bottom screws as shown in the illustration, and then fasten the Battery Charger Car Mount Unit with the Battery Charger Car Mount Unit mounting screws.

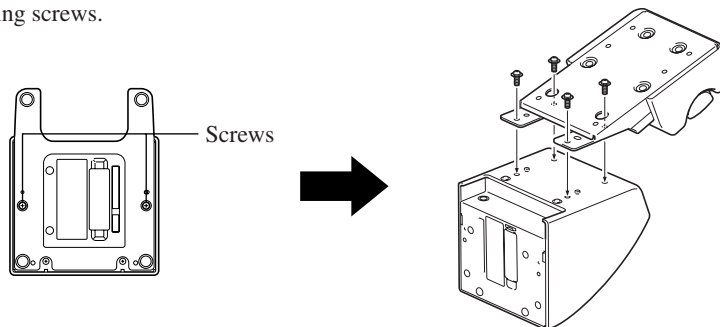

- 3 Attach the brackets with the bracket screws as shown in the illustration as necessary.

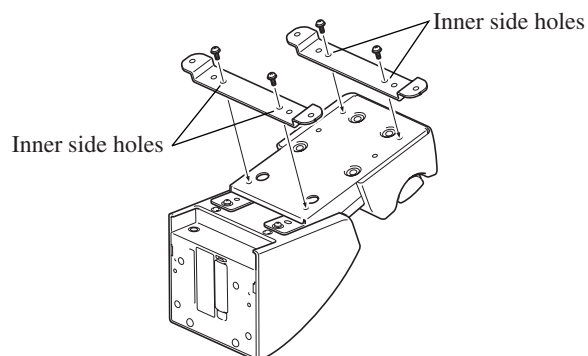

Connecting the Car Power Cable

Use the dedicated Car Power Cable (DT-827CAC) sold separately for connecting the Car Mounted Battery Charger (HA-A30CHG with HA-A34AT installed) to the cigarette lighter in your car.

- 1 After first checking to make sure the power of the Handheld Terminal is OFF, plug the Car Power Cable into the AC Adaptor jack on the back of the Car Mounted Battery Charger.
- 2 Plug the Car Power Cable into the cigarette lighter socket of a 12/24 V DC vehicle.
- 3 Turn on the power. The power indicator lamp on the Car Mounted Battery Charger lights in red.
- 4 The power contacts on the bottom of the Handheld Terminal are in contact with the power contacts of the Car Mounted Battery Charger, and place the Handheld Terminal on the Car Mounted Battery Charger it clicks into place. This causes the power indicator on the Car Mounted Battery Charger to light in green.

The indicator on the Handheld Terminal changes from red to green when charging is complete.

When removing the Handheld Terminal, press the removal buttons on the left and right sides of the Car Mounted Battery Charger.

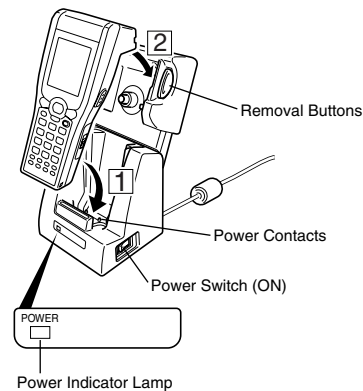
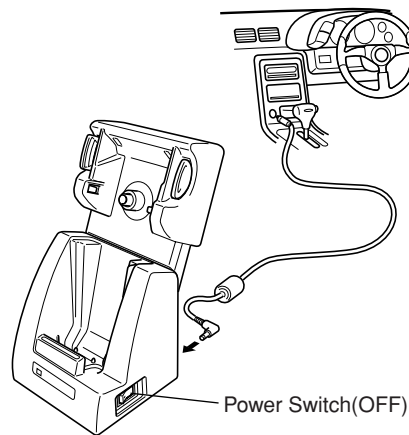

ENGLISH

Important!

- Take care to avoid allowing the power contacts to become connected to each other, which creates a short.
- Regarding the installation of HA-A34AT and DT-827CAC in your car, no technical advice is available from CASIO. Consult with automotive parts store or specialized store regarding the installation method and mounting strength of the products installed in your car.

Precautions

- Make sure your Battery Charger Car Mount Unit is turned off before connecting or disconnecting cables.
- Turn off the power before starting your vehicle engine.
- After you are finished using the Car Mounted Battery Charger, unplug it from the vehicle's cigarette lighter socket. Leaving the Car Mounted Battery Charger plugged in creates the risk of damage to your vehicle or rundown of the vehicle's battery.
- The Car Power Cable cigarette lighter plug may not fit the cigarette lighter sockets of certain 12/24V DC vehicles.

Precautions during Fuse Replacement

- The fuse within the Car Power Cable blows out when current exceeding the rated current flows to protect the Car Mounted Battery Charger from excessively high current. When the fuse has blown out, replace it by following the procedure described below.
 1. Turn the cover on the end of the Power Cable plug in the counter-clockwise direction and remove.
 2. Replace the fuse (SOC Type TSC 125V 4A).
 3. Return the cover to the end of the Power Cable plug.

Specifications of the Car Mounted Battery Charger

Each specification listed below is valid only for the Car Mounted Battery Charger consisted of HA-A30CHG and HA-A34AT.

1. Charging

- Charging System : Fixed-voltage (with current limiter)
Charge time : Approximately 8 hours (standard battery pack)
: Approximately 10 hours (large-capacity battery pack)

2. Car Power Cable

- Model : DT-827CAC

3. Dimensions and Weight

- Dimensions : Approximately 111(W) × 243(D) × 104(H)mm ($4\frac{3}{8}$ "W × $9\frac{9}{16}$ "D × $4\frac{1}{8}$ "H)
Weight : Approximately 840g (29.43oz) (not including brackets)

4. Operating Environment

- Temperature : 0°C to 40°C (32°F to 104°F)
Humidity : 30% to 80% RH (non-condensation)

安全防护措施

恭贺阁下选购本卡西欧产品。在初次使用本产品前，请务必阅读以下安全防护措施。请妥善保存本说明书以备今后查阅。

标记和符号



斜线表明不应做的事情。此处所示的符号表明，不应拆开本设备。



黑圈表明应该做的事情。此处所示的符号表明，应从墙壁的插座上拔下本设备的电源线。



警告

该符号表明，如果忽略或使用不当，有可能造成死亡或严重的人身伤害。

避免交通事故



切勿在操作汽车时使用车用蓄电池充电器配件。应在进行任何操作前将汽车停于安全的地方。



切勿将车用蓄电池充电器配件置于可能会干扰汽车正常操作的地方，如阻碍驾驶员前后视线，转向，或变速杆、刹车踏板或其他汽车控制部件的正常操作，或任何可能危及乘客安全的地方。这些地方存在交通事故和人身伤害的隐患。



应按说明书中的说明安置连接电缆，并避开可能会干扰驾驶操作的地方。将电缆卷绕在转向柱、变速杆、刹车踏板或其他控制部件上的做法非常危险。此外，还应注意将车用蓄电池充电器配件置于不妨碍驾驶的地方。

异常情况



如果在车用蓄电池充电器配件冒烟或发出异味的情况下继续使用，会造成火灾和触电的危险。如果出现这种情况，应立即停止使用车用蓄电池充电器配件，并与原始经销商或经授权的卡西欧服务供应商联系以寻求帮助。



如果电源没有打开，或电源虽已打开而指示灯没有亮起，或出现任何其他明显的故障，请勿使用车用蓄电池充电器配件。如果在这些情况下继续使用，会造成火灾和触电的危险。

拆卸和改装



切勿以任何方式拆卸或改装车用蓄电池充电器配件，否则会造成火灾和触电的危险。

汽车蓄电池电源



该车用蓄电池充电器配件仅能与使用12/24V DC电源的陆上汽车一同使用。



如果车用蓄电池充电器配件的电源电缆受损（裸露或破裂），请用新电缆进行更换。继续使用受损严重的电缆，会造成火灾和触电的危险。



在使用该车用蓄电池充电器配件时，应始终确认使用汽车电源电缆（DT-827CAC）。使用非指定的汽车电源电缆可能会造成火灾或触电。

15



警告

该符号表明，如果忽略或使用不当，有可能造成死亡或严重的人身伤害。

水和异物



• 切勿使水进入车用蓄电池充电器配件并小心防止充电器受潮。湿气可能会造成火灾和触电的危险。



• 如有异物或湿气进入车用蓄电池充电器配件，应立即将汽车电源电缆 (DT-827CAC) 的插头从汽车的点烟器插座上拔出并断开车用蓄电池充电器配件。请与原始经销商或经授权的卡西欧服务供应商联系以寻求帮助。继续使用车用蓄电池充电器配件会造成火灾和触电的危险。



注意

离开汽车



• 无论何时离开汽车，应务必将汽车电源电缆 (DT-827CAC) 的插头从点烟器插座上拔下。将车用蓄电池充电器配件留在插座上会耗尽蓄电池的电量。

汽车安全



• 在发动机关闭的情况下，长时间使用车用蓄电池充电器配件会耗尽汽车蓄电池的电量。



• 不要用湿手操作汽车电源电缆，否则会有触电的危险。

安装车用蓄电池充电器配件时



• 当安装在配备安全气囊 (SRS气囊) 的汽车上时，切勿将车用蓄电池充电器配件安装在安全气囊的盖子上或可能妨碍安全气囊展开的地方。



• 请勿将车用蓄电池充电器配件安装在会受强烈振动的地方、不稳定的地方或高湿、多尘的地方。



• 牢固安装车用蓄电池充电器配件。

其他注意事项

• 请勿将车用蓄电池充电器配件安装在极热或极冷处或受强烈阳光直晒的地方*。此外，请勿将手持打印机终端留在车内。否则可能导致车用蓄电池充电器配件或汽车电源电缆的有形损坏。

* 包括受强烈阳光直晒的地方和靠近热源的地方。

• 在使用完车用蓄电池充电器配件之后，应关闭电源并将汽车电源电缆插头从点烟器插座上拔下。将车用蓄电池充电器配件留在插座上会造成汽车损坏或蓄电池电量耗尽的危险。

• 请仅在本说明书所规定的操作温度范围内使用车用蓄电池充电器配件。

• 切勿使用苯或其他化学试剂清洁车用蓄电池充电器配件。此类试剂会去除外壳上的标识或造成外壳的有形损坏。如果脏污严重，可用蘸有水和中性洗涤剂的稀溶液擦拭。擦拭前应拧干所有多余的水分。

• 清洁车用蓄电池充电器配件时，应务必先将汽车电源电缆插头从点烟器的插座上拔下以确保安全。

• 应避免摔落车用蓄电池充电器配件和手持打印机终端，或使其遭受强烈的撞击。

检查内容

通过与座式蓄电池充电器 (HA-B30CHG) 的上部交互充电的方式使用该车用蓄电池充电器配件 (HA-B34AT)。在安装该车用蓄电池充电器配件后,可使用车内点烟器的电源给装于手持打印机终端中的电池进行充电。

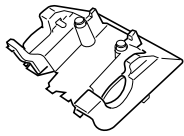

车用蓄电池充电器配件



托架螺钉 (4)

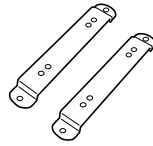

托架 (安装托架)

安装车用蓄电池充电器配件

- 1 按图示拆下螺钉，将座式蓄电池充电器的上部拆下。

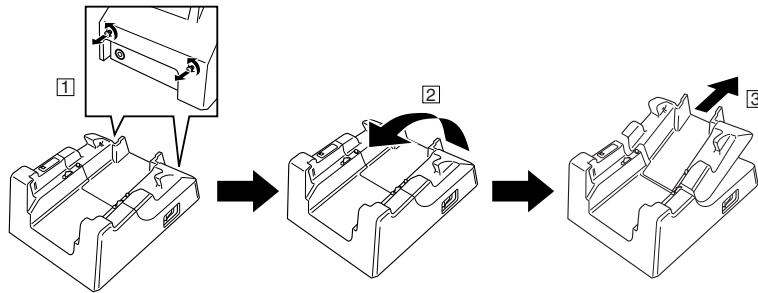

- 2 按图示用随附的螺钉安装车用蓄电池充电器配件。

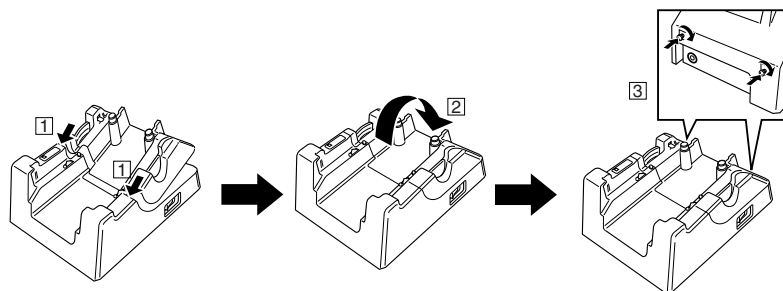

- 3 根据需要按图示安装托架。

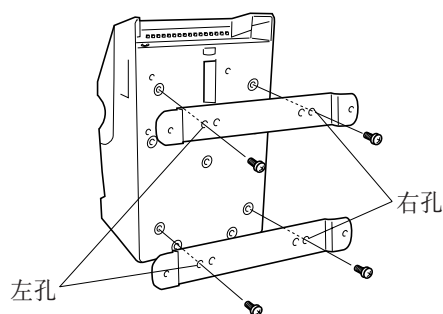

连接汽车电源电缆

用单独出售的指定的汽车电源电缆 (DT-827CAC) 将车用蓄电池充电器 (装有HA-B34AT的HA-B30CHG) 连接到汽车的点烟器上。

- 1 首先检查并确认手持打印机终端的电源已经关闭 (OFF)，将汽车电源电缆插入车用蓄电池充电器背面的AC适配器的插孔。
- 2 将汽车电源电缆插入使用12/24V DC电源汽车的点烟器插座中。
- 3 打开电源。车用蓄电池充电器上的电源指示灯点亮，显示红色。
- 4 使手持打印机终端底部上的电源接触器与车用蓄电池充电器的电源接触器接触，然后将手持打印机终端置于车用蓄电池充电器上，直至听到“咔嗒”的就位声。此时，车用蓄电池充电器上的电源指示灯点亮，显示绿色。

当充电完成时，手持打印机终端上的指示灯由红色变为绿色。

如要取下手持打印机终端，应按车用蓄电池充电器配件左右两侧的取出按钮。

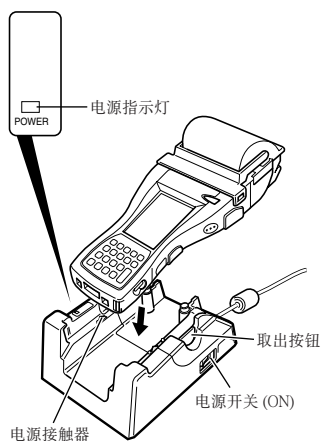
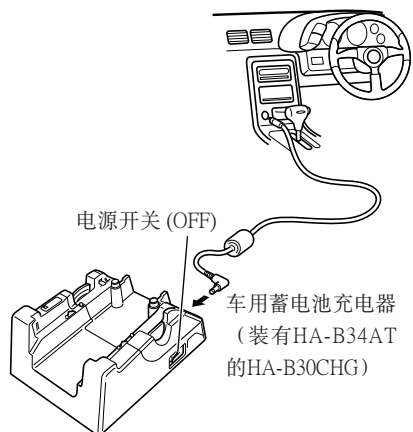

长
母

重要事项!

- 应小心勿使车用蓄电池充电器配件的电源接触器相互接触而造成短路。
- 有关HA-B34AT和DT-827CAC在汽车上的安装，卡西欧不提供技术建议。请就该产品在汽车上的安装方法、安装强度向汽车零部件公司或其他专业公司咨询。

注意事项

- 在连接或断开电缆之前，确认车用蓄电池充电器（装有HA-B34AT的HA-B30CHG）的电源已经关闭。
- 在启动汽车发动机之前，应断开电源。
- 在使用完车用蓄电池充电器之后，应将其插头从汽车的点烟器插座上拔下。将车用蓄电池充电器留在插座上会造成汽车损坏或汽车蓄电池电量耗尽的危险。
- 汽车电源电缆的点烟器插头可能与某些使用12/24V DC电源汽车的点烟器插座不相匹配。

更换保险丝时的注意事项

- 当电流超过额定电流时，汽车电源电缆中的保险丝熔断以防止过高的电流流向车用蓄电池充电器配件。保险丝熔断时，请按下述步骤更换保险丝。

1. 沿逆时针方向打开电源电缆插头端部的盖子。
2. 更换保险丝（SOC型TSC 125V 4A）。
3. 将盖子装回电源电缆插头的端部。

车用蓄电池充电器的规格

下列每一规格仅适用于包含HA-B30CHG和HA-B34AT的车用蓄电池充电器。

1. 充电

充电系统 : 固定电压（带有限流器）
充电时间 : 约8小时（标准电池板）

2. 汽车电源电缆

型号 : DT-827CAC

3. 尺寸和重量

尺寸 : 约130（宽）×206（深）×104（高）mm
重量 : 约700克（不包括托架）

4. 工作环境

温度 : 0°C-40°C
湿度 : 30%-80%相对湿度（无结露）

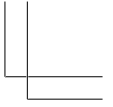
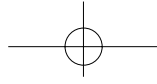
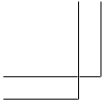

MEMO

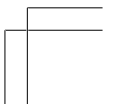
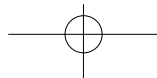
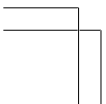
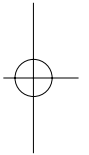
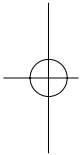

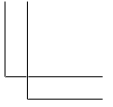
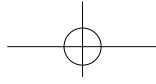

 **MEMO**

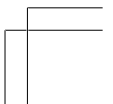
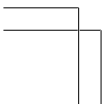
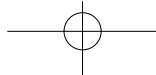
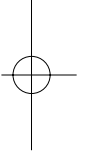
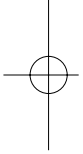

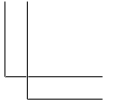
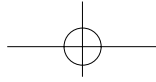
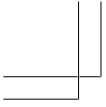

MEMO

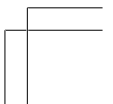
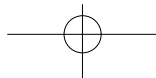
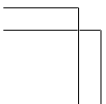
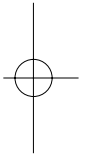
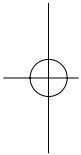

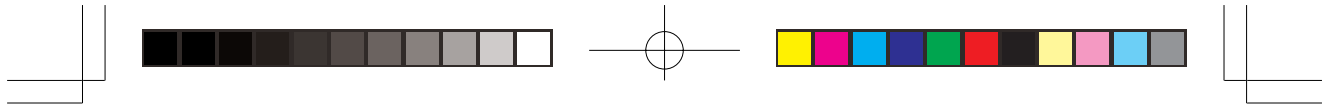

CASIO®

カシオ計算機株式会社

〒151-8543 東京都渋谷区本町1-6-2
☎03-5334-4638(代)
PN410390-001
MO0404-A Printed in Malaysia

Free Manuals Download Website

<http://myh66.com>

<http://usermanuals.us>

<http://www.somanuals.com>

<http://www.4manuals.cc>

<http://www.manual-lib.com>

<http://www.404manual.com>

<http://www.luxmanual.com>

<http://aubethermostatmanual.com>

Golf course search by state

<http://golfingnear.com>

Email search by domain

<http://emailbydomain.com>

Auto manuals search

<http://auto.somanuals.com>

TV manuals search

<http://tv.somanuals.com>