



CAT EYE MITY 8

CYCLOCOMPUTER CC-MT400

E: Owner's Manual



MITY 8

U.S. Pat. Nos. 4633216/4642806/5226340/5236759 Pat. and Design Pat. Pending
Copyright © 2002 CAT EYE Co. Ltd.
CCMMT4-021210 [066600230] 1



Please read these instructions carefully before attempting to install and use your CAT EYE MITY 8 computer so that you understand the functions of this product.

Please don't throw away this manual. Keep the manual at a place easily accessible.

Installation of the Computer on Your Bike

The computer is combined with the following parts.

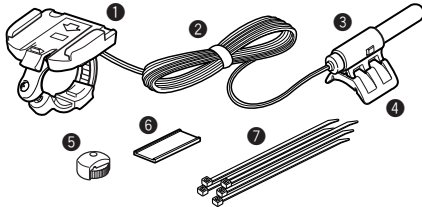

- 1 Bracket
- 2 Cord
- 3 Sensor
- 4 Sensor Rubber Pad
- 5 Magnet
- 6 Bracket Rubber Pad
- 7 Nylon Ties (5)

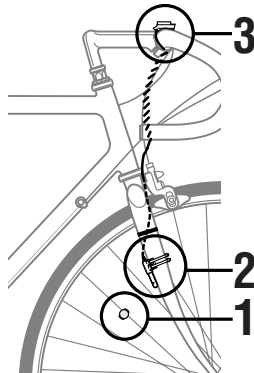

1 Mount the magnet

5 on a spoke of the front wheel so that the surface of the magnet will face the sensor.

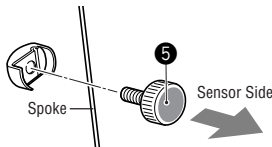

2 Mount sensor and adjust the gap between the magnet and the sensor.

Secure the sensor 3 with the larger nylon ties 7 at the appropriate place and in the right direction.

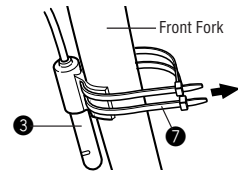

Important Note

Mount the sensor 3 at the appropriate position so that the center of the magnet 5 will align with the marked line on the sensor when the wheel is rotated.

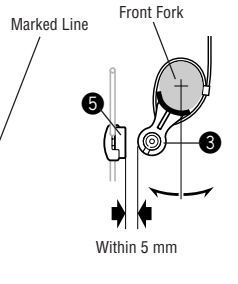

Important Note

Rotate the sensor on the front fork to adjust the gap between the sensor and the magnet 5 within 5 mm, and secure it with the nylon ties.

3 Mount The Bracket

Secure the cord on the front fork with the nylon ties (smaller ones) 7 and coil it around the brake cable that leads to the handle bar. Put the rubber pad 6 on the bracket 1 and secure the bracket on the handle bar with the screw. Slide the computer into the bracket until you hear the click sound. The contact points are automatically closed. When you need to remove the computer, slide forward the computer with the lever pushed simultaneously.

Note Allow enough wire clearance in the area marked with an ← to insure that you can turn the handlebar from left to right without pulling the wire.

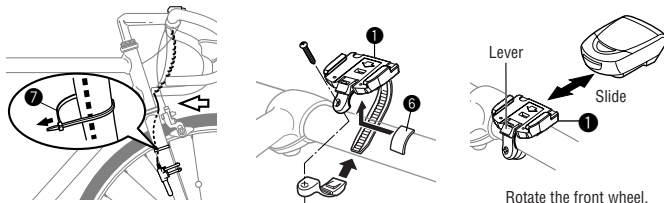

4 Basic Functions Test

Rotate the front wheel gently and see if the computer indicates the running speed.

Note When the computer does not indicate the speed, check the position of the magnet and the sensor.



Warning

- Pay attention to the road or trail! Do not be distracted by the computer.
- Be sure to securely mount the magnet, the sensor, and the bracket on your bicycle. Periodically check to insure they are mounted securely and the screws are not loosen.
- Keep batteries out of reach of small children. Dispose of batteries according to local regulations.



Important Note

- Avoid unnecessary prolonged exposure to the sun. Never attempt to disassemble the computer head.
- Don't use thinner, benzene or alcohol to wipe the surface of the computer. They may damage the surface of computer.

Computer Set-up (For 1st use or after replacing the battery)

1 All Clear

Push three buttons (MODE, START/STOP and SET) at the same time.

* Do this procedure without fail for stable measurement when you use this system for the first time and every time the battery is replaced.

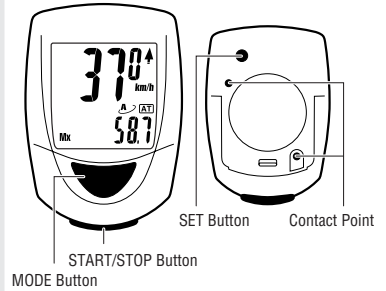
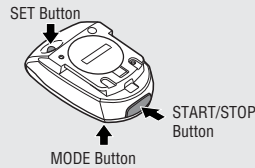

2 Select The Measurement Unit

Select the measurement unit, kilometer or mile, by pushing the MODE button.

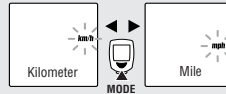

! You need to know the tire circumference (L cm) beforehand.



Choose Either of The Followings.

- When you want to input the reading of the currently used odometer, keep pressing the MODE button for two seconds and input the reading.
- When you want to start the odometer from zero, push the START/STOP button.

Starting the odometer from zero.



Retaining the current odometer reading (the odometer starts from the reading you inputted)



Input the current reading of odometer.

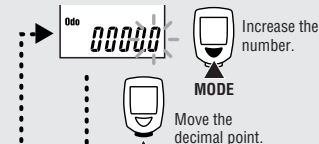

3 Set The Tire Circumference

Set the tire circumference in cm.

Note You can easily set it by referring to the chart shown right.

Setting is completed by pushing the SET button.

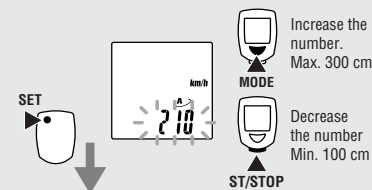

Tire size	L(cm)
14 x 1.50	102
14 x 1.75	106
16 x 1.50	119
16 x 1.75	120
18 x 1.50	134
18 x 1.75	135
20 x 1.75	152
20 x 1-3/8	162
22 x 1-3/8	177
22 x 1-1/2	179
24 x 1	175
24 x 3/4 Tubular	178
24 x 1-1/8	179
24 x 1-1/4	191
24 x 1.75	189
24 x 2.00	192
24 x 2.125	196
26 x 7/8	192
26 x 1(59)	191
26 x 1(65)	195
26 x 1.25	195
26 x 1-1/8	190
26 x 1-3/8	207
26 x 1-1/2	210
26 x 1.40	200
26 x 1.50	201
26 x 1.75	202
26 x 1.95	205
26 x 2.00	206
26 x 2.10	207
26 x 2.125	207
26 x 2.35	208
26 x 3.00	217
27 x 1	215
27 x 1-1/8	216
27 x 1-1/4	216
27 x 1-3/8	217
650 x 35A	209
650 x 38A	212
650 x 38B	211
700 x 18C	207
700 x 19C	208
700 x 20C	209
700 x 23C	210
700 x 25C	211
700 x 28C	214
700 x 30C	217
700 x 32C	216
700C Tubular	213
700 x 35C	217
700 x 38C	218
700 x 40C	220

Preparation Complete.
(the screen will show the time measurement in this state)

Tire size is usually shown on the sidewall of tires.

Computer Operations

Selection of the data-display mode (bottom of the screen).

Pressing the MODE button changes the functions in the sub-display.

Clock Time - In Elapsed Time, press and hold the Mode button for two seconds to display Clock Time. Pressing the Mode button again will return the sub-display to Elapsed Time.

Trip Distance 1 and 2 - The computer has two separate trip distances. Trip Distance 2 is reset independently. It can be used to record distance within a ride or multiple days distances. In Trip Distance 1, press and hold the Mode button to select Distance 2. You will continue to view this distance until you select Distance 1 with the same procedure.

Start or Stop of Measurements.

The computer can be programmed to run in either MANUAL MODE or AUTO TIME MODE. In Manual Mode you must press the START / STOP button to turn on and off the Timer, which records Distance and Average Speeds. In Auto Time (AT) the computer turns the Timer on and off depending on a signal from the sensor.

When speed is detected by the computer and the Timer is running, the km/h or mph will flash. Speed will appear on the computer screen and the Odometer will record, regardless if the Timer is running or not.

• Auto Time Mode (Automatic Measurement)

In AUTO TIME mode, the letters (AT) will appear on the computer screen. Elapsed time, Average and Distance are recorded automatically and the Timer, stops when the speed stops. In this mode the START/STOP button is not operable.

• Manual Measurements

When you don't see the icon (AT) on the screen, you can start or stop the measurements by pushing the START/STOP button.

When you push the button, measurements of Elapsed Time, Average Speed, Trip Distance 1 and 2 are started and they are stopped with the second push of the button.

• How to set ON or OFF the auto-mode

Push the SET button on the back side of the computer while Elapsed Time, Average Speed, Trip Distance 1 or 2 is displayed, then the icon (AT) is lit" (ON) or turned OFF.

Resetting Elapsed Time, Trip Distance, Average Speed and Max Speed.

Press and hold the MODE and START/STOP buttons for 2 sec. in either the Elapsed Time, Trip Distance 1, Average Speed or Maximum Speed functions to reset these functions. The Odometer and Trip Distance 2 are not reset. See below for details.

• Resetting Trip Distance 2

Trip Distance 2 is reset independently. When Trip Distance 2 is on the screen, press and hold both the MODE and START/STOP buttons to reset.

Computer Functions

• Power-saving Function

When no signal has been received for about one hour, the computer goes into the power savings mode to only display the Clock. When any button is pushed or the wheel is rotated, the computer screen reappears.

• Dual Tire Size

You can program two, A and B, tire circumferences and can easily switch A to B or vice versa to enable the system to be used by two bicycles which have different tire sizes. The computer program for circumference B is programmed for low speed use. We recommend to use this for MTB's.

• Moving Elapsed Time, Average Speed and Maximum Speed to the upper display.

You can move the Elapsed Time, Average and Max Speed displays to the upper display for easier viewing. Hold the START/STOP button for 2 sec. and the sub-display will appear in the upper display. Hold the START/STOP button again for 2 sec. and the display returns to the normal set up.

Troubleshooting

No display appears.

Is the battery dead?

Replace it by the new one and do all clear procedure.

Strange data appears

Do all clear procedure (write down the number of Odometer if possible before doing the all clear procedure and input it manually after choosing the measurement unit).

Measurements do not start when the START/STOP button is pushed.

Is the icon (AT) ON?

Turn the Auto-Mode off to enable the start or stop of the measurements by manual operation of the button.

No speed data is displayed.

(If the speed data is not displayed, have the contact points short-circuited by a metal plate. In the case that this short-circuiting is detected by the computer, the computer is considered normal and the bracket and sensor may possibly have the cause of trouble.)

Is the gap between the sensor and the magnet too big? (should be within 5 mm)

Does the marked line of the sensor align with the center of the magnet?

Adjust the position of the magnet and the sensor.

Make sure that the contact points of the bracket or of the main body are free from dirt.

Wipe the contact points clean.

Is the cord not broken? Even if the outside of the cord looks normal, a breakage in the wire can occur.

Replace the bracket and sensor set with a new one.

Maintenance

• To clean the computer or the attached parts, use diluted neutral detergent on a soft cloth, and wipe it off with a dry cloth.

Replacing The Battery

When the display gets dim, replace the battery. If you want to retain and use the current reading of odometer, write down the odometer data before replacing the battery.

• Put a lithium battery CR2032 in the computer with the (+) mark facing up.

• After replacing the battery, do the necessary set-up of the computer in accordance with "Computer Set-up".

Measurement Unit Icon

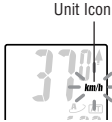

	Elapsed Time	Average Speed	Maximum Speed	
Minute/Second	Av	Mx		Upper Part
Hour	SPD	SPD		Lower Part



Measurement Display

Speed 0.0 (4.0) - 105.9 km/h
[0.0 (3.0) - 65.9 mph]

Average Pace Arrow
It shows that the current speed is faster or slower than the Average Speed.
Faster ↑ Slower ↓

Auto-mode Icon
When it is lit, the measurements are automatically started or stopped.

Wheel Icon
Indicates which wheel setting is selected.

Power Saving Screen
(When no signal is received for about one hour, the computer switches to the power-saving mode)

When you push either of the MODE button or the START/STOP button or you ride the bicycle, the display comes back to the measurement display.

Mode Selection Illustrations (bottom of the screen)

Av Average Speed
0.0 - 105.9 km/h
[0.0 - 65.9 mph]

Dst Trip distance - 1
0.00 - 999.99 km [mile]

Trip distance - 2
0.00 - 999.99 km [mile]
* Resetting of Dst2 only

Odo Odometer
0.0 - 99999 km [mile]

Mx Maximum Speed
0.0 (4.0) - 105.0 km/h
[0.0(3.0) - 65.0 mph]

Tm Elapsed Time
0:00'00" - 9:59'59"

Clock
0:00 - 23:59
[1:00 - 12:59]

You can program two tire sizes and use either of them.

Road MTB

How to select tire size A or B

When data other than Odo is displayed
SET →

Keep on pressing the button for two seconds

When the Odo data is displayed
MODE →

Keep on pressing buttons for 2 sec. at the same time

Inputting the Tire Circumference

Range of setting: 100 - 300 cm

Return to Odo SET →

When the measurements are stopped
MODE → Increase the number
ST/STOP → Decrease the number

Setting The Clock Time

24 hour or 12-hour system is to be used with km/h or mph unit respectively

Return to Clock display SET →

When the measurements are stopped
MODE → Increase the number
ST/STOP → Set the hour
ST/STOP → Set the minute

Specifications

Battery Life : ----- A Lithium Battery (CR2032), Approx:3 yrs (approx:1 hrs per day usage)

Control System : ----- 4-bit 1-chip micro-computer (with a crystal oscillator)

Display : ----- Liquid crystal display

Sensing System : ----- No-contact magnetic sensor

Range of Tire Circumference : ----- 100 cm - 300 cm (Initial value - A:210 cm B:205 cm)

Range of Operational Temperature : ----- 0°C - 40°C [32°F - 104°F]

Dimension and Weight(Computer) : ----- 38 x 54 x 17.5 mm [1-1/2 x 2-1/8 x 11/16"] / 28 g [1.0 oz]

* The factory-loaded battery life might be shorter than the above-mentioned specification.

* The specifications and design are subject to change without notice.

Limited Warranty

2-Year Warranty : Computer Head Only (excluding the attached parts and deteriorated battery)

If any trouble or damage occurs during normal use, the product computer will be repaired or replaced free of charge. Type your name, address, telephone number or e-mail address, date of purchase and the situation of trouble and send it back together with the product to the closest address below. Transportation charges shall be borne by the customer. After being repaired, the product will be shipped back to the customer.

CAT EYE CO., LTD. 2-8-25, Kuwazu, Higashi Sumiyoshi-ku, Osaka 546-0041 Japan
Attn.: CAT EYE Customer Service Section
Service & Research Address for United States Consumers:
CAT EYE Service & Research Center
1705 14th St. 115 Boulder, CO 80302
Phone: 303-443-4595 Toll Free: 800-5CATEYE
Fax: 303-473-0006 e-mail: service@cateye.com
URL: http://www.cateye.com

* Accessory parts are available for the customers as shown below.

Standard Parts	#169-9300 [169-9305] Bracket Sensor Kit [Long]	#169-9755 Attachment Kit	#169-9691 Wheel Magnet
			#166-5150 Lithium Battery (CR2032)
Optional Parts	#169-9350 Heavy Duty Wire and Bracket Sensor Kit	#169-9302 [169-9307] Center Mount Bracket Kit [Long]	
	#169-9304 Stem Mount Bracket Kit	#169-9303 Bracket Sensor Kit for Aero Bar	
			#169-9760 Magnet for Composite Wheel



CAT EYE MITY 8

COMPTEUR DE VITESSE CC-MT400

F: Manuel de l'utilisateur

MITY 8

Brev. US N° 4633216/4642606/5226340/5236759 brev. et brev. dessin
Copyright en cours © 2002 CAT EYE Co., Ltd.



Veillez lire attentivement ces instructions avant d'essayer d'installer et d'utiliser votre compteur CAT EYE MITY 8, afin de comprendre les fonctions de ce produit.

Ne pas jeter ce manuel ; gardez-le dans un endroit facile d'accès.

Installation du compteur sur votre vélo

Le compteur est composé des pièces suivantes.

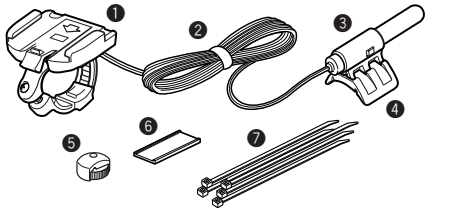

- 1 Support
- 2 Fil
- 3 Capteur
- 4 Cale en caoutchouc du capteur
- 5 Aimant
- 6 Cale en caoutchouc du support
- 7 Attaches en nylon (5)

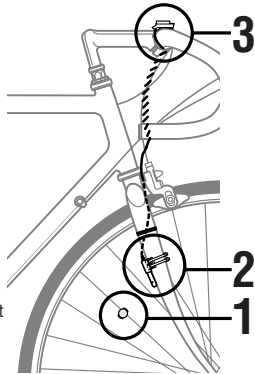

1 Installez l'aimant

5 sur un rayon de la roue avant de telle sorte que l'aimant soit en face du capteur.

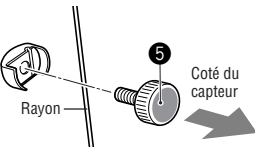

2 Installez le capteur et réglez l'écart entre l'aimant et le capteur.

Fixez le capteur 3 avec les grandes attaches nylon 7 au bon emplacement et dans la direction approprié.

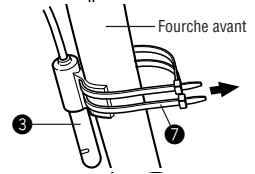

Remarque importante

Installez le capteur 3 à la position appropriée de telle manière que l'aimant 5 s'aligne sur la marque du capteur quand la roue tourne.

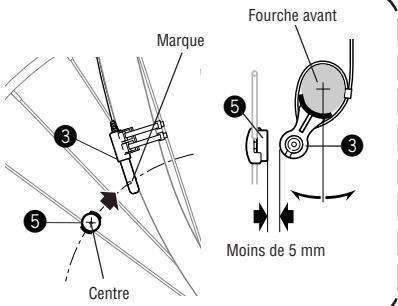

Remarque importante

Faites pivoter le capteur sur la fourche avant pour régler l'écart entre le capteur et l'aimant 5 à 5 mm ou moins, et fixez-le avec les attaches en nylon.

3 Installez le support

Fixez le fil sur la fourche avant avec les attaches en nylon (les petites) 7 et enroulez-le autour du câble de frein qui monte jusqu'au guidon. Mettez la cale en caoutchouc 6 sur le support 1 et fixez le support sur le guidon avec une vis. Faites glisser le compteur dans le support jusqu'à ce que vous entendiez un clic. Les points de contacts sont automatiquement connectés. Lorsque vous devez enlever le compteur, faites-le glisser vers l'avant, tout en appuyant sur le levier.

Remarque Laissez suffisamment de jeu dans le fil dans la zone marquée par un ← afin de pouvoir tourner le guidon de gauche à droite sans tirer sur le fil.

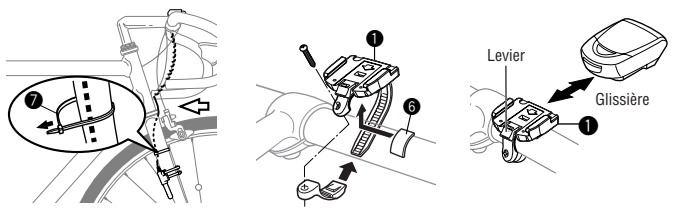

4 Testez les fonctions de base

Faites tourner doucement la roue et vérifiez que le compteur indique la vitesse.

Remarque Si le compteur n'indique pas la vitesse, vérifiez la position de l'aimant et du capteur.



Attention

- Faites attention à la route ou à la piste ! Ne vous laissez pas distraire par le compteur.
- Assurez-vous de bien fixer l'aimant, le capteur et le support sur votre vélo. Vérifiez régulièrement pour vous assurer qu'ils sont fixés correctement et que les vis sont bien serrées.
- Gardez les piles hors de portée des enfants. Jetez les piles en suivant les procédures locales.



Remarque importante

- Evitez de le laisser longtemps au soleil quand ce n'est pas nécessaire. Ne jamais essayer d'ouvrir le compteur.
- Ne pas utiliser de diluant, benzène ou alcool pour essuyer la surface du compteur. Cela pourrait l'endommager.

Réglage du compteur

(pour la première utilisation ou après le remplacement de la batterie.)

1 Réinitialisé

Appuyez sur les trois boutons (MODE, START/STOP et SET) en même temps.

* Effectuez cette procédure sans faute pour obtenir une mesure stable lorsque vous utilisez ce système pour la première fois, puis à chaque fois que la pile est remplacée.

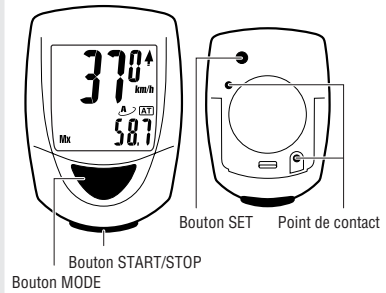
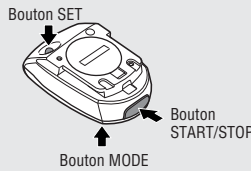

2 Sélectionnez l'unité de mesure

Sélectionnez l'unité de mesure, kilomètre ou mile, en appuyant sur le bouton MODE.

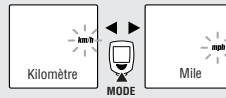

Sélectionnez l'une des options suivantes :

- Lorsque vous voulez entrer la valeur actuelle de l'odomètre, continuez à appuyer sur le bouton MODE pendant deux secondes et entrez la valeur.
- Si vous voulez commencer avec l'odomètre à zéro, appuyer sur le bouton START/STOP.



Vous devez connaître la circonférence du pneu (L cm) à l'avance.



L cm

Vous pouvez consulter le tableau indicatif pour une évaluation de la circonférence du pneu.

Commencez avec l'odomètre à zéro. Conservez la valeur actuelle de l'odomètre (L'odomètre commence à partir de la valeur que vous avez entrée.)

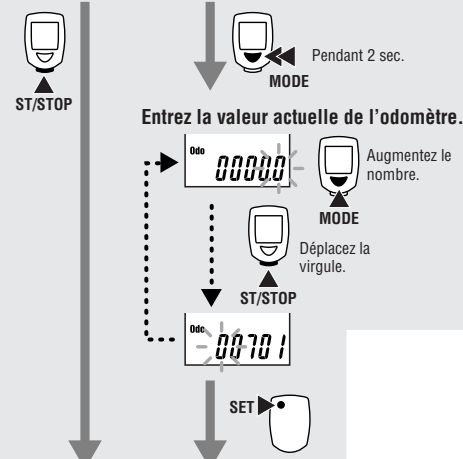

3 Réglez la circonférence de la roue.

Réglez la circonférence du pneu en cm.

Remarque Vous pouvez facilement la régler en vous référant à la table de droite.

Le réglage se termine lorsque vous appuyez sur le bouton SET.

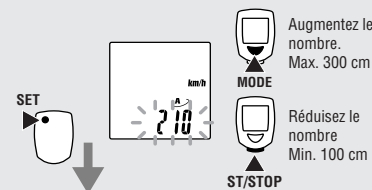

Taille du pneu	L(cm)
14 x 1.50	102
14 x 1.75	106
16 x 1.50	119
16 x 1.75	120
18 x 1.50	134
18 x 1.75	135
20 x 1.75	152
20 x 1-3/8	162
22 x 1-3/8	177
22 x 1-1/2	179
24 x 1	175
24 x 3/4 Tubulaire	178
24 x 1-1/8	179
24 x 1-1/4	191
24 x 1.75	189
24 x 2.00	192
24 x 2.125	196
26 x 7/8	192
26 x 1(59)	191
26 x 1(65)	195
26 x 1.25	195
26 x 1-1/8	190
26 x 1-3/8	207
26 x 1-1/2	210
26 x 1.40	200
26 x 1.50	201
26 x 1.75	202
26 x 1.95	205
26 x 2.00	206
26 x 2.10	207
26 x 2.125	207
26 x 2.25	208
26 x 3.00	217
27 x 1	215
27 x 1-1/8	216
27 x 1-1/4	216
27 x 1-3/8	217
650 x 35A	209
650 x 38A	212
650 x 38B	211
700 x 18C	207
700 x 19C	208
700 x 20C	209
700 x 23C	210
700 x 25C	211
700 x 28C	214
700 x 30C	217
700 x 32C	216
700C Tubulaire	213
700 x 35C	217
700 x 38C	218
700 x 40C	220

La taille du pneu est habituellement indiquée sur le coté des pneus.

La préparation est terminée.
(A ce point, l'écran affichera la mesure du temps)

Opérations du compteur

Sélection d'un mode d'affichage (bas de l'écran).

Appuyez sur le bouton MODE pour modifier les fonctions de l'affichage inférieur.

Heure - Dans "temps écoulé", appuyez et maintenez le bouton MODE pendant deux secondes pour afficher l'heure. Appuyez de nouveau sur le bouton MODE pour retourner à « temps écoulé ».

Distance de parcours 1 et 2 - Le compteur dispose de deux distances de parcours. La distance de parcours 2 est réinitialisée indépendamment. Elle peut être utilisée pour enregistrer une distance pendant une sortie ou pendant des trajets de plusieurs jours. Dans distance de parcours 1, appuyez et maintenez le bouton MODE pour sélectionner la distance 2. Vous continuerez à visualiser cette distance, à moins de sélectionner distance 1 en utilisant la même procédure.

Début et fin des mesures.

Le compteur peut être programmé pour fonctionner en MODE MANUAL ou en MODE AUTO TIME. En mode manuel, vous devez appuyer sur le bouton START/STOP pour démarrer ou arrêter le chronomètre et enregistrer les distances et les vitesses moyennes. Dans le mode Auto Time (AT) le compteur démarre ou arrête le chronomètre en fonction du signal provenant du capteur. Lorsque la vitesse est détectée par le compteur, et que le chronomètre est en route, le km/h ou mph va clignoter. La vitesse apparaîtra sur l'écran du compteur et l'odomètre enregistrera, que le chronomètre soit en route ou non.

• Mode Auto Time (Mesure automatique)

En mode AUTO TIME, les lettres (AT) vont apparaître sur l'écran du compteur. Le temps écoulé, la moyenne et la distance sont enregistrés automatiquement, et le chronomètre s'arrête quand la vitesse s'arrête. Dans ce mode, le bouton START/STOP ne fonctionne pas.

• Mesures manuelles

Lorsque l'icône (AT) n'apparaît pas à l'écran, vous pouvez démarrer ou arrêter la mesure en appuyant sur le bouton START/STOP.

Lorsque vous appuyez sur le bouton, les mesures du temps écoulé, de la vitesse moyenne de la distance de trajet 1 et 2 sont mise en route et s'arrêtent en appuyant à nouveau sur le bouton.

• Comment activer ou désactiver le mode auto.

Appuyez sur le bouton SET à l'arrière du compteur pendant que le temps écoulé, la vitesse moyenne, la distance du trajet 1 et 2 sont affichés, et l'icône (AT) s'allume (activé) ou s'éteint (désactivé).

Réinitialisez le temps écoulé, la distance des parcours la vitesse moyenne et la vitesse Max.

Appuyez et maintenez les boutons MODE et START/STOP pendant 2 secondes pour réinitialiser les fonctions de temps écoulé, distance de trajet 1, vitesse moyenne ou maximale. L'odomètre et la distance de trajet 2 ne sont pas réinitialisés. Voir ci-dessous pour plus de détails.

• Réinitialisez la distance de parcours 2

La distance de parcours 2 est réinitialisée indépendamment. Lorsque la distance de parcours 2 est à l'écran, appuyez et maintenez les boutons MODE et START/STOP pour réinitialiser.

Fonctions du compteur

• Fonction d'économie d'énergie

Lorsque aucun signal n'est reçu pendant environ 1 heure, le compteur passe en mode économie d'énergie et affiche uniquement l'heure. Lorsqu'un bouton est appuyé ou que la roue tourne, l'écran du compteur réapparaît.

• Deux tailles de pneu

Vous pouvez programmer deux circonférences de pneu, (A) et (B), et pouvez facilement basculer de A à B et vice versa pour permettre l'utilisation sur deux vélos qui ont des tailles de pneu différentes. Le programme du compteur pour la circonférence (B) est prévu pour des petites vitesses. Nous recommandons de l'utiliser pour un VTT.

• Faites passer le temps écoulé, la vitesse moyenne et la vitesse maximale dans l'affichage supérieur.

Vous pouvez déplacer l'affichage du temps écoulé, de la vitesse moyenne et maximale dans l'affichage supérieur pour les visualiser plus facilement. Appuyez sur le bouton START/STOP pendant 2 sec et l'affichage inférieur va apparaître dans l'affichage supérieur. Maintenez à nouveau le bouton START/STOP pendant 2 sec. et l'affichage retourne à la configuration normale.

Dépannage

Aucun affichage.

Est ce que la pile est vide ? Remplacez la pile avec une pile neuve et refaites toute la procédure d'initialisation.

Des données étranges apparaissent

Effectuez toute la procédure d'initialisation (Notez le chiffre de l'Odomètre si possible avant d'effectuer toute la procédure d'initialisation et entrez le manuellement après avoir choisi l'unité de mesure).

Les mesures ne démarrent pas lorsque l'on appuie sur le bouton START/STOP.

Est ce que l'icône (AT) est activée ? Arrêtez le mode auto pour activer le bouton START/STOP et lancer ou arrêter manuellement les mesures.

Les données concernant la vitesse ne sont pas affichées.

(Si les données concernant la vitesse ne sont pas affichées, court-circuitez les points de contact avec une plaque de métal. Si le compteur détecte ce court-circuit, le compteur fonctionne normalement et la cause du problème provient probablement du support et du capteur.)

Est ce que l'écart entre le capteur et l'aimant est trop grand ? (doit être inférieur ou égal à 5 mm) Est ce que la marque sur le capteur s'aligne avec le centre de l'aimant ? Réglez la position de l'aimant et du capteur.

Assurez-vous que les points de contact du support ou du compteur ne sont pas sales. Nettoyez les points de contact.

Est ce que le fil n'est pas cassé ? Même si l'extérieur du fil à l'air normal, il est possible que le fil soit cassé. Remplacez l'ensemble du support et du capteur.

Entretien

• Pour nettoyer le compteur ou les pièces, utilisez un détergent neutre avec un chiffon doux et essuyez-le avec un chiffon sec.

Remplacer la pile

Lorsque l'affichage devient sombre, remplacez la pile. Si vous voulez conserver et utiliser la valeur actuelle de l'odomètre, écrivez la avant de remplacer la pile.

• Insérez une pile au lithium CR2032 dans le compteur, avec la marque (+) vers le haut.

• Après avoir remplacé la pile, effectuez la configuration nécessaire en suivant les instructions données dans « Réglage du compteur ».

icône d'unité de mesure

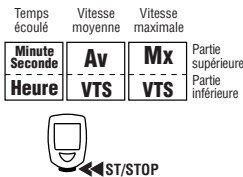
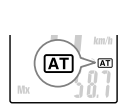
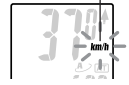

Affichage des mesures

Vitesse 0.0 (4.0) - 105.9 km/h [0.0 (3.0) - 65.9 mph]

flèche de l'allure moyenne
Elle montre que la vitesse actuelle est plus ou moins rapide que la vitesse moyenne.

Plus rapide ▲ Moins rapide ▼

icône du mode auto
Lorsqu'elle est allumée, les mesures commencent ou s'arrêtent automatiquement.

icône Roue
Indique quels paramètres de roue sont sélectionnés.

Illustrations de la sélection de mode (bas de l'écran)

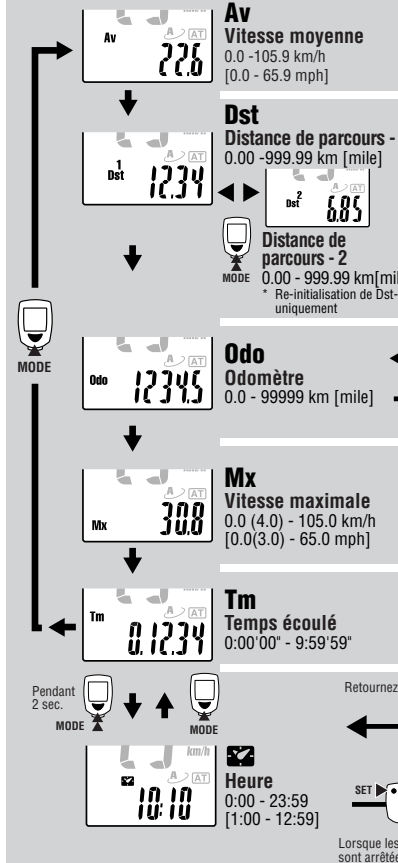

Ecran d'économie d'énergie

(Lorsque aucun signal n'est reçu pendant environ 1 heure, le compteur bascule dans le mode d'économie d'énergie)

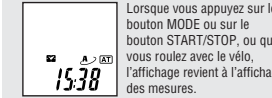

Vous pouvez programmer deux tailles de pneu et utiliser l'une des deux. Route VTT

Comment sélectionner la taille de pneu (A) ou (B)
Lorsque des données autres que Odo s'affichent

Continuez à appuyer sur le bouton pendant deux secondes.

Lorsque les données Odo s'affichent

Entrer la circonférence du pneu

Plaque de paramètres : 100 - 300 cm

Retourner à Odo

Lorsque les mesures sont arrêtées

Augmentez le nombre Réduisez le nombre

Régler l'heure

Le système sur 24 heures ou sur 12 heures doit être utilisé respectivement avec l'unité km/h ou mph

Retournez à l'affichage de l'heure

Lorsque les mesures sont arrêtées. Réglez l'heure Réglez les minutes

Spécifications

- Durée de vie de la pile : ----- Une pile au lithium (CR2032), Env. : 3 ans (env. : 1 heure par jour d'utilisation)
- Système de contrôle : ----- Une puce de micro-ordinateur 4 bits (avec un oscillateur à cristal)
- Affichage : ----- Affichage à cristaux liquides
- Système de capteur : ----- Capteur magnétique sans contact
- Plage de circonférence de pneu : ----- 100 cm - 300 cm (valeur initiale - A:210 cm B:205 cm)
- Plage de température de fonctionnement : -- 0°C - 40°C
- Dimension et poids (compteur) : ----- 38 x 54 x 17.5 mm / 28 g
- * La durée de vie de la pile chargée en usine peut être plus courte que les spécifications indiquées ci-dessus.
- * Les spécifications et le design peuvent être modifiés sans notification préalable.

Garantie limitée

2 ans de garantie : Tête du compteur uniquement (en excluant les pièces et la détérioration de la pile)

Si un quelconque problème ou dommage se produit au cours d'une utilisation normale, le compteur sera réparé ou remplacé sans frais. Ecrivez votre nom, adresse, numéro de téléphone ou adresse email, date d'achat et le problème, et faites les nous parvenir ainsi que le produit à l'adresse ci-dessous la plus proche. Les frais de transport doivent être pris en charge par le client. Après la réparation, le produit sera renvoyé au client.

CAT EYE CO., LTD. 2-8-25, Kuwazu, Higashi Sumiyoshi-ku, Osaka 546-0041 Japan
Attn.: CAT EYE Customer Service Section
Service & Research Address for United States Consumers:
CAT EYE Service & Research Center
1705 14th St. 115 Boulder, CO 80302
Tel: 303-443-4595
Fax: 303-473-0006
Numéro gratuit: 800-5CATEYE
e-mail: service@cateye.com
URL: http://www.cateye.com

* Les pièces sont disponibles comme indiqué ci-dessous.

Pièces standard	#169-9300 [169-9305] Ensemble de support de capteur [long]	#169-9755 Kit de fixation	#169-9691 Aimant de roue
	#169-9350 Ensemble Fil et support de haute résistance	#169-9302 [169-9307] Ensemble de support pour fixation centrée [long]	#166-5150 Batterie au lithium (CR2032)
Pièces en option	#169-9303 Ensemble de support de capteur pour guidon Aéro	#169-9760 Aimant pour roue en composite	
	#169-9304 Ensemble de support de fixation pour potence		

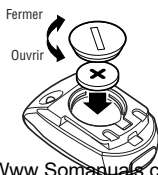



CAT EYE MITY 8

CYCLOCOMPUTER
CC-MT400

G: Bedienungsanleitung

MITY 8



Patentnummern 4633216/4642606/5226340/5236759 Patent und Entwurf,
Pat. Pending, Copyright © 2002 CAT EYE Co., Ltd.



Bitte lesen Sie diese Anweisungen vorsichtig durch, so dass Sie die Funktionen dieses Produkts verstehen, bevor Sie versuchen den CAT EYE MITY 8 Computer zu installieren und zu benutzen.

Bitte werfen Sie die Bedienungsanleitung nicht weg, sondern bewahren Sie diese an einem leicht zugänglichen Ort.

Installation des Computers an ihrem Fahrrad

Der Computer wird mit den folgenden Teilen geliefert.

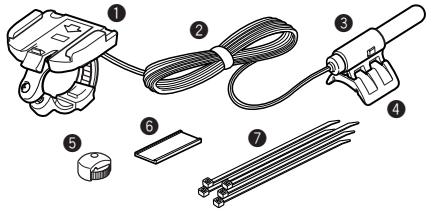

- 1 Halter
- 2 Kabel
- 3 Sensor
- 4 Sensor Gummipolster
- 5 Magnet
- 6 Gummipolster für Halter
- 7 Kabelbinder (5 Stück)

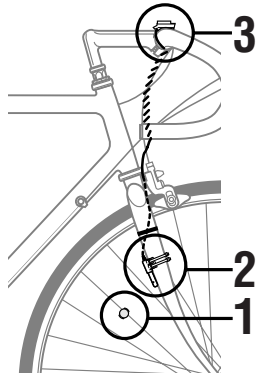

1 Montieren Sie den Magnet

5 auf einer Speiche des Vorderrads, sodass die Oberfläche des Magnets auf den Sensor ausgerichtet ist.

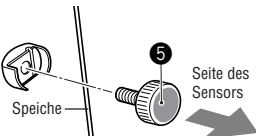

2 Installieren Sie den Sensor

3 und justieren Sie dem Zwischenraum zwischen dem Magnet und dem Sensor. Befestigen Sie den Sensor an einer geeigneten Stelle und in der richtigen Richtung. Benutzen Sie dafür die größeren Kabelbinder 7.

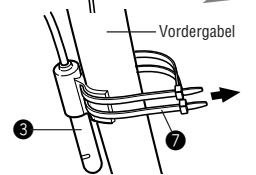

Wichtiger Hinweis

Installieren Sie den Sensor 3 in einer geeigneten Position, so dass die Mitte des Magnets 5 auf die markierte Linie des Sensors ausgerichtet ist, wenn das Rad dreht.

Wichtiger Hinweis

Drehen Sie den Sensor auf der vorderen Gabel, sodass der Zwischenraum zwischen dem Sensor und dem Magnet 5 lediglich 5 mm beträgt und befestigen Sie diesen mit den Kabelbinder.

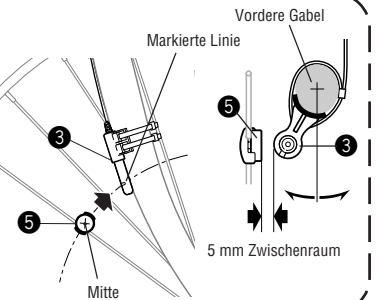

3 Installation des Halters

Befestigen Sie das Kabel an der Vordergabel mit den kleinen Kabelbinder 7 und wickeln Sie es um das Bremskabel, welches zum Lenker führt.

Plazieren Sie das Gummipolster 6 auf dem Halter 1 und befestigen Sie den Halter am Lenker mit der Schraube. Schieben Sie den Computer in den Halter 1, bis Sie ein klickendes Geräusch hören. Die Kontaktpunkte werden automatisch geschlossen. Falls Sie den Computer entfernen müssen, dann schieben Sie diesen vorwärts während Sie gleichzeitig den Hebel andrücken.

Hinweis Stellen Sie sicher, dass das Kabel lang genug ist, besonders in den Bereichen die markiert sind mit , sodass der Lenker nach links und nach rechts gedreht werden kann, ohne an dem Draht zu ziehen.

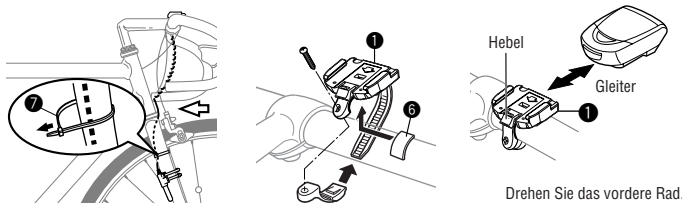

4 Test der Grundfunktionen

Geben Sie dem vorderen Rad eine langsame Drehung und sehen Sie ob der Computer die Geschwindigkeit anzeigt.

Hinweis Falls der Computer keine Geschwindigkeit anzeigt, überprüfen Sie bitte die Position des Magnets und die Ausrichtung mit dem Sensor.



Vorsicht!

• Geben Sie acht auf die Straße, den Fahrradweg oder den Pfad auf dem Sie fahren. Lassen Sie Ihre Aufmerksamkeit nicht durch den Computer ableiten.

• Stellen Sie sicher, dass der Magnet, der Sensor und der Halter sicher an Ihrem Fahrrad befestigt sind. Überprüfen Sie die Befestigung dieser Teile regelmäßig, um sicherzustellen dass die Schrauben sich nicht gelockert haben.

• Halten Sie die Batterien aus der Reichweite von kleinen Kindern. Entsorgen Sie die Batterien gemäß den lokalen Bestimmungen.



Wichtiger Hinweis

• Eine längere Aussetzung an Sonnenlicht ist zu vermeiden. Versuchen Sie niemals den Computer auseinander zu nehmen.

• Benutzen Sie niemals Verdünnern, Benzol oder Alkohol um die Oberfläche des Computers zu reinigen. Sie können die Oberfläche ihres Computers damit beschädigen.

Computersetup (für die erste Nutzung oder nach Ersatz der Batterie)

1 Rücksetzung

Betätigen Sie die 3 Schalter MODE, START/STOP und SET gleichzeitig.

* Diese Prozedur muss bei der ersten Nutzung und jedesmal nach dem Ersetzen der Batterien durchgeführt werden, um stabile Messwerte zu erhalten.

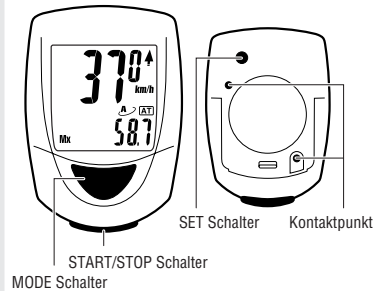
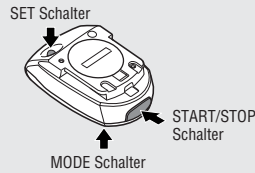

2 Selektion der Messeinheit

Betätigen Sie den MODE Schalter, um die Messeinheit für Kilometer (kmh) oder Meilen (mph) zu definieren.

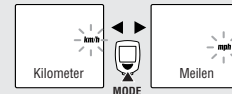

Wählen Sie eine der folgenden Optionen.

- Falls Sie den aktuellen Stand des Kilometerzählers eingeben wollen, dann Drücken Sie den MODE Schalter für zwei Sekunden und geben danach den Stand ein.
- Falls Sie den Kilometerzähler auf Null einstellen wollen, dann drücken Sie den START/STOP Schalter.

Der Umfang des Reifens muss Ihnen vorher bekannt sein (Länge in cm).



L cm

Bitte ziehen Sie die Tabelle in dieser Bedienungsanleitung zu Rat, um den ungefähren Umfang ihres Reifens zu ermitteln.

Kilometerzähler auf Null einstellen.

Den gegenwärtigen Stand des Kilometerzählers beibehalten

(der Kilometerzähler startet ab den Stand Sie eingegeben haben).

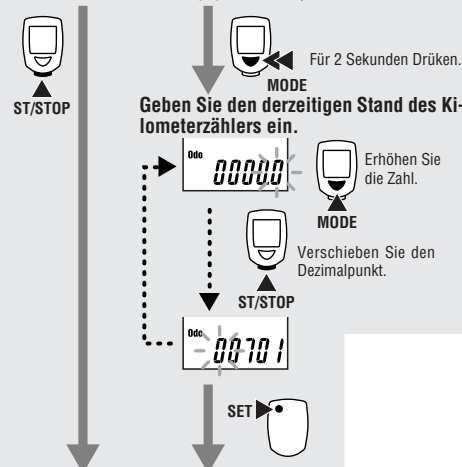

3 Raddurchmesser einstellen

Der Raddurchmesser wird in cm eingestellt.

Hinweis Für eine einfache Einstellung benutzen Sie die Tabelle auf der rechten Seite.

Die Einstellung wird abgeschlossen durch die Betätigung des SET Schalters.

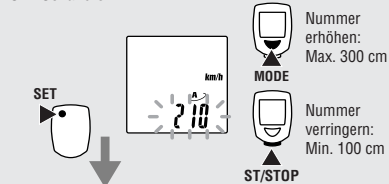

Reifengröße	Umfang(cm)
ETRTO 14 x 1.50	102
14 x 1.75	106
16 x 1.50	119
47-305 16 x 1.75	120
18 x 1.50	134
18 x 1.75	135
47-406 20 x 1.75	152
20 x 1-3/8	162
22 x 1-3/8	177
22 x 1-1/2	179
24 x 1	175
24 x 3/4 Schlauchreifen	178
24 x 1-1/8	179
24 x 1-1/4	191
47-507 24 x 1.75	189
24 x 2.00	192
24 x 2.125	196
26 x 7/8	192
23-571 26 x 1(59)	191
26 x 1(65)	195
26 x 1.25	195
26 x 1-1/8	190
37-590 26 x 1-3/8	207
26 x 1-1/2	210
26 x 1.40	200
40-559 26 x 1.50	201
47-559 26 x 1.75	202
50-559 26 x 1.95	205
54-559 26 x 2.00	206
57-559 26 x 2.10	207
26 x 2.125	207
26 x 2.35	208
26 x 3.00	217
27 x 1	215
27 x 1-1/8	216
32-630 27 x 1-1/4	216
27 x 1-3/8	217
650 x 35A	209
650 x 38A	212
650 x 38B	211
18-622 700 x 18C	207
700 x 19C	208
20-622 700 x 20C	209
23-622 700 x 23C	210
25-622 700 x 25C	211
28-622 700 x 28C	214
700 x 30C	217
32-622 700 x 32C	216
700 Schlauchreifen	213
37-622 700 x 35C	217
700 x 38C	218
40-522 700 x 40C	220

Vorbereitungen beendet.
(In diesem Status wird der Bildschirm die Uhrzeit anzeigen)

Die Größe ihres Reifens wird meistens auf der Seite des Reifens angezeigt.

Betrieb des Computers

Auswahl des Displaymodus für die Datenanzeige (unten am Bildschirm).

Drücken des Schalters MODE verändert die Funktion der Unteranzeige. Uhrzeit / Gesamtzeit: Drücken und halten Sie den Schalter MODE für zwei Sekunden um die Uhrzeit anzuzeigen. Erneutes Drücken des Schalters MODE kehrt zurück zur Anzeige der Gesamtzeit in der Unteranzeige.

Fahrdistanz 1 und 2 – Der Computer kann zwei verschiedene Fahrdistanz speichern. Fahrdistanz 2 wird unabhängig zurückgestellt. Dieser Zähler dient vor allem zum messen von Teilstrecken. Drücken und Halten Sie den MODE Schalter in der Funktion Fahrdistanz 1, um Fahrdistanz 2 zu selektieren. Diese Fahrdistanz wird solange angezeigt, bis die Funktion zurück zu der Fahrdistanz 1 unter Nutzung derselben Prozedur verändert wird.

Start oder Stopp von Messungen.

Der Computer kann entweder auf MANUAL MODE (manuellen Modus) oder AUTO TIME MODE (automatischer Zeitmodus) programmiert werden. In dem manuellen Modus müssen Sie den START / STOP Schalter Drücken um den Zeitmesser an- oder auszustellen, mit dem die Distanz und die durchschnittliche Geschwindigkeit gemessen werden. In dem Auto Time (AT) Modus wird der Computer den Zeitmesser gemäß eines Signals vom Sensor an- oder ausstellen.

Wenn der Zeitmesser aktiv ist und der Computer eine Geschwindigkeit feststellt, dann wird die Anzeige "km/h" oder "mph" blinken. Die Geschwindigkeit wird auf dem Bildschirm des Computers angezeigt und der Kilometerzähler wird die gefahrene Distanz festhalten, ungeachtet ob der Zeitmesser aktiv oder inaktiv ist.

• Auto Time Modus (automatische Messungen)

In dem AUTO TIME Modus werden die Buchstaben (AT) auf dem Bildschirm des Computers angezeigt. Die Laufzeit, die durchschnittliche Geschwindigkeit und die Distanz werden automatisch festgehalten und der Zeitmesser pausiert, wenn keine Geschwindigkeit mehr gemessen wird. In diesem Modus ist der START/STOP Schalter nicht aktiv.

• Manuelle Messungen

Wenn das Piktogramm (M) nicht auf dem Bildschirm erscheint, dann können Sie Messungen starten oder stoppen, indem Sie den START/STOP Schalter Drücken. Mit einer ersten Betätigung dieses Schalters werden die Messungen für die Laufzeit, die durchschnittliche Geschwindigkeit, sowie die Fahrdistanz 1 und 2 gestartet, und werden mit einer zweiten Betätigung des Schalters wieder gestoppt.

• Wie der Auto-Mode Modus an- ausgestellt wird

Wenn Sie den SET Schalter auf der Rückseite des Computers Drücken, während die Laufzeit, die durchschnittliche Geschwindigkeit, und die Fahrdistanz 1 oder 2 angezeigt werden, dann leuchtet das Piktogramm (M) und ist an(ON), oder abgestellt (OFF).

Rücksetzung der Laufzeit, Fahrdistanz, durchschnittliche Geschwindigkeit und maximalen Geschwindigkeit.

Um die Laufzeit, Fahrdistanz, durchschnittliche Geschwindigkeit und maximale Geschwindigkeit zurückzusetzen, Drücken und Halten Sie den MODE und den START/STOP Schalter für zwei Sekunden, während eines dieser Funktionen aktiv ist. Der Kilometerzähler und die Fahrdistanz 2 werden nicht zurückgesetzt. Siehe unten für weitere Details.

• Rücksetzung von Fahrdistanz 2

Fahrdistanz 2 wird unabhängig von den anderen Funktionen zurückgesetzt. Wenn die Fahrdistanz 2 am Bildschirm angezeigt wird, Drücken und Halten Sie den MODE und den START/STOP Schalter um die Rücksetzung auszuführen.

Computer Funktionen

• Energiesparfunktion

Wenn der Computer während einer Stunde keine Signale empfangen hat dann wird der Energiesparmodus aktiviert und lediglich die Uhrzeit angezeigt. Falls irgendein Schalter betätigt wird oder das Rad sich dreht, dann wird der Bildschirm des Computers wieder aktiviert.

• Zwei Reifengrößen

Um das System auf unterschiedlichen Fahrrädern mit unterschiedlichen Reifengrößen benutzen zu können, kann man zwei unterschiedlich große Reifen, (A) und (B), programmieren und auf einfache Weise zwischen diesen beiden Größen hin- und herschalten. Das Programm des Computers für den Umfang (B) ist für die Nutzung bei niedrigeren Geschwindigkeiten programmiert. Wir empfehlen die Nutzung dieser Einstellung für Geländefahrer.

• Laufzeit, durchschnittliche Geschwindigkeit und maximale Geschwindigkeit nach dem oberen Display umschalten.

Für eine bessere Übersicht kann die Anzeige der Laufzeit, der durchschnittliche Geschwindigkeit und der maximalen Geschwindigkeit auf den oberen Display umgestaltet werden. Drücken und Halten Sie den START/STOP Schalter für zwei Sekunden, wonach die Unteranzeige in dem oberen Display erscheinen wird. Drücken und Halten Sie den START/STOP Schalter nochmals für zwei Sekunden um das Display in den Standard Modus zurückzusetzen.

Fehlersuche und -beseitigung

- Problem:** Keine Anzeige auf dem Display.
Ist die Batterie leer?
Ersetzen Sie die Batterie mit einer neuen und führen Sie die Rückstellungsprozedur aus.
- Problem:** Ungewöhnliche Daten werden angezeigt
Führen Sie Rückstellungsprozedur aus (falls möglich, notieren Sie den Stand des Kilometerzählers bevor Sie die Rückstellungsprozedur ausführen, sodass Sie diesen Wert manuell wieder eingeben können, nachdem Sie die Messeinheit ausgewählt haben).
- Problem:** Der Messvorgang wird nicht aktiviert wenn der START/STOP Schalter gedrückt wird.
Ist das Piktogramm (M) ON zu sehen?
Schalten Sie Auto-Mode ab, sodass die Messungen durch manuelle Betätigung des Schalters aktiviert oder abgestellt werden können.
- Problem:** Keine Geschwindigkeitsdaten werden angezeigt.
(Falls keine Geschwindigkeitsdaten angezeigt werden, dann kann es sein, dass die Kontaktpunkte kurzgeschlossen sind. Falls dieser Kurzschluss von dem Computer erkannt wird, dann funktioniert der Computer normal und das Problem kann möglicherweise durch den Halter und den Sensor verursacht werden.)
Ist der Zwischenraum zwischen dem Sensor und dem Magnet zu groß?
(Dieser Zwischenraum sollte 5 mm betragen).
Ist die maskierte Linie des Sensors auf die Mitte des Magnets ausgerichtet?
Korrigieren Sie die Position des Magnets und des Sensors.
Stellen Sie sicher, dass die Kontaktpunkte des Halters oder das Hauptkörpers nicht schmutzig sind.
Reinigen Sie die Kontaktpunkte.
Ist das Kabel defekt? Das Kabel kann unterbrochen sein, auch wenn es äußerlich normal aussieht.
Tauschen Sie den Halter und den Sensor gegen neue Teile aus.

Wartung

• Benutzen Sie ein verdünntes Reinigungsmittel und ein weiches Tuch um den Computer und die angeschlossenen Teile zu reinigen. Wischen Sie die gereinigten Teile danach mit einem trockenen Tuch ab.

Ersatz der Batterie

Die Batterie muss ersetzt werden, wenn die Anzeige verdunkelt. Falls Sie den aktuellen Wert des Kilometerzählers bewahren wollen, dann müssen Sie die Kilometerzahl vor der Entfernung der Batterie aufschreiben.
• Stecken Sie eine Lithiumbatterie (CR2032) in den Computer, mit dem (+) Zeichen nach oben.
• Der Computer muss gemäß den Anweisungen in dem Abschnitt "Computer-setup" neu initialisiert werden, nachdem die Batterie ausgetauscht wurde.

Piktogramm für die Messeinheit

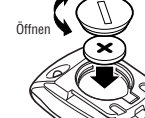
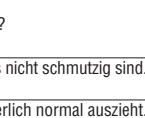
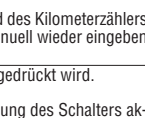
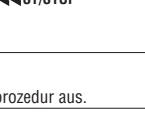
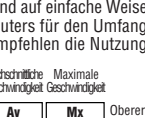
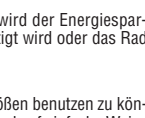
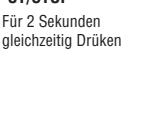
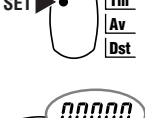
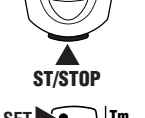
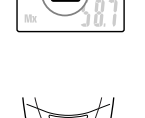
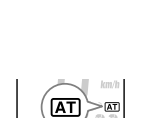
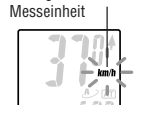

Messung Display

Geschwindigkeit 0.0 (4.0) - 105.9 km/h [0.0 (3.0) - 65.9 mph]

Durchschnitt Tempo Pfeil
Dies zeigt an, dass die gegenwärtige Geschwindigkeit schneller oder langsamer als die durchschnittliche Geschwindigkeit ist.
Schneller ↑ Langsamer ↓

Auto-mode Piktogramm
Wenn dieses Piktogramm erleuchtet ist, dann werden Messungen automatisch gestartet oder gestoppt.

Rad Piktogramm
Zeigt an welche Einstellung für das Rad selektiert wurde.

Beispiele des selektierten Modus (unten am Display)

- Av Durchschnittliche Geschwindigkeit** 0.0 - 105.9 km/h [0.0 - 65.9 mph]
- Dst Fahrdistanz - 1** 0.00 - 999.99 km [Meilen]
- Fahrdistanz - 2** 0.00 - 999.99 km [Meilen]
- Odo Kilometerzähler** 0.0 - 99999 km [Meilen]
- Mx Maximum Geschwindigkeit** 0.0 (4.0) - 105.0 km/h [0.0(3.0) - 65.0 mph]
- Tm Laufzeit** 0:00'00" - 9:59'59"
- Uhr** 0:00 - 23:59 [1:00 - 12:59]

Energiesparender Bildschirm
(Der Computer schaltet um auf einen energiesparenden Modus, wenn kein Signal innerhalb einer Stunde empfangen wurde)

Falls Sie den MODE oder den START/STOP Schalter betätigen oder auf dem Fahrrad fahren, dann wird das Display wieder aktiviert und die Messungen werden wieder angezeigt.

Sie können zwei unterschiedliche Reifengrößen programmieren und selektieren, welche von beiden Sie benutzen möchten. Road (Straße) MTB (Gelände)

Auswahl der Reifengrößen (A) oder (B)
Wenn andere Daten als die Kilometerzahl (Odo) angezeigt werden: Drücken und Halten Sie den Schalter für zwei Sekunden.
Wenn die Kilometerzahl angezeigt wird: Drücken und Halten Sie die Schalter gleichzeitig für zwei Sekunden.

Eingabe des Reifenumfangs
Einstellungsbereich: 100 - 300 cm
Zurück zum Kilometerzähler (Odo) SET
Wenn die Messungen gestoppt sind: Nummer erhöhen / Nummer verringern

Uhrzeit einstellen
Das 24- oder das 12-Stunden-System muss entsprechend mit den Einstellungen "km/h" oder "mph" eingestellt werden.
Zurück zu der Uhranzeige SET
Die Nummer erhöhen
Stunde einstellen / Minuten einstellen

Technische Daten

- Lebensdauer der Batterie : ----- Eine Lithiumbatterie (CR2032), ca. 3 Jahre (bei einer durchschnittlichen Nutzung von einer Stunde pro Tag)
- Steuerungssystem : ----- 4-bit 1-chip Mikrocomputer (mit Quarz-Taktgeber)
- Display : ----- LCD-Schirm
- Sensorsystem : ----- Kontaktloser magnetischer Sensor
- Bereich des Reifenumfangs : ----- 100 cm - 300 cm (Ersteinstellung - A:210 cm B:205 cm)
- Bereich der Betriebstemperatur : ----- 0°C - 40°C
- Dimensionen und Gewicht (Computer) : -- 38 x 54 x 17.5 mm / 28 g
- * Die Lebensdauer der mitgelieferten Batterie kann möglicherweise kürzer sein, als der oben genannte Wert.
- * Die technischen Daten und der Entwurf können ohne vorherige Benachrichtigung abgeändert werden.

Begrenzte Garantie

2 Jahre Garantie auf das Computergerät selbst (exklusive der angeschlossenen Teile und der Batterie).

Der Computer wird kostenlos ersetzt oder repariert, falls Fehler oder Probleme während einer normalen Nutzung auftreten. Schicken Sie das Gerät an die nächste der unten angegebenen Adressen zurück, unter Angabe Ihres Namens, Ihrer vollständige Adresse, der Telefonnummer oder E-Mail-Adresse wo Sie zu erreichen sind, dem Einkaufsdatum und einer Beschreibung des Fehlers oder Problems. Transportkosten gehen zu Ihren Lasten. Das Produkt wird nach der Reparatur an Sie zurückgeschickt.

CATEYE CO., LTD. 2-8-25, Kuwazu, Higashi Sumiyoshi-ku, Osaka 546-0041 Japan
z. Hdn.: CAT EYE Customer Service Section
Für Kunden in den USA:
CAT EYE Service & Research Center
1705 14th St. 115 Boulder, CO 80302
Telefon: 001 303-443-4595 Gebührensches Telefon: 800-5CATEYE
Fax: 001 303-473-0006 E-mail: service@cat-eye.com
Website: URL: http://www.cat-eye.com

* Die an Kunden lieferbaren Zubehöerteile werden unten angegeben.

Standardteile	#169-9300 [169-9305] Halter-Sensor Bausatz (lang)	#169-9755 Befestigungssatz	#169-9691 Radmagnet
	#169-9350 Extra dickes Hochleistungs-kabel, Halter-Sensor Bausatz	#169-9303 Halter-Sensor Bausatz für Aero-Lenkstange	#166-5150 Lithiumbatterie (CR2032)
Zubehöerteile (Option)	#169-9304 Stabhalter- Bausatz	#169-9302 [#169-9307] Halter-Bausatz für Lenkernette (lang)	#169-9760 Magnet für Verbundrad



お使いの前にこの説明書を最後までよくお読みください。
この製品の機能をよく理解された上でご愛用ください。この説明書はお読みになった後も捨てずに、いつでも見られる状態で保管願います。

自転車への取付け

コンピュータ以外に次の部品が付属しています。
全て揃っているか取付け前にご確認ください。

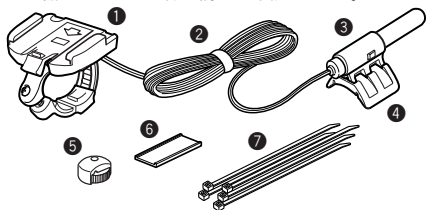

- ① ブラケット
- ② コード
- ③ センサー
- ④ センサーゴム座
- ⑤ マグネット
- ⑥ ゴムパッド
- ⑦ ナイロンタイ (5本)

1 マグネットを取付けます

前輪のスポークにマグネット⑤をマグネット面がセンサーに対面するように取付けます。

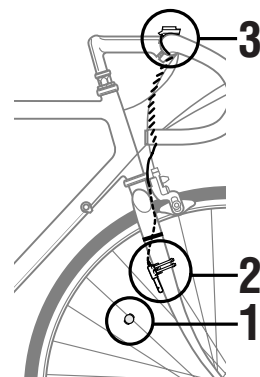

2 センサーを取付けて間隔を調整します

センサー③は位置がズレないように注意してナイロンタイ⑦で固定します。

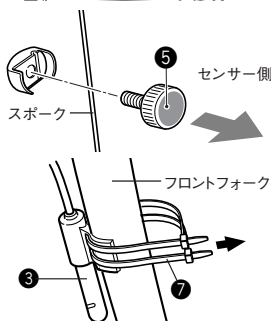

重要 前輪が回転したときマグネット⑤の中心がセンサー③の指示線を通して位置に固定してください。

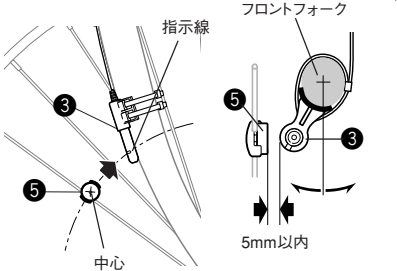

重要 センサーを回転させてマグネット⑤とのすきまが5mm以内になるように調整し、ナイロンタイをしっかりと締めつけます。

3 ブラケットを取付けます

コードはナイロンタイ⑦でフォークに止め、ブレーキケーブルに巻き付けてハンドルまで配線します。

ブラケット①にゴムパッド⑥をはめ、ハンドルにネジでしっかりと固定します。コンピュータを「カチッ」と音がするまで差し込め、接点は自動的に接続されます。外す時はレバーを押しながら前方へスライドします。

注意 ← 部分はハンドルを回したときにコードが引っぱられないように長さを調整します。

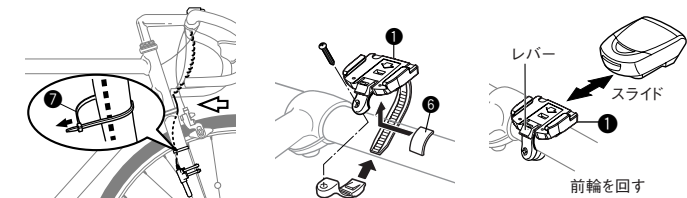

4 動作テストをします。

前輪を軽く回し、コンピュータに速度表示されるか確認します。

注意 速度表示しないときは、マグネットとセンサーの位置関係を再度確認してください。



警告

- ・ 走行中はコンピュータに気を取られないで、安全走行を心掛けてください。
- ・ マグネット・センサー・ブラケットはしっかりと自転車に取付け、定期的にガタやネジの緩みがないか点検してください。
- ・ 使用済みの電池は誤って飲み込まないように管理し、定められた方法で処理してください。



注意

- ・ 炎天下の放置は避けてください。またコンピュータは分解しないでください。
- ・ コンピュータや附属品を拭くときにシンナー、ベンジン、アルコール等は表面を傷めますので使わないでください。

コンピュータの準備(初めて使うとき・電池交換した後)

1 オールクリア操作をします

3つのボタン(MODE・ST/STOP・SETボタン)を同時に押します。
※安定した計測を行うため、初めて使うときや電池交換の後に必ず行います。

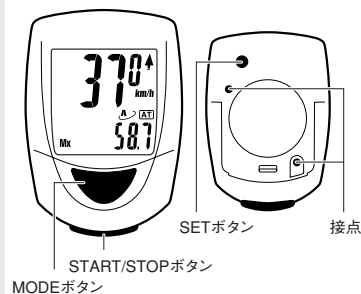
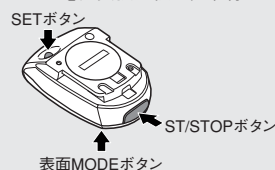

2 計測単位を選択します

MODEボタンでキロメートルかマイルか、計測する単位を選択します。

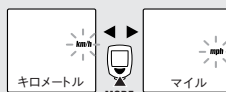

次のどちらかを選択します。

- ・ 今まで使っていたメータの積算距離を引継ぐときはMODEボタンを2秒間押します。続けて今までの積算距離を入力します。
- ・ 積算距離を0からスタートさせる時はST/STOPボタンを押します。

積算距離を0から始めるとき

積算距離を引継ぐとき (積算距離は入力した数値から始まります)

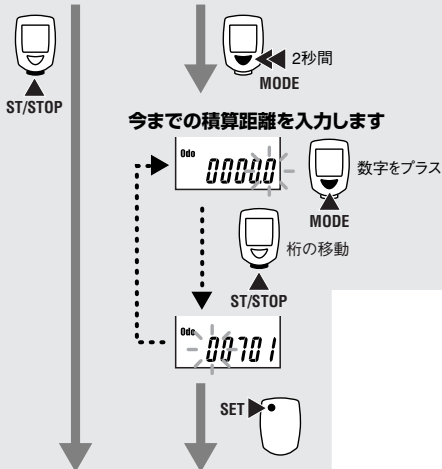

3 タイヤ周長をセット

自転車のタイヤ外周の長さをセンチ単位でセットします。

参考 右のタイヤ周長ガイドを活用すると便利です。SETボタンで確定され設定が完了します。

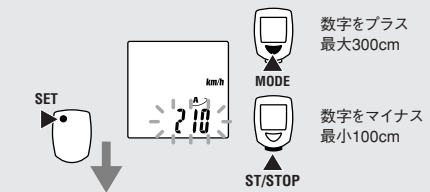

! 予めタイヤの周長 (L cm) を調べます。

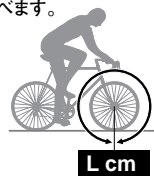

簡易的には
タイヤ周長ガイド を活用してください。

タイヤサイズ	L(cm)
14 x 1.50	102
14 x 1.75	106
16 x 1.50	119
16 x 1.75	120
18 x 1.50	134
18 x 1.75	135
20 x 1.75	152
20 x 1-3/8	162
22 x 1-3/8	177
22 x 1-1/2	179
24 x 1	175
24 x 3/4/Tubular	178
24 x 1-1/8	179
24 x 1-1/4	191
24 x 1.75	189
24 x 2.00	192
24 x 2.125	196
26 x 7/8	192
26 x 1(59)	191
26 x 1(65)	195
26 x 1.25	195
26 x 1-1/8	190
26 x 1-3/8	207
26 x 1-1/2	210
26 x 1.40	200
26 x 1.50	201
26 x 1.75	202
26 x 1.95	205
26 x 2.00	206
26 x 2.10	207
26 x 2.125	207
26 x 2.35	208
26 x 3.00	217
27 x 1	215
27 x 1-1/8	216
27 x 1-1/4	216
27 x 1-3/8	217
650 x 35A	209
650 x 38A	212
650 x 38B	211
700 x 18C	207
700 x 19C	208
700 x 20C	209
700 x 23C	210
700 x 25C	211
700 x 28C	214
700 x 30C	217
700 x 32C	216
700C Tubular	213
700 x 35C	217
700 x 38C	218
700 x 40C	220

コンピュータの操作

選択(下段)データの切替え

MODEボタンを押すと選択データは右図(計測画面)の順に切替ります。走行時間を表示してMODEボタンを2秒間押し続けると時刻に切替ります。MODEボタンを押すと走行時間に戻ります。走行距離を表示してMODEボタンを2秒間押し続けると走行距離の1と2を切替えることができます。1と2は次に切替えるまで選択したほうが表示されます。

計測のスタート/ストップ

計測中は計測単位アイコン(km/hまたはmph)が点滅します。積算距離と最高速度は計測の開始・停止にかかわらず更新されます。計測は手動と自動に切替えることができます。

●オートモード(自動計測)

画面に $\overline{\text{AT}}$ アイコンが点灯しているときは計測を自動で行います。これをオートモードと呼び車輪の動きを検知して自動的に計測のスタートとストップを行います。 $\overline{\text{AT}}$ が点灯している時はST/STOPボタンで計測をスタート・ストップできません。

●手動計測

画面の $\overline{\text{AT}}$ アイコンが消灯している時はST/STOPボタンを使って計測のスタートとストップをします。ボタンを押すと走行時間・平均速度・走行距離1・走行距離2の計測を開始し、もう一度押すと停止します。

●オートモードをオンまたはオフするには

走行時間・平均速度・走行距離の1または2を表示して、裏面のSETボタンを押します。 $\overline{\text{AT}}$ アイコンが点灯(オン)または消灯(オフ)に切替ります。

走行時間、走行距離、平均速度、最高速度のリセット

積算距離・走行距離2以外の表示の時、MODEボタンとST/STOPボタンを同時に2秒押し続けると、走行距離1・走行時間・最高速度・平均速度のデータをゼロに戻します。積算距離・走行距離2はリセットされません。

●走行距離2のリセット(単独リセット)

走行距離2を表示してMODEボタンとST/STOPボタンを同時に2秒押し続けると、走行距離2のデータだけがリセットされます。

コンピュータの機能

●節電機能

約1時間無信号状態が続くと時刻だけの節電画面になります。ボタンを押すか、走り出すと計測画面に戻ります。

●デュアルタイヤ周長

このコンピュータはAとBの2つのタイヤ周長が登録できます。タイヤ周長AとBは簡単に切替えができ、タイヤサイズが違う2台の自転車とコンピュータを共有できます。周長Bは低速走行用にプログラムしており、MTBでの使用をおすすめします。

●走行時間・平均速度・最高速度を大きく表示させる

Tm・Av・Mxの3つのデータは上段に表示して大きく見ることができます。大きく見たいデータを表示してST/STOPボタンを2秒間押し続けると上下段のデータが入替ります。同じ操作で元に戻ります。

走行時間の場合には下段には速度ではなく「時」が表示されます。

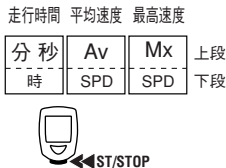

トラブルと処理

全く表示がない。

電池が消耗していませんか？

新しい電池と交換し、オールクリアをしてください。

異常な表示がでる。

オールクリアをしてください。(可能な場合はオールクリア操作の前に積算距離(Odo)データを書き留め、計測単位選択後に手入力します)

ST/STOPボタンを押しても計測を開始しない。

画面に $\overline{\text{AT}}$ アイコンが点灯していませんか？

ボタン操作で計測をスタート・ストップするにはオートモードをオフにしてください。

スピード表示がない

(スピード表示が出ないとき、本体の接点を金属片で数回ショートさせます。このテストで計測されるとコンピュータは正常で、ブラケット/センサー側の問題と考えられます。)

センサーとマグネットの距離が離れすぎていませんか？(間隔5mm以内)

センサーの指示線とマグネットの中心がずれていませんか？

マグネット・センサーの位置を調整直してください。

本体あるいはブラケットの接点に何か付いていませんか？

接点を拭いてください。

コードが断線していませんか？ 外観上異常がなくても断線している場合も考えられます。

ブラケットセンサーセットを新しいものと交換してください。

メンテナンス

・コンピュータや付属品が汚れたら、薄い中性洗剤で湿らせた柔らかい布で拭いた後、から拭きしてください。

電池の交換

表示が薄くなってきたら電池の交換時期です。積算距離を継続するときには必ず電池を取り出す前に現在の積算距離をメモしてください。

・リチウム電池CR2032は準備が見えるように入れます。

・交換後は「コンピュータの準備」の手順に従い、各設定を行います。



計測画面

走行速度 0.0(4.0)-105.9 km/h [0.0(3.0)-65.9 mph]
アベレージベースアロー
走行速度が平均速度より速いか遅いかを表示します 速い▲遅い▼
オートモードアイコン
計測を自動でスタートストップします。
タイヤ周長アイコン
セットされているタイヤ周長を示します。

選択(下段)データの切替え
Av 平均速度 0.0-105.9 km/h [0.0-65.9 mph]
Dst 走行距離-1 0.00-999.99 km [mile] 走行距離-2 0.00-999.99 km[mile] *Dst 2だけの単独リセット
Odo 積算距離 0.0-99999 km [mile]
Mx 最高速度 0.0(4.0)-105.0 km/h [0.0(3.0)-65.0 mph]
Tm 走行時間 0:00'00"-9:59'59"

時刻 0:00-23:59 [1:00-12:59]

節電画面 (約1時間無信号が入らなると節電画面になります)
MODE ボタンとST/STOPボタンのどちらかを押し、走り出すと計測画面へ戻ります

タイヤ周長は2つ登録でき、切替えて使用できます
タイヤ周長AとBを切替えるには
積算距離表示以外の時 SET 2秒間押し
積算距離表示の時 A B MODE 同時に2秒間押し
ロード マウンテン

タイヤ周長を入力するには
セット範囲: 100-300 cm
積算距離へ戻る SET
計測停止時 SET
MODE 数値をプラス ST/STOP 数値をマイナス

時刻を合わせる
計測単位をkm/hにしたときは24時間表示、mphにしたときは12時間表示で合わせます。
時刻へ戻る SET
MODE 数値をプラス
計測停止時 SET
時を合わせる ST/STOP
分を合わせる ST/STOP

製品仕様

使用電池/電池寿命 ----- リチウム電池 (CR2032)×1個、約3年(1日に約1時間使用の場合)
制御方式 ----- 4-bit 1-chip マイクロコンピュータ(水晶共振器)
表示方式 ----- 液晶表示
検知方式 ----- 無接点磁気センサー
タイヤ周長セット範囲 ----- 100cm ~ 300cm (初期値:A:210 cm B:205 cm)
使用温度範囲 ----- 0°C~40°C (32°F~104°F)
寸法・重量(コンピュータ) --- 38 x 54 x 17.5 mm [1-1/2 x 2-1/8 x 11/16"] / 28 g [1.0 oz]
*あらかじめ装着されている電池はモニター用ですので電池寿命は短くなります。
*仕様及び外観は改良のため予告なく変更することがあります。

製品保証について

2年保証:コンピュータのみ(付属品及び電池の消耗は除く)

正常な使用状態で万一故障した場合は無料で修理・交換いたします。お客様のお名前・ご住所・ご購入日・故障状態をご記入の上、製品と共に当社宛て直接お送りください。お送りいただく際の送料はお客様にてご負担願います。修理完了後、当社より郵送にてお届けさせていただきます。

[宛先] 株式会社キャットアイ 製品サービス課

〒546-0041 大阪市東住吉区桑津2丁目8番25号
TEL: (06)6719-6863ダイヤルイン FAX: (06)6719-2362
ホームページ http://www.cateye.co.jp
e-mail support@cateye.co.jp

*アクセサリパーツを別途販売していますのでご利用ください。

標準部品	#169-9300 [169-9305] ブラケットセンサーキット(ロング)	#169-9755 アタッチメントキット	#169-9691 ホイールマグネット
	#169-9350 ヘビーデューティワイヤ&ブラケットセンサーキット	#169-9302 センターマウント ブラケットキット(ロング)	#166-5150 リチウム電池 (CR2032)
オプション部品	#169-9304 ステム用ブラケット センサーキット	#169-9303 エアロパー用ブラケット センサーキット	#169-9760 コンボジットホイール用 マグネット

Free Manuals Download Website

<http://myh66.com>

<http://usermanuals.us>

<http://www.somanuals.com>

<http://www.4manuals.cc>

<http://www.manual-lib.com>

<http://www.404manual.com>

<http://www.luxmanual.com>

<http://aubethermostatmanual.com>

Golf course search by state

<http://golfingnear.com>

Email search by domain

<http://emailbydomain.com>

Auto manuals search

<http://auto.somanuals.com>

TV manuals search

<http://tv.somanuals.com>