

Amplified corded telephone

Featuring Clarity® Power™ Technology

C1000™

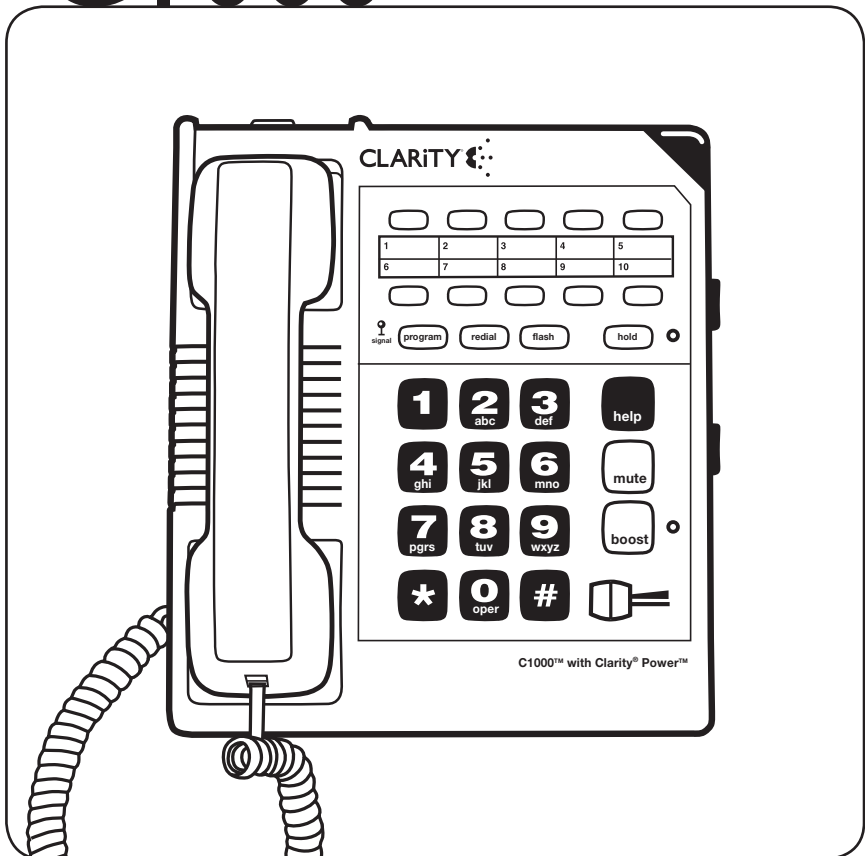

E
N
G
L
I
S
H

E
S
P
A
Ñ
O
L

TABLE OF CONTENTS

Safety Instructions	4
Installation	7
Features	11
Clarity® Power Control.....	11
Boost Control	11
Clarity Effect.....	11
Boost Override.....	11
Sound Level Indicator.....	12
Ringer Volume Control	12
Ringer Pitch Control	12
Visual Ringer.....	12
Tone / Pulse Selection	13
Last Number Redial.....	13
Flash	13
Hold	14
Mute.....	14
Surge Protection	15
Neck Loop/Auxiliary	15
Hearing Aid Compatibility	15
Operation	16
To Place or Receive a Call.....	16
Programming Numbers Into Memory	16
Care	18
Troubleshooting	19
FCC Requirements and Regulations	22
Warranty and service	25

SAFETY INSTRUCTIONS

When using your telephone equipment, basic safety precautions should always be followed to reduce the risk of fire, electric shock and injury to persons including the following:

1. Read and understand all instructions.
2. Follow all warnings and instructions marked on the telephone.
3. Do not use this telephone near a bath tub, wash basin, kitchen sink or laundry tub, in a wet basement, near a swimming pool or anywhere else there is water.
4. Avoid using a telephone (other than a cordless type) during a storm. There may be a remote risk of electrical shock from lightning.
5. Do not use the telephone to report a gas leak in the vicinity of the leak.
6. Unplug this telephone from the wall outlets before cleaning. Do not use liquid cleaners or aerosol cleaners on the telephone. Use a damp cloth for cleaning.
7. Place this telephone on a stable surface. Serious damage and/or injury may result if the telephone falls.
8. Do not cover the slots and openings on this telephone. This telephone should never be placed near or over a radiator or heat register. This telephone should not be placed in a built-in installation unless proper ventilation is provided.
9. Operate this telephone using the electrical voltage as stated on the base unit or in the owner's manual. If you are not sure of the voltage in your home, consult your dealer or local power company.
10. Do not place anything on the power cord. Install the telephone where no one will step or trip on the cord.
 11. Do not overload wall outlets or extension cords as this can increase the risk of fire or electrical shock.
 12. Never push any objects through the slots in the telephone. They can touch dangerous voltage points or short out parts that could result in a risk of fire or electrical shock. Never spill liquid of any kind on the telephone.
 13. To reduce the risk of electrical shock, do not take this phone apart. Opening or removing covers may expose you to dangerous voltages or other risks. Incorrect reassembly can cause electric shock when the appliance is subsequently used.
14. Unplug this product from the wall outlet and refer servicing to the manufacturer under the following conditions:
 - A. When the power supply cord or plug is frayed or damaged.
 - B. If liquid has been spilled into the product.
 - C. If the telephone has been exposed to rain or water.
 - D. If the telephone does not operate normally by following the operating instructions. Adjust only those controls that are covered by the operating

SAVE THESE INSTRUCTIONS

SAFETY INSTRUCTIONS

instructions. Improper adjustment may require extensive work by a qualified technician to restore the telephone to normal operation.

- E. If the telephone has been dropped or the case has been damaged.
 - F. If the telephone exhibits a distinct change in performance.
15. Never install telephone wiring during a lightning storm.
 16. Never install telephone jacks in wet locations unless the jack is specifically designed for wet locations.
 17. Never touch uninsulated telephone wires or terminals unless the telephone line has been disconnected at the network interface.
 18. Use caution when installing or modifying telephone lines.
 19. Use only the power cord and batteries indicated in the manual. Do not dispose of batteries in a fire. They may explode. Check with local codes for possible special disposal instructions.
 20. Plug the AC adaptor into the outlet that is nearest and most accessible to the telephone.

Exposure to high volume sound levels may damage your hearing. Although there is no single volume setting that is appropriate for everyone, you should always use the handset with the volume set at moderate levels and avoid prolonged exposure to high volume sound levels. The louder the volume, the less

time is required before your hearing could be affected. If you experience hearing discomfort, you should stop using the handset. To protect your hearing, some hearing experts suggest that you:

1. Set the volume control in a low position and then adjust the volume to a comfortable level.
2. Limit the amount of time you use the handset at high volume.
3. Avoid turning up the volume to block out noisy surroundings.

CHILDREN: Never allow children to play with the product – small parts may be a choking hazard and the amplified volume may cause hearing damage.

SAVE THESE INSTRUCTIONS

CONTENTS & PARTS CHECKLIST

Carefully remove all of the contents from the package. If there is any visible damage, or any of the contents are missing, do not attempt to operate this equipment. Please call 1-800-552-3368 to exchange this unit for a factory-fresh replacement.

In addition to the items listed above, you will need one of the following to complete installation of this unit:

- Modular Wall Jack, or
- RJ-11 C Modular Jack Adapter (if you have an older 4-prong jack)

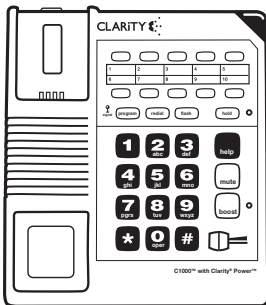

Base

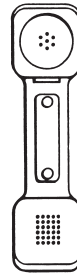

Handset



Handset line cord
(Coiled 10 ft.)

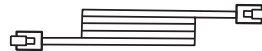

Long phone cord

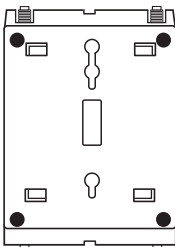

Desk/Wall-Mounting
Bracket

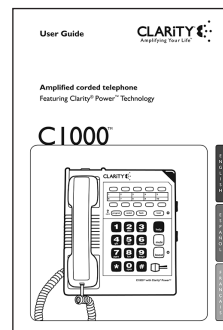

User guide

INSTALLATION

Warning: To prevent electrical shock, always remove the telephone line cord from the wall jack before removing the cord from the telephone. Never leave the line cord connected to the wall jack if it is not also connected to the telephone.

Select a Location

- This unit requires a modular phone jack.
- The unit should be located in an area where it is easy to see the lighted ringer.
- The unit can be used as a desk top phone or a wall mount phone.

Connecting the Clarity C1000 Phone

To install as a Desk Unit:

- Plug one end of the telephone line cord (long, flat) into the back of the Clarity telephone.
- Plug the other end of the telephone line cord into the wall jack.
- Plug one end of the handset cord (coiled) into the bottom of the handset.
- Plug the other end of the handset cord into the jack located on the left edge of the Clarity telephone.
- Place the handset in the cradle of the Clarity telephone.
- Avoid placing the unit where it will be exposed to excessive heat or humidity.

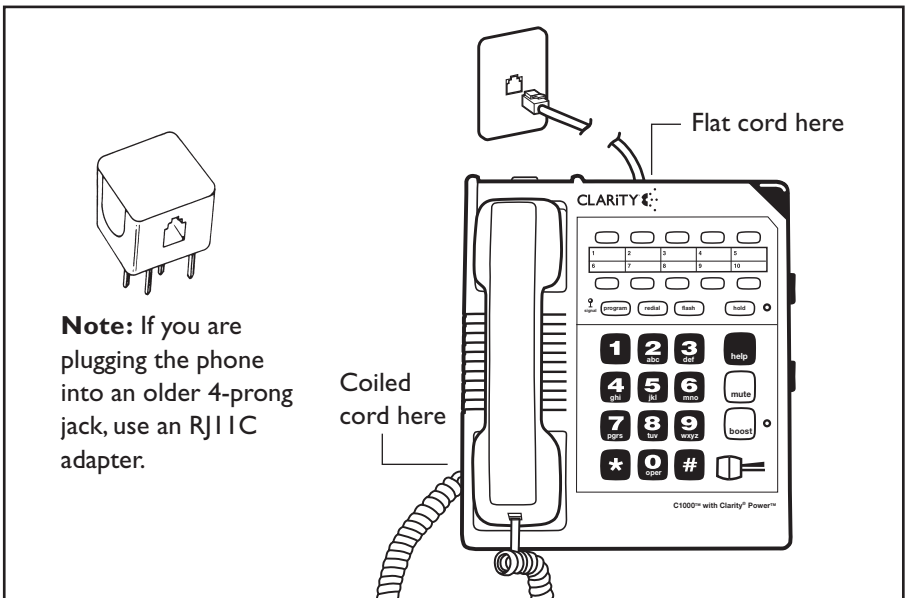

INSTALLATION

To Install As a Wall Unit:

Important: A modular wall jack with raised mounting pins is required for installation as a Wall Unit.

The Clarity C1000 comes assembled with mounting bracket attached in desk mount position. For wall mounting simply remove bracket, rotate 180 degrees and reattach as shown.

- Plug one end of the telephone line cord (long, flat) into the back of the Clarity telephone.
- Attach the wall-mounting bracket to the bottom of the Clarity telephone. It snaps into place. The cord should run underneath the wall mounting bracket.
- Plug the other end of the telephone line cord into the wall jack with raised mounting pins. You can store excess line cord inside the wall mounting bracket.

Note: If the wall-mounting bracket is already placed in the desk mount position, remove it by pressing the tabs and turning it 180° per the key shown for the wall-mount.

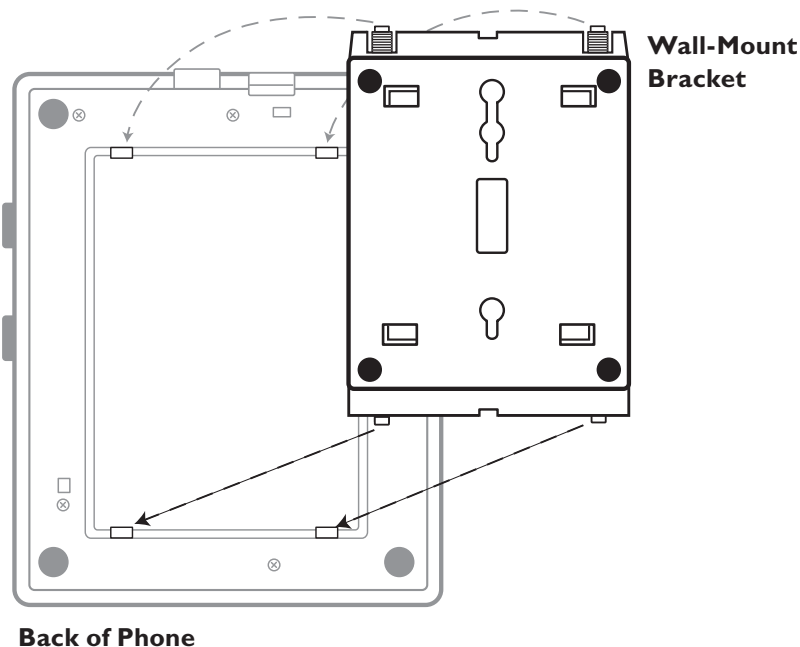

INSTALLATION

Warning: To prevent electrical shock, always unplug the telephone line cord from the wall before removing the cord from the telephone. Never leave the cord connected to the wall if it is not also connected to the telephone.

- Hold the Clarity telephone so that the holes on the mounting bracket line up with the raised mounting pins on the modular wall jack. Once the holes are lined up, push the phone in towards the wall jack and then slide the phone downward until it is securely seated on the wall jack.
- Plug one end of the handset cord (coiled) into the bottom of the handset.
- Plug the other end of the handset cord into the jack located on the lower left edge of the Clarity telephone.
- Place the handset in the cradle of the Clarity telephone. The special tabs will hold it in place.

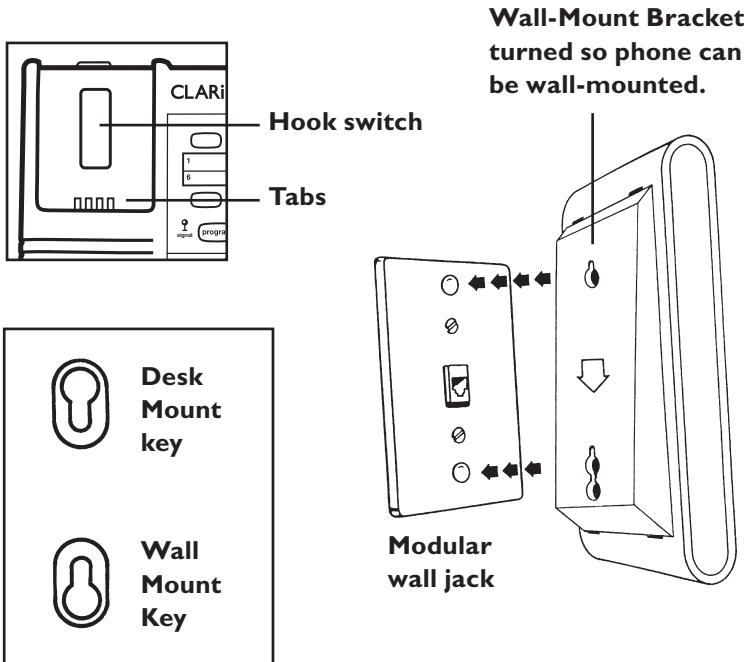

CI000 FEATURES

1. Clarity® Power™ Control
2. Boost Button
3. Clarity ON/OFF Switch
4. Sound Level Indicator
5. Ringer Volume Control
6. Visual Ringer
7. Ringer Pitch Control
8. Tone/Pulse Selector
9. Last Number Redial
10. Flash Button
11. Hold Button
12. Hold Indicator
13. Mute Button
14. Program Button
15. Help Button
16. Memory Location
17. Braille Button #5 Key
18. Neck Loop Auxillary Port
19. Boost Override Switch

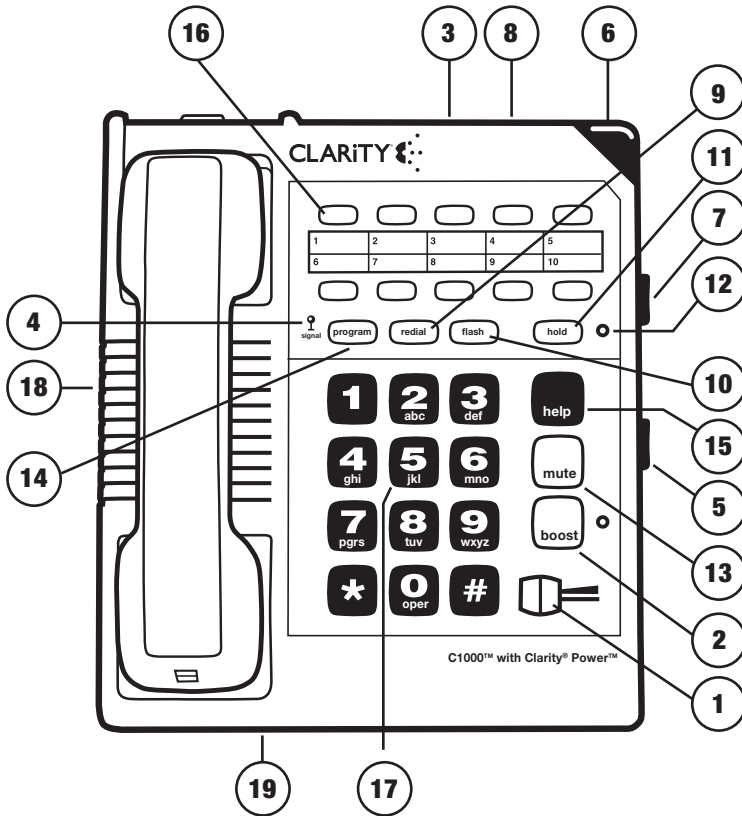

CI000 FEATURES

Your Clarity CI000 is packed with features that will help you improve your communications over the telephone.

Clarity® Power™ Control

The Clarity Power Control allows you to control the clarity of your phone conversations. It will let you hear clearly phone calls that are normally difficult to understand. The amplification will be increased by more than 26 decibels and the frequency band from 2000 to 3000Hz will be specially enhanced to improve the clarity of your call.

Boost Control

The CI000 has a boost button that controls the loudness of the receiver. Once the boost button is pressed, the volume will jump to the volume level indicated by the Clarity Power Control.

To Increase Clarity Power:

Slide the button marked Clarity Power toward the right.

To Decrease Clarity Power:

Slide the button toward the left. The extreme left is the level of a normal telephone conversation.

Clarity Effect (On/Off Switch) Smart Tone Control

Clarity ON insures the user that the high frequency sounds are being amplified more than lower frequencies so that words are not just louder, but clearer and easier to understand. Clarity OFF provides the loudest output possible.

Boost Override

The CI000 has a boost override switch located on the back of the unit. This switch will disable the reset feature of the boost button upon hang up as follows:

ON—When the Boost override switch is in “on” position volume will remain at the current volume control setting. This eliminates the need to press the boost button with each phone call.

OFF—When the Boost Override switch is in “off” position volume will reset to normal upon hangup. The Boost button will need to be depressed with each phone call to restore settings.

WARNING: When Boost button is lit volume may be at a high level. To protect hearing, lower volume control to minimum.

CI000 FEATURES

Sound Level Indicator

This LED signal indicates if there is speech or sound present on the line. It will be bright and steady when a dial tone is present. It will flash in rhythm with a busy signal and will flicker when the person on the other end is speaking. This feature is designed to assist those individuals with a more profound hearing loss.

Ringer Controls

The Clarity CI000 comes with a Special Low-Frequency Ringer designed to be easily heard by everyone.

The ringer also comes with a volume and pitch adjustment, allowing it to be tailored to each user.

The ringer Volume Control has three settings: OFF, LOW, and HIGH. It is suggested that you set the volume control to high when you first start using your Clarity telephone. To do this, slide the ringer volume control toward the largest dot.

The ringer also has a Pitch Control that has three settings: LOW, MED, and HIGH. The low frequency is typically the easiest for people with partial hearing loss to hear. It is suggested that you set the pitch control to low (the smallest dot) when you start using the phone.

Visual Ringer

A lighted ringer works in conjunction with the low frequency ringer. It sends out a visual flashing alert every time a phone call is coming in. (This ringer will light up regardless of the setting on the ringer volume control.)

Tone/Pulse Selection

The Clarity CI000 can be used as either a TONE (touch dial) or PULSE (rotary dial) phone. Tone dialing is required for using special phone services such as long distance calling. Please check with your local phone company on certain types of service.

For Low Frequency, Loud Ring

**Look On Right
Edge of Case**

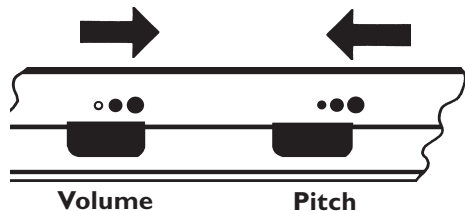

CI000 FEATURES

Note for Users with Pulse/Rotary service only: Many automated answering systems used by banks, stores and government agencies ask you to “Push 1 for service”, “Push 2 for the operator”, etc. You must switch the tone/pulse switch on the top edge of the phone to tone before responding to these prompts. In summary, dial the phone number you want to call in pulse mode, switch to tone mode to interact with the automated answering system, switch back to pulse mode when your call is done. When switching from Pulse to Tone during a call, there will be a 3 second delay from the time you first push a key in tone mode until the key press is transmitted.

Important: You must have tone signaling service to use the TONE feature on the Clarity telephone. If in doubt, contact your local telephone company.

To Set the TONE/PULSE Switch:

1. Move the switch towards the correct setting.
2. Depress the hookswitch once.
3. The phone will now dial in the mode you selected.

Last Number Redial

Last Number Redial allows you to automatically redial the last telephone number you called. This feature is convenient for redialing numbers which are busy. The phone number stored for redial will be reset with every new call you make.

To Operate Last Number Redial:

1. Depress the hookswitch to get a new dial tone.
2. Press the “Redial” Button once.
3. Stay on the line, and your call will be dialed.

The last number dialed will be stored in the Clarity telephone for you until you dial another number.

Flash

Flash is a special feature that is required to use some calling services provided by your local phone company, such as call waiting. Consult your guide to these services which are available from your local phone company. Flash serves the same purpose as pressing and releasing the hook switch very quickly.

CI000 FEATURES

To Use the Flash Feature:

Simply press the Flash button at the appropriate time as outlined in the guide provided by your local phone company.

Hold

This advanced feature on your Clarity CI000 allows you to put a call on hold, hang up and switch to another extension or have a private conversation that you don't want the person on the other end of the phone to hear.

You will be able to hear the person on the other end, but they won't be able to hear you while the hold indicator light is on. The hold light will be on any time the hold button has been pressed. A call will stay on hold until you pick up a receiver, or press and release the hook switch. Pressing the hold button a second time will not take the call off hold.

To Use the Hold Feature:

1. While a telephone call is in progress, press the hold button once to place the call on hold. The red hold light will turn on.
2. Hang up the receiver.
3. To take the call off hold:
 - A. Simply lift the Clarity CI000 receiver out of the cradle.
-OR-
 - B. Pick up another telephone extension in your home.
-OR-
 - C. If you did not return the handset to the cradle after pushing the hold button, press and release the hook switch once.
4. The hold light will turn off.

Mute

The mute button allows the user to conduct a private conversation that you do not want the person on the other end of the phone to hear. While the mute button is depressed, the microphone in the handset will be deactivated, preventing conversation from being transmitted.

CI000 FEATURES

Surge Protection

The unit is equipped with a resettable fuse. The fuse will automatically reset within 30 minutes after activation once the surge condition has subsided.

Neck Loop/Auxiliary Port

The CI000 has a 3.5mm jack to use with a neck loop. The volume to the neck loop is controlled with the Clarity Power Control. When the neck loop is plugged in, the receiver in the handset is disabled.

Hearing Aid Compatibility

The Clarity CI000 is Hearing Aid Compatible with hearing aids that utilize a T-switch or T-coil.

Once you have installed your Clarity CI000 according to the instructions noted previously, it will be ready to use.

TELEPHONE OPERATIONS

To Place or Receive a Call:

1. Adjust the Clarity Power Control to its lowest setting (zero).
2. Pick up the handset and listen for the caller's voice or a dial tone. Watch the green sound level light located on the phone base, next to the program button. It should sign steady.
3. When placing a call, dial as you would any phone and wait for someone to answer.

4. Press the Boost Button

5. Adjust the Clarity Power Control upwards to a level where the other party's voice is heard loud and clear, and begin conversation.
6. When you complete the call, return the handset to the base unit.
7. After hanging up, the sound level will reset to normal level.
8. Pressing the Boost Button during subsequent conversations will return the volume to your set sound level.

Note: If you made an error while dialing, just depress the hookswitch, listen for a dial tone, and dial again.

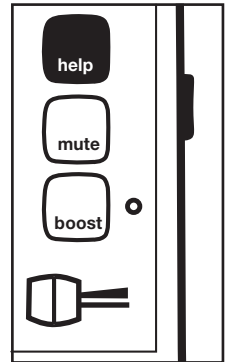

Help, Mute and Boost Buttons

Programming Numbers into Memory

The Clarity C1000 allows you to program in one help number and ten frequently dialed numbers into memory for future use. By doing so, you will only have to press one button to place a call. As a matter of safety, write these important numbers on the quick reference card under the receiver or below the memory storage locations.

Important: Wait at least two hours after installing for the phone to charge before you begin programming.

To Program Numbers into the Clarity Phone:

1. Select the number you wish to store for each memory button. The C1000 will let you store up to 16 digits with each button.
2. Select the correct TONE/PULSE setting you normally dial in. (Remember, some long distance services require TONE dialing.)
3. Pick up the handset from the phone base, press and release the "PROGRAM" button on the base unit.
4. Dial the number you wish to store. The number is not transmitted while you are programming it.

TELEPHONE OPERATIONS

5. Press the “PROGRAM” button again.
6. Select the appropriate memory storage button. Press and release this button.
7. Place handset back into cradle.
8. Repeat steps 3 through 7 for all other memory storage locations.

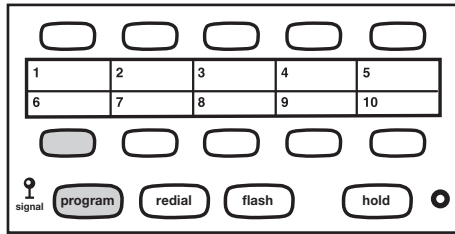

Programming Frequently-Dialed Numbers

To Dial Programmed Numbers:

1. Pick up the handset and listen for a dial tone.
2. Press the appropriate Memory Storage Button.
3. The number will be dialed automatically.

Change A Stored Number

Replace a stored number by programming a new number its place.

Important: The HELP BUTTON is not pre-programmed for 911. Once programming is completed select the appropriate sticker from the sticker set provided and place on the red button.

Programming Note: During the programming sequence the dial tone MAY NOT break and in some instances an operator intercept may come on the line. This is normal. Continue with the programming sequence to completion.

Note: You can program a pause into the dialing sequence if necessary. Since there is not a pause button on the telephone, the redial button serves this purpose during programming. Programming in a pause will cause the phone to wait 3 seconds before dialing any more numbers. For Example: Pressing a memory button that has 9 (pause) 555-1212 programmed into it will dial the number 9, then wait 3 seconds and dial 555-1212. In most cases, you will not need to use a pause. You can store up to 16 digits and the pause function counts as 1 of those digits.

TELEPHONE CARE

The Clarity C1000 has been designed to give you years of dependable service with a minimum of care.

To ensure the utmost in performance, follow these guidelines in caring for the unit:

- Avoid dropping or knocking the unit.
- Dust the unit regularly. Wipe the unit with a soft, damp cloth. Do not use detergents and avoid excess moisture.
- The Clarity C1000 is an electrical device. Avoid electric shock by keeping the phone away from water. (i.e.: bathroom, kitchen sink, etc.)

TROUBLESHOOTING

Phone Will Not Operate

Disconnect any other equipment that may be attached to the phone. Check your phone cords and connections. Try a different line cord and/or handset cord to determine if the problem is with one of the cords. If problem lies in the cord simply replace the defective cord. If this does not solve the problem, try plugging the phone into a different phone jack.

Can't Dial Out

Make sure that TONE/PULSE switch is set correctly. Phone should be set to TONE if you have touch tone service from your phone company. Phone should be set to PULSE if operating with rotary dial service.

Phone Doesn't Dial Out On First Attempt

Your phone may be at the end of a long line of phones, due to the way the phone company installed the wiring in your neighborhood. In this case, your phone may not get enough power from the phone line. Try waiting 3-5 seconds after lifting the handset before dialing the number. Wait for the sound level indicator to light solid before dialing.

Can't Store Numbers Into Memory

Your new Clarity phone must charge for two (2) hours before you can program any numbers into it.

Loss Of Numbers Programmed Into Memory

Your Clarity phone will maintain its memory for up to 12 hours during a power loss. If you unplug the phone from the telephone line for long periods or lose your phone service for an extended period of time you will need to reprogram the phone.

Programming Personal Access Codes – Difficulty Programming Account Numbers

Your TONE/PULSE selector must be switched to the TONE mode to enter account numbers. This is because most interactive phone systems require TOUCH TONE to operate. If your phone service is rotary service, you must have the switch set to PULSE to dial a number. Once you are connected move the switch to TONE and enter your responses using TOUCH TONE mode. When your call is complete move the switch back to PULSE so you are ready to make your next call.

TROUBLESHOOTING

Static On Line – Interference From Household Appliances

Your Clarity phone may be located near a touch lamp, microwave or refrigerator which may cause interference. Relocating your phone to another area may eliminate the problem.

A cordless phone on your phone line may also cause static. Try disconnecting your cordless phone for several days. This may eliminate the problem.

Disconnect any extra devices which may be attached to the phone. Extra devices may include cord detangler's, caller ID units, and answering machines.

Interference From Malfunctioning, Frayed Or Poorly Connected Telephone Cords

Check your phone cords and connections. Try interchanging cords with another phone to see if the problem is eliminated. Replace any defective equipment.

Feedback Occurs When Handset Is Set Down

Avoid setting receiver on a hard surface or attach a foam receiver pad to earpiece of phone. You can also lay the receiver on its side. This will eliminate feedback also.

A Person On The Other End Cannot Hear You

Too many phones or phone devices on the line may effect your phone's transmission. As a guideline, more than five (5) phones or phone devices may overload the phone line. Disconnect one (1) or two (2) of the devices to see if that eliminates the problem. If not, contact your local phone company for load guidelines.

You may not be speaking directly into the transmitter. Always speak directly into the mouthpiece in your normal tone of voice.

The C1000 is Compatible With Digital PBX Systems

If a standard, single line phone works, your C1000 phone should also work.

- Clarity Phones Are Not Compatible With Key Systems Or AT&T PBX Systems

These units have a large electronic box controlling many phones as one unit. These types of units may be found in office buildings and some retirement homes, nursing homes and condos.

TROUBLESHOOTING

Unable To Hear Phone Ringer

Make sure the ringer volume is not set to OFF.

Slide the volume adjustment switch to the large dot and the pitch adjustment switch to the small dot. This will cause the ringer to sound at its loudest and lowest frequency. Typically, low frequencies are easier for people with hearing loss to detect.

Consider purchasing a variable pitch auxiliary ringer such as the Clarity WR-100. These devices are exceptionally loud and can be plugged into any phone outlet in your home.

User Hears Radio or CB Transmissions On The Phone

Contact your local phone company to have your telephone line checked. A Radio Frequency Interference (RFI) filter may be put on the line to minimize this problem.

If you have any telephone service problems, first make sure you have followed all of the installation procedures outlined in this user's guide. Then try to determine if the source of the problem is the Clarity phone itself or your phone service. To do this, disconnect the Clarity C1000 and plug in your standard telephone. If the trouble persists with the standard telephone, inform your telephone company.

If the trouble is related to only the Clarity phone, review the installation procedures and the troubleshooting guide before referring to the Limited Warranty stated later in this user guide.

REGULATORY COMPLIANCE

Part 68 of FCC Rules Information

a) This equipment complies with Part 68 of the FCC rules and the requirements adopted by the ACTA. On the bottom of this equipment is a label that contains, among other information, a product identifier in the format US:AAAEQ##TXXXX. If requested, this number must be provided to the telephone company.

b) A plug and jack used to connect this equipment to the premises wiring and telephone network must comply with the applicable FCC Part 68 rules and requirements adopted by the ACTA. A compliant telephone cord and modular plug, RJ11 C USOC, is provided with this product. It is designed to be connected to a compatible modular jack that is also compliant. See installation instructions for details.

c) The REN is used to determine the number of devices that may be connected to a telephone line. Excessive RENs on a telephone line may result in the devices not ringing in response to an incoming call. In most but not all areas, the sum of RENs should not exceed five (5.0). To be certain of the number of devices that may be connected to a line, as determined by the total RENs, contact the local telephone company. For products approved after July 23, 2001, the REN for this product is part of the product identifier that has the format US:AAAEQ##TXXXX.

The digits represented by ## are the REN without a decimal point (e.g., 03 is

a REN of 0.3). For earlier products, the REN is separately shown on the label.

d) If this telephone equipment causes harm to the telephone network, the telephone company will notify you in advance that temporary discontinuance of service may be required. But if advance notice isn't practical, the telephone company will notify the customer as soon as possible. Also, you will be advised of your right to file a complaint with the FCC if you believe it is necessary.

e) The telephone company may make changes in its facilities, equipment, operations or procedures that could affect the operation of the equipment. If this happens the telephone company will provide advance notice in order for you to make necessary modifications to maintain uninterrupted service.

f) If trouble is experienced with this telephone equipment, for repair or warranty information, please contact Clarity, 1-800-552-3368. If the equipment is causing harm to the telephone network, the telephone company may request that you disconnect the equipment until the problem is resolved.

g) This telephone equipment is not intended to be repaired and it contains no repairable parts. Opening the equipment or any attempt to perform repairs will void the warranty. For service or repairs, call 1-800-552-3368.

h) Connection to party line service is subject to state tariffs. Contact the state public utility commission, public service

REGULATORY COMPLIANCE

commission or corporation commission for information.

i) If your home has specially wired alarm equipment connected to the telephone line, ensure the installation of this telephone equipment does not disable your alarm equipment. If you have questions about what will disable alarm equipment, consult your telephone company or a qualified installer.

j) This telephone equipment is hearing aid compatible.

Customer-Owned Coin/Credit Card Phones:

To comply with state tariffs, the telephone company must be given notification prior to connection. In some states, the state public utility commission, public service commission or corporation commission must give prior approval of connection.

Part 15 of FCC Rules Information

This device complies with Part 15 of the FCC Rules. Operation is subject to the following two conditions: (1) This device may not cause harmful interference, and (2) this device must accept any interference received, including interference that may cause undesired operation.

Your equipment has been tested and found to comply with the limits of a Class B digital device, pursuant to Part 15 of FCC rules. These limits are designed to provide reasonable protection against harmful interference in residential installation.

This equipment generates, uses and can radiate radio frequency energy and, if not installed and used in accordance with the instructions, may cause harmful interference to radio communications. However, there is no guarantee that interference will not occur in a particular installation; if this equipment does cause harmful interference to radio or television reception, which can be determined by turning the equipment off and on, you are encouraged to try to correct the interference by one of the following measures:

1. Where it can be done safely, reorient the receiving television or radio antenna.
2. To the extent possible, relocate the television, radio or other receiver with respect to the telephone equipment. (This increases the separation between the telephone equipment and the receiver.)
3. Connect the telephone equipment into an outlet on a circuit different from that to which the television, radio, or other receiver is connected.
4. Consult the dealer or an experienced Radio/TV Technician for help.

CAUTION: Changes or modifications **to this equipment** not expressly approved by **the party responsible** for compliance could void the user's authority to operate the equipment.

REGULATORY COMPLIANCE

Privacy of communications may not be ensured when using this phone.

CAUTION: To maintain the compliance with the FCC's RF exposure guideline, place the base unit at least 20 cm from nearby persons.

For body worn operation, this handset has been tested and meets the FCC RF exposure guidelines when used with the **(Plantronics)** accessories supplied or designated for this product. Use of other accessories may not ensure compliance with FCC RF exposure guidelines.

Industry Canada Technical Specifications

This product meets the applicable Industry Canada technical specifications.

Before installing this equipment, users should ensure that it is permissible to be connected to the facilities of the local telecommunications company. The equipment must also be installed using an acceptable method of connection. In some cases, the company's inside wiring associated with a single line individual service may be extended by means of a certified connector assembly (telephone extension cord). The customer should be aware that compliance with the above conditions may not prevent degradation of service in some situations. Repairs to certified equipment should be made by an authorized Canadian maintenance facility designated by the supplier.

Any repairs or alterations made by the user to this equipment, or equipment malfunctions, may give the telecommunications company cause to request the user to disconnect the equipment.

Users should ensure for their own protection that the electrical ground connections of the power utility, telephone lines and internal metallic water pipe system, if present, are connected together. This precaution may be particularly important in rural areas.

CAUTION: Users should not attempt to make such connections themselves, but should contact the appropriate electrical inspection authority, or electrician, as appropriate.

The Ringer Equivalence Number is an indication of the maximum number of terminals allowed to be connected to a telephone interface. The termination on an interface may consist of any combination of devices subject only to the requirement that the sum of the Ringer Equivalence Numbers of all the devices does not exceed five.

(The term "IC:" before the certification/registration number only signifies that the Industry Canada technical specifications were met.)

This Class B digital apparatus complies with Canadian ICES-003.

The party responsible for regulatory compliance:

Clarity, A Division of Plantronics, Inc.
4289 Bonny Oaks Drive, Suite 106
Chattanooga, TN 37406
Phone: 1-800-552-3368

WARRANTY & SERVICE

The following warranty and service information applies only to products purchased and used in the U.S. and Canada. For warranty information in other countries, please contact your local retailer or distributor.

Limited Warranty

Clarity, a division of Plantronics, Inc. ("Clarity") warrants to the original consumer purchaser that, except for limitations and exclusions set forth below, this product shall be free from defects in materials and workmanship for a period of one (1) year from the date of original purchase ("Warranty Period"). The obligation of Clarity under this warranty shall be at Clarity's option, without charge, of any part or unit that proves to be defective in material or workmanship during the Warranty Period.

Exclusions from Warranty

This warranty applies only to defects in factory materials and factory workmanship. Any condition caused by accident, abuse, misuse or improper operation, violation of instructions furnished by Clarity, destruction or alteration, improper electrical voltages or currents, or repair or maintenance attempted by anyone other than Clarity or an authorized service center, is not a

defect covered by this warranty. Telephone companies manufacture different types of equipment and Clarity does not warrant that its equipment is compatible with the equipment of a particular phone company.

Implied Warranties

Under state law, you may be entitled to the benefit of certain implied warranties. These implied warranties will continue in force only during the warranty period. Some states do allow limitations on how long an implied warranty lasts, so the above limitation may not apply to you.

Incidental or Consequential Damages

Neither Clarity nor your retail dealer or selling distributors has any responsibility for any incidental or consequential damages including without limitation, commercial loss or profit, or for any incidental expenses, expenses, loss of time, or inconvenience. Some states do not allow exclusion or limitation of incidental or consequential damage, so the above limitation or exclusion may not apply to you.

Other Legal Rights

This warranty gives you specific legal rights and you may also have other rights which vary from state to state.

WARRANTY & SERVICE

How to Obtain Warranty Service

To obtain warranty service, please prepay shipment and return the unit to the appropriate facility listed below.

In the United States

Clarity Service Center
4289 Bonny Oaks Drive, Suite 106
Chattanooga, Tennessee 37406

Tel: (423) 622-7793 or
(800) 426-3738

Fax: (423) 622-7646 or
(800) 325-8871

In Canada

Plantronics Service Center
8112 Trans-Canada Hwy.
Ville St. Laurent. Que.
Canada H4S 1M5

Tel: (800) 540-8363
(514) 956-8363

Fax: (514) 956-1825

Please use the original container, or pack the unit(s) in a sturdy carton with sufficient packing material to prevent damage.

Include the following information:

1. A proof-of-purchase indicating model number and date of purchase.
2. Bill-to address.
3. Ship-to address.
4. Number and description of units shipped.
5. Name and telephone number of person to call, should contact be necessary.
6. Reason for return and description of the problem.

Damage occurring during shipment is deemed the responsibility of the carrier, and claims should be made directly with the carrier.

Teléfono amarrado amplificado

Presentar tecnología de Poder de Clarity®

C1000™

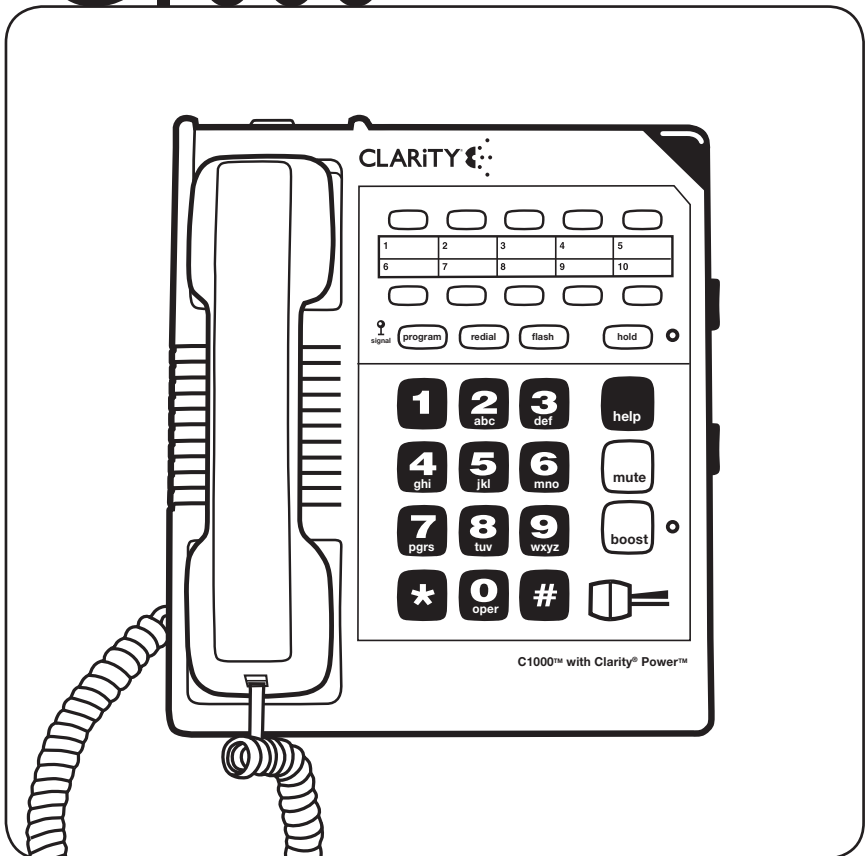

E
S
P
A
Ñ
O
L

TABLA DE CONTENIDOS

Instrucciones de seguridad:	30
Instalacion:	34
Funciones:	37
• Control de Potencia Clarity®.....	38
• Control de Amplificador.....	38
• Interrupter Fijo.....	38
• Efectos de Clarity.....	39
• Indicador del Nivel de Sonido.....	39
• Control del Volumen de Sonido.....	39
• Control para Graduar el Tono.....	40
• Timbre Visual.....	40
• Selección del Tono/Pulso.....	40
• Marcador del Ultimo Número.....	41
• Luz Intermitente.....	41
• Espera.....	41
• Enmudecido.....	42
• Protección Activada.....	42
• Auxiliar de Canal de Acceso.....	42
• Compatibilidad con los Mecanismos de Audición.....	42
Operacion:	43
• Hacer y Recibir una llamada.....	43
• Coma Progromar Números en la Memoria del Teléfono.....	44
Mantenimiento:	46
• Guía Para La Corrección de Fallas.....	47
• Reglamentos de La CFC.....	50
• Garantía y Servicio.....	53

INSTRUCCIONES

Cuando utilice su aparato telefónico, debe tomar precauciones básicas de seguridad para reducir los riesgos de incendio, descarga eléctrica y lesiones a las personas, entre las que se incluyen las siguientes:

1. Lea y comprenda todas las instrucciones.
2. Siga todas las instrucciones y advertencias marcadas en el teléfono.
3. No utilice este teléfono cerca de una bañera, lavatorio, lavabo o el fregadero, en un subsuelo húmedo, cerca de una piscina o cualquier otro lugar con agua.
4. Evite utilizar un teléfono (que no sea inalámbrico) durante una tormenta. Existe el riesgo remoto de sufrir una descarga eléctrica por rayos.
5. No utilice el teléfono para avisar de una pérdida de gas, si se encuentra cerca a la pérdida.
6. Desenchufe el teléfono de la pared antes de limpiarlo. No utilice limpiadores líquidos o en aerosol para limpiar el teléfono. Utilice un trapo húmedo para limpiar el aparato.
7. Coloque este teléfono sobre una superficie firme. Si el teléfono se cayera, podría causar daños y/o lesiones graves.
8. No cubra las ranuras o aberturas del teléfono. Este teléfono nunca deberá colocarse cerca o sobre un radiador o fuente de calor. Este teléfono no debería instalarse en una instalación empotrada a menos que cuente con la ventilación apropiada.
9. Utilice este teléfono al voltaje indicado en la unidad base o en el manual del propietario. Si no está seguro del voltaje en su hogar, consulte con su distribuidor o con la compañía de energía locales.
10. No coloque nada sobre el cable de energía. Instale el teléfono de manera que nadie pise o se tropiece con el cable.
11. No sobrecargue las tomas en la pared o los cables alargadores, ya que esto puede aumentar el riesgo de descarga eléctrica o incendio.
12. Nunca fuerce ningún objeto por las ranuras del teléfono. Podría tocar puntos con voltaje peligroso o hacer cortocircuito en elementos que generen el riesgo de descarga eléctrica o incendio. Nunca vuelque ningún tipo de líquido sobre el teléfono.
13. Para reducir el riesgo de descarga eléctrica, no desarme el teléfono. Quitar o abrir las carcasas puede exponerlo a voltajes peligrosos u otros riesgos. El re-armado incorrecto puede causar descarga eléctrica luego, cuando se utilice el aparato.
14. Ante alguna de las siguientes condiciones, desconecte del toma en la pared, y contáctese con el fabricante para reparaciones:

GUARDE ESTAS INSTRUCCIONES

INSTRUCCIONES

- A. Cuando el cable de suministro de energía o enchufe están dañados o desgastado.
 - B. Si se volcó líquido en el interior del producto.
 - C. Si el teléfono se vio expuesto a la lluvia o al agua.
 - D. Si el teléfono no funciona normalmente siguiendo las instrucciones de operación. Sólomente ajuste los controles que se expliquen en las instrucciones de operación. Un ajuste incorrecto puede resultar en trabajos complejos de un técnico calificado para restaurar el teléfono a las condiciones de operación normal.
 - E. Si se cayó el teléfono o la carcasa está dañada.
 - F. Si se nota un cambio notable en el funcionamiento del teléfono.
15. Nunca instale cableado telefónico durante una tormenta eléctrica.
16. Nunca instale tomas de teléfono en áreas húmedas, a menos que el toma esté diseñado para soportar áreas húmedas.
17. Nunca toque el cable telefónico desnudo o las terminales a menos que la línea telefónica esté desconectada en la boca de red.
18. Tenga precaución cuando instale o modifique líneas telefónicas.
19. Sólo use las baterías y cable de energía indicados en el manual. No descarte las baterías en el fuego. Puede explotar. Verifique las normas locales, ya que pueden existir instrucciones de eliminación especiales.
20. Conecte el adaptador de CA al toma más accesible y cercano al teléfono.

GUARDE ESTAS INSTRUCCIONES

LISTA DE CONTROL DE ELEMENTOS Y CONTENIDOS

Saque todo el contenido del paquete cuidadosamente. Si hay algún daño visible o si alguno de los artículos no aparece, no trate de operar este equipo. Favor de llamar al 1-800-552-3368 para solicitar que le cambien tal unidad por una nueva de fábrica.

Además de los artículos listados anteriormente, necesitará uno de los siguientes para completar la instalación de esta unidad:

- Recptáculo Modular de pared, o
- Un adaptador modular RJ-IIC (Si posee un receptáculo más adecuado de cuatro puntas o dientes)

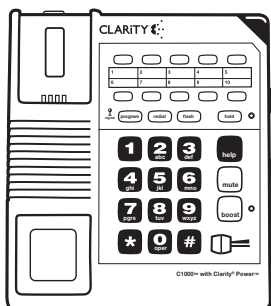

Base

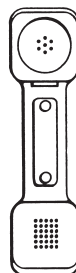

Unidad Inalámbrica



Cordón del teléfono
(10 pies, enrollado)



Cable telefónico

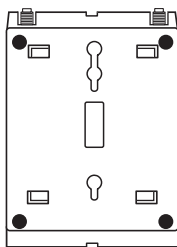

Aparato de montaje en
la pared/escritorio

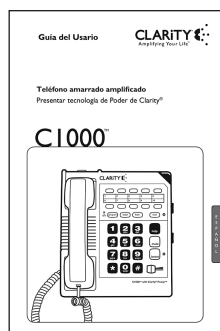

Esta guía del cliente

INSTALACIÓN

Advertencia: Para prevenir choques o cortos electricos, desconecte siempre la linea o cordon del telefono, que esta enchufado al receptaculo electrico de la pared antes de desconectar el cordon del telefono. Nunca deje la linea o el cordon conectado al receptaculo de la toma de corriente electrica en la pared, si esta no esta conectada tambien al telefono.

Seleccione una Localización:

- Esta Unidad requiere de un receptaculo modular.
- La unidad debera estar ubicada en una area donde el boton del timbre (que produce el sonido) iluminado sea facil de ver.
- La unidad puede ser colocada sobre el escritorio o instalada en una pared.
Evite Colocar la unidad donde pueda estar expuesta al calor o humedad excesiva.

Conectando el Teléfono Clarity C1000

Para instalar el teléfono Como una Unidad de Escritorio:

- Enchufe un extremo de la línea del cordón del teléfono (el que es largo y plano) en la ranura, en la parte de atrás de la C1000.

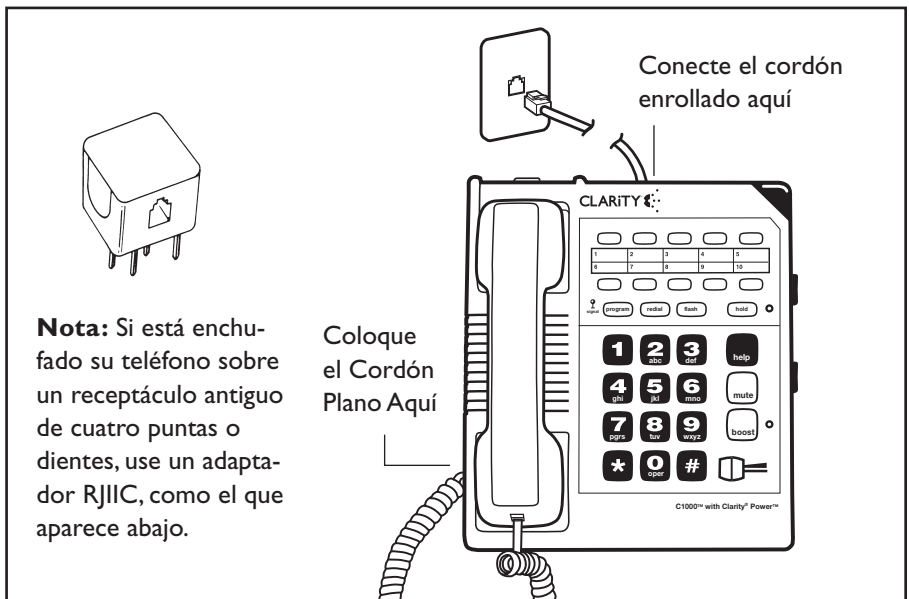

INSTALACIÓN

- Enchufe el otro extremo de la línea del cordón del teléfono en la ranura del receptáculo de pared.
- Enchufe un extremo del cordón del auricular (cordón enrollado) en el extremo de abajo del auricular.
- Enchufe el otro extremo del cordón del auricular en la ranura del receptáculo ubicado en la orilla izquierda de la Unidad C1000.
- Coloque el auricular en la cuna o asiento de la Unidad C1000.

La Unidad de Clarity C1000 viene armado con su artefacto de montura adherido en posición para colocarse sobre el escritorio. Para la instalación en una pared, simplemente elimine el artefacto de montura a 180º grados y proceda a montarlo como aparece en la ilustración.

- Ensamble la montura de pared a la parte inferior de la Unidad Clarity C1000. Esta caerá rápidamente en su lugar. El cordón deberá extenderse por debajo del soporte o artefacto de montura en la pared.

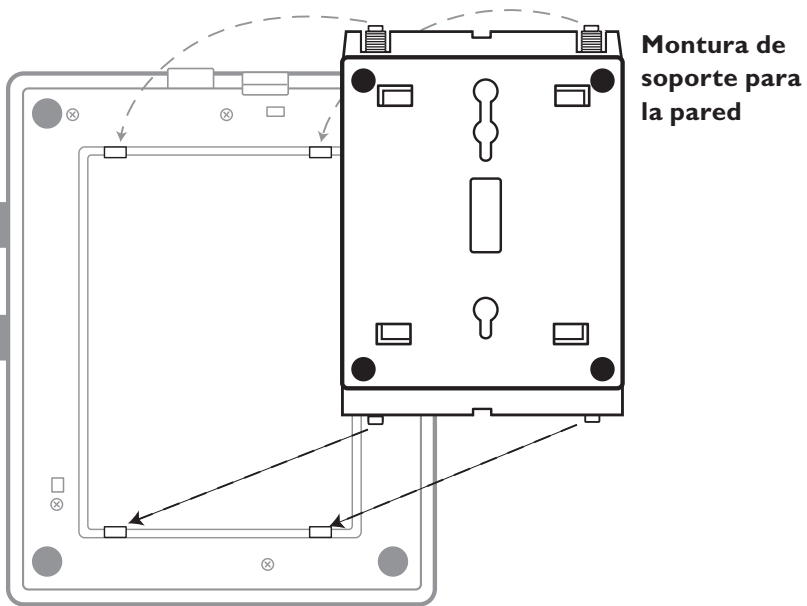

INSTALACIÓN

- Enchufe la otra terminal de la línea del cordón del teléfono del soporte o artefacto de pared con las clavijas que sobresalen. Puede almacenar el exceso del cordón dentro del soporte o artefacto de montura sobre la pared.
- Enchufe una terminal de la línea del cordón del teléfono (la más larga y de forma plana) en la ranura de atrás de la unidad C1000.

Nota: Si el soporte o artefacto de montura sobre la pared ya ha sido colocado en la posición de montura sobre el escritorio, quítelo presionando las proyecciones y dele una vuelta de 180° grados hacia la llave mostrada para la montura en la pared.

Advertencia: A fin de prevenir un choque eléctrico, siempre desconecte la línea del cordón del teléfono del receptáculo de toma de corriente en la pared antes de desconectar el cordón del teléfono.

Nunca deje la línea conectada al receptáculo de toma de corriente eléctrica en la pared si no está conectada también al teléfono.

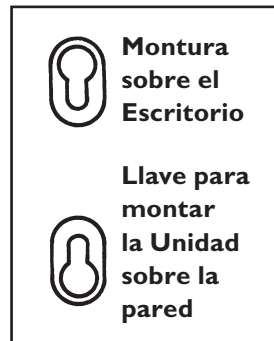
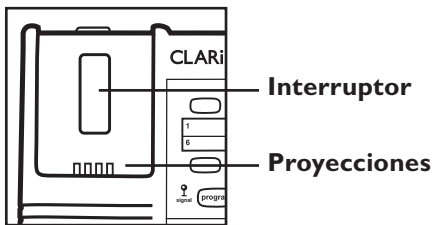

INSTALACIÓN

- Sostenga la Unidad de Clarity C1000 mientras nivela los huecos sobre el soporte o receptáculo de montura con las clavijas que sobresalen del receptáculo modular de pared. Una vez que los huecos son nivelados, empuje el teléfono hacia el receptáculo de pared; luego deslice la unidad del teléfono hacia abajo, hasta que sienta que fue incrustada firmemente sobre el receptáculo de montura en la pared.
- Enchurfe una terminal del cordón del auricular (el que está enrollado, no el plano) dentro de la parte inferior del auricular.
- Enchufe la otra terminal del cordón del auricular dentro de la ranura del receptáculo ubicado en la parte inferior izquierda de la unidad Clarity C1000.
- Coloque el auricular en la cuna o asiento de la Unidad Clarity C1000. Las proyecciones especiales le sostendrán en su lugar.

Montura de soporte para la pared

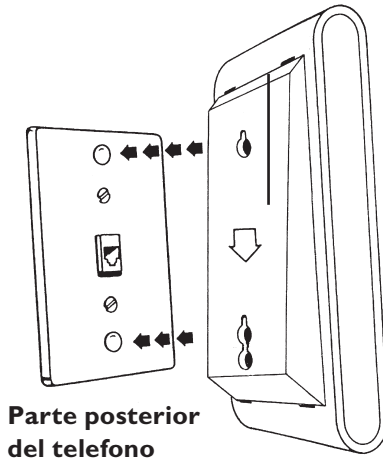

FUNCIONES DEL TELÉFONO

1. Control de Potencia Clarity
2. Control de Amplificador
3. Interruptor de Encendido/ Apagado Clarity
4. Indicador del Nivel de Sonido
5. Control de Volumen de Sonido
6. Timbre Visual
7. Control para Graduar el Tono
8. Selección del TONO/PULSO
9. Marcador del Ultimo Número
10. Botón de Luz Intermitente
11. Botón de Espera
12. Indicador de Llamada en Espera
13. Botón de Enmudecido
14. Botón para Prgramar
15. Botón para Ayuda
16. Localizar Números en la Memoria
17. Botón para Braille, tecla #5
18. Auxiliar de Canal de acceso
19. Interruptor Fijo

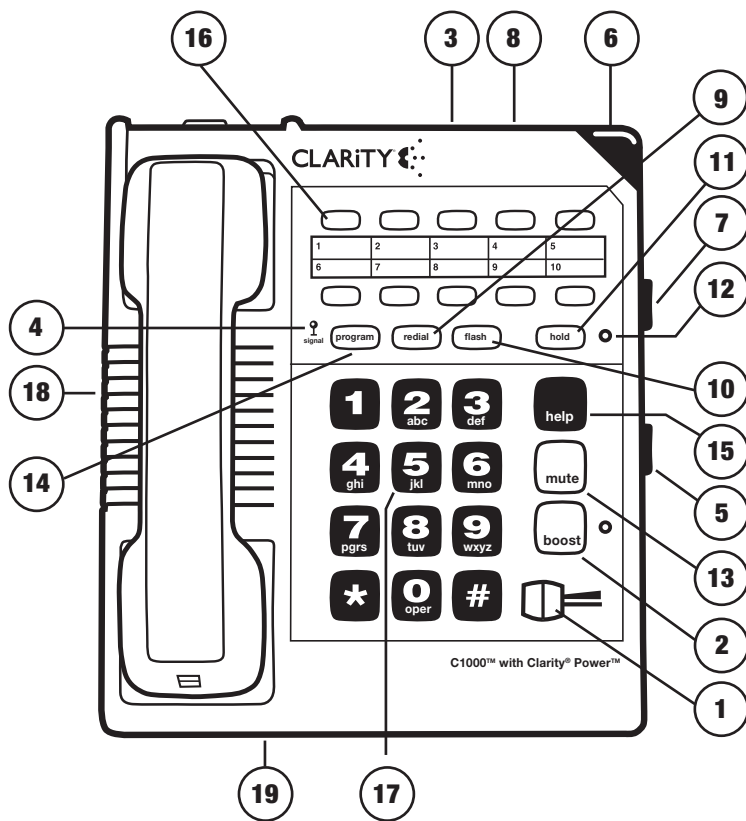

FUNCIONES DEL TELÉFONO

Su equipo Clarity C1000 está compuesto con funciones integradas que le ayudarán a mejorar su comunicación por teléfono.

Botón para el control del CLARITY:

El botón para el control de la claridad le permite modificar la claridad de sus conversaciones telefónicas. Le permitirá también, escuchar las llamadas claramente, que en circunstancias normales le sería difícil entender. La potencia podría ser aumentada a más de 26 dB y a la banda de frecuencia de 2000 a 3000 Hz, será aumentada especialmente para mejorar la claridad de su llamada.

Control del Amplificador

El C1000 tiene un botón amplificador que controla el sonido del auricular. Una vez que el botón es presionado, cambiará el nivel de volumen indicado en el control de volumen. El Botón amplificador será programado automáticamente cada vez que esté colgado por lo menos hasta 5 segundos. Esta función le permitirá al cliente hacer múltiples llamadas, una tras otra, sin tener que presionar el botón amplificador cada vez que se haga una llamada.

Para aumentar la Potencia del Clarity:

Deslice el botón marcado Aumento de Claridad hacia la derecha.

Para Disminuir la Potencia del Clarity:

Deslice el botón hacia la izquierda. La extrema izquierda es el nivel de una conversación normal por teléfono.

Interruptor Fijo

El Modelo C1000 tiene un interruptor fijo localizado en la parte posterior de la Unidad. Este interruptor incapacitará la función establecida sobre el botón Amplificador al colgar, como se muestra en seguida:

Apagado – (ON) Al Colgar, el control de volumen, es retenido.

Encendido – (OFF) Al colgar, el volumen se fijará en el mínimo nivel de Volumen después de 5 segundos.

ALERTA: Cuando es el botón del alza encendió el volumen puede estar en un alto nivel. Para proteger la audiencia, control de un volumen más bajo al mínimo.

FUNCIONES DEL TELÉFONO

Interruptor de Encendido/Apagado Clarity

El Control de encendido Clarity, asegurará al cliente, que los sonidos de alta frecuencia han sido amplificados para baja frecuencia para que las palabras no sean sólo más “fuertes” pero claras y fáciles de comprender. El Control de apagado Clarity, provee el mejor rendimiento posible de amplificación.

Indicador del Nivel de sonido

Esta señal indica si hay sonido en la línea. Cuando haya tono de marcar, la luz será brillante y fija, cuando haya una señal de ocupado, alumbrará de manera rítmica e intermitente, la luz fluctuará cuando una persona, al otro lado del teléfono esté hablando. Esta función ha sido diseñada para auxiliar a aquellas personas con problemas de audición.

Control del Volumen de Sonido

La Unidad de Clarity C1000 viene con un control especial del sonido de baja frecuencia diseñado para ser escuchado facilmente por cada uno.

El control del sonido tambien viene con su propio control del volumen de tono y trinopara ser ajustado por el usuario.

El Control del volumen de sonido tiene tres conexiones: APAGADO, BAJO y ALTO. Se sugiere que fije el control del volumen en alto cuando comience a usar la unidad Clarity por primera vez. A fin de hacer esto, deslice el botón de control de sonido hacia el punto más grande.

El botón de control del sonido también tiene un control del tono con tres indicadores: BAJO, MEDIO y ALTO.

La frecuencia baja es típicamente la más fácil para las personas con problema auditivo. Se sugiere que fije el control del tono en bajo (el punto más pequeño) cuando comience a usar el teléfono.

Timbre Visual

Un panel iluminado opera en conjunto con el tono de baja frecuencia. Emite una luz intermitente visible como aviso. Cada vez que entra una llamada telefónica. (Este timbre se iluminará sin considerar de cómo esté fijado el control del volumen de sonido.)

FUNCIONES DEL TELÉFONO

Selección del Tono/Pulso

El C1000 puede ser usado en el modo de TONO (marcado de Toque de botones) o en el modo de pulso (como si fuera marcado con disco giratorio). El modo de TONO es requerido para usar servicios telefónicos especiales, como llamadas de larga distancia.

**Para Baja Frecuencia
Examine el borde derecho
de la caja**

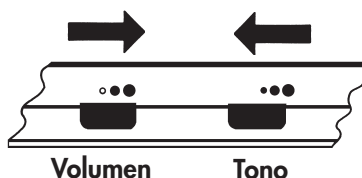

Nota para los que tienen servicio de teléfono de Pulso/giratorio únicamente:

Muchos sistemas de contestadora automática usada en bancos, tiendas y agencias del gobierno le piden: “Marque el #1 PARA RECIBIR SERVICIO, el #2 para la operadora” etc. Deberá cambiar el botón del conmutador de tono/pulso en el extremo superior del borde del teléfono al MODO DETONO antes de responder a esas sugerencias. En Resumen, marque el número que desea llamar en el modo de pulso, cambie modo de tono para estar en reciprocidad con el sistema de contestadora automática; luego vaya de nuevo al modo de pulso cuando su llamada haya concluido. Cuando cambie de pulso a tono durante una llamada, habrá un lapso de 3 segundos dilatación desde el tiempo en que presionó una tecla en la escala de tono por primera vez hasta que la presión de la tecla sea transmitida.

Importante: Usted debe tener servicio de tono en el equipo, si tiene alguna duda, llame a su compañía local de teléfonos.

Como fijar el modo de Tono/Pulso:

1. Mueva el conmutador hacia la posición correcta.
2. Oprima hacia abajo una vez, el botón de colgar/descolgar.
3. El teléfono podrá ser operado ahora en la escala que usted seleccionó.

Marcado del Último Número:

La tecla de marcar el último Número, le permite volver a marcar automáticamente el último número de teléfono al que llamó. Esta función es conveniente para volver a llamar números que están ocupados. El último número de teléfono al cual llame, quedará registrado en la memoria cada vez que haga una llamada nueva.

FUNCIONES DEL TELÉFONO

Para Operar el Último Número Marcado:

1. Descuelgue su teléfono y espera hasta obtener un nuevo tono de marcar.
2. Oprima el botón de “Redial” una vez.
3. Permanezca en la línea y su llamada volverá a ser marcada.
4. Por favor, verifique algunos tipos de servicios con su compañía local de teléfonos.

El último número marcado será registrado automáticamente en la Unidad Clarity C1000 hasta que vuelva a llamar a otro número o cuando desconecte la unidad del receptáculo de pared.

Luz Intermitente

La luz intermitente es una función especial requerida para usar algunos servicios provistos por su compañía telefónica local, tales como llamada en espera. Consulte su guía para esos servicios que están disponibles a través de su compañía local de teléfonos. El botón de la luz intermitente tiene la misma función de colgar y descolgar rápidamente su teléfono.

Como usar la función de la Luz Intermitente

Simplemente oprima el botón de la luz intermitente en el momento apropiado, como aparece indicado en la guía provista por su compañía local de teléfonos.

Llamada en Espera

Esta función de tecnología avanzada en su unidad Clarity C1000 le permite poner una llamada en espera, volver a colgar y cambiar hacia otra extensión o para tener una conversación privada, la cual no desea que la persona al otro extremo escuche. Usted podrá escuchar a la persona al otro extremo, pero ella no podrá escucharle a usted mientras la luz de espera esté encendida. Esta luz permanecerá encendida mientras el botón de espera continúe oprimido. Una llamada permanecerá en espera hasta que usted descuelgue otra extensión, o presione y suelte el botón de colgar/descolgar el teléfono. El Oprimir el botón de espera una segunda vez, no hará que la llamada en espera se interrumpa.

Como usar la función de Espera

1. Mientras una llamada telefónica está en progreso, oprima el botón de espera una vez para poner la llamada en espera. La luz foja de llamada en espera se encenderá.
2. Cuelgue el auricular.
3. Para sacar la llamada fuera de “espera”:

FUNCIONES DEL TELÉFONO

- A. Simplemente levante el auricular C1000 de su Unidad base O
 - B. Tome otra extensión de teléfono en su hogar O
 - C. Si no devuelve el auricular a su Unidad base después de oprimir el botón de “espera”, presione y suelte el botón de colgar/descolgar solamente una vez.
4. La luz de espera se apagará.

Llamada Enmudecida

El botón para enmudecer “mute” le permite al usuario tener una conversación privada, que usted no desea que la persona al otro extremo, escuche. Mientras el botón de enmudecido esté presionado, el micrófono en el auricular estará desconectado, previniendo que la conversación sea transmitida.

Protección Activada

Esta Unidad está equipada con un fusible preparado. Este fusible será activado automáticamente, en un tiempo no menos de treinta minutos, una vez que se haya dado la condición baja.

Auxiliar de Canal de Acceso

El C1000 tiene un receptor de sonido para usarse con un Auxiliar de canal de acceso. El Volumen de dicho auxiliar, es controlado con el botón de control de potencia Clarity. Cuando el auxiliar de canal de acceso está conectado, el auricular será desactivado.

Una vez que usted haya instalado su Unidad de C1000 de acuerdo al instructivo indicado previamente, estará listo para su uso.

Compatibilidad con los Mecanismos de Audición

El equipo C1000 es compatible a los auxiliares auditivos.

CI000 OPERACION

Cómo Hacer o Recibir una llamada:

1. Ajuste el control de la CI000 a su grado más bajo (cero).
2. Levante el auricular y escuche el tono de marcar o si es una llamada, escuche la voz de la persona. Mire el botón de la luz verde del nivel de sonido ubicada sobre la base del teléfono, próximo al botón que dice “programa.” La señal será constante.
3. Cuando haya tono de marcar, marque el número como lo haría con cualquier otro teléfono y espere que alguien conteste.
4. Oprima el botón del Amplificador.
5. Ajuste el control de potencia Clarity hacia arriba al nivel donde las voces de las personas se escuchen claro y fuerte y comience su conversación.
6. Cuando termine la llamada, regrese el auricular a la Unidad de base.
7. Después de colgar, El Nivel del sonido volverá a su nivel normal.
8. Presionar el botón del amplificador en llamadas posteriores, hará que el volumen vuelva a ajustarse a su nivel.

Botones de Emergencia, Enmudecido y Amplificador

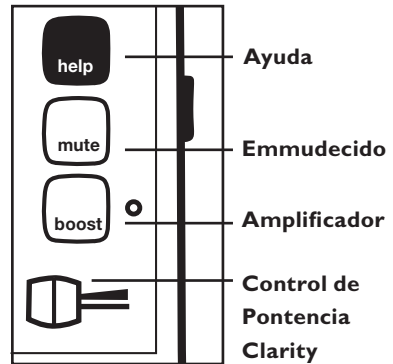

Nota: Si usted cometió un error mientras marcaba el número, sólo oprima el botón del enganchador, escuche el tono de marcar y vuelva a marcar el número.

El Equipo de Clarity CI000 le da la oportunidad a usted de programar en un número de emergencia y diez números frecuentes a marcar en la memoria para uso futuro. Al hacer tal cosa, usted sólo tiene que oprimir un botón para hacer una llamada. Como cuestión de seguridad, escriba estos números también en la tarjeta de referencia rápida ubicada debajo del auricular o debajo de localización de memoria almacenada.

Importante: Espere por lo menos dos horas después de instalar el teléfono hasta que éste se cargue y luego puede porceder a programar.

CI000 OPERACION

Cómo Programar Números en la Memoria del Teléfono

1. Seleccione el número que usted desea registrar para cada botón de la Memoria. El Equipo de Clarity CI000 le permitirá programar en la memoria hasta 16 dígitos por cada número.
 2. Marque el Número que usted desea programar en la Memoria. El Número no es transmitido mientras usted lo esté programando. Usted puede programar una pausa dentro de la secuencia de marcar, si es necesario. Dado que no hay un botón de pausa separado en la Unidad telefónica, el botón de volver a marcar automáticamente, el último número al que llamó, servirá para tal propósito durante la programación. Recuerde, usted puede programar en la memoria hasta 16 dígitos o números.
- Nota:** La Programación de la Función “pausa” hará que el teléfono espere 3 segundos antes de poder marcar números adicionales. Por ejemplo: El oprimir el botón de la memoria que tiene el número 9 <P> 555-1212. En la mayoría de los casos, usted no necesitará usar una pausa.
3. Oprima el botón de “Programa” de nuevo.
 4. Seleccione el botón del número programado en la memoria. Presione y suéltelo.
 5. Coloque el auricular de nuevo en la Unidad de base.
 6. Repita los pasos 3 al 7 para otros números a marcar que programe en la memoria.

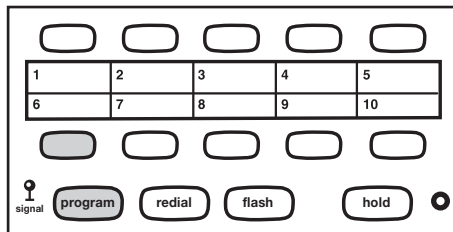

Programando Números que se llaman frecuentemente

CI000 OPERACION

Marcar los Números Programados en la Memoria

1. Levante el auricular y espere el Tono de marcar.
2. Oprima el botón de Memoria Programada apropiado.
3. El Número será marcado automáticamente.

Importante: El Botón de Ayuda no es programable para el servicio de 911. Usted deberá hacerlo por su cuenta.

Nota de Programación:

Durante la secuencia de programación, el tono de marcar **NO DEBE** ser interrumpido y en algunos casos, una interrupción de la operadora puede llegar a la línea. Esto es normal. Continúe con la secuencia de la programación para terminar.

MANTENIMIENTO

La Unidad de Clarity C1000 ha sido diseñada para darle a usted muchos años de buen servicio con un mínimo de mantenimiento.

Para asegurar lo máximo en Operación, siga las siguientes pautas en el mantenimiento de la Unidad:

- Evite dejar caer o golpear la Unidad.
- Limpie la Unidad regularmente utilizando un paño de tela suave y húmedo. No utilice detergentes y evite el exceso de humedad.
- La Unidad Clarity es un aparato eléctrico. Evite los choques o descargas eléctricas colocando el teléfono lejos del agua (ejemplo: baño, fregadero, etc.).

GUIA PARA LA CORRECCION DE FALLAS

El teléfono no funcionará

- Desconecte cualquier otro equipo que pueda estar conectado al teléfono. Verifique los cordones del teléfono y sus conexiones. Pruebe diferentes cordones de línea y/o el cordón del auricular para determinar si el problema es con uno de los cordones. Si el problema viene de uno de los cordones, simplemente reemplace el cordón defectuoso. Trate de conectar el teléfono en otro interruptor diferente de teléfono.

No Llama

- Asegurese de que el interruptor de TONO/PULSO esté puesto correctamente. Si el conmutador de TONO está en su lugar, asegurese de tener el servicio telefónico con su compañía local de teléfonos.

Cuando el Teléfono no Marca de primera Intención

- Su Teléfono puede que esté al final de una larga línea de teléfonos, dado a la manera en que la compañía de teléfonos instaló el cablerío en su vecindario. En tal caso, es posible que su teléfono no reciba suficiente energía o potencia de la línea telefónica. Espere de 3 a 5 segundos después de levantar el auricular antes de marcar el número. Espere que el indicador del nivel de sonido se encienda completamente antes de marcar.

No puede almacenar los Números en la Memoria

- Su nueva Unidad Telefónica Clarity C1000 deberá ser cargada por unas 2 horas antes de que pueda programar algún número en la memoria.

Pérdida de Números que fueron Programados en la Memoria

- Su Unidad Telefónica Clarity C1000 mantendrá su memoria un promedio de 12 horas durante la interrupción de la electricidad. Si desconecta la línea de teléfono o si su servicio telefónico es desconectado por extensos periodos de tiempo tendrá que reprogramar su teléfono.

Dificultad en la Programación de Números de Cuenta

- Su selector de TONO/PULSO tiene que estar en el modo de TONO a fin de que entren los números de cuenta. El motivo de éste, se debe a que la mayoría de los sistemas telefónicos interactivos requieren de un servicio de "TONO DE CONTACTO" para operar. Si su servicio telefónico es giratorio, el interruptor deberá estar en PULSO para poder marcar un número. Una vez conectada su llamada, mueva el conmutador hacia la escala de TONO y entre su respuestas

GUIA PARA LA CORRECCION DE FALLAS

usando el Servicio de TONO DE CONTACTO. Cuando su llamada concluya, mueva el conmutador hacia la escala de PULSA y estará listo para hacer su próxima llamada.

Interferencia de los Utensilios Eléctricos en el Hogar

- Su Unidad de Teléfono Clarity C1000 puede que esté ubicada cerca de una lámpara que se enciende tocándola, cerca de un horno de micro-onda o de un refrigerador; Estos utensilios causan interferencia en la Unidad.

La localización de de su teléfono a otra área del hogar podría eliminar el problema.

- Un teléfono inalámbrico en su línea de teléfono también podría causar estática. Desconectar su teléfono también podría causar estática. Desconecte su teléfono inalámbrico durante varios días. Esto podría eliminar el problema.
- Desconecte cualquier aparato conectado al teléfono. Tener varios aparatos conectados al teléfono, como el Identificador de Llamadas y la contestadora, pueden causar que los cables se enreden.
- Interferencia debido al mal funcionamiento, Deshiladura o a la mala Conexión de los cables del Teléfono.
- Examine los cables y conexiones de su teléfono. Trate de intercambiar los cables o cordones con otro teléfono. Reemplace cualquier equipo defectuoso.

El Problema de Eco Ocurre cuando el auricular es puesto en alguna superficie

- Evite colocar el auricular sobre superficies duras o adhiera una almohadilla de esponja en el teléfono. También puede colocar el auricular de lado, esto eliminará el Eco.

La persona en el lado opuesto, No puede Escucharle

- Cuando hay muchos teléfonos o aparatos en la línea, podrían afectar su transmisión telefónica. Como norma, más de (5) teléfonos o aparatos telefónicos podrían sobrecargar la línea telefónica. Desconecte uno, (1) ó dos (2) aparatos para ver si eso elimina el problema. Si No tiene Solución, llame a su compañía telefónica local.
- Quizá usted no hable directamente por el transmisor. Siempre hable directamente por el orificio del teléfono en tono normal de voz.

GUIA PARA LA CORRECCION DE FALLAS

Los Teléfonos Clarity son Compatibles con los Sistemas Digitales PBS

- Si una línea sencilla y normal funciona bien, su teléfono C1000 también deberá funcionar normalmente.
- Los Teléfonos Clarity No son compatibles con los Sistemas de Teclas Ni con los Sistemas PBS de la Compañía AT&T
- Estas Unidades poseen una caja electrónica extensa que controla muchos teléfonos como una Unidad. Estos Tipos de Unidades pueden ser hallados en edificios de oficinas y en algunos asilos y condominios.

No puede escuchar cuando Suena el teléfono

- Asegurese de que el mecanismo del timbre no esté puesto en OFF– Apagado.
- Deslice o mueva el conmutador de ajuste del volumen hacia la marca mas grande y ajuste el que gradua el tono moviéndolo hacia el punto más pequeño. Esto hará que el mecanismo del sonido se oiga en su frecuencia más baja. Típicamente las frecuencias bajas son más fáciles de detectar por las personas con problemas de audición.
- Considere la compra de un mecanismo auxiliar de tono o sonido variable, tal como el que nosotros ofrecemos: Clarity WR-100. Estos aparatos pueden amplificar el volumen excepcionalmente y pueden ser enchufados en cualquier receptáculo de pared para teléfono en su hogar.

Cuando el que llama Escucha Transmisiones de Radio o de CB por la Unidad Telefónica

- Comuníquese con la Compañía Telefónica Local para que examine su línea de teléfonos. Un filtro para interferencias en Frecuencias de radio (IFR) deberá ser instalada en la línea para minimizar este problema.
- Si usted tiene problemas con cualquier servicio de teléfonos, primero debe asegurarse de que haya seguido todos los procedimientos de instalación bosquejados en la Guía del Usuario. Luego trate de determinar si la fuente del problema es con Clarity C1000 o con su servicio de teléfonos. Para verificar esto, desconecte la Unidad de Clarity C1000 y conéctela en el receptáculo normal de su teléfono. Si el problema continua con el teléfono normal, llame a su compañía de teléfonos local al respecto. Si el problema está relacionado exclusivamente con Clarity C1000, revise de nuevo los procedimientos de instalación y la guía para la corrección de fallas antes de referir su problema al servicio de garantía limitada de la Compañía Clarity, de lo cual hablar-emos más adelante en este manual del consumidor.

ACATAMIENTO A LA NORMATIVA

Sección 68 de la Normativa de la FCC Información

a) Este equipo cumple con la Sección 68 de la normativa de la FCC y los requisitos adoptados por la ACTA. En la base de este equipo hay una etiqueta, donde consta entre otra información, un identificador de producto en el formato US:AAAEQ##TXXXX. De ser solicitado, este número debe facilitárselo a la compañía telefónica.

b) El enchufe y toma utilizados para conectar este equipo al cableado local y red telefónica deben cumplir con Sección 68 de la normativa de la FCC y los requisitos adoptados por la ACTA según corresponda. Con este producto se suministra un cable telefónico y conector RJ11 C USOC que cumplen con esta normativa. Está diseñado para conectarlo a un toma que también debe cumplir con la normativa. Vea Instrucciones de Instalación, donde hallará más detalles.

c) El REN se utiliza para determinar la cantidad de aparatos que pueden conectarse a una línea telefónica. Un REN excesivo en una línea telefónica puede dar como resultado que los aparatos no suenen cuando entre una llamada. En la mayoría de las áreas, aunque no en todas, la suma de los RENs no debe ser mayor a cinco (5). Para estar seguro de la cantidad de aparatos que pueden conectarse a una línea, determinando el número total de RENs, contáctese con la compañía local de teléfonos. En los productos aprobados con posterioridad al 23 de julio de 2001, el número de REN de este producto es parte del

identificador de producto que posee el formato US:AAAEQ##TXXXX.

Los dígitos que representa ## son el REN sin el decimal (Por Ej.: 03 es un REN de 0,3). En productos anteriores, el REN se muestra por separado en la etiqueta.

d) Si este teléfono genera daños en la red telefónica, la compañía telefónica deberá avisarle con antelación que posiblemente se necesite suspender el servicio temporalmente. De no ser practicable el aviso con antelación, la compañía de teléfonos notificará al cliente lo antes posible. También le deberán informar de su derecho de presentar una denuncia ante la FCC si usted lo considera necesario.

e) La compañía telefónica puede realizar cambios en sus instalaciones, equipos, operaciones o procedimientos que podrían afectar la operación del equipo. De ocurrir esto, la compañía telefónica deberá notificarle los cambios con antelación para que usted pueda llevar a cabo los cambios necesarios para mantener el servicio ininterrumpido.

f) Si tiene problemas con el teléfono, contáctese con Clarity para información sobre reparaciones y garantía al 1-800-552-3368. Si el equipo genera daños en la red telefónica, la compañía telefónica puede solicitarle que lo desconecte hasta que se solucione el problema.

g) Este teléfono no debe ser reparado y no contiene partes que puedan ser reparadas por usted. Cualquier intento de reparación, así como la apertura del equipo anularán la garantía. Para información sobre service y reparaciones llame al 1-800-552-3368.

ACATAMIENTO A LA NORMATIVA

h) La conexión a servicios de línea está sujeta a tarifas estatales. Contáctese con la comisión de servicios públicos estatal, o la comisión corporativa para más información.

i) Si su hogar tiene una alarma con cableado especial conectada a la línea telefónica, asegúrese que la instalación de este teléfono no inhabilita el sistema de alarmas. Si tiene dudas sobre qué puede inhabilitar su equipo de alarmas, contáctese con la compañía telefónica o con un instalador calificado.

j) Este teléfono es compatible con elementos de asistencia de la audición.

Teléfono con Tarjeta de Crédito o Monedas Propiedad del Cliente:

Para que se cumpla con las tarifas estatales, debe notificarse a la compañía telefónica antes de la conexión. En algunos estados, la comisión de servicios públicos estatal, o la comisión corporativa deben otorgar su aprobación antes de la conexión.

Sección 15 de la Normativa de la FCC Información

Este aparato cumple con la Sección 15 de la Normativa de la FCC. El funcionamiento está sujeto a las siguientes dos condiciones: (1) Este aparato no debe generar interferencia dañinas, y (2) este aparato debe aceptar cualquier interferencia, incluyendo aquella que pudiera causar funcionamiento indebido.

Se ha probado su equipo y cumple con los límites de un aparato digital Clase B, según la normativa de la FCC,

Sección 15. Estos límites están diseñados para proporcionar protección razonable contra la interferencia dañina en instalaciones residenciales.

Este equipo genera, utiliza y puede irradiar energía de frecuencias de radio, y si no se instala de acuerdo a las instrucciones, puede causar interferencias dañinas a las comunicaciones radiales. Sin embargo, no existen garantías de que no habrá interferencias en una instalación determinada; si este equipo causa en verdad interferencias dañinas a la recepción radial o televisiva, que puede determinarse apagando y encendiendo el equipo; se le insta a intentar corregir la interferencia tomando alguna de las siguientes medidas:

1. Donde se pueda hacer con seguridad, reoriente la antena de televisión o radio.
2. Dentro de lo posible, reubique el televisor, la radio u otro receptor con respecto al equipo telefónico. (Esto aumenta la separación entre el teléfono y el receptor).
3. Conecte el teléfono en un toma que se encuentre en un circuito diferente al que esté conectado el televisor, radio u otro receptor.
4. Consulte al distribuidor o a un Técnico experimentado en Radio y Televisión para más ayuda.

PRECAUCIÓN: Los cambios o modificaciones que no estén aprobados explícitamente por el fabricante responsable del cumplimiento podrían anular la autoridad del usuario para operar el equipo.

ACATAMIENTO A LA NORMATIVA

Especificación Técnica de Industry Canada

Este producto cumple con las especificaciones técnicas aplicables de Industry Canada

Luego de instalar este equipo, los usuarios deben asegurarse que está permitido conectarlo a las instalaciones de la empresa telefónica local. El equipo debe además instalarse utilizando un método de conexión aceptable. En algunos casos, el cableado telefónico interior asociado a un servicio individual de línea única puede extenderse mediante un conector certificado (cable telefónico de alargue). El cliente deberá saber que el cumplimiento de las condiciones arriba descritas en algunas situaciones puede no evitar la degradación del servicio. Las reparaciones al equipo certificado deberán ser realizadas por una instalación de mantenimiento canadiense autorizada, designada por el proveedor.

Cualquier reparación o modificaciones realizada por el usuario a este equipo, o funcionamiento defectuoso del equipo, puede darle razones a la compañía de telecomunicaciones de solicitarle al usuario que desconecte el equipo.

Los usuarios deberán asegurarse por su propia seguridad que las conexiones de puesta a tierra de la electricidad, la

línea eléctrica y los sistemas de cañerías internos metálicos estén conectados entre sí. Esta precaución puede ser de importancia especial en zonas rurales.

PRECAUCIÓN: Los usuarios no deberán intentar realizar dicha conexión ellos mismos, sino que deberán contactarse con un electricista o autoridad de inspección eléctrica adecuados, según corresponda.

El Número de Equivalencia de Repiques (REN) es una indicación del número máximo de terminales permitido por línea telefónica. El extremo de la línea telefónica puede consistir cualquier combinación de aparatos, atendiendo al requisito de que la suma de los Números de Equivalencia de Repiques de todos los aparatos no sea mayor a cinco.

(El término "IC" antes del número de certificado/registro sólo significa que se cumplieron con las especificaciones técnicas de Industry Canada).

La división responsable por el cumplimiento normativo:

Clarity, A Division of Plantronics, Inc.
4289 Bonny Oaks Drive, Suite 106
Chattanooga, TN 37406
Teléfono: 1-800-552-3368

GARANTÍA Y SERVICIO

La siguiente garantía e información de servicio sólo es aplicable a productos adquiridos y utilizados en los Estados Unidos y Canadá. Contáctese con su distribuidor o vendedor local para mayor información acerca de la información de garantía en otros países.

Garantía Limitada

Clarity, una división de Plantronics, Inc. ("Clarity") garantiza al comprador usuario original que, salvo las limitaciones y excepciones delineadas más abajo, este producto estará libre de defectos de materiales y mano de obra por un período de un (1) año a partir de la fecha original de compra ("Período de Garantía"). La obligación de Clarity según la presente garantía será elección de Clarity, sin cargo, de cualquier parte o unidad que sea en efecto defectuosa por materiales o mano de obra durante el Período de Garantía.

Excepciones a la Garantía

Esta garantía sólo es aplicable a defectos en los materiales de fabricación y mano de obra de fabricación. Cualquier condición que haya sido causada por accidentes, abuso, mal uso u operación inadecuada, violación a las instrucciones provistas por Clarity, destrucción o modificación, corrientes o voltajes inapropiados, o reparación o mantenimiento a cargo de alguien distinto

a Clarity o sus centros de servicios autorizados, no es un defecto cubierto por la presente garantía. Las compañías telefónicas fabrican distintos tipos de equipos y Clarity no garantiza que este equipo sea compatible con los equipos de determinada compañía telefónica.

Garantías Implícitas

Según la ley estatal, puede tener derecho a ciertas garantías implícitas. Estas garantías implícitas continuarán en vigor sólo durante el período de garantía. En algunos estados las garantías implícitas no prescriben, por lo que las limitaciones arriba descritas pueden no ser aplicables a usted.

Daños Incidentales o Consecuentes

Ni Clarity ni su vendedor local o distribuidores tienen ninguna responsabilidad sobre daños Incidentales o consecuentes, incluyendo, sin límites, lucro cesante o pérdidas comerciales, o de cualquier gasto, pérdida de tiempo o inconveniente incidental. En algunos estados los daños incidentales o consecuentes no tienen excepciones o limitaciones, por lo que las limitaciones arriba descritas pueden no ser aplicables a usted.

Otros Derechos Legales

Esta garantía le confiere derechos legales específicos y puede tener otros derechos que varían de estado en estado.

GARANTÍA Y SERVICIO

Cómo Conseguir el Service En Garantía

Para obtener service en garantía, por favor pague el envío por adelantado y envíe la unidad a la instalación adecuada abajo listada:

En los Estados Unidos

Clarity Service Center
4289 Bonny Oaks Drive, Suite 106
Chattanooga, Tennessee 37406

Tel: (423) 622-7793 o
(800) 426-3738

Fax: (423) 622-7646 o
(800) 325-8871

En Canadá

Plantronics Service Center
8112 Trans-Canada Hwy.
Ville St. Laurent. Que.
Canada H4S 1M5

Tel: (800) 540-8363
(514) 956-8363

Fax: (514) 956-1825

Por favor utilice la caja original, o embale la(s) unidad(es) en una caja de cartón embalada de tal forma que no se dañe(n). Incluya la siguiente información:

1. Comprobante de compra indicando número de modelo y fecha de compra.
2. Dirección para enviar la factura.
3. Dirección para enviar la reparación.
4. Cantidad y descripción de las unidades enviadas.
5. Nombre y número de teléfono de una persona a la que se pueda contactar de ser necesario.
6. Razón de la devolución y descripción del problema.

Los daños que ocurran durante el envío serán considerados responsabilidad del transportista, y los reclamos deberán efectuarse directamente con el transportista.



Clarity, a Division of Plantronics, Inc.
4289 Bonny Oaks Drive, Suite 106
Chattanooga, TN 37406
1-800-552-3368
www.clarityproducts.com

© 2007 Clarity, a Division of Plantronics, Inc. All rights reserved. Amplifying Your Life, Clarity, the amplification device, Clarity and the amplification device combined, Clarity Power, and C1000 are trademarks or registered trademarks of Plantronics, Inc. FCC Registration complies with part 68 of FCC rules and regulations.

Rev. A (11-07)

Free Manuals Download Website

<http://myh66.com>

<http://usermanuals.us>

<http://www.somanuals.com>

<http://www.4manuals.cc>

<http://www.manual-lib.com>

<http://www.404manual.com>

<http://www.luxmanual.com>

<http://aubethermostatmanual.com>

Golf course search by state

<http://golfingnear.com>

Email search by domain

<http://emailbydomain.com>

Auto manuals search

<http://auto.somanuals.com>

TV manuals search

<http://tv.somanuals.com>