

# User Guide



**XLC3.5HS**<sup>TM</sup>  
CORDLESS

**XLC3.5HSB**<sup>TM</sup>  
CORDLESS

## Additional Handset for select Clarity products with ClarityLogic



**XLC3.5HSB**

**XLC3.5HS**

E  
N  
G  
L  
I  
S  
H

F  
R  
A  
N  
Ç  
A  
I  
S

E  
S  
P  
A  
Ñ  
O  
L



# XLC3.5HS/B TABLE OF CONTENTS

IMPORTANT SAFETY INSTRUCTIONS .....4

CONTENTS & PARTS CHECKLIST .....7

OPERATING INSTRUCTIONS.....8

TROUBLESHOOTING..... 11

TECHNICAL SPECIFICATIONS..... 13

REGULATORY COMPLIANCE ..... 14

WARRANTY INFORMATION..... 16

## INTRODUCTION

Thank you for purchasing the XLC3.5HS/HSB amplified cordless handset from Clarity. The XLC3.5HS/HSB is an additional handset that is compatible with select Clarity products with ClarityLogic. In order to use the XLC3.5HS/HSB handset, you must also purchase and pair this handset with a compatible Clarity telephone with ClarityLogic.

This User Guide will provide you with the information you need to use your XLC3.5HS/HSB effectively, easily and safely. Please refer to the main unit's User Guide for further information on the XLC3.5HS/HSB handset.

## **XLC3.5HS/B** **IMPORTANT SAFETY INSTRUCTIONS**

When using your telephone equipment, basic safety precautions should always be followed to reduce the risk of fire, electric shock and injury to persons, including the following:

1. Read and understand all instructions.
2. Follow all warnings and instructions marked on the telephone.
3. Avoid contact with liquids. Do not locate base unit or handset near water, for example, near a bathtub, wash basin, sink or laundry tub, in a wet basement or near a swimming pool.
4. Avoid using a telephone (other than a cordless type) during a storm. There may be a remote risk of electrical shock from lightning.
5. Do not use the telephone to report a gas leak in the vicinity of the leak.
6. Unplug this telephone from the wall outlets before cleaning. Do not use liquid cleaners or aerosol cleaners on the telephone. Use a damp cloth for cleaning.
7. Place this telephone on a stable surface. Serious damage and/or injury may result if the telephone falls.
8. Do not cover the slots and openings on this telephone. This telephone should never be placed near or over a radiator or heat register. This telephone should not be placed in a built-in installation unless proper ventilation is provided.
9. Operate this telephone using the electrical voltage as stated on the base unit or in the owner's manual. If you are not sure of the voltage in your home, consult your dealer or local power company.
10. Do not allow anything to rest on the power cord or locate this product in an area where the power cord is likely to be damaged by furniture or foot traffic.
11. Do not overload wall outlets or extension cords as this can increase the risk of fire or electrical shock.
12. Never push any objects through the slots in the telephone. They can touch dangerous voltage points or short out parts that could result in a risk of fire or electrical shock. Never spill liquid of any kind on the telephone.
13. To reduce the risk of electrical shock, do not take this phone apart. Opening or removing covers may expose you to dangerous voltages or other risks. Incorrect reassembly can cause electric shock when the appliance is subsequently used.
14. Unplug this product from the wall outlet and refer servicing to the manufacturer under the following conditions: when the power supply cord or plug is frayed or damaged; if liquid has been spilled into the product; if the telephone has been exposed to rain or water; if the telephone has been dropped or the case has been damaged; if the telephone exhibits a distinct change in performance; if the telephone does not operate

**SAVE THESE INSTRUCTIONS**

normally by following the operating instructions. Adjust only those controls that are covered by the operating instructions. Improper adjustment may require extensive work by a qualified technician to restore the telephone to normal operation if the telephone does not operate normally by following the operating instructions.

15. This product should be operated only from the type of power source indicated on the marking label. If you are not sure of the type of power supply to your home, consult your local power company.
16. Do not attempt to open the AC adapter. There are potentially dangerous voltages inside, and there are no serviceable parts.
17. Discontinue use of product and contact Clarity if the product overheats, has a damaged cord or plug, if the product has been dropped or damaged or if the product has come into contact with liquids.
18. Use only the AC adapter provided with this product or a replacement AC adapter provided by Clarity.
19. This phone amplifies sound to loud volumes. To prevent hearing damage, all users of the phone should be informed of the high volume capability of the phone and children should only use the phone when supervised by an adult.
20. Exposure to high volume sound levels or excessive sound pressure may cause temporary or permanent damage to your hearing. Although there is no single volume setting that is appropriate for everyone, you should always use your telephone with the volume set at moderate levels and avoid prolonged exposure to high volume sound levels. The louder the volume, the less time is required before your hearing could be affected. If you experience hearing discomfort, you should have your hearing checked by a doctor. To protect your hearing, you should:
  - A) Set the volume control in a low position and gradually increase the volume as needed. Before pressing the BOOST button, reduce the volume to the lowest level. Use the phone on the lowest volume setting as possible.
  - B) Limit the amount of time you use the telephone at high volume levels.
21. If you experience a skin irritation after using this product, discontinue use and contact Clarity.

**SAVE THESE INSTRUCTIONS**

# **XLC3.5HS/B** **IMPORTANT SAFETY INSTRUCTIONS**

## **SAFETY INSTRUCTIONS FOR BATTERIES**

**Dispose of used batteries according to the instructions.**

1. Do not dispose of the battery in a fire as it may explode. Check with local codes for possible special disposal instructions.
2. Do not open or mutilate the battery. Released electrolyte is corrosive and may cause damage to the eyes and skin. It may be toxic if swallowed.
3. Exercise care in handling batteries in order not to short the battery with conducting materials such as rings, bracelets and keys. The battery or conduction material may over heat and cause burns.
4. Remove batteries when they are discharged and when the equipment will not be used for an extended period of time. Dispose of batteries according to local environmental laws.
5. Do not disassemble, heat, crush, deform or puncture batteries.
6. Do not attempt to charge non-rechargeable batteries.
7. Keep batteries out of the reach of children.

**WARNING:** Risk of explosion if battery is replaced by an incorrect type.

**NOTE:** To replace handset batteries, use **ONLY standard rechargeable AAA NiMH batteries - 600mAh.**

**SAVE THESE INSTRUCTIONS**

# XLC3.5HS/B CONTENTS & PARTS CHECKLIST

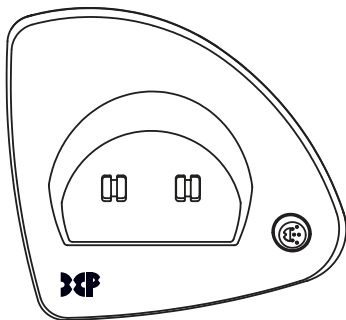

**1. Charger Base**

- 1. Charger Base**
- 2. Handset**
- 3. Belt clip**
- 4. AC adapter**
- 5. User Guide**



**2. Handset**

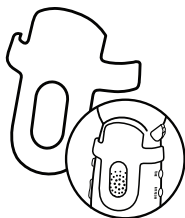

**3. Belt clip**

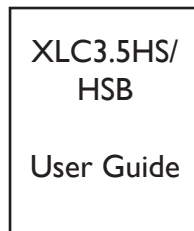

**5. User Guide**



**4. AC Adapter**

## **XLC3.5HS/B OPERATING INSTRUCTIONS**

1. Remove base from package.
2. Hold one end of your phone's white power adapter cord tightly. The correct end to hold should already be plugged into the back of your telephone base unit. Simultaneously pull the other end of the adapter cord away from the phone, unraveling it and allowing you to plug that end of the cord into a wall electrical outlet.
3. Plug white power adapter cord on left rear of the charger base into a wall electrical outlet.
4. Remove handset from package.
5. Pull the handset's battery tab located on the bottom of the device in the direction of the arrow.
6. Place the handset in the base charger. The batteries in the handset must be fully charged for 10 hours before using the telephone for the first time.
7. Follow instructions to register the handset to your main unit, page 9.

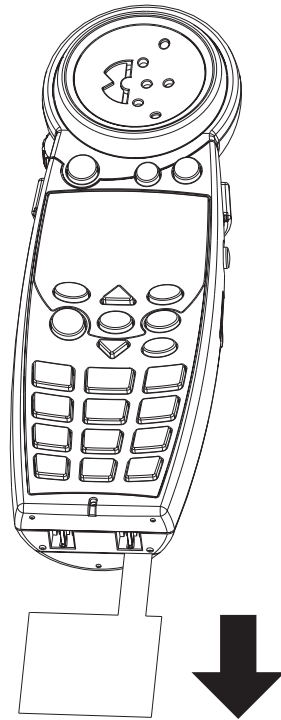

**Additional operating instructions can be found in the User Guide for your main unit.**



# XLC3.5HS/B OPERATING INSTRUCTIONS



Handset  
Needs  
Registration

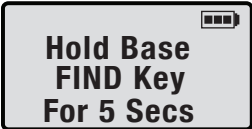

Hold Base  
FIND Key  
For 5 Secs



Registering...



Registration  
Successful



Register  
Auto Talk  
Voice Asst



Register  
Register  
Deregister



Register  
Register  
Deregister



HANDSET 1  
Deregistered

## REGISTERING THE XLC3.5HS/HSB

The XLC3.5HS/HSB is compatible with select Clarity products with ClarityLogic (see page 13 for compatible products). In order to use the XLC3.5HS/HSB, you must register it to a main unit.

Pull the handset's battery tab located on the bottom of the device, and then press **MENU** to start registering or deregistering your handset from your system.

## TO REGISTER AN UNREGISTERED HANDSET

1. Press **MENU** to enter registration mode. You will see displayed on the screen, "Handset Needs Registration."
2. Press and hold the **FIND** key on the main unit's base for five seconds, until the base visual ringer starts flashing. Release **FIND** key on the main unit's base.
3. Press **MENU** key on the handset.
4. The screen shows "Registering..." , then "Registration Successful" (accompanied by five quick beeps).
5. Your handset is now registered to your main system. Your screen will display "Handset X," (where "X" is the number of the actual handset registered, such as the second or fourth handset, etc.).

You can extend the number of handsets by using additional XLC3.5HS/HSB handsets (sold separately) - up to 4 handsets (total) can be registered to a main system.

## TO REGISTER YOUR HANDSET AGAIN (or to register to a different main system)

1. In standby mode, press **MENU**.
2. Press **DOWN** arrow five times to advance the row reading "Phone Setup" to the top of the screen.
3. Press **MENU** to enter the setup section. The screen displays "Register" on the screen's top row now.
4. Press **MENU** to enter the Registration section.
5. Press **MENU** again to select "Register."
6. Follow the Registration steps listed above.

## TO DEREGISTER THE HANDSET

1. See the six steps listed above, then press **MENU** to select "Deregister."
2. **Your handset will deregister from your base as soon as you press MENU.** The screen will show "Handset X Deregistered" (again, where "X" is the number of the handset registered), then "Handset Needs Registration."

# XLC3.5HS/B OPERATING INSTRUCTIONS

## 1 VOLUME Control

The dial controls the volume level of the handset, headset or neckloop.

## 2 BOOST

When pressed, an extra level of amplification is added over the entire range of volume control. (Digital Clarity® Power™ Technology)

## 3 Speaker

Press to activate handset speaker phone. Press again to switch back to earpiece.

## 4 TALK

Press **TALK** button and dial number to make a call. To end call press **TALK** again.

## 5 TONE

The XLC3.5HS/HSB has four (4) AUDIO TONE settings. Pressing the **TONE** button changes the style of amplification and allows you to customize your hearing experience.

Hearing loss is specific to each individual; therefore, we suggest exploring each setting to find the one you find most comfortable. (See main User Guide for a complete description of available audio profiles.)

## 6 RINGER ON / OFF

Switch to turn Handset Ringer On or Off.

## 7 ClarityLogic Direct Access

**Button:** press the blue button for direct access to a Customer Care Representative.

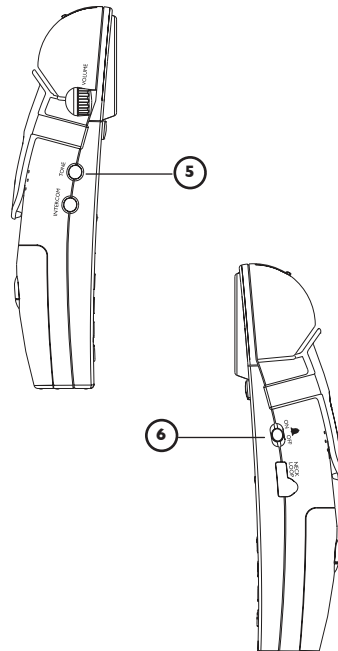
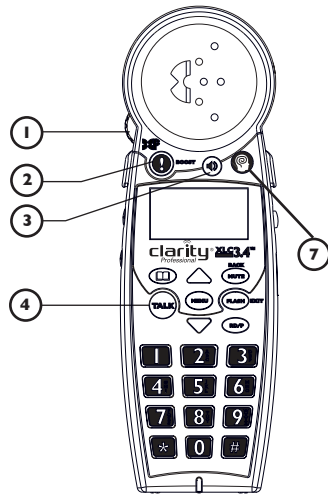

## **The unit will not operate/no dial tone:**

- Verify the AC Adapter is securely plugged into AC outlet, the base and the telephone.
- Make sure the battery has been placed in the battery compartment correctly. (The circular metal contacts on battery need to touch the metal springs inside battery compartment.)
- Make sure the handset battery is fully charged.
- Verify the telephone is in the correct dialing mode: tone (touch) or pulse (rotary).
- Make sure you are in the usable range of the base station.

## **The phone does not ring when you receive a call:**

- Make sure the RINGER switch on the handset is set to ON.
- Verify the AC Adapter is securely plugged into the AC outlet and the base.
- Verify the telephone line cord is securely plugged into the wall jack and the telephone.
- Make sure you are within the usable range of the base station.
- You may have too many extensions on your line. Try unplugging a few devices.

## **Noise, interference or other calls heard while using the handset:**

- Make sure you are within the usable range of the base station.
- Make sure the handset battery is fully charged.
- Try relocating the base unit to another location.
- Make sure the AC Adapter is not plugged into the wall outlet with other appliances.

## **Phone will not hold charge:**

- Make sure the charging contacts on the handset and base are free of dust and dirt. While unplugged, clean the contacts with a soft cloth.
- Make sure CHARGE LED (light) on the base is lit when the handset is in the cradle.

## **XLC3.5HS/B TROUBLESHOOTING**

### **Difficulty in placing or receiving calls:**

- Move closer to the base and try again.
- Make sure you have selected the correct dialing mode, tone or pulse.
- Make sure the handset battery is fully charged.

### **Screen displays “Battery Low”:**

- Handset batteries are low on charge; return the handset to the base to recharge the batteries.

### **TALK button is blinking green (fast pace):**

- The base is trying to locate the handset; press **TALK** to end the FIND paging process and return the handset to the base.

### **Your handset screen is displaying “Searching...”:**

- Move closer to the base.
- To register the XLC3.5HS/HSB, place the XLC3.5HS/HSB handset into the main unit until the screen displays: Handset Registered. It will take approximately 5-10 seconds for the handset to register to the base.
- Verify that the AC adapter is plugged into the base and into the wall outlet.
- The handset is out of range or the power to the base is unplugged.
- Place the handset into the base until the screen returns to standby mode. It will take approximately 5-10 seconds for the handset to register to the base.
- Handset may need to be re-registered to the base manually. Follow the instructions on page 8.

# XLC3.5HS/B TECHNICAL SPECIFICATIONS

## General

Model Number: XLC3.5HSD/HSBD  
Frequency: 1.9GHz DECT6.0  
Amplification: 50dB  
Compatibility: XLC3.4 (with ClarityLogic), C4220+ (with ClarityLogic), Fortissimo®, Sempres®

## Handset Unit

Product in Inches: (L x W x H): 7.25 x 2 x 1.25  
Weight in Pounds: 0.5 lb

## Charger Base

Product in Inches: (L x W x H): 3.50 x 2.75 x 2  
Weight in Pounds: 0.5 lb  
Power Supply: AC Adapter: (Input: 100V-240V AC;  
Output: 7.5VDC, 500 mA; Model T07505U002)

## Handset and Charger Base

Product in Inches: (L x W x H): 8 x 3.25x3.25  
Weight in Pounds: 1.10 lbs

## Battery Information

Battery Type: 3XAAA, 600mAh, rechargeable (1.2V 600mAh NiMH - model 60AAAHC, GPI International Ltd. or HFR-44AAAJ600, Shenzhen Highpower Technology Co., Ltd)  
Battery Life Talk Time: 6.5 Hours  
Battery Life Standby: 130 Hours

Contact Clarity customer service for information on purchasing additional handsets or replacement battery.

## Clarity contact information

Customer Service: 800-426-3738  
Address: 6131 Preservation Drive  
Chattanooga, TN 37416

# XLC3.5HS/B REGULATORY COMPLIANCE

## Part 15 of FCC Rules Information

This device complies with Part 15 of the FCC Rules. Operation is subject to the following two conditions: (1) This device may not cause harmful interference, and (2) this device must accept any interference received, including interference that may cause undesired operation.

Your equipment has been tested and found to comply with the limits of a Class B digital device, pursuant to Part 15 of FCC rules. These limits are designed to provide reasonable protection against harmful interference in residential installation.

This equipment generates, uses and can radiate radio frequency energy and, if not installed and used in accordance with the instructions, may cause harmful interference to radio communications. However, there is no guarantee that interference will not occur in a particular installation; if this equipment does cause harmful interference to radio or television reception, which can be determined by turning the equipment off and on, you are encouraged to try to correct the interference by one of the following measures:

1. Where it can be done safely, reorient the receiving television or radio antenna.
2. To the extent possible, relocate the television, radio or other receiver with respect to the telephone equipment. (This increases the separation between the telephone equipment and the receiver.)
3. Connect the telephone equipment into an outlet on a circuit different from that to which the television, radio, or other receiver is connected.
4. Consult the dealer or an experienced Radio/TV Technician for help.

Privacy of communications may not be ensured when using this phone.

**WARNING:** To maintain the compliance with the FCC's RF exposure guideline, place the base unit at least 20 cm from nearby persons.

For body worn operation, this handset has been tested and meets the FCC RF exposure guidelines when used with the Clarity and Plantronics accessories supplied or designated for this product. Use of other accessories may not ensure compliance with FCC RF exposure guidelines.

**WARNING:** Changes or modifications to this equipment not expressly approved by the party responsible for compliance could void the user's authority to operate the equipment.

## Industry Canada Technical Specifications

**This product meets the applicable Industry Canada technical specifications.**

Before installing this equipment, users should ensure that it is permissible to be connected to the facilities of the local telecommunications company. The equipment must also be installed

## XLC3.5HS/B REGULATORY COMPLIANCE

using an acceptable method of connection. In some cases, the company's inside wiring associated with a single line individual service may be extended by means of a certified connector assembly (telephone extension cord). The customer should be aware that compliance with the above conditions may not prevent degradation of service in some situations. Repairs to certified equipment should be made by an authorized Canadian maintenance facility designated by the supplier.

Any repairs or alterations made by the user to this equipment, or equipment malfunctions, may give the telecommunications company cause to request the user to disconnect the equipment.

Users should ensure for their own protection that the electrical ground connections of the power utility, telephone lines and internal metallic water pipe system, if present, are connected together. This precaution may be particularly important in rural areas.

**WARNING:** Users should not attempt to make such connections themselves, but should contact the appropriate electrical inspection authority, or electrician, as appropriate.

The Ringer Equivalence Number is an indication of the maximum number of terminals allowed to be connected to a telephone interface. The termination on an interface may consist of any combination of devices subject only to the requirement that the sum of the Ringer Equivalence Numbers of all the devices does not exceed five.

(The term "IC:" before the certification/ registration number only signifies that the Industry Canada technical specifications were met.)

This Class B digital apparatus complies with Canadian ICES-003.

### **The party responsible for regulatory compliance:**

Clarity, a Division of Plantronics, Inc.  
6131 Preservation Drive  
Chattanooga, TN 37416  
Phone: 800-426-3738

## XLC3.5HS/B WARRANTY INFORMATION

### **Incidental or Consequential**

**Damages:** Neither Clarity nor your retailer dealer or selling distributors has any responsibility for any incidental or consequential damages including without limitation, commercial loss or profit, or for any incidental expenses, expenses, loss of time, or inconvenience. Some states do not allow exclusion or limitation of incidental or consequential damage, so the above limitation or exclusion may not apply to you.

**Other Legal Rights:** This warranty gives you specific legal rights and you may also have other rights which vary from state to state.

To obtain warranty service, please prepay shipment and return the unit to the appropriate facility listed below.

### **Clarity Service Center**

6131 Preservation Drive  
Chattanooga, TN 37416  
Tel: 800-426-3738  
Fax: 800-325-8871

### **Plantronics Service Centre**

151 Hymus  
Pointe Claire, Quebec H9R 1E9  
Tel: 800-540-8363 or 514-956-8363  
Fax: 514-956-1825

Please use the original container, or pack the unit(s) in a sturdy carton with sufficient packing material to prevent damage. Include the following information:

- A proof-of-purchase indicating model number and date of purchase;
- Bill-to address;
- Ship-to address;
- Number and description of units shipped;
- Name and telephone number of person to call, should contact be necessary;
- Reason for return and description of the problem.

Damage occurring during shipment is deemed the responsibility of the carrier, and claims should be made directly with the carrier.

The following warranty and service information applies only to products purchased and used in the U.S. and Canada. For warranty information in other countries, please contact your local retailer or distributor.

**Limited Warranty:** Clarity, a division of Plantronics, Inc. ("Clarity") warrants to the original consumer purchaser that, except for limitations and exclusions set forth below, this product shall be free from defects in materials and workmanship for a period of one (1) year from the date of original purchase ("Warranty Period"). The obligation of Clarity under this warranty shall be at Clarity's option, without charge, of any part or unit that proves to be defective in material or workmanship during the Warranty Period.



## XLC3.5HS/B WARRANTY INFORMATION

### **Exclusions from Warranty:**

This warranty applies only to defects in factory materials and factory workmanship. Any condition caused by accident, abuse, misuse or improper operation, violation of instructions furnished by Clarity, destruction or alteration, improper electrical voltages or currents, or repair or maintenance attempted by anyone other than Clarity or an authorized service center, is not a defect covered by this warranty. Telephone companies manufacture different types of equipment and Clarity does not warrant that its equipment is compatible with the equipment of a particular phone company.

**Implied Warranties:** Under state law, you may be entitled to the benefit of certain implied warranties. These implied warranties will continue in force only during the warranty period. Some states do allow limitations on how long an implied warranty lasts, so the above limitation may not apply to you.



# Guide d'Utilisation

**clarity**<sup>®</sup>  
Professional

**XLC3.5HS**<sup>™</sup>  
CORDLESS

**XLC3.5HSB**<sup>™</sup>  
CORDLESS

**Combiné additional  
pour XLC3.4 ou C4220+ à  
ClarityLogic**



**XLC3.5HSB**



**XLC3.5HS**

F  
R  
A  
N  
Ç  
A  
I  
S



IMPORTANTES CONSIGNES DE SÉCURITÉ.....	22
CONTENU & LISTE DES PIÈCES.....	25
CONSIGNES D'UTILISATION .....	26
DÉPANNAGE.....	30
CARACTÉRISTIQUES TECHNIQUES.....	32
RESPECT DE LA RÉGLEMENTATION.....	33
INFORMATIONS SUR LA GARANTIE.....	35

## INTRODUCTION

Nous vous remercions d'avoir acheté le XLC3.5HS/HSB de Clarity. Le XLC3.5HS/HSB est un combiné supplémentaire compatible avec le XLC3.4. ou C4220+ Pour utiliser le XLC3.5HS/HSB, vous inscrire le combiné avec un téléphone compatible de Clarity avec ClarityLogic..

Ce mode d'emploi vous donnera les informations dont vous avez besoin d'utiliser votre XLC3.5HS/HSB efficacement, facilement et en toute sécurité. S'il vous plaît se référer au guide d'utilisation de l'unité principale pour plus d'informations sur le XLC3.5HS/HSB.

## **XLC3.5HS/B** **IMPORTANTES CONSIGNES DE SÉCURITÉ**

En utilisant votre équipement téléphonique, précautions fondamentales toujours devraient être suivies pour réduire le risque de feu, la décharge électrique et la blessure aux personnes, y compris le suivre :

1. Lire et comprendre toutes les instructions.
2. Respecter tous les avertissements et toutes les instructions indiquées sur le téléphone.
3. Éviter tout contact avec des liquides. Ne pas placer l'unité de base ou le combiné à proximité de l'eau, par exemple près d'une baignoire, d'un lavabo, d'un évier de cuisine ou d'un bac, dans une cave mouillée ou à proximité d'une piscine.
4. Éviter d'utiliser un téléphone (autre qu'un modèle sans fil) lors d'un orage en raison des légers risques de chocs électriques associés à la foudre.
5. Ne pas utiliser le téléphone pour signaler une fuite de gaz lorsque vous vous trouvez à proximité de la fuite en question.
6. Débrancher ce téléphone de la prise de courant murale avant de le nettoyer. Ne pas utiliser de produits de nettoyage liquides ou en aérosol sur le téléphone. Utiliser un chiffon humide pour le nettoyage.
7. Placer ce téléphone sur une surface stable. La chute du téléphone peut entraîner des dommages importants et/ou des blessures.
8. Ne pas couvrir les fentes et les orifices de ce téléphone. Ce téléphone ne doit jamais être placé sur ou à proximité d'un radiateur ou d'un registre de chaleur. Ce téléphone ne doit jamais être placé dans une installation encastrée à moins qu'une ventilation adéquate soit fournie.
9. Utiliser ce téléphone en respectant la tension électrique indiquée sur l'unité de base ou dans le guide de l'utilisateur. Si vous n'êtes pas certain(e) de la tension de votre domicile, consultez votre détaillant ou votre compagnie d'électricité locale.
10. Ne laisser aucun objet reposer sur le cordon d'alimentation et ne placer pas le téléphone dans une zone où le cordon d'alimentation risque d'être endommagé par des meubles ou la circulation de personnes.
11. Ne pas surcharger les prises de courant murales ou les cordons prolongateurs car cela peut augmenter le risque d'incendie ou de chocs électriques.
12. Ne jamais introduire d'objets à travers les fentes du téléphone. Ils peuvent entrer en contact avec des composants dont la tension est élevée ou court-circuiter des pièces, ce

**CONSERVEZ CES INSTRUCTIONS**

# **XLC3.5HS/B** **IMPORTANTES CONSIGNES DE SÉCURITÉ**

- qui pourrait provoquer un incendie ou un choc électrique. Ne jamais renverser de liquide quel qu'il soit sur le téléphone.
13. Afin de réduire les risques de chocs électriques, ne pas démonter ce téléphone. L'ouverture ou le retrait des couvercles peut vous exposer à des tensions élevées ou d'autres risques. Un réassemblage inadéquat peut entraîner un choc électrique lors d'une utilisation subséquente.
  14. Débrancher ce produit de la prise de courant murale et confier le service au fabricant dans les cas suivants : lorsque le cordon d'alimentation ou la prise sont effilochés ou endommagés ; si du liquide a été renversé à l'intérieur du produit ; si le téléphone a été exposé à la pluie ou à de l'eau ; si l'appareil est tombé ou si le boîtier est endommagé ; si l'appareil manifeste un changement distinct de performance ; si le téléphone ne fonctionne pas normalement en respectant les instructions d'utilisation. Se limiter au réglage des commandes couvertes par les instructions d'utilisation. Un réglage inapproprié peut compliquer le travail du technicien qualifié pour rétablir le fonctionnement normal du téléphone.
  15. Ce produit devrait uniquement être utilisé suivant le type de source d'alimentation indiqué sur l'étiquette. Si vous n'êtes pas certain(e) de la tension utilisée à votre domicile, consultez votre détaillant ou votre compagnie d'électricité locale.
  16. Ne pas tenter d'ouvrir l'adaptateur CC. Il y a à l'intérieur des tensions potentiellement dangereuses et il n'y a pas de pièces remplaçables.
  17. Cesser d'utiliser le produit et contacter Clarity si le produit surchauffe, comporte un cordon ou une prise endommagée, si le produit est tombé ou est endommagé ou si le produit est entré en contact avec un liquide.
  18. Utiliser uniquement l'adaptateur CC fourni avec ce produit ou un adaptateur CC de remplacement fourni par Clarity.
  19. Ce téléphone amplifie les sons jusqu'à des volumes élevés. Afin d'éviter une diminution de l'acuité auditive, tous les utilisateurs du téléphone devraient être informés de la capacité du téléphone à atteindre des volumes élevés et les enfants devraient uniquement utiliser le téléphone sous la supervision d'un adulte.

**CONSERVEZ CES INSTRUCTIONS**

## **XLC3.5HS/B** **IMPORTANTES CONSIGNES DE SÉCURITÉ**

20. L'exposition à un volume sonore élevé ou à une pression sonore excessive peut causer des dommages temporaires ou permanents de votre audition. Même s'il n'existe pas un seul réglage de volume qui soit approprié pour tous, vous devriez toujours utiliser votre téléphone à des niveaux d'écoute modérés et éviter d'être exposé(e) pendant de longues périodes à des niveaux sonores élevés. Plus le volume est élevé, plus vous risquez d'endommager rapidement votre audition. Si vous ressentez une gêne auditive, vous devriez faire contrôler votre audition par un médecin. Afin de protéger votre audition, vous devriez :

A) Régler le volume à un niveau faible et augmenter progressivement le volume comme nécessaire. Avant d'appuyer sur la touche BOOST, réduire le volume au niveau plus faible. Utiliser le téléphone au niveau sonore le plus faible possible.

B) Limiter le temps passer à utiliser le téléphone à un niveau sonore élevé.

21. Si vous ressentez une irritation de la peau après avoir utilisé ce produit, cesser l'utilisation et contacter Clarity.

### **Jetez les piles usagées selon les instructions.**

1. Ne jetez pas les piles dans un feu, celles-ci pourraient exploser. Vérifier dans les lois locales, les directives spéciales en matière de traitement des déchets.
2. N'ouvrez pas ou n'endommagez pas les piles. L'électrolyte libéré est corrosif et peut causer des dommages aux yeux et à la peau. Peut être toxique si avalé.
3. Soyez prudent dans la manipulation de piles afin de ne pas court-circuiter les piles avec des matériaux conducteurs, comme les bagues, les bracelets et les clés. Les piles ou matériaux conducteurs peuvent surchauffer et provoquer des brûlures.
4. Retirez les piles quand elles sont déchargées et quand l'équipement ne sera pas utilisé pendant une longue période. Jetez les piles conformément aux lois locales sur la protection de l'environnement.
5. Ne pas démonter, chauffer, écraser, déformer ou perforer les piles.
6. Ne tentez pas de recharger des piles non rechargeables.
7. Gardez les piles hors de portée des enfants.

**AVERTISSEMENT :** Le risque d'explosion si la pile est remplacée par un type inexact.

**CONSERVEZ CES INSTRUCTIONS**



# XLC3.5HS/B CONTENU & LISTE DES PIÈCES

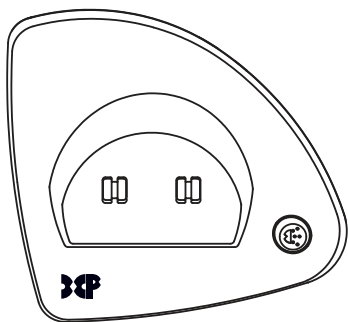

1. Base de Chargeur

1. Base de Chargeur
2. Combiné
3. Pince de ceinture
4. Adaptateur CA
5. Guide d'Utilisation



2. Combiné

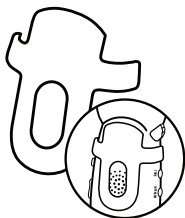

3. Pince de ceinture



4. Adaptateur CA

XLC3.5HS/  
HSB  
Guide  
d'Utilisation

5. Guide  
d'Utilisation

## **XLC3.5HS/B CONSIGNES D'UTILISATION**

1. Retirez la base de l'emballage.
2. Tenez fermement une extrémité du cordon blanc de l'adaptateur secteur de votre téléphone. La bonne extrémité à tenir devrait déjà être branchée à l'arrière de la base de votre téléphone. Simultanément, éloignez l'autre extrémité du cordon de l'adaptateur, ce qui le démêle et vous permet de brancher cette extrémité du cordon dans une prise électrique murale.
3. Branchez le cordon blanc de l'adaptateur à l'arrière gauche de la base dans une prise murale.
4. Retirez le combiné de l'emballage.
5. Tirez sur la languette des piles du combiné qui est située au bas de l'appareil dans le sens de la flèche.
6. Placez le combiné dans le chargeur de la base. Les piles dans le combiné doivent être complètement chargées pendant 10 heures avant d'utiliser le téléphone pour la première fois.
7. Suivez les instructions pour enregistrer le combiné à votre unité principale, la page 27.

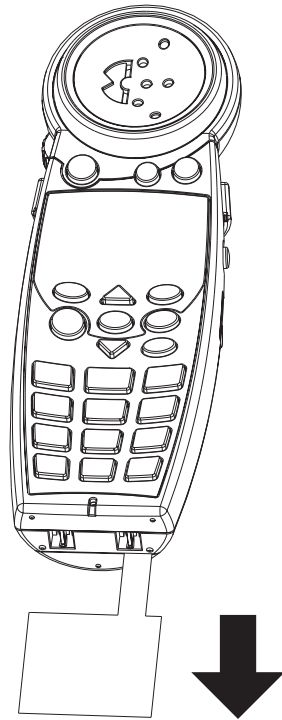

**Les instructions supplémentaires d'opération peuvent être trouvées dans le guide de l'utilisateur pour votre unité principale.**

## ENREGISTREMENT DU XLC3.5HS/HSB

Le XLC3.5HS/HSB est compatible avec certains produits Clarity avec ClarityLogic (voir page 13 pour les produits compatibles).

Pour utiliser le XLC3.5HS/HSB combiné, vous devez inscrire le combiné à une unité principale.

Tirer l'étiquette de pile du combiné localisée dessous de l'appareil, et alors appuyer **MENU** pour commencer enregistrer ou deregistering votre combiné de votre système.

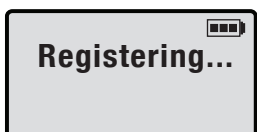
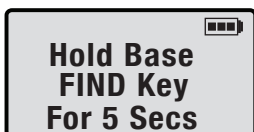

## POUR ENREGISTRER UN COMBINÉ NON INSCRIT

1. Appuyer **MENU** pour entrer le mode d'enregistrement. Vous verrez affiché sur l'écran, « Handset Needs Registration ».
2. Appuyez sur et tenez la touche de **FIND** sur la base de l'unité principale pendant cinq en second lieu, jusqu'à ce que la sonnerie visuelle basse démarre clignoter. Libérez la clef de **FIND** sur la base de l'unité principale.
3. Appuyez sur le bouton **MENU** sur le combiné.
4. L'écran montre la « Registering... », puis « Registration Successful » (accompagné de cinq signaux sonores rapides).
5. Votre combiné est maintenant enregistré à votre système principal. Votre écran affichera « X de Combiné, » (où « X » est le nombre du véritable combiné inscrit, comme le deuxième ou quatrième combiné, etc.).

# XLC3.5HS/B CONSIGNES D'UTILISATION

Vous pouvez étendre le nombre de combinés par l'utilisation supplémentaire XLC3.5HS/HSB combinés (a vendu séparément) - jusqu'à quatre combinés (total) peut être enregistré sur un système principal.

## POUR ENREGISTRER VOTRE COMBINE ENCORE (ou enregistrer à un différent système principal)

1. Dans le mode Veille, le **MENU** de presse.
2. Appuyer sur la flèche cinq fois pour avancer le rang qui lit « Phone Setup » au sommet de l'écran.
3. Appuyer **MENU** pour entrer la section d'installation. L'écran affiche « Register » sur le premier rang de l'écran maintenant.
4. Appuyer **MENU** pour entrer la section d'Enregistrement.
5. **MENU** de presse encore pour choisir le « Register ».
6. Suivre les étapes d'Enregistrement énumérées au-dessus.



## ANNULER L'ENREGISTREMENT DU COMBINÉ

1. Voyez les six étapes énumérées ci-dessus, puis serrez le **MENU** pour choisir « Dejumeler. »
2. **Votre combiné annulera l'enregistrement de votre base aussitôt que vous appuyez sur MENU.** L'écran affichera « Combine 1 decoupler, » (Enregistrement du combiné X annulé), (encore, où « X » est le nombre du combiné enregistré), puis « Handset Needs Registration. » (Enregistrement du combiné nécessaire).



# XLC3.5HS/B CONSIGNES D'UTILISATION

## 1 Molette de contrôle du VOLUME

Le cadran contrôle le niveau de volume du combiné, l'écouteur ou neckloop.

## 2 BOOST

Une fois que le bouton BOOST est pressé, un niveau supplémentaire d'amplification est ajouté à la plage complète de contrôle du volume. (Digital Clarity® Power™ Technology)

## 3 Haut-parleur

Pendant un appel, appuyez dessus pour activer le haut-parleur du combiné. Appuyez de nouveau pour revenir à l'écouteur.

## 4 TALK (CONVERSATION)

Serrez le nombre de bouton et de cadran **TALK** pour faire un appel. Pour finir **TALK** de pression d'appel encore.

## 5 TONE (TONALITÉ)

Le XLC3.5HS/HSB a quatre (4) les paramètres de TONE AUDIO. Appuyer le bouton de **TONE** change le style de développement et vous permet de personnaliser votre expérience entendant.

La perte d'audition est spécifique à chacun individuel ; donc, nous suggérons qu'explorant chaque arrangement pour trouver celui vous trouviez le plus confortable.

*(Voir le guide principal d'utilisateur pour une description complète des profils audio disponibles.)*

## 6 SONNERIE ON / OFF

Basculer pour allumer la sonnerie du combiné ou pour l'éteindre.

## 7 Le Bouton bleu de

**ClarityLogic** : appuyer le bouton bleu pour l'accès direct à un Représentant d'Assistance clientèle.

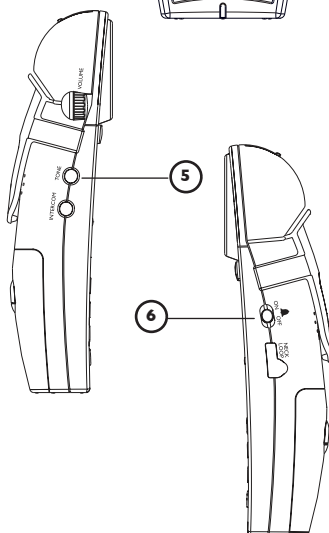
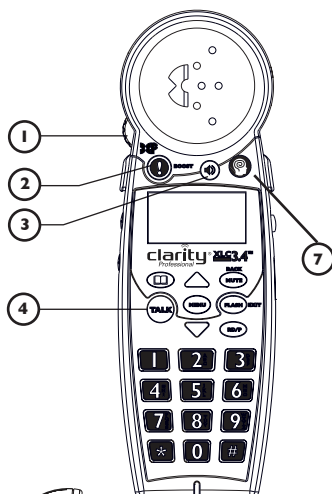

### **L'appareil ne fonctionne pas / pas de tonalité :**

- Vérifiez que l'adaptateur secteur est correctement branché dans la prise secteur, la base et le téléphone.
- Assurez-vous que les piles ont été correctement placées dans le compartiment des piles. (Les contacts métalliques circulaires sur les piles doivent toucher les ressorts métalliques à l'intérieur du compartiment des piles.)
- Assurez-vous que les piles du combiné sont entièrement chargées.
- Vérifiez que le téléphone est dans le bon mode de numérotation : Tonalité (toucher) ou Impulsion (rotatif).
- Assurez-vous que vous vous trouvez à portée utilisable de la station de base.

### **Le téléphone ne sonne pas lorsque vous recevez un appel :**

- Assurer que le commutateur de RINGER sur le combiné est réglé à ON.
- Vérifiez que l'adaptateur secteur est correctement branché dans la prise secteur, la base et le téléphone.
- Vérifiez que le cordon de la ligne téléphonique est bien branché dans la prise murale et le téléphone.
- Assurez-vous que vous vous trouvez à portée utilisable de la station de base.
- Il se peut que vous ayez un trop grand nombre d'extensions sur votre ligne. Essayez de débrancher quelques appareils.

### **Bruits, interférences ou autres appels entendus lorsque vous utilisez le combiné :**

- Assurez-vous que vous vous trouvez à portée utilisable de la station de base.
- Assurez-vous que les piles du combiné sont entièrement chargées.
- Essayez de déplacer l'unité de base à un autre endroit.
- Assurez-vous que l'adaptateur secteur n'est pas branché dans la prise murale avec d'autres appareils.

## Le téléphone ne maintient pas la charge :

- Assurez-vous que les contacts de charge du combiné et de la base ne présentent pas de poussière ni de saleté. L'appareil étant débranché, nettoyez les contacts avec un chiffon doux.
- Assurez-vous le voyant CHARGE sur la base est allumé lorsque le combiné se trouve dans son support.

## Le téléphone ne maintient pas la charge :

- Assurez-vous que les contacts de charge du combiné et de la base ne présentent pas de poussière ni de saleté. L'appareil étant débranché, nettoyez les contacts avec un chiffon doux.
- Assurez-vous le voyant IN USE / CHARGE sur la base est allumé lorsque le combiné se trouve dans son support.
- Si nécessaire, remplacez les piles du combiné.

## L'écran affiche « Battery Low » (Piles faibles) :

- Les piles du combiné sont faiblement chargées, remettez le combiné sur la base pour recharger les piles.

## La touche TALK clignote en vert (très rapide) :

- La base tente de localiser le combiné, appuyez sur **TALK** pour mettre fin au processus de pagination FIND et remettez le combiné sur la base.

## L'écran de votre combiné affiche « Searching... » (Recherche...) :

- Rapprochez-vous de la base.
- Pour enregistrer le XLC3.5HS/HSB, placez le XLC3.5HS/HSB fixé à la main dans l'unité principale jusqu'à ce que l'écran montre : Combiné enregistré. Cela prendra approximativement 5-10 secondes pour le combiné au registre à la base.
- Vérifiez que l'adaptateur secteur est branché à la base et à la prise murale.
- Le combiné est hors de portée ou l'alimentation de la base est débranchée.
- Placez le combiné dans la base jusqu'à ce que l'écran revienne au mode veille. Il faudra environ 5 à 10 secondes pour que le combiné s'enregistre à la base.
- Il peut être nécessaire d'enregistrer de nouveau manuellement le combiné dans la base. Suivez les instructions de la page 28.

# XLC3.5HS/B CARACTÉRISTIQUES TECHNIQUES

## Général

Numéro de modèle : XLC3.5HSD/HSBD  
Fréquence : 1.9GHz DECT6.0  
Amplification: 50dB  
Compatibilité : XLC3.4 (avec ClarityLogic), C4220+ (avec ClarityLogic), Fortissimo®, Sempres®

## Unité du combiné

Produit en pouces : (L x W x H): 7.25 x 2 x 1.25  
Poids en livres : 0.5 lb

## Base de Chargeur

Produit en pouces : (L x W x H): 3.50 x 2.75 x 2  
Poids en livres : 0.5 lb  
Alimentation : AC Adapter: (Input: 100V-240V AC;  
Output: 7.5VDC, 500 mA; Model  
T07505U002)

## Base de combiné et Chargeur

Produit en pouces : (L x W x H): 8 x 3.25x3.25  
Poids en livres : 1.10 lbs

## Informations sur les piles

Type de piles : 3XAAA, 600mAh, rechargeable (1.2V  
600mAh NiMH - model 60AAAHC, GPI  
International Ltd. or HFR-44AAA)600,  
Shenzhen Highpower Technology Co.,  
Ltd)

Autonomie des piles en communication : 6.5 Hours

Autonomie en veille : 130 Hours

Contactez le service clientèle de Clarity pour des renseignements sur l'achat de combinés supplémentaires ou le remplacement des piles.

## Coordonnées de Clarity :

**Service à la clientèle :** 800-426-3738  
**Adresse :** 6131 Preservation Drive  
Chattanooga, TN 37416



# XLC3.5HS/B RESPECT DE LA RÉGLEMENTATION

## Partie 15 de L'information des Règlements du FCC

Cet appareil conforme avec partie 15 des Règlements du FCC. Le fonctionnement est sujet au deux conditions suivantes : (1) Cet appareil ne peut causer de l'interférence nuisible, et (2) cet appareil doit accepter de l'interférence reçue, y compris l'interférence qui peut causer un fonctionnement non désiré.

Votre équipement téléphonique a été testé et a été trouvé de se conformer aux limites d'un dispositif numérique de Classe B, conformément à la Partie 15 des règlements du FCC. Ces limites sont conçues pour fournir une protection raisonnable contre l'interférence nuisible dans une installation résidentielle.

Cet équipement donne, utilise, et peut manifester de l'énergie de radio fréquence et, si pas bien installé et utilisé conformément aux instructions, peut causer de l'interférence nuisible aux communications de radio. Cependant, il n'y a pas de garantie que cette interférence n'aura pas lieu dans une installation particulière ; Si cet appareil cause de l'interférence nuisible à la réception de radio ou de télévision, qui peut être déterminé en éteignant et allumant l'appareil, vous êtes encouragé d'essayer de corriger l'interférence par une des mesures suivantes :

1. Où il peut être fait sans accident, orientez la télévision de réception ou l'antenne de radio.

2. À l'étendue possible, déménagez la télévision, la radio ou autre récepteur par rapport à l'appareil téléphonique. (Ceci augmente la séparation entre l'appareil téléphonique et le récepteur téléphonique.)
3. Connectez l'appareil téléphonique dans une prise de courant et sur un circuit différent à lequel la télévision, la radio, ou un autre récepteur est connecté.
4. Consultez le distributeur ou un Technicien de Radio/Télé expérimenté pour de l'aide.

L'intimité des communications ne peut être assurée à l'aide de ce téléphone.

**AVERTISSEMENT :** Pour maintenir la conformité à la directive d'exposition du rf de la FCC, placez l'unité centrale au moins 20 centimètres des personnes voisines.

Pour le corps l'opération portée, ce combiné a été examinée et rencontre les directives d'exposition de la FCC rf une fois utilisée avec les accessoires de Clarity et de Plantronics fournis ou indiqués pour ce produit. L'utilisation d'autres accessoires peut ne pas assurer la conformité aux directives d'exposition de la FCC rf.

**AVERTISSEMENT :** Les changements ou les modifications à cet équipement pas expressément approuvé par le parti responsable de la conformité pourraient annuler l'autorité de l'utilisateur pour fonctionner l'équipement.

# XLC3.5HS/B RESPECT DE LA RÉGLEMENTATION

## Industrie Canada Spécifications Techniques

### Ce produit satisfait les Spécifications Techniques applicable D'industrie Canada

Avant d'installer cet équipement, les utilisateurs doivent s'assurer que c'est acceptable d'être connecté aux facilités de la compagnie de télécommunications locale. Cet équipement doit aussi être installé utilisant une méthode de connexion acceptable. Dans certains cas, le câblage intérieur de la compagnie associé à un service de ligne individuelle, peut être prolongé avec un ensemble de connexion certifié (fil de rallonge téléphonique). Le consommateur doit être au courant que la conformité avec les conditions mentionnées ci-dessus ne peut pas empêcher la dégradation du service dans certaines situations. Les réparations à l'équipement certifié devraient être faites par un entrepos Canadien autorisé, désigné par le fournisseur.

N'importe quelles réparations ou modifications faites par l'utilisateur à cet équipement, ou fonctionnement défectueux de l'équipement, peut donner une cause à la compagnie de télécommunication pour demander à l'utilisateur de déconnecter l'équipement.

Les utilisateurs doivent s'assurer pour leur propre protection que les mises à terre d'utilité de pouvoir, les lignes téléphoniques et le système de conduite d'eau métallique interne, si présent, sont connectées ensemble. Cette précaution

peut être particulièrement importante dans des endroits ruraux.

**AVERTISSEMENT :** Les utilisateurs ne doivent pas tenter de faire telles connexions, mais devraient contacter l'autorité d'inspection électrique appropriée, ou un électricien, comme approprier.

L'indice d'équivalence de la sonnerie est une indication du nombre maximum de terminaux permis d'être connectés à une interface téléphonique. La conclusion sur une interface peut consister de n'importe quelle combinaison d'appareils exposés seulement à la condition que la somme des Nombres de L'indice D'équivalence de la Sonnerie de tous les appareils ne dépasse pas cinq.

(Le terme "IC :" devant le numéro de certification/ inscription signifie seulement que les spécifications techniques de l'Industrie Canada ont été atteintes.)

Cet appareil numérique de la classe B est conforme à la norme NMB-003 du Canada.

### Le parti responsable pour la conformité réglementaire :

Clarity, Une Division de Plantronics, Inc.  
6131 Preservation Drive  
Chattanooga, TN 37416  
Téléphone : 800-426-3738

## **XLC3.5HS/B INFORMATIONS SUR LA GARANTIE**

### **Dommages accessoires ou**

**indirects** : Ni Clarity, ni votre détaillant ou distributeur ne peut être tenu responsable des dommages accessoires ou indirects, y compris, mais sans s'y limiter, les pertes commerciales ou de profit, les frais accessoires, les dépenses, les arrêts de travail ou les inconvénients. Certaines provinces ne permettent pas l'exclusion ou la limitation des dommages accessoires ou indirects, la limitation ou l'exclusion stipulée ci-dessus peut donc ne pas s'appliquer dans votre cas.

### **Autres droits reconnus par la**

**loi** : La présente garantie vous confère des droits juridiques particuliers et vous pouvez également avoir d'autres droits selon la province.

Pour faire réparer l'appareil dans le cadre de la présente garantie, veuillez l'envoyer au centre de réparation approprié indiqué ci-dessous en veillant à prépayer les frais d'expédition.

### **Clarity Service Center**

6131 Preservation Drive  
Chattanooga, TN 37416  
Tel: 800-426-3738  
Fax: 800-325-8871

### **Plantronics Service Centre**

151 Hymus  
Pointe Claire, Quebec H9R 1E9  
Tel: 800-540-8363 or 514-956-8363  
Fax: 514-956-1825

Veillez utiliser l'emballage original ou placer le(s) unité(s) dans une boîte robuste en carton et le(s) emballer de manière à prévenir tout dommage. Veuillez fournir les renseignements suivants :

- Une preuve d'achat stipulant le numéro de modèle et la date d'achat ;
- L'adresse de facturation ;
- L'adresse d'expédition ;
- Le nombre et la description des unités envoyées ;
- Le nom et le numéro de téléphone de la personne à contacter, le cas échéant ;
- La raison du retour et la description du problème.

Tout dommage survenu au cours de l'expédition relève de la responsabilité du transporteur et les réclamations à ce sujet devront lui être envoyées directement.

La garantie et les informations de service suivantes s'appliquent uniquement aux produits achetés et utilisés aux États-Unis et au Canada. Pour les informations relatives à la garantie dans d'autres pays, veuillez contacter votre détaillant ou distributeur local.

## **XLC3.5HS/B INFORMATIONS SUR LA GARANTIE**

**Garantie limitée :** Clarity, une division de Plantronics, Inc. (« Clarity ») garantit à l'acheteur original qu'à l'exception des limitations et exclusions énoncées ci-dessous, ce produit sera exempt de tout défaut matériel et de fabrication pour une période d'un (1) an à partir de la date d'achat initiale (« Période de garantie »). Clarity sera tenue aux fins de la présente garantie à remplacer ou réparer sans frais et à sa seule discrétion, toute pièce ou unité présentant un défaut matériel ou de fabrication au cours de la période de garantie.

**Exclusions de la garantie :** Cette garantie ne s'applique qu'aux défauts matériels et de fabrication en usine. Toute condition résultant d'un accident, d'un abus, d'une utilisation inappropriée, d'une violation des instructions fournies par Clarity, d'une destruction ou d'une altération, de tensions ou courants inadéquats ou d'une tentative de réparation ou d'entretien effectuée par une autre personne qu'un employé de Clarity ou un centre de réparation autorisé, ne sera pas couverte par cette garantie. Les compagnies de téléphonie fabriquent différents types d'équipement et Clarity ne peut garantir que son équipement sera compatible avec l'équipement d'une compagnie de téléphonie particulière.

**Garanties implicites :** Vous pourriez être en droit de bénéficier de certaines garanties implicites en vertu d'une loi provinciale. Ces garanties implicites ne demeureront en force que pour la durée de la période de garantie. Certaines provinces permettent de limiter la durée d'une garantie implicite, la limitation ci-dessus pourrait donc ne pas s'appliquer dans votre cas.

Guía del Usuario



**XLC3.5HS**<sup>TM</sup>  
CORDLESS

**XLC3.5HSB**<sup>TM</sup>  
CORDLESS

## Teléfono additional de Clarity productos con ClarityLogic



**XLC3.5HSB**



**XLC3.5HS**

E  
S  
P  
A  
Ñ  
O  
L



INSTRUCCIONES IMPORTANTES DE SEGURIDAD	40
LISTA DE VERIFICACIÓN DEL CONTENIDO Y LAS PIEZAS.....	43
INSTRUCCIONES DE FUNCIONAMIENTO .....	44
RESOLUCIÓN DE PROBLEMAS.....	48
ESPECIFICACIONES TÉCNICAS.....	50
CONFORMIDAD CON LOS REGLAMENTOS.....	51
INFORMACIÓN SOBRE LA GARANTÍA .....	53

## INTRODUCCIÓN

Gracias por adquirir el unidad inalámbrica XLC3.5HS/HSB por Clarity. En XLC3.5HS/HSB es un teléfono adicional que es compatible con ciertos productos de Clarity con ClarityLogic. Para utilizar el teléfono, también debe adquirir y registrar el auricular con un teléfono de Clarity compatible con ClarityLogic.

Esta Guía de Usuario le brinda información necesaria para utilizar su XLC3.5HS/HSB de forma efectiva, fácil y segura. Refiera por favor a la guía del usuario de la unidad principal para la información adicional sobre el teléfono de XLC3.5HS/HSB.

## **XLC3.5HS/B INSTRUCCIONES IMPORTANTES DE SEGURIDAD**

Cuando utilice su aparato telefónico, debe tomar precauciones básicas de seguridad para reducir los riesgos de incendio, descarga eléctrica y lesiones a las personas, entre las que se incluyen las siguientes:

1. Lea y comprenda todas las instrucciones.
2. Siga todas las instrucciones y advertencias marcadas en el teléfono.
3. No utilice este teléfono cerca de una bañera, lavatorio, lavabo o el fregadero, en un subsuelo húmedo, cerca de una piscina o cualquier otro lugar con agua.
4. Evite utilizar un teléfono (que no sea inalámbrico) durante una tormenta. Existe el riesgo remoto de sufrir una descarga eléctrica por rayos.
5. No utilice el teléfono para avisar de una pérdida de gas, si se encuentra cerca a la pérdida.
6. Desenchufe el teléfono de la pared antes de limpiarlo. No utilice limpiadores líquidos o en aerosol para limpiar el teléfono. Utilice un trapo húmedo para limpiar el aparato.
7. Coloque este teléfono sobre una superficie firme. Si el teléfono se cayera, podría causar daños y/o lesiones graves.
8. No cubra las ranuras o aberturas del teléfono. Este teléfono nunca deberá colocarse cerca o sobre un radiador o fuente de calor. Este teléfono no debería instalarse en una instalación empotrada a menos que cuente con la ventilación apropiada.
9. Utilice este teléfono al voltaje indicado en la unidad base o en el manual del propietario. Si no está seguro del voltaje en su hogar, consulte con su distribuidor o con la compañía de energía locales.
10. No coloque nada sobre el cable de energía. Instale el teléfono de manera que nadie pise o se tropiece con el cable.
11. No sobrecargue las tomas en la pared o los cables alargadores, ya que esto puede aumentar el riesgo de descarga eléctrica o incendio.
12. Nunca fuerce ningún objeto por las ranuras del teléfono. Podría tocar puntos con voltaje peligroso o hacer cortocircuito en elementos que generen el riesgo de descarga eléctrica o incendio. Nunca vuelque ningún tipo de líquido sobre el teléfono.
13. Para reducir el riesgo de descarga eléctrica, no desarme el teléfono. Quitar o abrir las carcasas puede exponerlo a voltajes peligrosos u otros riesgos. El re-armado incorrecto puede causar descarga eléctrica luego, cuando se utilice el aparato.

**GUARDE ESTAS INSTRUCCIONES**



14. Ante alguna de las siguientes condiciones, desconecte del toma en la pared, y contáctese con el fabricante para reparaciones: Cuando el cable de suministro de energía o enchufe están dañados o desgastado; Si se volcó líquido en el interior del producto. Si el teléfono se vio expuesto a la lluvia o al agua; Si el teléfono no funciona normalmente siguiendo las instrucciones de operación. Sólomente ajuste los controles que se expliquen en las instrucciones de operación. Un ajuste incorrecto puede resultar en trabajos complejos de un técnico calificado para restaurar el teléfono a las condiciones de operación normal; Si se cayó el teléfono o la carcasa está dañada; Si se nota un cambio notable en el funcionamiento del teléfono.
15. Este producto debe ser operado sólo del tipo de fuente de alimentación indicado en la etiqueta que marca. Si usted no está seguro del tipo de alimentación a su hogar, consulta su compañía local del poder.
16. No procure abrir la CA adaptador. Hay voltajes potencialmente peligrosos adentro, y no hay piezas útiles.
17. Discontinúe el uso de producto y Clarity de contacto si el producto recalienta, tenga una cuerda o el tapón dañados, si el producto ha sido dejado caer o ha sido dañado o si el producto ha tocado líquidos.
18. Utilice sólo el adaptador de C.A. proporcionado con este producto o un adaptador de recambio de C.A. proporcionados por Claridad.
19. Este teléfono amplifica sonido a volúmenes fuertes. Para prevenir oyendo la edad de presa, todos los usuarios del teléfono deben ser informados de la capacidad alta de volumen del teléfono y niños sólo debe utilizar el teléfono cuando supervisado por un adulto.
20. La exposición a niveles altos de sonido de volumen o presión sano excesiva puede causar daño temporal o permanente a su audición. Aunque no hay la colocación única de volumen que es apropiada para todos, usted siempre debe utilizar su teléfono con el conjunto de volumen en niveles moderados y evitar exposición prolongada a niveles altos de sonido de volumen. Cuanto más fuerte el volumen, menos tiempo son requeridos antes que su audición pueda ser afectada. Si experimenta oyendo molestia, debe tener su audición verificada por un médico. Para proteger su audición, debe:

**GUARDE ESTAS INSTRUCCIONES**

## **XLC3.5HS/B INSTRUCCIONES IMPORTANTES DE SEGURIDAD**

A) Ponga el control de volumen en una posición baja y aumente gradualmente el volumen como necesitado. Antes de apretar el botón de BOOST, reduzca el volumen al nivel más bajo. Utilice el teléfono en la colocación más baja de volumen como posible.

B) Limite la cantidad de tiempo que usted utiliza el teléfono en los niveles del alto volumen.

21. Si usted experimenta una irritación de piel después de usar este producto, continúe Clarity del uso y del contacto.

### **INSTRUCCIONES DE SEGURIDAD PARA LAS BATERÍAS**

**Deseche las baterías usadas según las instrucciones.**

1. No arroje la batería al fuego porque podría explotar. Verifique los códigos locales para saber si existen instrucciones especiales para desecharlas.
2. No abra ni rompa la batería. El electrolito liberado es corrosivo y puede provocar daños en los ojos y la piel. Puede ser tóxico si se ingiere.
3. Se debe tener cuidado cuando se manipulen las baterías para evitar que se produzca un cortocircuito con materiales conductores, como anillos, brazaletes y llaves. La batería o el material conductor pueden recalentarse y ocasionar quemaduras.
4. Retire las baterías cuando estén descargadas y cuando no vaya a utilizar el equipo durante un período prolongado. Deseche las baterías de conformidad con las leyes ambientales locales.
5. No desarme, caliente, aplaste, deforme ni pinche las baterías.
6. No intente cargar las baterías no recargables.
7. Mantenga las baterías fuera del alcance de los niños.

**ADVERTENCIA:** El riesgo de explosión si batería es reemplazada por un tipo inexacto.

**GUARDE ESTAS INSTRUCCIONES**

# XLC3.5HS/B LISTA DE VERIFICACIÓN DEL CONTENIDO Y LAS PIEZAS

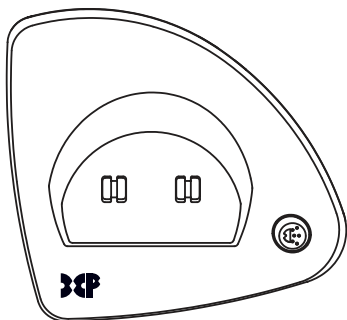

1. Cargar Base

1. Cargar Base
2. Unidad Inalámbrica
3. Sujetador para Cinturón
4. Adaptador de Energía CA
5. Guía del Usuario



2. Unidad Inalámbrica

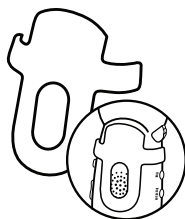

3. Sujetador para Cinturón



4. Adaptador de Energía CA

XLC3.5HS/  
HSB

Guía del  
Usuario

5. Guía del Usuario

E  
S  
P  
A  
Ñ  
O  
L

## **XLC3.5HS/B INSTRUCCIONES DE FUNCIONAMIENTO**

1. Extraiga la base de la caja.
2. Sostenga con firmeza uno de los extremos del adaptador blanco del teléfono. El extremo que debe sostener ya debe estar conectado a la parte posterior de la base del teléfono. Simultáneamente, tire del otro extremo del cable del adaptador en dirección opuesta al teléfono y desenródelo de modo que pueda enchufar ese extremo del cable en un tomacorrientes de pared.
3. Enchufe el cable del adaptador blanco que se encuentra en la parte posterior izquierda de la base al tomacorriente de pared.
4. Extraiga el auricular de la caja.
5. Tire de la lengüeta de la batería del auricular, ubicada en la parte inferior del dispositivo, en la dirección que indica la flecha.
6. Coloque el auricular en el cargador de la base. Las baterías del auricular se deben cargar en forma completa durante 10 horas antes de utilizar el teléfono por primera vez.
7. Siga las instrucciones para registrar el teléfono en su unidad principal, página 45.

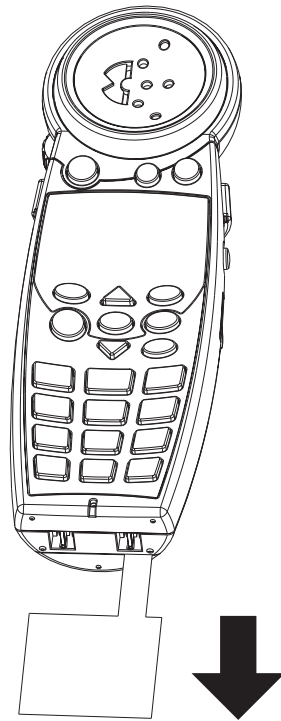

**Operar adicional que instrucciones pueden ser encontradas en la Guía del usuario para su unidad principal**

**REGISTRAR EL XLC3.5HS/HSB**

El XLC3.5HS/HSB es compatible compatible con algunos productos de Clarity con ClarityLogic (consulte la página 50 para productos compatibles).

Para utilizar el XLC3.5HS/HSB, debe emparejarlo con la unidad principal.

Tire etiqueta de la batería del microteléfono situada en el fondo del dispositivo, y entonces apriete **MENU** para empezar a registrar o deregistering su microteléfono de su sistema.

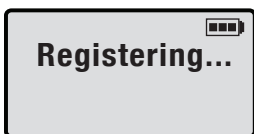
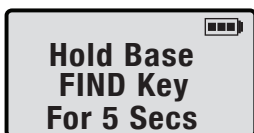
**PARA REGISTRAR UN TELÉFONO NO REGISTRADOS**

1. Pulse **MENU** para entrar en el modo de registro. Verá que aparecen en la pantalla, "Handset Needs Registration."
2. Apriete y tenga la llave de **FIND** en la base de la unidad principal por cinco segundos, hasta que la base doble visual empiece a destellar. Suelte **FIND** llave en la base de la unidad principal.
3. Pulse la tecla **MENU** en el teléfono.
4. La pantalla muestra "Registering..." y luego "Registration Successful" (acompañado de rápida cinco pitidos).
5. El teléfono está emparejado con el sistema principal. La pantalla mostrará "Teléfono X" (donde "X" es el número del teléfono reales registrados, tales como el auricular segundo o cuarto, etc.)

Usted puede ampliar el número de microteléfonos usando los microteléfonos adicionales XLC3.5HS/HSB (vendidos por separado) - hasta cuatro teléfonos (total) se puede combinar con un sistema principal.

## PARA REGISTRAR SU NUEVO AURICULAR (o para emparejar a un sistema inalámbrico diferente)

1. En el modo de espera, apriete **MENU**.
2. Pulse la flecha abajo cinco veces para avanzar en la fila de la lectura "CONF. TEL." en la parte superior de la pantalla.
3. Pulse **MENU** para entrar en la sección de configuración. La pantalla muestra "Registro" en la fila superior de la pantalla ahora.
4. Pulse **MENU** para acceder a la sección de Registro.
5. Pulse **MENU** de nuevo para seleccionar "Registrar".
6. Siga los pasos de registro indicados anteriormente.

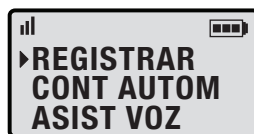

## A DEREGISTER EL MICROTELEFONO

1. Vea los seis pasos anteriores, a continuación, pulse **MENU** para seleccionar "Deregister."
2. **Su microteléfono hace deregister de su base tan pronto como usted aprieta MENU.** La pantalla mostrará "Microteléfono X Deregistered" (otra vez, donde "X" es el número del microteléfono registrado), entonces "Microteléfono Necesita Matrícula".



# XLC3.5HS/B INSTRUCCIONES DE FUNCIONAMIENTO

## 1 VOLUME Control

El dial controla el nivel de volumen del microteléfono, los auriculares o neckloop.

## 2 BOOST

Cuando está presionado, un nivel adicional de la amplificación se agrega sobre la gama entera del control de volumen. (Digital Clarity® Power™ Technology)

## 3 Speaker

Presiona para activar teléfono con altavoz de microteléfono. Apriete otra vez para cambiar atrás al auricular.

## 4 TALK

Apriete **TALK** botón y número de esfera para hacer una llamada. Para terminar **TALK** de prensa de llamada otra vez.

## 5 TONE

El XLC3.5HS/HSB tiene tres (3) ajustes de TONO de AUDIO. Apretar el botón de **TONO** cambia el estilo de amplificación y le permite personalizar su experiencia de oído.

La pérdida auditiva es específica a cada individuo; por lo tanto, sugerimos explorar que cada poniendo a encontrar el uno usted encuentra más cómodo. (Vea *principal Guía del usuario para una descripción completa de perfiles disponibles de audio*).

## 6 RINGER ON / OFF

El interruptor para encender Doble de Microteléfono o Lejos.

## 7 El Botón azul de ClarityLogic:

apriete el botón azul para el acceso directo a un Representante del Cuidado del Cliente.

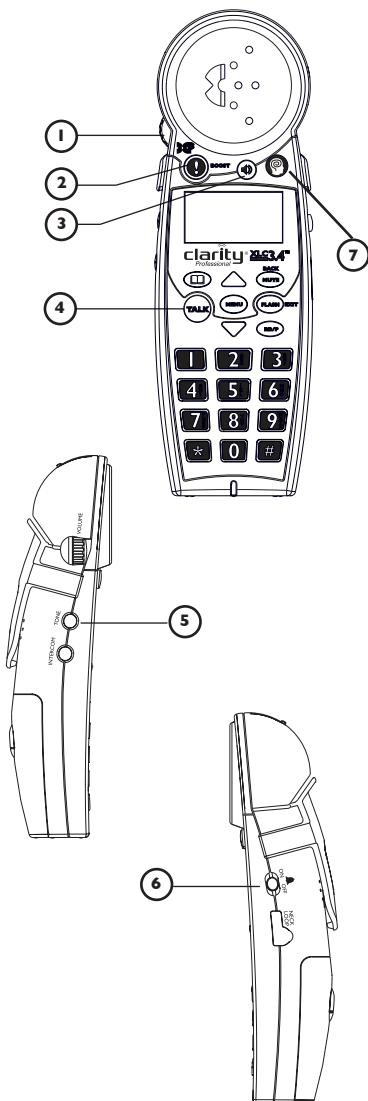

## **XLC3.5HS/B RESOLUCIÓN DE PROBLEMAS**

### **La unidad no funciona o no hay tono de marcado:**

- Verifique que el adaptador de CA esté enchufado correctamente a la toma de CA, a la base y al teléfono.
- Asegúrese de que la batería esté correctamente colocada en el compartimento de la batería. (Los contactos metálicos circulares de la batería deben tocar los resortes de metal que se encuentren dentro del compartimento de la batería).
- Asegúrese de que la batería del auricular tenga carga completa.
- Verifique que el teléfono se encuentre en el modo de marcado correcto: por tonos (botones) o por pulsos (disco).
- Asegúrese de que esté dentro del rango de alcance de la estación base.

### **El teléfono no suena cuando recibe una llamada:**

- Asegúrese de que el interruptor RINGER (timbre) tanto en el auricular como en la base esté en ON (activado).
- Verifique que el adaptador de CA esté enchufado correctamente a la toma de CA, a la base y al teléfono.
- Verifique que el cable de la línea telefónica esté correctamente enchufado al tomacorrientes de pared y al teléfono.
- Asegúrese de que esté dentro del rango de alcance de la estación base.
- Quizás tenga demasiadas extensiones en su línea. Pruebe desconectar algunos dispositivos.

### **Se escucha ruido, estática, interferencia u otras llamadas al utilizar el auricular:**

- Asegúrese de que esté dentro del rango de alcance de la estación base.
- Asegúrese de que la batería del auricular tenga carga completa.
- Intente cambiar de lugar la base.
- Asegúrese de que el adaptador de CA no esté enchufado a la toma de pared con otros artefactos.

### **El teléfono no carga:**

- Asegúrese de que los contactos de carga en el auricular y la base no tengan polvo ni estén sucios. Con el teléfono desenchufado, limpie los contactos con un paño suave.
- Asegúrese de que la luz CHARGE se encienda cuando el auricular esté en la base.



## **Dificultad para realizar o recibir llamadas:**

- Acérquese a la base e intente nuevamente.
- Asegúrese de haber seleccionado el modo de marcado correcto, por tonos o por pulsos.
- Asegúrese de que la batería del auricular tenga carga completa.

## **En la pantalla se visualiza la leyenda “Battery Low” (Batería baja):**

- Las baterías del auricular tienen poca carga; regrese el auricular a la base para recargar las baterías.

## **El botón TALK parpadea en color verde (rápido):**

- La base está intentando ubicar el auricular; presione **TALK** para finalizar el proceso de localización **FIND** y regrese el auricular a la base.

## **En la pantalla del auricular se visualiza la leyenda “Searching...” (Buscando...)**

- Acérquese a la base.
- Para registrar el XLC3.5HS/HSB, coloque el microteléfono XLC3.5HS/HSB en la principal unidad hasta que la pantalla demuestre: El microteléfono Registró. Tomará aproximadamente 5-10 segundos para el microteléfono para registrar a la base.
- Verifique que el adaptador de CA esté enchufado a la base y al tomacorrientes de la pared.
- El auricular está fuera del rango de alcance o la alimentación eléctrica de la base está desenchufada.
- Coloque el auricular en la base hasta que la pantalla regrese al modo de espera. El auricular tardará unos 5 ó 10 segundos hasta que se registre en la base.
- Es posible que el auricular se deba registrar nuevamente en la base en forma manual. Para obtener instrucciones, consulte la página 46.

# XLC3.5HS/B ESPECIFICACIONES TÉCNICAS

## Información general

Número de modelo: XLC3.5HSD/HSBD  
Frecuencia: 1.9GHz DECT6.0  
Amplificación: 50dB  
Compatibilidad: XLC3.4 (con ClarityLogic), C4220+ (con ClarityLogic), Fortissimo®, Sempre®

## Auricular

Tamaño en pulgadas: (L x W x H): 7.25 x 2 x 1.25  
Peso en libras: 0.5 lb

## Cargar Base

Tamaño en pulgadas: (L x W x H): 3.50 x 2.75 x 2  
Peso en libras: 0.5 lb  
Alimentación eléctrica: Adaptador de CA: (Entrada: 100V - 240V CA; Salida: 7.5 VCD, 500 mA; modelo T07505U002)

## Auricular y Base de Carga

Tamaño en pulgadas: (L x W x H): 8 x 3.25x3.25  
Peso en libras: 1.10 lbs

## Información sobre la batería

Tipo de batería: 3XAAA, 600mAh, rechargeable (1.2V 600mAh NiMH - model 60AAAHC, GPI International Ltd. or HFR-44AAAJ600, Shenzhen Highpower Technology Co., Ltd)

Duración de la batería en horas de uso: 6,5 horas

Duración de la batería en modo de espera: 130 horas

Para obtener información sobre la compra de auriculares adicionales o el recambio de baterías, comuníquese con el servicio de atención al cliente de Clarity.

## Información de contacto de Clarity:

Servicio de atención al cliente: 800-426-3738  
Dirección: 6131 Preservation Drive  
Chattanooga, TN 37416

# XLC3.5HS/B CONFORMIDAD CON LOS REGLAMENTOS

## Información sobre la Parte 15 de los reglamentos de la FCC

Este aparato cumple con la Parte 15 de los reglamentos de la FCC. Su funcionamiento está sujeto a las dos condiciones siguientes: 1) Este equipo no puede ocasionar interferencia perjudicial y 2) debe aceptar cualquier interferencia recibida, aunque ésta pudiera causar un funcionamiento no deseado.

Su equipo ha sido probado y se comprobó que cumple con los límites para los dispositivos digitales de Clase B, en conformidad con la Parte 15 de los reglamentos de la FCC. Se fijaron estos límites para proveer una protección razonable contra la interferencia perjudicial en las instalaciones residenciales.

Este equipo genera, utiliza y puede irradiar energía de radiofrecuencia. Si su instalación y uso no se realiza según las instrucciones, puede producirse una interferencia perjudicial en las comunicaciones de radio. Sin embargo, no existen garantías de que no ocurrirán interferencias en una instalación en particular; si este equipo causara interferencia perjudicial en la recepción de radio o televisión, lo cual se determinará apagando y encendiendo el equipo, puede tratar de corregirla mediante uno de los siguientes procedimientos:

1. Si puede hacerlo sin correr peligro, reorienta la antena receptora de radio o televisión.

2. En la medida de lo posible, reubique la televisión, la radio u otro receptor respecto del teléfono. (De este modo aumentará el espacio de separación entre el teléfono y el aparato receptor.)
3. Conecte el teléfono a una toma o circuito diferente del que utiliza para enchufar la televisión, la radio u otros receptores.
4. Pida ayuda al distribuidor o a un técnico de radio y televisión con experiencia.

No puede garantizarse la privacidad de las comunicaciones cuando se utilice este teléfono.

**ADVERTENCIA:** Para mantener la conformidad con pauta de exposición del RF del FCC, coloque la unidad de base por lo menos 20 cm de cerca personas.

Para el cuerpo operación desgastada, este microteléfono ha sido probado y encuentra las pautas de exposición de RF de FCC cuando se usa con la Clarity y accesorios de Plantronics suministraron o designaron para este producto. El uso de otros accesorios no puede asegurar conformidad con guidelines de exposición de RF de FCC.

**ADVERTENCIA:** Los cambios o las modificaciones a este equipo no expresamente aprobado por el partido responsable de conformidad podrían vaciar la autoridad del usuario a operar el equipo.

# **XLC3.5HS/B CONFORMIDAD CON LOS REGLAMENTOS**

## **Especificación Técnica de Industry Canada**

### **Este producto cumple con las especificaciones técnicas aplicables de Industry Canada**

Luego de instalar este equipo, los usuarios deben asegurarse que está permitido conectarlo a las instalaciones de la empresa telefónica local. El equipo debe además instalarse utilizando un método de conexión aceptable. En algunos casos, el cableado telefónico interior asociado a un servicio individual de línea única puede extenderse mediante un conector certificado (cable telefónico de alargue). El cliente deberá saber que el cumplimiento de las condiciones arriba descritas en algunas situaciones puede no evitar la degradación del servicio. Las reparaciones al equipo certificado deberán ser realizadas por una instalación de mantenimiento canadiense autorizada, designada por el proveedor.

Cualquier reparación o modificaciones realizada por el usuario a este equipo, o funcionamiento defectuoso del equipo, puede darle razones a la compañía de telecomunicaciones de solicitarle al usuario que desconecte el equipo.

Los usuarios deberán asegurarse por su propia seguridad que las conexiones de puesta a tierra de la electricidad, la línea eléctrica y los sistemas de cañerías internos metálicos estén conectados entre sí. Esta precaución puede ser de importancia especial en zonas rurales.

**ADVERTENCIA:** Los usuarios no deberán intentar realizar dicha

conexión ellos mismos, sino que deberán contactarse con un electricista o autoridad de inspección eléctrica adecuados, según corresponda.

El Número de Equivalencia de Repiques (REN) es una indicación del número máximo de terminales permitido por línea telefónica. El extremo de la línea telefónica puede consistir cualquier combinación de aparatos, atendiendo al requisito de que la suma de los Números de Equivalencia de Repiques de todos los aparatos no sea mayor a cinco.

(El término "IC" antes del número de certificado/registro sólo significa que se cumplieron con las especificaciones técnicas de Industry Canada).

Esta Clase B aparato que digital se conforma con HIELOS canadienses-003.

### **La división responsable por el cumplimiento normativo:**

Clarity, a Division of Plantronics, Inc.  
6131 Preservation Drive  
Chattanooga, TN 37416  
Teléfono: 800-552-3368

## **XLC3.5HS/B INFORMACIÓN SOBRE LA GARANTÍA**

### **Daños imprevistos o derivados:**

Clarity, su distribuidor minorista o los distribuidores de venta no tienen ninguna responsabilidad por cualquier daño imprevisto o derivado que incluye, sin limitaciones: pérdida o ganancia comercial, gastos imprevistos, gastos, pérdida de tiempo o molestias. Algunos estados no permiten la exclusión o limitación de los daños imprevistos o derivados, de modo que la exclusión o limitación mencionada puede no ser aplicable en su caso.

**Otros derechos legales:** Esta garantía le otorga derechos legales específicos y es posible que cuente además con otros derechos, que varían de un estado a otro.

Para obtener el servicio de garantía, pague por adelantado el envío y el retorno de la unidad a la instalación correspondiente que se detalla abajo.

### **Clarity Service Center**

6131 Preservation Drive  
Chattanooga, TN 37416  
Tel: 800-426-3738  
Fax: 800-325-8871

### **Plantronics Service Centre**

151 Hymus  
Pointe Claire, Quebec H9R 1E9  
Tel: 800-540-8363 ó 514-956-8363  
Fax: 514-956-1825

Use la caja original o empaque la(s) unidad(es) en un cartón resistente, con suficiente material de embalaje para evitar daños. Incluya la siguiente información:

- Un comprobante de compra, indicando el número de modelo y la fecha de compra;
- Domicilio de facturación;
- Domicilio de envío;
- Número y descripción de las unidades enviadas;
- Nombre y número de teléfono de la persona con la que se debe contactar, en caso de que sea necesario;
- Motivo de la devolución y descripción del problema.

Los daños que pudieran ocurrir durante el transporte se consideran responsabilidad del transportista; los reclamos deberán efectuarse directamente a éste.

La garantía siguiente y la información sobre servicio se aplican únicamente a productos comprados y utilizados en los Estados Unidos y Canadá. Para obtener información sobre la garantía en otros países, contacte a su distribuidor o comerciante minorista local.

## **XLC3.5HS/B INFORMACIÓN SOBRE LA GARANTÍA**

**Garantía limitada:** Clarity, una división de Plantronics, Inc. ("Clarity") garantiza al comprador original que, con excepción de las exclusiones y limitaciones que se describen abajo, este producto no tendrá defectos de materiales ni mano de obra durante un período de un (1) año a partir de la fecha de compra original ("Período de garantía"). La obligación de Clarity bajo las condiciones de esta garantía se ejercerá, a opción de Clarity, sin cargo para cualquier pieza o unidad que se compruebe con defectos en el material o mano de obra durante el Período de garantía.

**Exclusiones de la garantía:** Esta garantía se aplica únicamente a defectos en los materiales o la mano de obra. Cualquier condición provocada por accidente, negligencia, uso incorrecto o inadecuado, incumplimiento de las instrucciones provistas por Clarity, destrucción o modificación, aplicación de corrientes o voltajes inadecuados, o maniobras de reparación o mantenimiento realizadas por otras personas que no pertenezcan a Clarity o a un centro de servicio autorizado, no será cubierta por esta garantía. Las compañías telefónicas fabrican diferentes tipos de aparatos y Clarity no garantiza que este equipo sea compatible con el de una compañía telefónica en particular.

**Garantías implícitas:** Según la ley estatal, usted puede tener derecho a beneficiarse con determinadas garantías implícitas. Estas garantías implícitas seguirán vigentes únicamente durante el período de garantía. Algunos estados permiten limitaciones sobre el período de vigencia de una garantía implícita, de modo que es posible que la limitación mencionada no se aplique en su caso.





CLARITY, a Division of Plantronics, Inc.

6131 Preservation Drive • Chattanooga, TN 37416

Tel: 800-426-3738 • Fax: 800-325-8871

E-mail: [claritycs@plantronics.com](mailto:claritycs@plantronics.com) • Website: [www.clarityproducts.com](http://www.clarityproducts.com)

©2012 Clarity, a Division of Plantronics, Inc. All rights reserved. Clarity, Clarity Professional, XLC3.4, C4220+, XLC3.5HS, XLC3.5HSB, ClarityLogic, Digital Clarity Power and the amplified figure are trademarks or registered trademarks of Plantronics, Inc.

Rev.A (03-12)

Printed in China



## Free Manuals Download Website

<http://myh66.com>

<http://usermanuals.us>

<http://www.somanuals.com>

<http://www.4manuals.cc>

<http://www.manual-lib.com>

<http://www.404manual.com>

<http://www.luxmanual.com>

<http://aubethermostatmanual.com>

Golf course search by state

<http://golfingnear.com>

Email search by domain

<http://emailbydomain.com>

Auto manuals search

<http://auto.somanuals.com>

TV manuals search

<http://tv.somanuals.com>