

Clarity® P300™

Featuring Clarity®Power™ Technology

Clarity P300 User Guide



E
N
G
L
I
S
H

E
S
P
A
Ñ
O
L

F
R
A
N
Ç
A
I
S



TABLE OF CONTENTS

SAFETY INSTRUCTIONS.....	4
INTRODUCTION.....	7
PACKAGE CHECKLIST.....	8
FEATURES IDENTIFICATION.....	9
INSTALLATION.....	8
A. Desk mounting.....	8
B. Wall mounting.....	8
OPERATING YOUR CLARITY® P300™ PHONE.....	10
A. Photo Directory Set Up.....	12
B. Programming Photo Directory.....	12
C. Memory Dialing.....	12
D. Clarity® Power™ Control.....	13
E. Boost Button.....	13
F. Ringer Volume.....	13
G. AUDIO Output.....	13
H. BOOST ON/OFF Switch.....	13
I. Hold Button.....	14
J. Last Number Redial Button.....	14
K. Flash Button.....	14
TROUBLESHOOTING.....	14
REGULATORY COMPLIANCE.....	15
WARRANTY & SERVICE.....	18

SAFETY INSTRUCTIONS

Read and Understand All Instructions

1. Never install telephone wiring during a lightning storm.
2. Never install telephone jacks in wet locations unless the jack is specifically designed for wet locations.
3. Never touch uninsulated telephone wires or terminals unless the line has been disconnected at the network interface.
4. Use caution when installing or modifying telephone lines.

Important Safety Instructions

When using your telephone equipment, basic safety precautions should always be followed to reduce the risk of fire, electric shock and injury to persons, including the following:

- Read and understand all instructions.
- Follow all warnings and instructions marked on the product.
- Unplug this product from the wall outlet before cleaning. Do not use liquid cleaners or aerosol cleaners. Use a damp cloth for cleaning.
- Do not use this product near water, for example, near a bath tub, wash bowl, kitchen sink, or laundry

tub, in a wet basement or near a swimming pool.

- Do not place this product on an unstable cart, stand or table. The product may fall, causing serious damage to the product.
- Slots and openings in the base unit and the back or bottom are provided for ventilation, to protect it from overheating. These openings must not be blocked or covered. The openings should never be blocked by placing the product on the bed, sofa, rug or other similar surface. This product should never be placed near or over a radiator or heat register. This product should not be placed in a built-in installation unless proper ventilation is provided.
- Do not allow anything to rest on the power cord. Do not locate this product where the cord will be abused by persons walking on it.
- Never push objects of any kind into this product through base unit slots as they may touch dangerous voltage points or short out parts that could result in a risk of fire or electric shock. Never spill liquid of any kind on the product.
- To reduce the risk of electric shock, do not disassemble this product. Opening or removing covers may expose you to dangerous voltages or other risks.

SAFETY INSTRUCTIONS

Incorrect reassembly can cause electric shock when the appliance is subsequently used.

- Unplug this product from the wall outlet and refer servicing to the manufacturer under the following conditions:

A. When the power supply cord or plug is damaged or frayed.

B. If liquid has been spilled into the product.

C. If the product has been exposed to rain or water.

D. If the product does not operate normally by following the operating instructions.

Adjust only those controls that are covered by the operating instructions because improper adjustment of other controls may result in damage and will often require extensive work by a qualified technician to restore the product to normal operation.

E. If the product has been dropped or the cabinet has been damaged.

F. If the product exhibits a distinct change in performance.

- Avoid using a telephone (other than a cordless type) during an electrical storm. There may be a remote risk of electric shock

from lightning.

- Do not use this telephone to report a gas leak while in the vicinity of the leak.

The following items are included as part of the CS-03 Requirements.

The Load Number of the equipment is 20.

The standard connecting arrangement code for the equipment is CA11A.

NOTICE: The Canadian Department of Communications label identifies certified equipment. This certification means that the equipment meets certain telecommunications network protective operational and safety requirements. The Department does not guarantee that the equipment will operate to the user's satisfaction.

Before installing this equipment, users should ensure that it is permissible to be connected to the facilities of the local telecommunications company. The equipment must also be installed using an acceptable method of connection. In some cases, the company's inside wiring associated with a single line individual service may be extended by means of a certified connector assembly (telephone extension cord). The customer should be aware that compli-

SAVE THESE INSTRUCTIONS

SAFETY INSTRUCTIONS

ance with the above conditions may not prevent degradation of service in some situations.

Repairs to certified equipment should be made by an authorized Canadian maintenance facility designated by the supplier. Any repairs or alterations made by the user to this equipment, or equipment malfunctions, may give the telecommunications company cause to request the user disconnect the equipment.

Users should ensure for their own protection that the electrical ground

connections of the power utility, telephone lines and internal metallic water pipe system, if present, are connected together. This precaution may be particularly important in rural areas.

WARNING: Users should not attempt to make such connections themselves, but should contact the appropriate electric inspection authority, or electrician, as appropriate.

The Load Number (LN) assigned to each terminal device denotes the percentage of total load to be connected to a telephone loop which is used by the device to prevent overloading. The termination on a loop may consist of any combination of devices subject only to the requirement that the total of the load numbers of all the devices does not exceed 100.

Introducing the Clarity P300

Thank you for selecting the exciting new P300 from Clarity. This User Guide will provide you with the information you need to use your P300 effectively and safely. Read this manual thoroughly before using your telephone. Keep the manual near the telephone for easy reference.

Warranty Service

Your telephone is designed to provide years of quality service. However, should the phone malfunction and the Troubleshooting Chart on page 14 not resolve the problem, follow the Warranty procedure on page 18.

Sales Receipt

Be sure to save your sales receipt as proo-of-purchase date should you need warranty service.

Help from Clarity

For help with using your P300 phone call our Customer Relations department at 800-426-3738.

Please make sure your P300 package includes the items shown in Figure 1.

Package Checklist

Your package includes all of the items shown here. If there is anything missing, please contact Clarity at 800-426-3738.



Handset



Base Unit



Short Line Cord

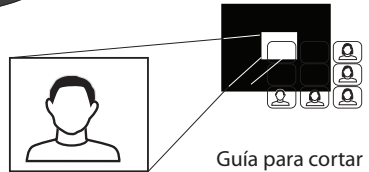

Guía para cortar las fotos y etiquetas

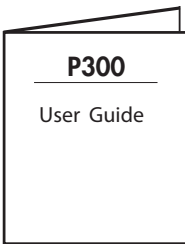

User Guide



Telephone Line Cords



Handset Coil Cord



Phone Base Plate

Fig. 1 – Package Contents

Features

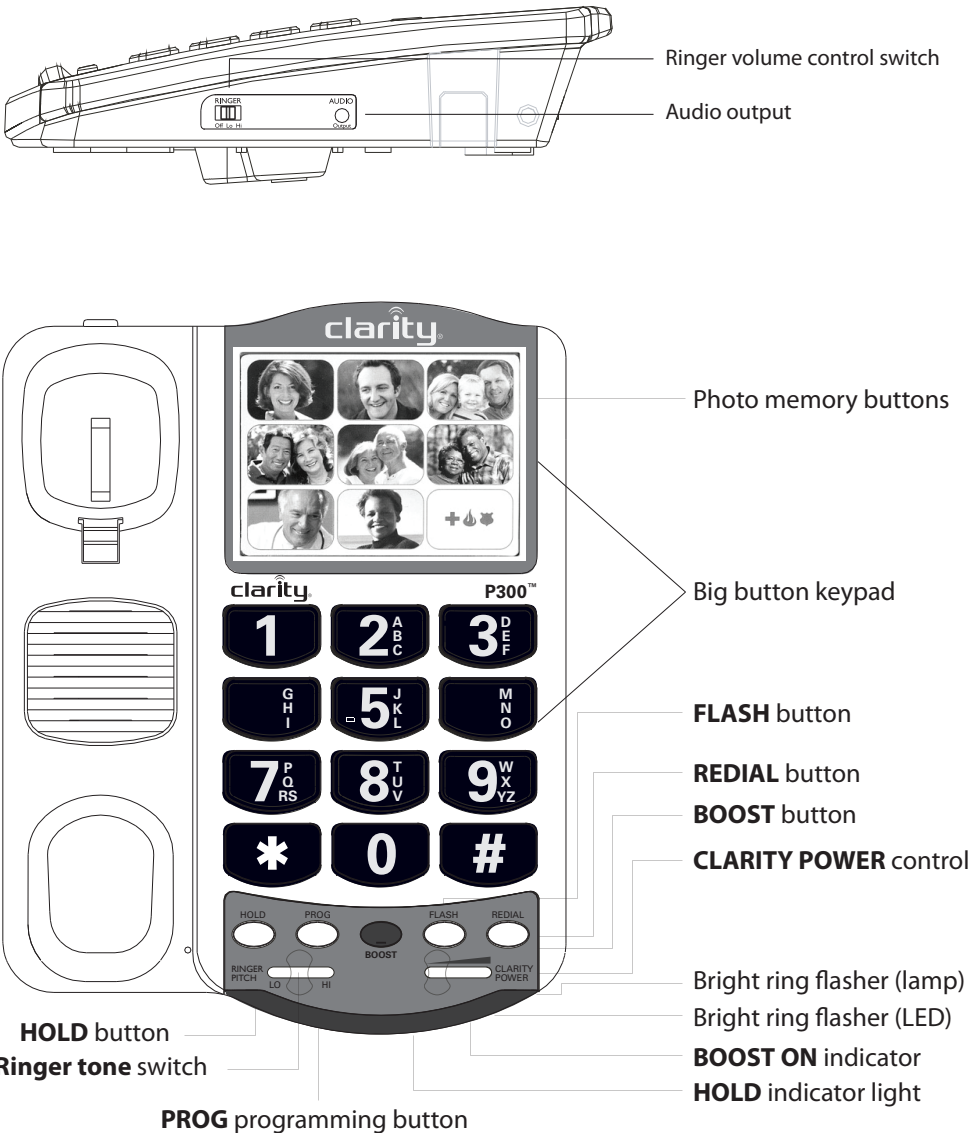

Fig. 2 – Features of the P300 phone

Installation

Please refer to safety instructions for important product safety information prior to installation or use of the product.

Follow the steps below to connect and install your P300 telephone.

A. Desk Mounting

1. Set the dial mode switch to T (tone) if you have touch tone service. Set the switch to P (pulse) if you have pulse (rotary) dialing.
2. Connect telephone line cord to telephone as shown in figure 3.
3. Connect handset cord to the telephone as shown below.
4. Lift the handset and listen for a dial tone.
5. Your P300 is ready to use.

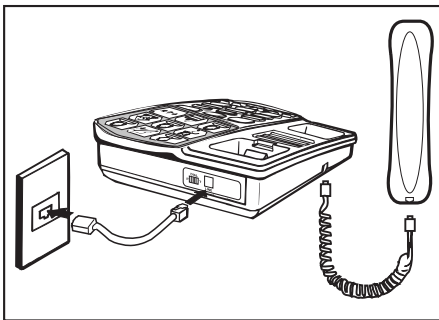

Fig. 3 – Connections and installation

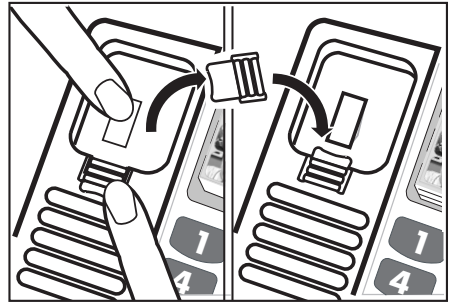

Fig. 4 – Handset hook change

B. Wall Mounting

1. Pull the handset hook out and reverse its position so that the hook points up and will hold the handset when you hang up as shown in figure 4.
2. Insert the tabs of the phone base into the slots in the lower position of the base. Push in and down firmly until it snaps into place as shown in figure 5.

Installation

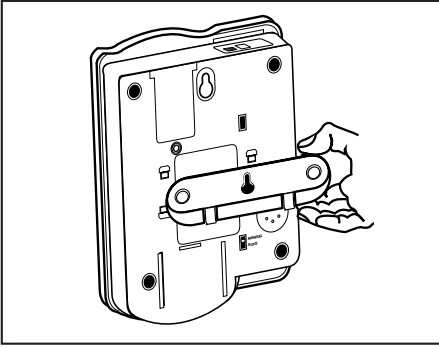

Fig. 5 – Phone base installation for wall mounting

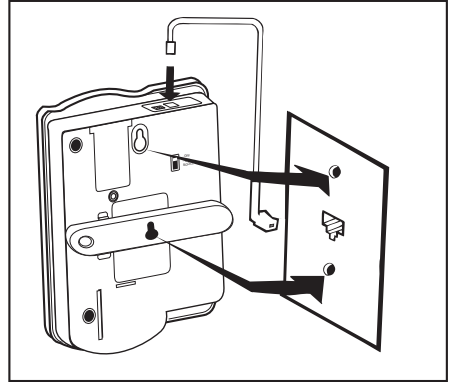

Fig. 6 – Wall mounting installation

3. Using the short modular cord, mount the phone as shown in figure 6.
4. Set the dial mode switch to T (tone) if you have touch tone service. Set the switch to P (pulse) if you have pulse rotary dialing.

5. Connect the handset cord to the telephone as shown in figure 3.

6. Lift the handset and listen for a dial tone.

7. Your P300 phone is ready for use.

C. Battery Installation

An optional 9 volt battery may be installed to brighten the visual ringer. To open battery compartment, use a pen to press down as indicated in figure 7A.

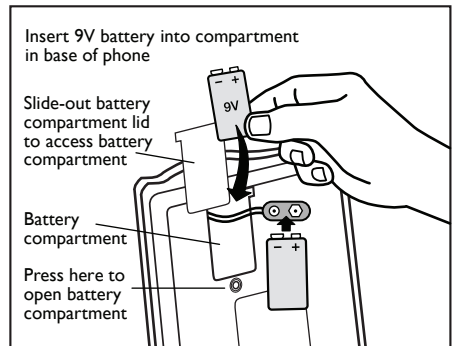

Fig. 7A – Battery installation

Telephone Operations

The P300 phone is designed to help you communicate easily. There are many convenient, easy-to-use features.

A. Photo Directory Set Up

You can program up to nine photo-dial memory buttons with the numbers you dial most frequently. As these numbers change, it is easy to change the photos and numbers in the phone's memory. If you prefer, you can write the names and/or telephone numbers into the directory's nine spaces.

1. Select the photos you wish to use. Use the photo template as a guide to cut your photos to fit the photo frames.
2. Insert photos or written names into memory button frames.
3. Place the clear plastic overlay over your photos and insert the tabs into the slots.

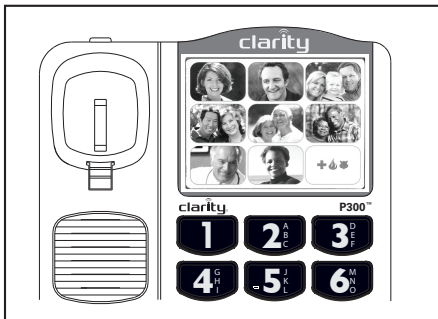

Fig. 7B – Photo directory template

B. Programming The Photo Directory

1. Lift the handset and press the PROG button.
2. Enter a phone number as you would dial it.
3. Press PROG again and then press the corresponding memory button to store this number. Hang up immediately.
4. The number is now stored into memory. The memory button in the lower right corner of the frame can be programmed for emergencies.

C. Memory Dialing

Pick up the handset and simply press the photo directory button to dial the programmed phone number.

D. Clarity® Power™ Control

Clarity Power increases the incoming voice up to 26 decibels (dB). The graduated scale indicates the loudness of the volume setting. Clarity Power is turned on by pressing the BOOST button as described in the next section.

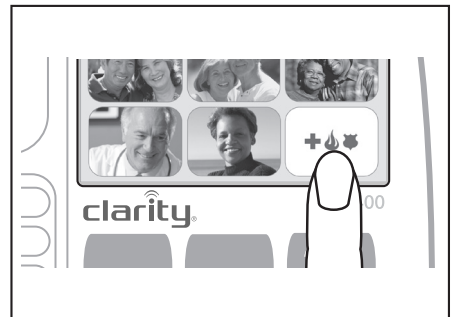

Fig. 8 – Emergency memory button

Telephone Operations

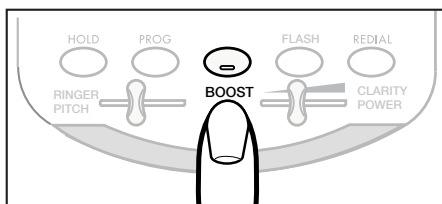

Fig. 9 – Boost button

E. Boost Button

Press the **BOOST** button to turn the amplifier on as shown in figure 9. When **BOOST** is on, it returns to your previous amplification setting and a red light will illuminate in the ring flasher area. When you hang up the handset, it automatically turns off the amplifier.

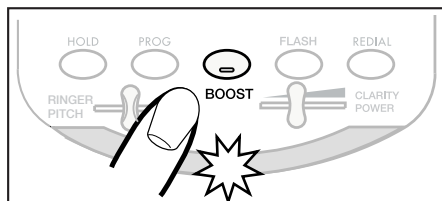

Fig. 10 – Boost flasher

F. Ringer Settings

You may adjust the ringer volume (shown in figure 11) and tone (pitch) of ring of your P300 phone to suit your needs. When set on high, the ringer produces a tone that reaches approximately 75 decibels.

G. AUDIO Output

Enables assistive listening devices utilizing a 3.5 mm jack, such as a neck-loop, cochlear implant or personal computer speakers. When connected, the outgoing sound is transmitted

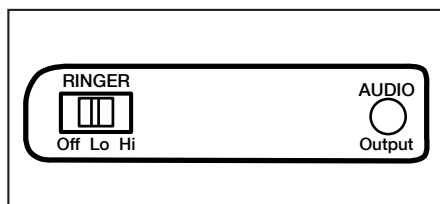

Fig. 11 – Ringer settings switch

through the device and the sound on the handset is disabled.

H. BOOST ON/OFF Switch

This switch will disable the reset feature of the **BOOST** Clarity Power button as follows:

(Located on the bottom of the base)

ON – When the Boost ON/OFF switch is set to “ON”, the Boost function will be ON every time a call starts, and will default to ON every time the phone hangs up. During a call, the **BOOST** Clarity Power button can toggle the Clarity Power ON or OFF according to the user’s needs.

OFF – When the Boost ON/OFF switch is set to “OFF”, the Boost function (Clarity Power) will be OFF every time a call starts, and the user will need to press the **BOOST** Clarity Power button in order to gain the extra level of amplification. If the phone hangs up, the Clarity Power will reset to OFF. During a call, the **BOOST** Clarity Power button can toggle the Clarity Power function ON or OFF according to the user’s needs.

Telephone Operations

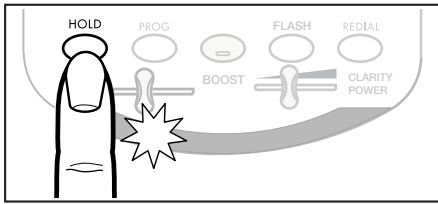

Fig. 12 – Hold light

I. Hold Button

To put the line on hold, simply press the HOLD button and return the handset to its cradle. Notice the red light HOLD indicator. When you pick up an extension phone on the same line, the P300 will disconnect. Putting the call on hold also mutes the handset.

J. Last Number Redial Button

The P300 phone remembers the last number dialed from the phone (up to 32 digits). Lift the handset and simply press the REDIAL button to dial the last number dialed.

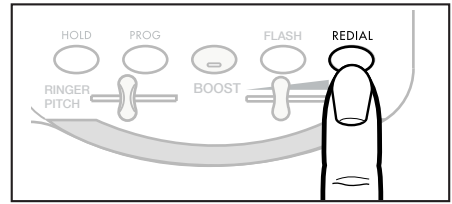

Fig. 13 – Redial button

K. Flash Button

The flash feature is used to access special telephone functions and services available from your local phone company, such as call waiting, 3-way calling and others. Press this button to activate the flash feature.

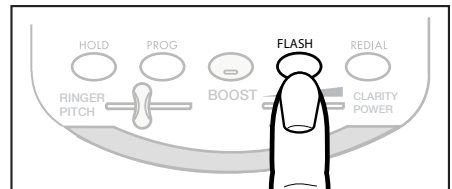

Fig. 14 – Flash button

Troubleshooting

If any problem should arise during use of your P300 phone, try the suggestions listed below. Should the difficulty persist, contact Clarity technical support at 800-426-3738 for assistance.

- **No dial tone:** Check all phone cord connections.
- **No number dialed when memory button pressed:** No number stored in that memory button. See "Programming The Photo Directory," p. 12.
- **Call cannot be dialed, or is dialed slowly:** See "Installation" section (p. 11) to reset the dial mode switch.
- **No audible ring:** Make sure the ringer is not set to "Off" position.
- **No amplification:** BOOST must be activated. See "Boost Button" section (p. 13).
- **Static/Interference on line:** Check cords and connections. Relocate phone to different phone jack.
- **How to remove memory storage card and cover:** Place thumb and forefinger in center of card. Press fingers toward each other to pull card tabs underneath casing. from

Regulatory Compliance

REGULATORY COMPLIANCE

Part 68 of FCC Rules Information

a) This equipment complies with Part 68 of the FCC rules and the requirements adopted by the ACTA. On the bottom of this equipment is a label that contains, among other information, a product identifier in the format US:AAAEQ##TXXXX. If requested, this number must be provided to the telephone company.

b) A plug and jack used to connect this equipment to the premise's wiring and telephone network must comply with the applicable FCC Part 68 rules and requirements adopted by the ACTA. A compliant telephone cord and modular plug, RJ11C USOC, is provided with this product. It is designed to be connected to a compatible modular jack that is also compliant. See installation instructions for details.

c) The REN is used to determine the number of devices that may be connected to a telephone line. Excessive RENs on a telephone line may result in the devices not ringing in response to an incoming call. In most but not all areas, the sum of RENs should not exceed five (5.0). To be certain of the number of devices that may be connected to a line, as determined by the total RENs, contact the local telephone company. For products

approved after July 23, 2001, the REN for this product is part of the product identifier that has the format US:AAAEQ##TXXXX.

The digits represented by ## are the REN without a decimal point (e.g., 03 is a REN of 0.3). For earlier products, the REN is separately shown on the label.

d) If this telephone equipment causes harm to the telephone network, the telephone company will notify you in advance that temporary discontinuance of service may be required. But if advance notice isn't practical, the telephone company will notify the customer as soon as possible. Also, you will be advised of your right to file a complaint with the FCC if you believe it is necessary.

e) The telephone company may make changes in its facilities, equipment, operations or procedures that could affect the operation of the equipment. If this happens the telephone company will provide advance notice in order for you to make necessary modifications to maintain uninterrupted service.

f) If trouble is experienced with this telephone equipment, for repair or warranty information, please contact Clarity at 1-800-426-3738. If the equipment is causing harm to the telephone network, the telephone company may request that you disconnect the equipment until the problem is resolved.

Regulatory Compliance

g) This telephone equipment is not intended to be repaired and it contains no repairable parts. Opening the equipment or any attempt to perform repairs will void the warranty. For service, call 1-800-426-3738.

h) Connection to party line service is subject to state tariffs. Contact the state public utility commission, public service commission or corporation commission for information.

i) If your home has specially wired alarm equipment connected to the telephone line, ensure the installation of this telephone equipment does not disable your alarm equipment. If you have questions about what will disable alarm equipment, consult your telephone company or a qualified installer.

j) This telephone equipment is hearing aid compatible.

Customer-Owned Coin/ Credit Card Phones

To comply with state tariffs, the telephone company must be given notification prior to connection. In some states, the state public utility commission, public service commission or corporation commission must give prior approval of connection.

Part 15 of FCC Rules Information

This device complies with Part 15 of the FCC Rules. Operation is subject

to the following two conditions:

(1) This device may not cause harmful interference, and (2) this device must accept any interference received, including interference that may cause undesired operation.

Your equipment has been tested and found to comply with the limits of a Class B digital device, pursuant to Part 15 of FCC rules. These limits are designed to provide reasonable protection against harmful interference in residential installation.

This equipment generates, uses and can radiate radio frequency energy and, if not installed and used in accordance with the instructions, may cause harmful interference to radio communications. However, there is no guarantee that interference will not occur in a particular installation; if this equipment does cause harmful interference to radio or television reception, which can be determined by turning the equipment off and on, you are encouraged to try to correct the interference by one of the following measures:

1. Where it can be done safely, reorient the receiving television or radio antenna.
2. To the extent possible, relocate the television, radio or other receiver with respect to the telephone equipment. (This increases the separation between the telephone equipment and the receiver.)

Regulatory Compliance

3. Connect the telephone equipment into an outlet on a circuit different from that to which the television, radio or other receiver is connected.

4. Consult the dealer or an experienced Radio/TV Technician for help.
WARNING: Changes or modifications not expressly approved by the manufacturer responsible for compliance could void the user's authority to operate the equipment.

Industry Canada Technical Specifications

This product meets the applicable Industry Canada technical specifications.

Before installing this equipment, users should ensure that it is permissible to be connected to the facilities of the local telecommunications company. The equipment must also be installed using an acceptable method of connection. In some cases, the company's inside wiring associated with a single line individual service may be extended by means of a certified connector assembly (telephone extension cord). The customer should be aware that compliance with the above conditions may not prevent degradation of service in some situations. Repairs to certified equipment should be made by an authorized Canadian maintenance facility designated by the supplier.

Any repairs or alterations made by the user to this equipment, or

equipment malfunctions, may give the telecommunications company cause to request the user to disconnect the equipment.

Users should ensure for their own protection that the electrical ground connections of the power utility, telephone lines and internal metallic water pipe system, if present, are connected together. This precaution may be particularly important in rural areas.

WARNING: Users should not attempt to make such connections themselves, but should contact the appropriate electrical inspection authority, or electrician, as appropriate.

The Ringer Equivalence Number is an indication of the maximum number of terminals allowed to be connected to a telephone interface. The termination on an interface may consist of any combination of devices subject only to the requirement that the sum of the Ringer Equivalence Numbers of all the devices does not exceed five.

(The term "IC:" before the certification/registration number only signifies that the Industry Canada technical specifications were met.)

The party responsible for regulatory compliance:

Clarity, a Division of Plantronics, Inc.
6131 Preservation Dr.
Chattanooga, TN 37416
Phone: 1-800-426-3738

Warranty & Service

The following warranty and service information applies only to products purchased and used in the U.S. and Canada. For warranty information in other countries, please contact your local retailer or distributor.

Limited Warranty

Clarity, a division of Plantronics, Inc. ("Clarity") warrants to the original consumer purchaser that, except for limitations and exclusions set forth below, this product shall be free from defects in materials and workmanship for a period of one (1) year from the date of original purchase ("Warranty Period"). The obligation of Clarity under this warranty shall be at Clarity's option, without charge, of any part or unit that proves to be defective in material or workmanship during the Warranty Period.

Exclusions from Warranty

This warranty applies only to defects in factory materials and factory workmanship.

Any condition caused by accident, abuse, misuse or improper operation, violation of instructions furnished by Clarity, destruction or alteration, improper electrical voltages or currents, or repair or maintenance attempted by anyone other than Clarity or an authorized service center, is not a defect covered by

this warranty. Telephone companies manufacture different types of equipment and Clarity does not warrant that its equipment is compatible with the equipment of a particular phone company.

Implied Warranties

Under state law, you may be entitled to the benefit of certain implied warranties. These implied warranties will continue in force only during the warranty period. Some states do allow limitations on how long an implied warranty lasts, so the above limitation may not apply to you.

Incidental or Consequential Damages

Neither Clarity nor your retail dealer or selling distributors has any responsibility for any incidental or consequential damages including without limitation, commercial loss or profit, or for any incidental expenses, expenses, loss of time, or inconvenience. Some states do not allow exclusion or limitation of incidental or consequential damage, so the above limitation or exclusion may not apply to you.

Other Legal Rights

This warranty gives you specific legal rights and you may also have other rights which vary from state to state.

Warranty & Service

How to Obtain Warranty Service

To obtain warranty service, please prepay shipment and return the unit to the appropriate facility listed below.

In the United States

Clarity Service Center
6131 Preservation Dr.
Chattanooga, Tennessee 37416
Tel: 800-426-3738
Fax: 800-426-3738

In Canada

Plantronics Service Centre
2732 Etienne Lenoir
Laval, Quebec
H7R 0A3 Canada
Tel: 800-540-8363
514-956-8363
Fax: 514-956-1825

Please use the original container, or pack the unit(s) in a sturdy carton with sufficient packing material to prevent damage.

Include the following information:

1. A proof-of-purchase indicating model number and date of purchase.
2. Bill-to address.
3. Ship-to address.
4. Number and description of units shipped.
5. Name and telephone number of person to call, should contact be necessary.
6. Reason for return and description of the problem.

Damage occurring during shipment is deemed the responsibility of the carrier, and claims should be made directly with the carrier.

Teléfono P300™ con Tecnología Clarity® Power™

Guía del Usuario Clarity® P300™



E
S
P
A
Ñ
O
L

clarity®

Tabla de contenidos

INSTRUCCIONES DE SEGURIDAD.....	23
INTRODUCCION.....	25
LISTA DEL CONTENIDO DEL PAQUETE.....	26
INDENTIFICACION DE LAS FUNCIONES	27
INSTALACION.....	28
A. En un escritorio	29
B. En la pared	29
OPERANDO SU P300™ CLARITY® PHONE.....	30
A. Preparación del Foto Directorio.....	30
B. Programando el Foto Directorio	30
C. Marcando los números de lamemoria	30
D. Clarity® Power™ Control.....	31
E. Botón amplificador – BOOST	31
F. Botón de volumen del timbre.....	31
G. Salida AUDIO.....	31
H. Interruptor ON/OFF de Boost.....	31
I. Botón de espera – HOLD	32
J. Botón para marcar el último número utilizado – REDIAL.....	32
K. Botón de flash	32
RESOLUCIÓN DE PROBLEMAS	33
CUMPLIMIENTO CON LOS REGLAMENTOS.....	34
GARANTÍA Y SERVICIO.....	38

Instrucciones de seguridad

Cuando utilice su equipo de teléfono, se deben seguir siempre las siguientes precauciones de seguridad básicas para reducir el riesgo de incendio, choque eléctrico y lesiones a personas incluyendo lo siguiente:

1. Leer y comprender todas las instrucciones.
2. Seguir todas las advertencias e instrucciones marcadas sobre el teléfono.
3. No use este teléfono cerca de una tina de baño, lavabo, lavavajillas de cocina o tina de lavado, en un sótano húmedo, cerca de una alberca o en cualquier otro lugar en el que haya agua.
4. Evite usar un teléfono (que no sea del tipo inalámbrico) durante una tormenta. Puede haber un riesgo remoto de choque eléctrico por los relámpagos.
5. No use el teléfono para reportar una fuga de gas cerca de la fuga.
6. Desconecte este teléfono de los enchufes de la pared antes de limpiarlo. No use limpiadores líquidos o limpiadores en aerosol sobre el teléfono. Utilice un trapo húmedo para limpiarlo.
7. Coloque este teléfono sobre una superficie estable. Un daño serio y/o lesión pueden ocurrir si el teléfono se cae.
8. No cubra las ranuras y aberturas sobre este teléfono. Este teléfono nunca debe ser colocado cerca o sobre un radiador o registro de calor. Este teléfono nunca debe colocarse en una instalación interconstruida a menos que se provea ventilación apropiada.
9. Opere este teléfono usando el voltaje eléctrico como se establece en la unidad de base o en el manual del usuario. Si no está seguro del voltaje de su hogar, consulte al distribuidor del producto o a su compañía eléctrica local.
10. No coloque nada sobre el cable de corriente. Instale el teléfono donde nadie pise o se tropiece con el cable.
11. No sobrecargue los enchufes de pared o extensiones eléctricas ya que esto puede aumentar el riesgo de incendio o choque eléctrico.
12. Nunca empuje ningún objeto a través de las ranuras en el teléfono. Pueden tocar puntos de voltaje peligrosos o cortocircuitar partes que pudieran resultar en un riesgo de incendio o choque eléctrico. Nunca derrame líquidos de ningún tipo sobre el teléfono.
13. Para reducir el riesgo de

GUARDE ESTAS INSTRUCCIONES

Instrucciones de seguridad

choque eléctrico, no desbarate el teléfono. El abrir o quitar las cubiertas puede exponerle a voltajes peligrosos u otros riesgos. El reensamblado erróneo puede causar choque eléctrico cuando el aparato es usado después.

14. Desconecte este producto del enchufe de la pared y remita el servicio al fabricante bajo las siguientes condiciones:

- A. Cuando el cable eléctrico o el enchufe estén raídos o dañados.
- B. Si se ha derramado líquido en el producto.
- C. Si el teléfono ha estado expuesto a lluvia o agua.
- D. Si el teléfono no funciona normalmente siguiendo las instrucciones de operación. Ajuste solo aquellos controles que están cubiertos en las instrucciones de operación: El ajuste inapropiado puede requerir trabajo extensivo por un técnico calificado para restaurar el teléfono a su operación normal.
- E. Si el teléfono se ha caído o la

caja ha sido dañada.

- F. Si el teléfono muestra un cambio notable en el desempeño.

15. Nunca instale el alambrado del teléfono durante una tormenta eléctrica.

16. Nunca instale los conectores del teléfono en ubicaciones húmedas a menos que el conector esté diseñado específicamente para ubicaciones húmedas.

17. Nunca toque los alambres o terminales del teléfono sin aislar a menos de que la línea del teléfono haya sido desconectada en la interfaz de la red de trabajo.

18. Sea cuidadoso cuando instale o modifique las líneas telefónicas.

19. Use solamente el cable de corriente y las baterías indicadas en el manual. No deseche las baterías en el fuego. Podrían explotar. Verifique los códigos locales para posibles instrucciones especiales de desecho.

20. Conecte el adaptador AC en el enchufe que esté más cercano y más accesible al teléfono.

Introduccion

Gracias por elegir el Clarity P300 el cual ha sido di-señado de acuerdo a los estándares más altos de calidad, para proveerle años de conveniente servicio, sin ningún problema.

Garantia

Lea detenidamente las instrucciones de operación antes de utilizar su teléfono. Guarde este manual para una futura referencia.

Recibo de Compra

Guarde su recibo de compra como prueba en caso de requerir el servicio incluido en la garantía.

Si necesita ayuda

Si tiene alguna pregunta sobre el P300, por favor llame a nuestro departamento de servicio al cliente al número 800-426-3738.

Lista Del Contenido Del Paquete

Su paquete incluye todos los artículos demostrados aquí. Si hay cualquier cosa que falta, entre en contacto con por favor la claridad en 800-426-3738.

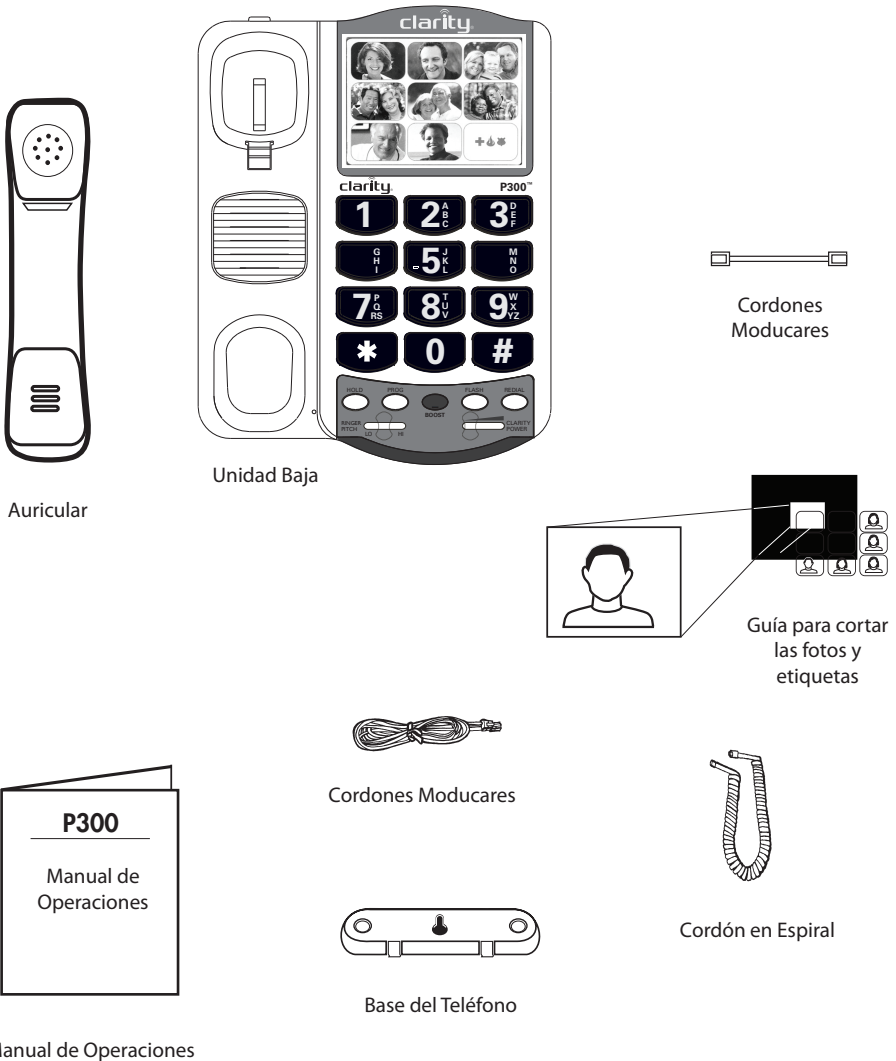

Fig. 1 – Contenido del Paquete

Identificación De Las Funciones

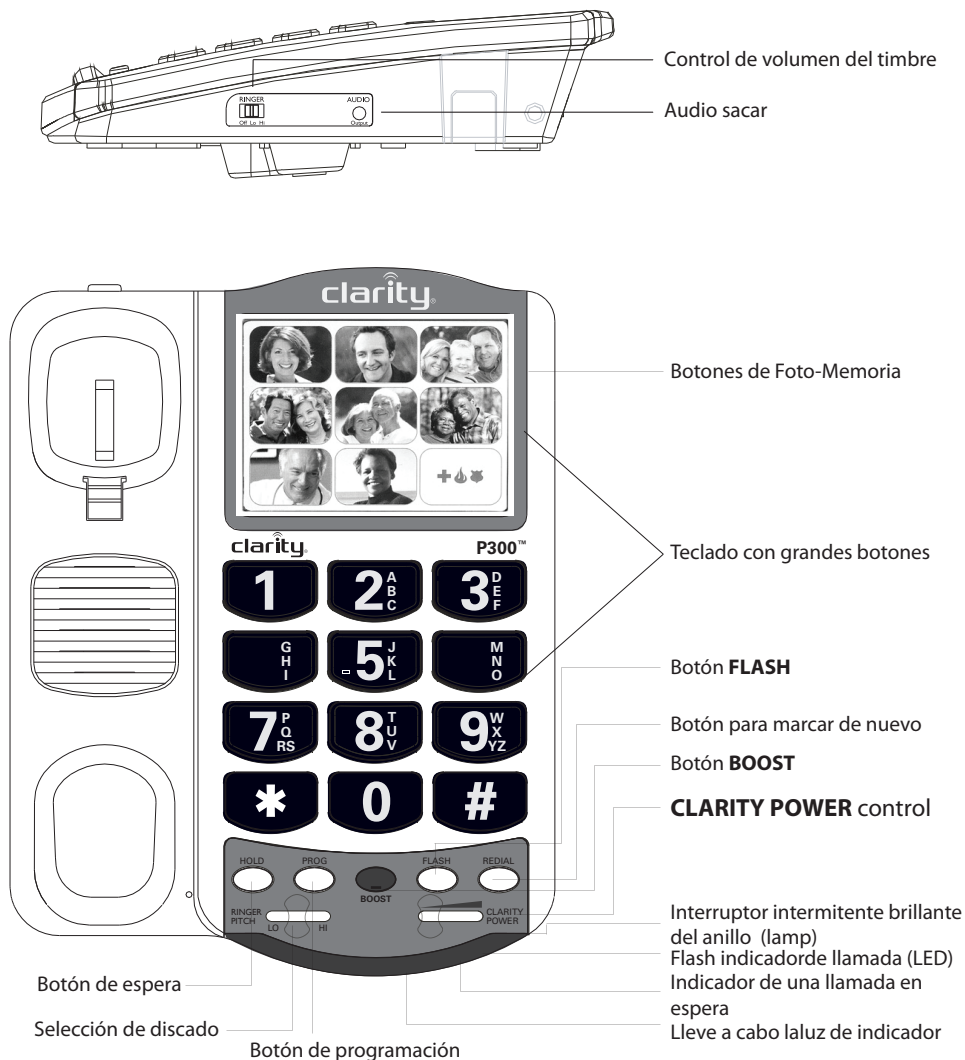

Fig. 2 – Características del P300 Phone

Instalacion

Refiera por favor a las instrucciones de seguridad para la información importante de la seguridad del producto antes de la instalación o del uso del producto.

Para conectar e instalar su PHOTO PHONE, siga los pasos siguientes.

A. Instalación en un escritorio

1. Coloque el switch del tono de marcar en T (Tono) si usted utiliza un servicio de tipo "Touch Tone" para marcar. Coloque el switch en P (Pulse) si tiene un servicio de discado, para marcar.
2. Conecte el cable de la línea telefónica como se indica en la figura 3.
3. Conecte el cable del auricular como se indica en la figura 3.
4. Levante el auricular y escuche el tono de marcar.
5. Su teléfono está listo para usarse.

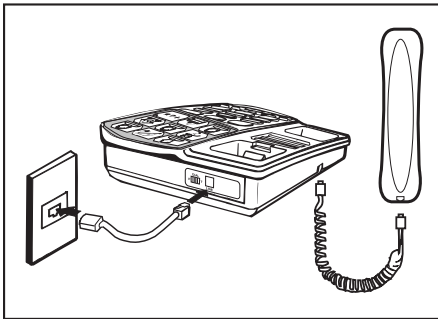

Fig. 3 – Conexiones e Instalación

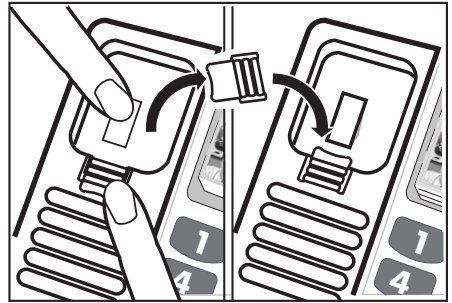

Fig. 4 – Cambio de posición

B. Conexiones e Instalación en la pared

1. Desprenda el clip o gancho que sostiene el auricular en el teléfono e invierta su posición, de manera que apunte hacia arriba y pueda sostener el auricular cuando el teléfono sea montado en la pared como se indica

Instalacion

en la figura 4.

Instalacion

2. Inserte las pequeñas extensiones en los orificios que se encuentran en la parte baja de la base del teléfono. Presione hacia adentro y hacia abajo firmemente hasta que entren a

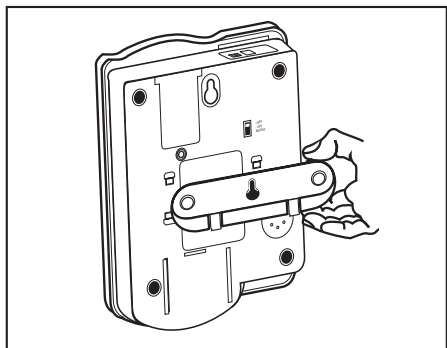

Fig. 5 – Instalación de la base del teléfono

presión (snap) como se muestra en la figura 5.

3. Utilizando el pequeño cordón

C. Instalación de la batería

Una batería opcional de 9 voltios se puede instalar para aclarar el campanero visual. Para abrir el compartimiento de batería, utilice una pluma para apretar según lo indicado en la figura 7A.

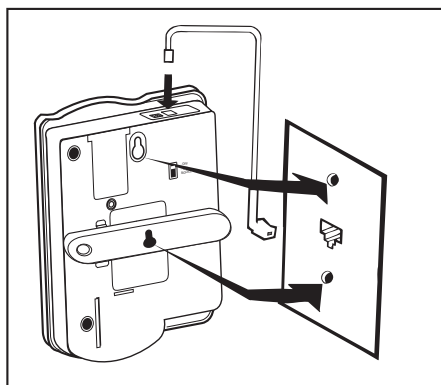

Fig. 6 – Instalación en la pared

modular, monte el teléfono como se muestra en la figura 6.

4. Coloque el switch del tono de marcar en T (Tono), si usted utiliza el servicio de tipo “Touch tone” para marcar. Coloque el switch en P (Pulse) si tiene un servicio de discado.

5. Conecte el cable de la línea telefónica como se indica en la figura 3.

6. Levante el auricular y escuche el

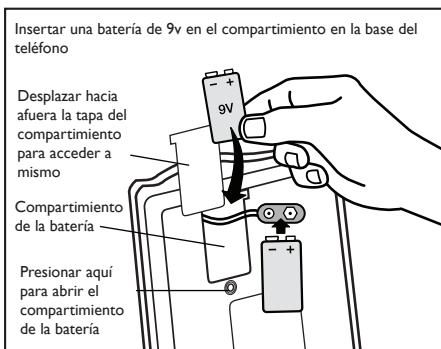

Fig. 7A – Instalación de la batería

Operando Su P300 Phone

tono de marcar.

7. Su P300 está listo para usarse.

El P300 teléfono ha sido diseñado para ayudarle a comunicarse más fácilmente. Tiene además muchas funciones convenientes y muy fáciles de usar.

A. Preparación del Foto Directorio

Usted puede programar hasta 9 números usados frecuentemente, utilizando los botones de foto-memoria. Conforme a que estos números cambien, es muy fácil cambiar de fotos o números en la memoria del teléfono. Si usted prefiere, puede escribir los nombres y/o números telefónicos en los 9 espacios del directorio.

1. Elija las fotos que vaya a utilizar. Utilice la guía para cortar las fotos al tamaño necesario para ser colocados en sus marcos respectivos.

2. Inserte una foto o un número

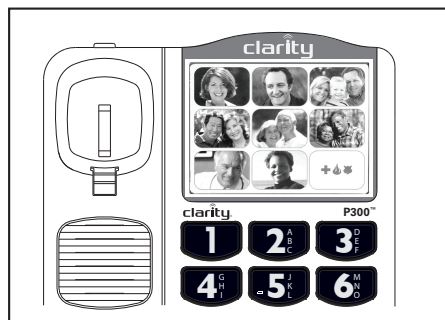

Fig. 7B – Foto Memorias

escrito en el marco del botón de memoria correspondiente.

3. Coloque la protección de plástico transparente sobre las fotos, insertando los clips en los orificios.

B. Programando el Foto Directorio

1. Levante el auricular y oprima el botón PROG (hasta 15 cifras).

2. Disque el número telefónico como si estuviera haciendo una llamada.

3. Oprima el botón de memoria correspondiente para grabar este número, cuelgue inmediatamente.

4. El número ha sido grabado en la memoria. El botón de memoria en la parte baja esquina derecha del marco se puede programar con un número de emergencia.

C. Marcando los números de la memoria

Levante el auricular y simplemente oprima el botón (foto-botón) que tiene en memoria el número que

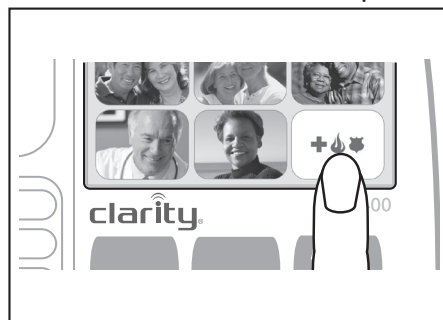

Fig. 8 – Marcar por memoria

Operando Su P300 Phone

usted quiere marcar.

D. Clarity® Power™ Control

El Clarity Power aumenta de 26 decibeles (dB) la voz recibida. La escala graduada indica el nivel más alto de volumen. El amplificador se enciende oprimiendo el botón BOOST como se describe en la

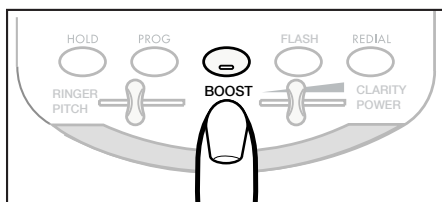

Fig. 9 – Botón BOOST

sección siguiente.

E. El botón BOOST

Oprima el botón BOOST para encender el amplificador. Cuando el amplificador está encendido (ON), automáticamente regresa al nivel de amplificación previamente elegido. Esto se indica por medio de una luz roja que se encuentra en la luz de flash del ring. El amplificador se apaga automáticamente al colgar el teléfono.

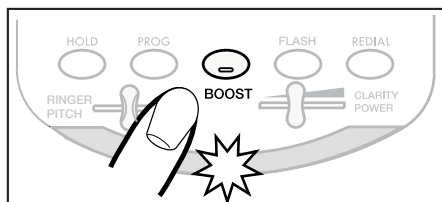

Fig. 10 – Indicador de BOOST

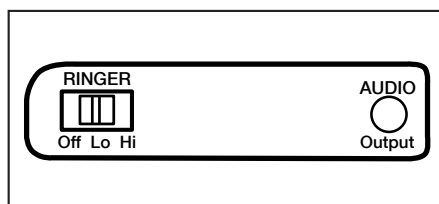

Fig. 11 – Ajustes del campanero

F. Ajustes del campanero

Usted puede ajustar el volumen (demostrado en el cuadro 11) y el tono (echada) del campanero del anillo de su teléfono P300 para satisfacer sus necesidades. Cuando el sistema en colmo, el campanero produce un tono que alcance aproximadamente 75 decibelios.

G. Salida AUDIO

Permite los dispositivos que escuchan asistive que utilizan un gato de 3.5 milímetros, tal como un neckloop, el implante coclear o altavoces del ordenador personal. Cuando está conectado, el sonido saliente se transmite a través del dispositivo y el sonido en el microteléfono es lisiado.

H. Aumento de Potencia (Boost) Encendido/ Apagado (ON/OFF)

Interruptor ON/OFF de Boost [Refuerzo]

Este interruptor inhabilitará la característica de reactivación del botón de BOOST CLARITY POWER en la forma siguiente: ON – Cuando el

Operando Su P300 Phone

interrupción de BOOST ON/OFF se pone en "ON", la función de refuerzo [Boost] se activará ON cada vez que se inicie una llamada y se quedará en ON cada vez que el teléfono quede colgado. Durante una llamada, el botón de BOOST CLARITY POWER puede activar o desactivar esta función de acuerdo con las necesidades del usuario.

OFF – Cuando el interruptor de BOOST ON/OFF se pone en "OFF", la función de refuerzo [Boost] (Clarity Power) estará en OFF (desactivada) cada vez que se inicie una llamada y el usuario necesita oprimir el botón de BOOST CLARITY POWER para ganar el nivel adicional de amplificación. Esta característica permitirá al usuario el realizar múltiples llamadas en rápida sucesión sin tener que oprimir el botón de BOOST al comienzo de cada llamada.

Si se cuelga el teléfono por lo menos durante 5 segundos, el Clarity Power se reactivará para OFF. Durante una llamada, el botón de BOOST CLARITY POWER puede activar y desactivar la función de Clarity Power de acuerdo con las necesidades del usuario.

I. El botón de espera – HOLD

Para poner una línea en espera, simplemente presione el botón HOLD y coloque el auricular en la base del teléfono. Note la luz roja del indicador. Si se descuelga otro teléfono utilizando la misma línea, el P300 se desconectará. Al poner una llamada en espera,

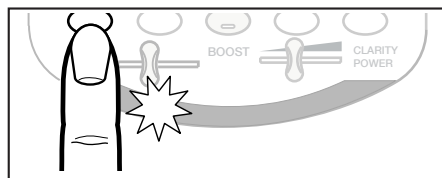

Fig. 12 – Indicador de Espera

también se enmudece el auricular.

J. El botón para re-marcar un número automáticamente – REDIAL

El Photo Phone recuerda el último número marcado (hasta 32 cifras). Levante el auricular y oprima REDIAL para re-marcar el último número marcado.

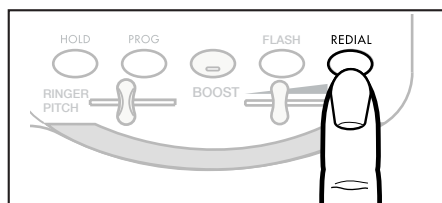

Fig. 13 – Marcando el último número

K. El botón FLASH

La función de FLASH se utiliza para dar acceso a ciertos servicios especiales de su compañía telefónica, como: espera de llamada, llamada de 3 líneas y otras. Oprima este botón para activar la última función utilizada.

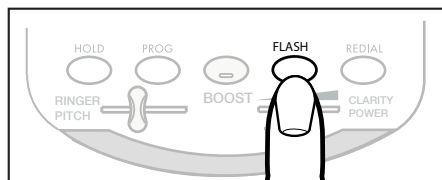

Fig. 14 – Botón Flash

Resolución de problemas

Si tiene alguno problema al utilizar su P300, lea las sugerencias listadas a continuación. Si persiste la dificultad, entrar en contacto con la ayuda técnica de la Clarity en 800-426-3738 para la ayuda.

- **No da el tono de marcar:** Chequee todas las conexiones del teléfono.
- **Ningún número es marcado al oprimir el botón de memoria:** No existe ningún número grabado en ese botón de memoria. Lea “Programando el foto Directorio”, pagina 30.
- **No se puede marcar o la llamada se marca lentamente:** Lea la sección “Instalación” y seleccione de nuevo el switch de modo de marcar, pagina 28.
- **El timbre no se escucha:** Asegúrese de que el switch del timbre no está en la posición de apagado “OFF”.
- **Ninguna amplificación:** BOOST debe ser activada. Vea “El botón BOOST”, pagina 31.
- **Parásitos atmosféricos/interferencia en línea:** Compruebe las cuerdas y las conexiones. Vuelva a poner el teléfono a diverso gato del teléfono.
- **Cómo quitar la tarjeta del almacenaje de la memoria y cubrirla:** Coloque el pulgar y el índice en el centro de la tarjeta. Presione los dedos hacia uno a para tirar de lengüetas de la tarjeta por debajo de la cubierta.

Cumplimiento con los reglamentos

Información sobre la Parte 68 de las Reglas FCC (Comisión Federal de Comunicaciones de EE.UU. por sus siglas en inglés)

a) Este equipo cumple con la Parte 68 de las reglas FCC y con los requerimientos adoptados por la ACTA (Asociación Americana de Prestadores de Servicios de Telecomunicaciones por sus siglas en inglés) En la parte de abajo de este equipo hay una etiqueta que contiene, entre otra información, un identificador del producto en formato de EE.UU.:AAAEQ## TXXXX. Si se solicita, este número debe ser proporcionado a la compañía de teléfonos.

b) Una clavija y enchufe usados para conectar este equipo al alambrado del local y red telefónica deben cumplir con las reglas aplicables de la FCC Parte 68 y con los requerimientos adoptados por el ACTA. Un cable telefónico y enchufe modular que cumplan, RJ11C, se proporcionan con este producto. Está diseñado para ser conectado a un enchufe modular compatible que también cumpla. Para más detalles, vea las instrucciones de instalación.

c) Se usa el REN (Número de Equivalencia de Timbre) para determinar el número de dispositivos que pueden ser conectadas a una línea telefónica. Demasiados RENs en una línea telefónica podrían provocar

que los dispositivos no suenen en respuesta a una llamada entrante. En la mayoría pero no en todas las áreas, el total de RENs no debe superar los cinco (5.0). Para estar seguro de la cantidad de dispositivos que pueden estar conectados a la línea, como lo determinan los RENs totales, póngase en contacto con la compañía de teléfonos local. Para los productos aprobados después de Julio 23 de 2001, el REN para este producto es parte del identificador de producto que tiene el formato de los EE.UU.: AAAEQ##TXXXX.

Los dígitos representados por ## son el REN sin un punto decimal (por Ej. 03 es un REN de 0.3). Para productos anteriores, el REN se muestra separadamente en la etiqueta.

d) Si este equipo telefónico causa daños a la red telefónica, la compañía de teléfonos le notificará por adelantado que una suspensión temporal del servicio puede ser necesaria. Pero si el aviso por adelantado no es práctico, la compañía de teléfonos le notificará al cliente tan pronto como sea posible. También, se le asesorará de su derecho de presentar una queja con la FCC si usted lo cree necesario.

e) La compañía de teléfonos puede realizar cambios en sus instalaciones, equipos, operaciones o procedimientos que podrían afectar el funcionamiento del equipo. Si esto sucede, la

Cumplimiento con los reglamentos

compañía de teléfonos proporcionará aviso por adelantado para que usted pueda hacer las modificaciones necesarias para mantener el servicio sin interrupciones.

f) Si se experimentan problemas con este equipo telefónico, para información sobre la reparación o garantía, por favor póngase en contacto con Clarity, al 1-800-426-3738. Si el equipo está causando daños a la red telefónica, la compañía de teléfonos puede solicitar que usted desconecte el equipo hasta que el problema sea resuelto.

g) Este equipo de teléfono no está destinado para ser reparado y no contiene partes reparables. El abrir el equipo o cualquier intento de hacer reparaciones anulará la garantía. Para servicio o reparaciones, llame al 1-800-426-3738.

h) La conexión a servicios de línea colectiva está sujeta a tarifas estatales. Póngase en contacto con la comisión de servicios públicos estatales, la comisión del servicio público o la comisión corporativa para información.

i) Si su casa tiene un equipo de alarma especialmente cableado conectado a la línea de teléfono, asegúrese que la instalación de este equipo telefónico no inhabilite su equipo de alarma. Si tiene alguna pregunta sobre lo que deshabilitaría el equipo de alarma, consulte a su compañía de teléfonos o a un

instalador calificado.

j) Este equipo telefónico es compatible con los auxiliares auditivos.

Teléfonos de Monedas/ Tarjeta de Crédito Propiedad del Cliente

Para cumplir con las tarifas estatales, la compañía de teléfonos debe ser notificada antes de la conexión. En algunos estados, la comisión de servicios públicos estatales, la comisión del servicio público o la comisión corporativa deben dar aprobación previa de conexión.

Información sobre la Parte 15 de las Reglas FCC (Comisión Federal de Comunicaciones de EE.UU. por sus siglas en inglés)

Este dispositivo cumple con la Parte 15 de las Reglas FCC. La operación está sujeta a las siguientes dos condiciones:

1) Este dispositivo no puede causar interferencia perjudicial, y (2) este dispositivo debe aceptar cualquier interferencia recibida, incluyendo interferencia que pudiera causar operación no deseada.

Su equipo fue probado y se comprobó que cumple con los límites para un dispositivo digital Clase B, de acuerdo con la Parte 15 de las normas de la FCC (Comisión Federal de Comunicaciones). Estos límites están diseñados para ofrecer

Cumplimiento con los reglamentos

una protección razonable contra la interferencia perjudicial en una instalación residencial.

Este equipo genera, utiliza y puede irradiar energía de radiofrecuencia y, si no se instala y se utiliza de acuerdo con las instrucciones, puede producir interferencia perjudicial en las comunicaciones radiales. Sin embargo, no hay garantía de que no ocurrirá interferencia en una instalación particular; si este equipo causa interferencia perjudicial a la recepción de radio o televisión, la cual puede determinarse apagando y encendiendo el equipo, se le anima a que trate de corregir la interferencia con una de las siguientes medidas:

1. Donde pueda hacerse con seguridad, reoriente la antena receptora de televisión o radio.
2. En la medida de lo posible, reubique la televisión, el radio u otro receptor con respecto al equipo telefónico. (Esto aumenta la separación entre el equipo telefónico y el receptor.)
3. Conecte el equipo telefónico a un enchufe o circuito diferente de aquel al que la televisión, el radio u otro receptor está conectado.

4. Consulte al distribuidor o a un técnico de radio/televisión experimentado para que le ayuden.

ADVERTENCIA: Los cambios o modificaciones no aprobados expresamente por el fabricante responsable del cumplimiento pudieran anular la autoridad del usuario de operar el equipo.

Especificaciones Técnicas de Industry Canada

Este producto cumple con las especificaciones técnicas aplicables de Industry Canada

Antes de instalar este equipo, los usuarios deben asegurarse de que está permitido conectarlo en las instalaciones de la compañía local de telecomunicaciones. Además el equipo debe instalarse con un método de conexión aceptado. En algunos casos, el cableado interior de la compañía asociado con un servicio individual de línea sencilla puede ser extendido por medio de un ensamble conector certificado (cable de extensión telefónica). El cliente debe estar consciente de que el cumplimiento de las condiciones mencionadas anteriormente quizás no evite el deterioro del servicio en algunas situaciones. Las repara-

Cumplimiento con los reglamentos

ciones al equipo certificado deben ser llevadas a cabo por un servicio de mantenimiento canadiense autorizado designado por el proveedor.

Cualquier reparación o alteración del equipo realizada por el usuario, o el mal funcionamiento del equipo, pueden dar motivo a la compañía de telecomunicaciones para solicitar al usuario que desconecte el equipo.

Los usuarios deben asegurarse, para su propia protección, de que las conexiones eléctricas a tierra del suministro de energía pública, las líneas telefónicas y los sistemas metálicos de cañería de agua internos, si los hubiera, estén conectados conjuntamente. Esta precaución puede ser especialmente importante en áreas rurales.

ADVERTENCIA: Los usuarios no deben intentar hacer tales conexiones por sí mismos, sino que deben ponerse en contacto con la autoridad de inspección eléctrica apropiada, o electricista, según sea apropiado.

El Número de Equivalencia de Timbre es un indicativo del número máximo de terminales que se permite sean conectadas a una interfaz telefónica. La terminación en una interfaz puede constar de cualquier combinación de dispositivos, lo que está sujeto sólo al

requisito de que la suma de todos los Números de Equivalencia de Timbres de todos los dispositivos no sea superior a cinco.

(El término "IC": antes del número de certificación/registro solo significa que las especificaciones técnicas de Industry Canada fueron cubiertas.)

La parte responsable para el cumplimiento reglamentario:

Garantía y servicio

Clarity, Una División de
Plantronics, Inc.
6131 Preservation Dr.
Chattanooga, TN 37416
Teléfono: 1-800-426-3738

La siguiente información de garantía y servicio solamente es aplicable a productos comprados y usados en los EE.UU y Canadá. Para información de garantía en otros países, por favor póngase en contacto con su vendedor o distribuidor locales.

Garantía Limitada

Clarity, una división de Plantronics, Inc. ("Clarity") garantiza al comprador consumidor original que, excepto por las limitaciones y exclusiones presentadas para consideración abajo, que este producto debe estar libre de defectos en materiales y mano de obra por un período de un (1) año de la fecha de la compra original ("Período de Garantía"). La obligación de Clarity bajo esta garantía deberá ser a la opción de Clarity, sin cargo, de cualquier parte o unidad que pruebe ser defectuosa en material o mano de obra durante el Período de Garantía.

Exclusiones de la Garantía

Esta garantía solamente es aplicable a defectos en materiales de fabricación y mano de obra de fábrica.

Cualquier condición causada por accidente, abuso, mal uso u oper-

ación inapropiada, infracción de las instrucciones provistas por Clarity, destrucción o alteración, voltajes o corrientes eléctricas inapropiadas o reparación o mantenimiento intentado por alguien más que Clarity o un centro de servicio autorizador no es un defecto cubierto por esta garantía. Las compañías telefónicas fabrican diferentes tipos de equipo y Clarity no garantiza que este equipo sea compatible con el equipo de una compañía telefónica particular.

Garantías Implícitas

Bajo la ley estatal, usted puede estar calificado para el beneficio de ciertas garantías implícitas. Estas garantías implícitas continuarán en vigor solamente durante el período de garantía. Algunos estados permiten limitaciones sobre el tiempo que dura una garantía implícita, así que las limitaciones anteriores pueden no ser aplicables para usted.

Daños Incidentales o Consecuenciales

Ni Clarity ni su vendedor de menudeo o distribuidor de ventas tienen responsabilidad alguna por cualesquier daños incidentales o consecuenciales incluyendo sin limitación, pérdida o ganancia comercial, o por cualesquier gastos, pérdida de tiempo o inconveniencia incidentales. Algunos estados no permiten exclusión o limitación de daños incidentales o

Garantía y servicio

consecuenciales así que la limitación o exclusión anterior puede no ser aplicable para usted.

Otros Derechos Legales

Esta garantía le da derechos legales específicos y usted puede tener también otros derechos los cuales varían de estado a estado.

Como Obtener el Servicio de Garantía

Para obtener el servicio de garantía, por favor prepague el envío y regreso de la unidad a la instalación apropiada listada abajo.

En los Estados Unidos

Centro de Servicio Clarity
(Clarity Service Center)
6131 Preservation Dr.
Chattanooga, Tennessee 37416
Tel: 800-426-3738
Fax: 800-325-8871

En Canadá

Centro De Servicio Clarity
(Clarity Service Center)
Plantronics Service Centre
2732 Etienne Lenoir
Laval, Quebec H7R 0A3, Canada
Tel: 800-540-8363
514-956-8363
Fax: 514-956-1825

Por favor use el contenedor original, o empaque la(s) unidad(es) en un cartón firme con suficiente material de empaque para prevenir daño.

Incluya la siguiente información:

1. Una prueba de compra indicando el número de modelo y la fecha de compra.
2. Dirección de facturación.
3. Dirección de envío.
4. Número y descripción de las unidades enviadas.
5. Nombre y número telefónico de la persona a llamar, si fuera necesario ponerse en contacto.
6. Razón para la devolución y descripción del problema.

El daño ocurrido durante el envío se considera responsabilidad del transportista, y las reclamaciones deben hacerse directamente con el transportista.

Téléphone P300™ sans Technologie Clarity® Power™

Clarity® P300™ Guide d'utilisation



F
R
A
N
Ç
A
I
S

 clarity®

Table des Matières

CONSIGNES DE SÉCURITÉ.....	43
INTRODUCTION	46
LISTE DES PIÈCES.....	47
COMMANDES ET CARACTÉRISTIQUES.....	48
INSTALLATION	50
A. Installation sur bureau	50
B. Installation au mur	50
UTILISATION DU P300™ CLARITY® PHONE	51
A. Mise en place du répertoire photo.....	51
B. Programmation du répertoire photo.....	51
C. Composition des numéros mémorisés.....	52
D. Clarity® Power™ Control.....	52
E. Touche d'Boost	52
F. Volume de la sonnerie	52
G. Sortie audio.....	52
H. Bouton Boost ON/OFF.....	52
I. Appel en garde.....	53
J. Recomposition du dernier numéro.....	53
K. Commutateur.....	53
DÉPANNAGE	54
CONFORMITÉ RÉGLEMENTAIRE.....	55
GARANTIE ET SERVICE	59

Consignes de sécurité

Lorsque vous utilisez votre appareil téléphonique, observez ces quelques mesures de base afin de réduire les risques d'incendie, d'électrocution et de blessures corporelles :

1. Lisez et comprenez bien toutes les instructions.
2. Vous devez respecter les avertissements et instructions inscrits sur l'appareil.
3. N'utilisez pas cet appareil près de l'eau ni près des endroits humides; par exemple, près d'une baignoire, lavabo, évier de cuisine ou cuve de lavage, dans un sous-sol humide ni près d'une piscine.
4. Évitez de vous servir d'un téléphone (autre qu'un téléphone sans fil) lors d'un orage électrique. Les éclairs peuvent traverser le filage de votre maison et causer des chocs électriques.
5. N'utilisez pas le téléphone pour rapporter une fuite de gaz, surtout si vous vous trouvez près de la fuite.
6. Débranchez le téléphone du mur avant de le nettoyer. Ne vous servez jamais de nettoyant liquide ou aérosol pour nettoyer le téléphone. Servez vous d'un chiffon doux.
7. Installez le téléphone sur une surface stable. De sérieux dommages ou blessures peuvent résulter d'une chute du téléphone.
8. Ne bloquez sous aucun prétexte les trous et ouvertures du Ne placez pas cet appareil près ou par-dessus des systèmes de chauffage ni des plinthes électriques. De plus, ne placez pas l'appareil dans une étagère ou une bibliothèque avant de vous assurer qu'il y ait une bonne circulation d'air.
9. Ne faites fonctionner cet appareil qu'avec le type d'alimentation indiqué sur l'étiquette ou dans le guide d'utilisation. Si vous n'êtes pas certain du type de tension de votre maison, communiquez avec votre marchand ou le fournisseur en électricité de votre région.
10. Vous devez acheminer les fils d'alimentation de façon à ce qu'ils ne soient pas pincés ni écrasés par des objets placés par-dessus ou quelqu'un qui pourrait marcher dessus.
11. Ne surchargez pas les prises de courant ni les rallonge car il y a risque d'incendie ou d'électrocution.

Consignes de sécurité

12. N'insérez jamais d'objets dans les ouvertures de cet appareil car ils pourraient entrer en contact avec des points de tension dangereux ou court-circuiter des pièces, pouvant résulter en un incendie ou un choc électrique. Faites attention de ne jamais renverser du liquide à travers les ouvertures d'aération du boîtier.
13. Afin de réduire les risques d'électrocution, ne tentez jamais de réparer vous-même cet appareil. Le fait d'ouvrir le couvercle de celui-ci pourrait vous exposer à des tensions néfastes ou autres dangers similaires. Un remontage inadéquat peut être la cause d'électrocution lorsque vous utiliserez l'appareil par la suite.
14. Débranchez l'appareil et consultez un technicien qualifié dans les cas suivant :
 - A. Lorsque le cordon d'alimentation CA est endommagé ou dénudé.
 - B. Si vous avez renversé du liquide dans l'appareil.
 - C. Si l'appareil a été laissé sous la pluie ou échappé dans l'eau.
 - D. Si l'appareil ne fonctionne pas normalement en suivant les instructions. Ajustez que les commandes décrites dans le guide d'utilisation car un mauvais ajustement des commandes inaccessibles peut endommager l'appareil, ce qui demanderait un travail plus substantiel de la part du technicien qui devra remettre l'appareil à l'état neuf.
 - E. Si l'appareil a été échappé ou le boîtier, endommagé.
 - F. Si l'appareil démontre une nette diminution de sa performance.
15. N'installez jamais de filage électrique lors d'un orage électrique.
16. N'installez jamais des jacks téléphoniques dans des endroits humides, sauf dans les cas où l'équipement l'a désigné.

Consignes de sécurité

17. Ne touchez jamais les fils téléphonique non-insulés ou les terminaux, sauf dans les cas où la ligne téléphonique a été débranché au niveau de l' interface.
18. Soyez prudent en installant ou modifiant les fils téléphoniques.
19. N'utilisez que le type et le format de bloc-piles et fil téléphonique mentionné dans ce guide d'utilisation. Ne jetez pas le bloc-piles au feu. Les cellules pourraient exploser. Consultez l'encart décrivant la marche à suivre pour disposer adéquatement des bloc-piles.
20. Branchez l'adaptateur CA dans la prise téléphonique la plus proche du téléphone.

Introduction

Merci d'avoir choisi le nouveau téléphone P300 d'Clarity. Ce téléphone a été conçu pour répondre aux normes de qualité les plus élevées afin que vous puissiez l'utiliser sans problème pendant des années.

Garantie

Lisez attentivement les instructions sui-vantes avant d'utiliser votre téléphone. Conservez ce manuel pour référence ultérieure.

Reçu de Caisse

Conservez votre reçu de caisse comme preuve d'achat pour tout service couvert par la garantie.

Contactez Clarity

Si vous avez des questions au sujet de votre téléphone P300, téléphonez à notre Service à la clientèle au 800-426-3738.

Liste des Pièces

Votre paquet inclut tous les articles montrés ici. S'il y a quelque chose qui manque, entrez en contact avec svp la clarté à 800-426-3738.

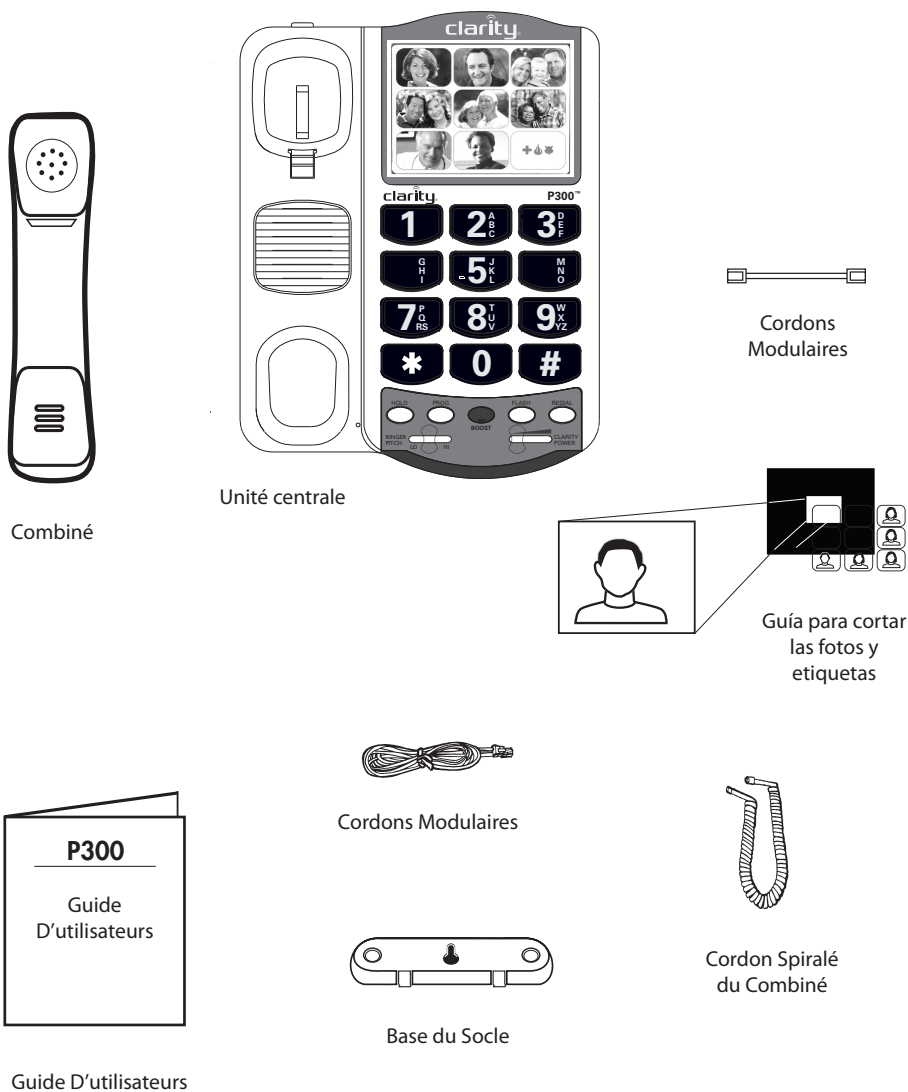

Fig. 1 – Liste des pièces

Commandes Et Caractéristiques

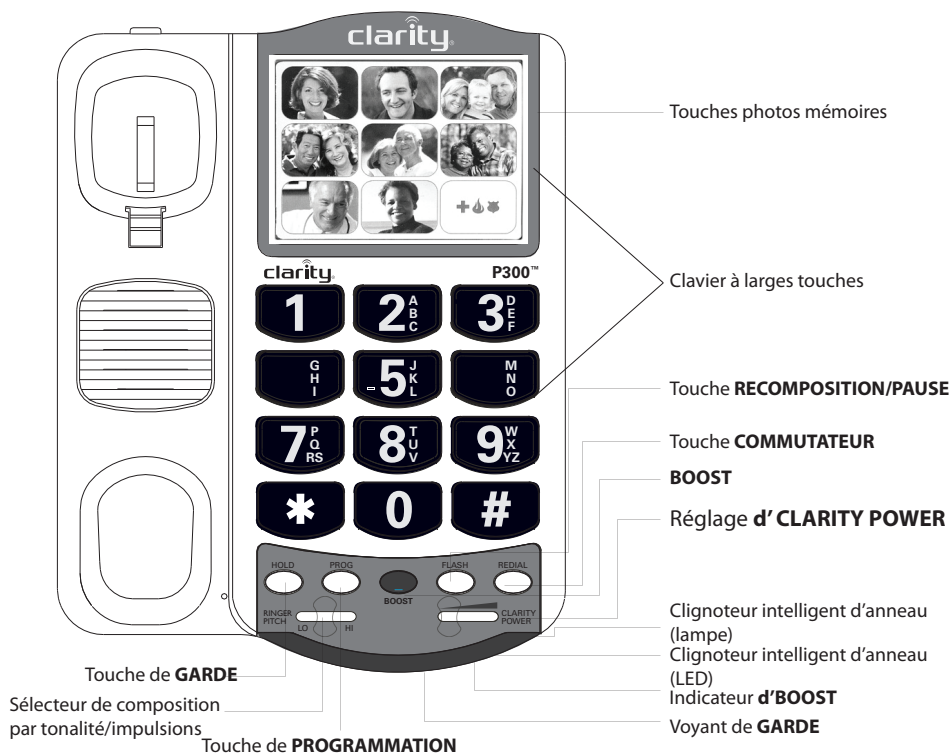
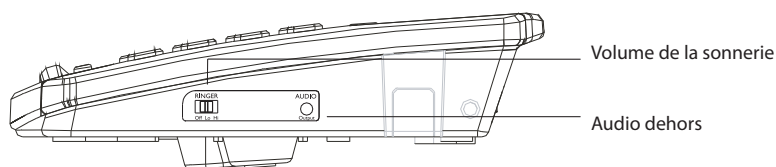

Fig. 2 – Commandes et caractéristiques du P300

Installation

Veillez se référer aux instructions de sûreté pour l'information importante de sécurité du produit avant l'installation ou l'utilisation du produit.

Suivez les étapes ci-dessous pour brancher et installer votre P300 Phone :

A. Installation sur Bureau

1. Mettez le sélecteur de mode de composition sur T (tonalité) si vous avez le service à clavier et sur P si vous avez le mode de composition à impulsions (cadran rotatif).

2. Branchez le cordon de raccordement dans la prise du socle. (fig. 3)

3. Branchez le cordon du combiné dans l'appareil. (fig. 3)

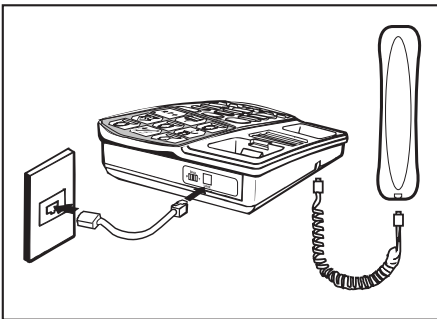

Fig. 3 – Raccordement et installation

4. Décrochez et vérifiez si vous avez la tonalité.

5. Vous êtes maintenant prêt à utiliser votre téléphone P300 phone.

B. Installation au Mur

1. Enlevez le crochet du combiné en le faisant glisser vers le haut. Tournez-le d'un demi-tour et remettez-le en place afin qu'il soutienne bien le combiné (fig. 4).

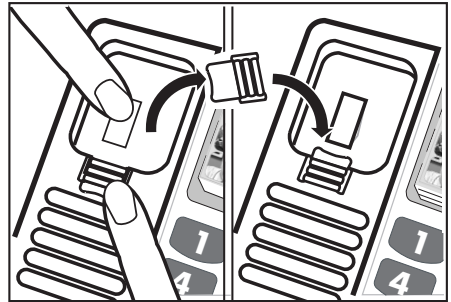

Fig. 4 – Inversion du crochet

2. Insérez les crochets du socle dans les fentes au dos de la base du téléphone. Poussez-les fermement vers le bas jusqu'à ce qu'ils s'enclenchent (fig. 5).

Installation

Installation MANUAL AUTO

3. Utilisez le cordon modulaire court et installez le téléphone au mur (fig. 6).

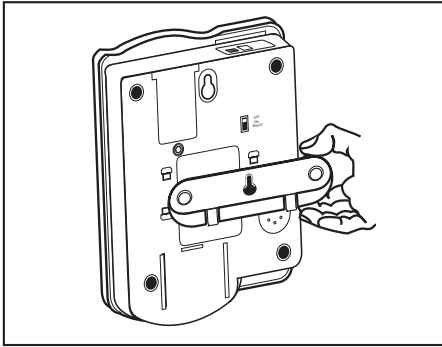

Fig. 5 – Installation de la base du socle

4. Mettez le sélecteur de mode de composition sur T (tonalité) si vous avez le service à clavier et sur P si vous avez le mode de composition à impulsions (cadran rotatif).

C. Installation de la pile

Une batterie facultative de 9 volts peut être installée pour éclairer la sonnerie visuelle. Pour ouvrir le compartiment de batterie, employez un stylo pour enfoncer comme indiqué dans la figure 7A.

5. Branchez le cordon du combiné dans l'appareil. (fig. 3)

6. Vous êtes maintenant prêt à utiliser votre téléphone P300.

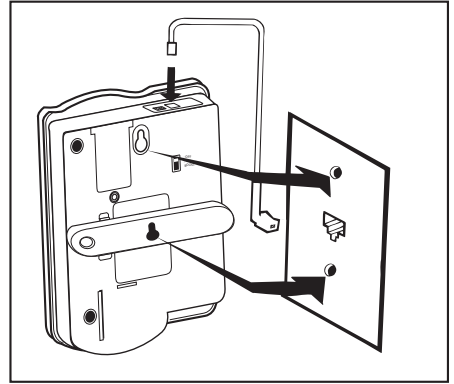

Fig. 6 – Installation au mur

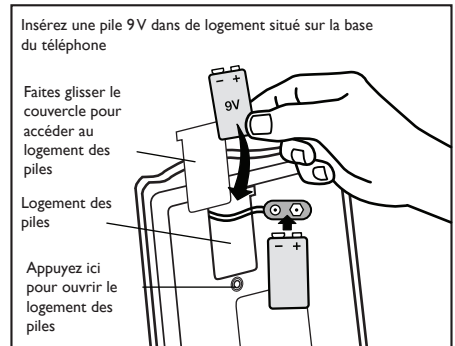

Fig. 7A – Installation de la pile

Utilisation Du Photo Phone

Le téléphone P300 a été conçu pour vous faciliter les communications. Il comprend de nombreuses caractéristiques pratiques et faciles à utiliser.

A. Mise en place du répertoire photo

Vous pouvez programmer jusqu'à 9 mémoires « photo » avec les numéros de téléphone que vous composez le plus souvent. Lorsque ces numéros changent, il est facile de changer de photos et de reprogrammer avec de nouveaux numéros. Si vous préférez, vous pouvez écrire des noms et/ou des numéros de téléphone dans les 9 espaces mémoire.

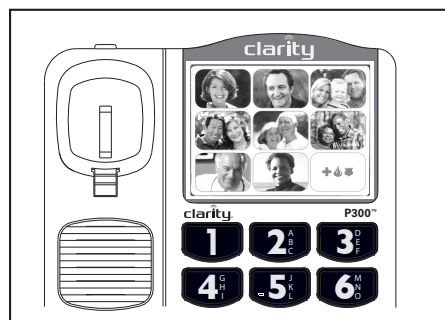

Fig. 7B – Répertoire photo

1. Sélectionnez les photos des personnes dont vous voulez programmer le numéro de téléphone. Aidez-vous du modèle pour découper vos photos au format des touches du répertoire photo.

2. Insérez la photo ou écrivez le nom de vos correspondants.

3. Placez la protection en plastique transparent sur les photos et insérez les languettes dans les fentes.

B. Programmation du répertoire photo

1. Débranchez le combiné et appuyez sur la touche PROG.

2. Composez le numéro de téléphone, jusqu'à 15 chiffres comme si vous souhaitiez appeler un correspondant.

3. Appuyez de nouveau sur PROG puis sur la touche-photo du correspondant dont vous venez de composer le numéro. Raccrochez immédiatement.

4. Le numéro de téléphone est ainsi automatiquement mis en mémoire de la touche-photo. La touche dans le coin en bas à droite du répertoire-photo peut être programmée avec des numéros d'urgence (pompiers, police, etc.).

Utilisation Du Photo Phone

C. Composition des numéros mémorisés

Décrochez le combiné et appuyez sur la touche photo choisie pour composer le numéro qui y est enregistré.



Fig. 8 – Touche photo mémoire

D. Clarity® Power™ Control

Clarity Power augmente le volume de la voix de votre interlocuteur de 30 décibels. L'échelle graduée indique le niveau du volume. Activez l'amplificateur en appuyant sur la touche BOOST comme l'indique la section suivante.

E. Touche d'BOOST

Appuyez sur BOOST pour activer l'amplificateur. Lorsque la touche BOOST est activée, cela vous ramène au réglage précédent de l'amplificateur, et un voyant rouge s'allume sous le clignotant de la sonnerie. Lorsque vous raccrochez, la désactivati.

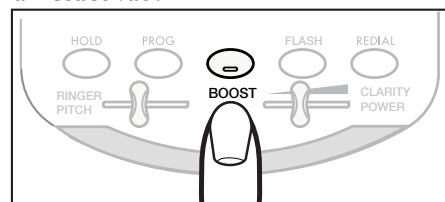

Fig. 9 – Touche Amplificateur

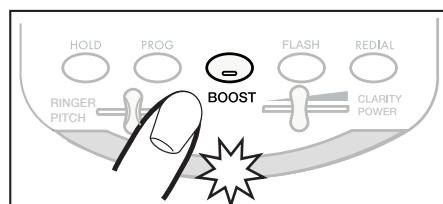

Fig. 10 – BOOST allumé

F. Arrangements de Sonnerie

Vous pouvez ajuster le volume de sonnerie (représenté sur le schéma 11) et la tonalité (lancement) de l'anneau de votre téléphone P300 pour convenir à vos besoins. Quand l'ensemble sur la haute, la sonnerie produit une tonalité qui atteint approximativement 75 décibels.

G. Sortie audio

Permet les dispositifs de écoute assistive un cric de 3.5 millimètres, tel qu'un neckloop, un implant cochléaire ou des haut-parleurs de utilisation de PC. Une fois relié, le bruit sortant est transmis par le dispositif et le bruit sur le combiné est handicapé.

H. Bouton Boost ON/OFF

Ce bouton désactive la remise à zéro du bouton Clarity Power de la manière suivante :

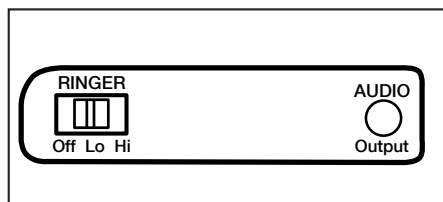

Fig. 11 – Arrangements de sonnerie

Utilisation Du Photo Phone

ON – Lorsque le commutateur **BOOST ON/OFF** est sur **ON**, la fonction d'intensification est activée chaque fois qu'une communication commence, et prend la position prédéfinie **ON** chaque fois que le téléphone raccroche pendant. En cours de communication, le bouton **CLARITY POWER** peut basculer la fonction **CLARITY POWER** sur marche ou arrêt, selon les besoins de l'utilisateur.

OFF – Lorsque le commutateur **BOOST ON/OFF** est sur **OFF**, la fonction d'intensification est désactivée chaque fois qu'une communication commence, et l'utilisateur doit appuyer sur le bouton **BOOST CLARITY POWER** pour obtenir un niveau supplémentaire d'amplification. Si le téléphone est raccroché pendant, la fonction **Clarity Power** repasse à **OFF** (arrêt). Au cours d'une communication le

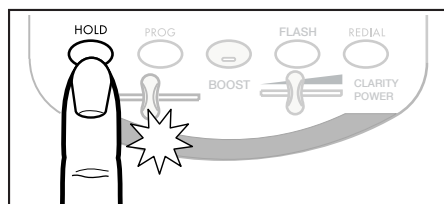

Fig. 12 – Appel en Garde
bouton **BOOST CLARITY POWER** peut basculer la fonction **Clarity Power** entre marche et arrêt, selon les besoins de l'utilisateur.

I. Appel en Garde

Pour mettre un appel en attente, appuyez simplement sur **HOLD** et raccrochez. Le voyant rouge s'allumera. Vous pouvez reprendre la ligne depuis un autre poste, le **P300** se désactivera alors. En mettant l'appel en garde, le microphone du combiné s'éteint automatiquement.

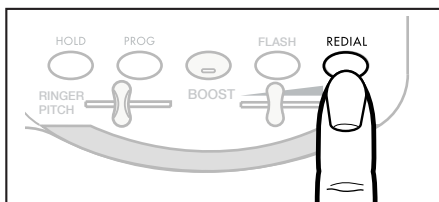

Fig. 13 – Touche Recomposition

J. Recomposition du Dernier Numéro

Le téléphone **Photo Phone** enregistre le dernier numéro composé (jusqu'à 32 chiffres). décrochez et appuyez simplement sur **REDIAL** pour recomposer ce numéro.

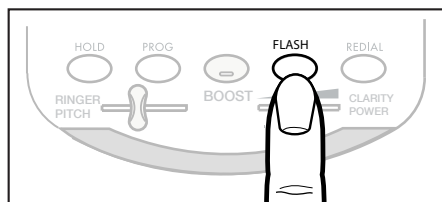

Fig. 14 – Commutateur

K. Commutateur (Voyant FLASH)

La touche commutateur (**FLASH**) est utilisée pour avoir accès à certains services ou fonctions offerts par votre compagnie de téléphone locale, tels : la mise en attente des appels, la conférence à trois, etc. Appuyez sur **FLASH** pour activer cette fonction.

Dépannage

Si votre téléphone P300 venait à mal fonctionner, consultez le guide de dépannage suivant. Au cas où le problème persisterait, contactez Clarity à 800-426-3738 pour l'aide.

- **Pas de tonalité** : Vérifiez tous les cordons de raccordement.
- **Vous appuyez sur une touche de mémorisation, mais rien ne se passe** : Aucun numéro n'a été programmé dans cette touche de mémorisation. Voir la section « Programmation du Répertoire Photo » , p. 51.
- **Impossibilité de composer le numéro ou difficulté à le composer** : Voir la section « Installation » pour régler le mode de composition.
- **Pas de sonnerie** : Vérifiez si le bouton de la sonnerie n'est pas réglé sur « Off » , p. 52.
- **Aucun amplification** : La BOOST doit être activée. Voir la section « Touche d'BOOST » , p. 52.
- **Charge statique/interférence sur la ligne** : Vérifiez les cordes et les raccordements. Remplacez le téléphone au cric différent de téléphone.
- **Comment enlever la carte de stockage de mémoire et la couvrir** : Placez le pouce et l'index au centre de la carte. Serrez les doigts vers l'un l'autre pour tirer des étiquettes de carte de sous l'enveloppe.

Conformité Réglementaire

Partie 68 des réglementaires FCC (conseil fédéral de l'audiovisuel aux États-Unis)

a) Cet équipement est conforme à la partie 68 des réglementaires FCC et les exigences adoptés par le ACTA. Il y a une étiquette sous l'appareil qui contient, entre autres, un identificateur de produit en format US:AAAEQ##TXXXX. Selon la demande, ce numéro doit être fourni à la compagnie de téléphone.

b) La prise et la fiche qui branche cet appareil aux installations électrique et à la compagnie de téléphone doit être conforme la partie 68 des réglementaires FCC et les exigences adoptés par le ACTA. Un fil téléphonique et une fiche modulaire, RJ11C USOC, sont fournis avec se produit. Ils sont conçus pour être branché a une fiche modulaire compatible. Voir les instructions d'installation pour de plus amples détails.

c) Le facteur d'équivalence de sonnerie (numéro « REN »), attribué à chaque dispositif, indique le nombre maximum de dispositifs pouvant être raccordés à un interface téléphonique. Trop de RENs sur une ligne téléphonique peut faire en sorte que les appareils ne sonne pas lors d'un appel téléphonique reçu. Dans la plupart des régions, le nombre total du facteur « REN » ne doit pas dépasser cinq (5.0). Pour vous assurez du nombres d'appareil qui peuvent être branchés, tel que

déterminé par le total des RENs, veuillez contacter votre compagnie de téléphone. Pour tous produits approuvés après le 23 juillet 2001, le REN pour ce produit est identifié sur l'étiquette du produit en format US:AAAEQ##TXXXX. Les chiffres représentés par ## sont les RENs sans point (i.e., 03 suggère un REN de 0.3). Pour tout autre produits, le REN est indiqué séparément sur l'étiquette.

d) Dans le cas où cet appareillage téléphonique causes des dommages au réseau téléphonique, la compagnie de téléphone vous avisera qu'un arrêt temporaire de votre service pourrait être requis. La compagnie de téléphone avertira le client immédiatement. De plus, vous serez avisés de vos droits concernant une plainte a être soumise à l' FCC si vous le trouvé nécessaire.

e) La compagnie de téléphone pourrait effectuer des changements à ces installations, son équipement, opérations ou procédures qui pourraient affectés l'opération de l'équipement. Si ceci se produit, la compagnie de téléphone fournira un préavis afin de vous permettre d'effectuer les modifications nécessaires pour maintenir un service continu.

f) Si vous faites l'expérience de problèmes avec cet appareillage téléphonique, pour toute informations concernant les réparations ou les garanties, veuillez contacter

Conformité Réglementaire

Clarity au 1-800-426-3738. Si cet appareillage cause des dommages au réseau téléphonique, la compagnie de téléphone pourrait vous demander de débrancher votre équipement jusqu'à temps que le problème soit résolu.

g) Cet appareillage téléphonique ne doit pas être réparé et ne contient aucune pièces réutilisable. Toute tentative d'ouvrir l'équipement ou d'effectuer des réparations annulera la garantie. Pour le service ou les réparations, composez le 1-800-426-3738.

h) Le branchement au service de ligne commune est sujette au tarifs de l'état. Contactez la commission de l'entreprise de services publics, la commission du service public ou la commission corporative pour plus d'information.

i) Si votre maison est équipé d'un système d'alarme relié à votre ligne téléphonique, assurez vous que l'appareillage téléphonique ne débranche pas votre système d'alarme. Si vous avez des questions concernant ce qui pourrait mettre hors de service votre équipement de sécurité, consultez la compagnie de téléphone ou un installateur compétent.

j) Cet équipement téléphonique est compatible avec les prothèses auditives.

Téléphones à monnaie/carte de crédit

Pour respecter les tarifs, la compagnie téléphonique doit être averti avant le branchement. Dans certains États, la commission de l'entreprise de services publics, la commission du service public ou la commission corporative avant le branchement.

Partie 15 des réglementaires FCC

Cet équipement est conforme à la partie 15 des réglementaires FCC. Son fonctionnement est soumis aux deux conditions suivantes : (1) Ce dispositif téléphonique ne doit pas causer d'inteférences et (2), il doit pouvoir accepter les interférences, incluant celles pouvant nuire à son fonctionnement normal.

« La confidentialité de vos conversations n'est pas garantie avec cet appareil » .

Votre appareillage a été vérifié et conforme aux limitations d'un appareil digital Classe B, conformément à la partie 15 des réglementaires FCC. Ces limitations sont conçues pour fournir une protection raisonnable contre une interférence dangereuses en installations residentielle.

Cet équipement génère, utilise and peut émettre une fréquence radio et, si non installé et utilisé en conformité avec les instructions, peut

Conformité Réglementaire

produire une interférence avec les communications radio. Toutefois, il n'y a aucune garantie que l'interférence ne se produira pas dans un locale particulier ; si cet équipement cause une interférence dangereuses à la radio ou à la réception télévision, qui pourrait être déterminé en débranchant l'équipement, vous êtes encouragés à tenter de rectifier l'interférence en vous servant des mesures suivantes :

1. Quand sa peut être fait en toute sécurité, réorienté l'antenne récepteur de la télévision ou de la radio.
2. Si possible, éloignez le téléphone sans fil du téléviseur, la radio ou autre source de réception
3. Branchez l'équipement téléphonique dans une prise ou un circuit autre que celle de la télévision, de la radio, ou d'autre récepteur.
4. Consultez le détaillant ou un technicien en Radio/TV pour de l'assistance.

AVERTISSEMENT : Tout changement ou modification apporté à cet appareil qui ne serait pas expressément autorisé par le fabricant peut vous retirer l'autorisation de faire fonctionner l'appareil.

Avis d'Industrie Canada

Ce produit réponds aux critères des spécification techniques d'Industry Canada.

Avant d'installer cet équipement, les utilisateurs doivent s'assurer qu'il est permis d'être branché aux installations de la compagnie de téléphone.

Cet équipement doit être installé en se servant d'une méthode de branchement conforme. Dans certains cas, le filage interne de la compagnie de téléphone associé à une ligne de service individuelle allongé à l'aide d'un ensemble de raccord certifié (prolongateur de ligne téléphonique). Le consommateur doit être avisé que la conformité avec les conditions ci-haut mentionnées peut ne pas prévenir la dégradation de service dans certaines situations. Toutes réparations d'équipement certifié doit être effectué par un service d'entretien Canadien autorisé par le fournisseur.

Toutes réparations ou modifications effectuées à l'équipement par l'utilisateur, ou panne de l'équipement, peut donner cause à la compagnie de télécommunications de demander à l'utilisateur de débrancher l'équipement.

Conformité Réglementaire

Les utilisateurs doivent s'assurer que les conducteurs de terre, lignes téléphoniques ainsi que le système de conduit d'eau interne métallique, si présent, sont liés ensemble. Cette précaution est particulièrement importante dans les régions rurales.

AVERTISSEMENT : Les utilisateurs ne devraient pas tenter tel connexions eux-mêmes, mais plutôt devraient contacter un électricien ou l'inspecteur électricien approprié.

Le facteur d'équivalence de sonnerie (numéro « REN »), attribué à chaque dispositif, indique le nombre maximum de dispositifs pouvant être raccordés à une interface téléphonique. On peut raccorder plusieurs dispositifs téléphoniques à l'interface, pourvu que le nombre total du facteur « REN » ne dépasse pas cinq.

(Le terme « IC: » devant le numéro de certification signifie uniquement que les spécifications de l'Industrie Canada ont été rencontrées.)

Le responsable pour conformité réglementaire :

Clarity, Une Division de Plantronics, Inc.
6131 Preservation DR.

Chattanooga, TN 37406
Tél : 1-800-426-3738

Garantie et Service

L'information concernant la garantie et le service est seulement applicable aux produits achetés et utilisés aux E.U. et au Canada. Pour toute information concernant la garantie et le service dans d'autre pays, veuillez contacter votre détaillant locale ou le distributeur.

L'étendue de la garantie

Clarity, une division de Plantronics, Inc. (« Clarity ») déclare au consommateur que cet appareil sera exempt de tout défaut de matériels ou de main-d'oeuvre, uniquement selon les limitations ou exclusions énumérées cidessous, pendant une année de la date d'achat (« Période de Garantie »).

L'obligation de Clarity sous cette garantie sera à l'option de Clarity, sans frais, de toute composante ou d'appareil qui prouve être un défaut de matériel ou de fabrication pendant la Période de Garantie.

Exclusions de garantie

Cette garantie promet un appareil exempt de tout défaut de matériel ou de main-d'oeuvre.

Toutes conditions dûes à un accident, abus, emploi abusif ou mauvaise opération, contravention des instructions fournies par Clarity, destruction ou modifications, voltages ou courant inadéquat, s'il y a eu réparation ou entretien effectué par une personne ou organisation autre que Clarity ou un centre de service autorisé par

Clarity, n'est pas couvert sous cette garantie. Les compagnie de téléphone fabriquent de différent types d'équipement et Clarity ne garantie pas que cet équipement soit compatible avec l'équipement d'une compagnie de téléphone en particulier.

Garantie Tacite

Conformément à la Loi, vous pourriez être éligible à certains bénéfices de garantie tacite. Ces garanties tacite seront en force pendant la durée de la garantie du produit. Certains Etats permettent des limites sur la durée d'une garantie tacite, donc, la garantie ci-haut mentionnée ne pourrait vous être applicable.

Dommmages accessoires ou immatériels

Ni Clarity ni votre détaillant ou distributeur ne sont responsable pour les dommages accessoires ou immatériels incluant sans limitation, pertes ou gains commerciaux, ou pour n'importe quel dépenses accessoires, dépenses, perte de temps, ou inconvéient. Certains Etats ne permettent pas l'exclusion ou la limitation de dommages accessoires ou immatériels, donc, l'exclusion ou la limitation ci-haut mentionnée ne pourrait vous être applicable.

Garantie et Service

Autres droits reconnus a Cette garantie vous donne des droits reconnu par la loi ainsi que certains autres droits qui varient de province en province.

Information concernant les Garanties

Pour obtenir de l'information concernant le service de Garantie, veuillez expedier l'unité port-prépayé a l'une des installations compétentes ci-bas mentionnés.

Aux États-Unis

Centre de Service Clarity
6131 Preservation Dr.
Chattanooga, Tennessee 37416
Tél: 800-426-3738
Fax: 800-325-8871

Au Canada

Centre de Service Clarity
2732 Etienne Lenoir
Laval, Quebec
H7R 0A3 Canada
Tél: 800-540-8363
514-956-8363
Fax: 514-956-1825

Veuillez vous servir de l'emballage original, ou emballez bien le (les) unité(s) dans un carton rigide avec suffisamment d'emballage pour prevenir les dommages.

Veuillez inclure les informations suivantes:

1. Une preuve d'achat incluant le numéro de modèle et la date d'achat.
2. Adresse de la facturation.
3. Adresse de l'expédition.
4. Nombre et description des unités expédiées.
5. Nom et numéro de téléphone de la personne a contacter si nécessaire.
6. La raison du retour ainsi qu'une description du problème.

Les dommages produits lors de l'expédition sont jugé être la responsabilité du transporteur, et toutes demandes doit être faite directement à celui-ci.



Clarity, a Division of Plantronics, Inc.

6131 Preservation Dr.

Chattanooga, TN 37416

1-800-426-3738

www.clarityproducts.com

©2012 Clarity, a Division of Plantronics, Inc. All Rights Reserved.

Clarity, the amplification device, Clarity and the amplification device combined, Amplifying Your Life, Clarity Power and P300 are trademarks or registered trademarks of Plantronics, Inc.

Rev. D (3-13)

Free Manuals Download Website

<http://myh66.com>

<http://usermanuals.us>

<http://www.somanuals.com>

<http://www.4manuals.cc>

<http://www.manual-lib.com>

<http://www.404manual.com>

<http://www.luxmanual.com>

<http://aubethermostatmanual.com>

Golf course search by state

<http://golfingnear.com>

Email search by domain

<http://emailbydomain.com>

Auto manuals search

<http://auto.somanuals.com>

TV manuals search

<http://tv.somanuals.com>