



DVD & MP3 RDS RECEIVER



MODEL NO: **ZE-200DVD** OPERATION MANUAL

e13 230312

Before You Start

General Functions.....	4
Precautions	5
Care of Discs	6
Region Number.....	6
What the Marks on DVDs Indicate	6
Disc Organization.....	7
Theft Protection	8
What is What	
■ Head Unit.....	9
■ Remote Control.....	12

Basic Operation

Power ON/OFF	13
Mute Control	13
Mode Switch	13
Switching the Display Mode.....	13
Set Clock	13
System Setup	13
Setup Bass, Treble, Balance, Fader, Loudness and Sound Effects	14
■ Bass and Treble Control	14
■ Balance and Fader Control.....	14
■ Loudness Control	14
■ Sound Effect Control	14

Tuner Operation

Select Band	15
Search Station	15
Change to Preset Station	15
Store Current Station.....	15
Scan Stored Station	15
Select LOC/DX Control.....	15
RDS Functions.....	15-17

DVD Player Operation

Panel and Disc Operation.....	18
2-CH ~ 5.1-CH Setup.....	18
Pause/Playback	19
Start/Stop Playback	19
Skip Playback.....	19
Repeat Playback.....	19
Random/Scan Playback	19
Select Chapter/Track or Playtime	19
Select Subtitle Language.....	19
Select Audio Track (language).....	19
Select Camera Angle.....	20
Fast Forward/Fast Backward	20
Slow Play	20

DVD Player Setup

Loudspeaker Setup	21
Set TV Aspect.....	22
Set OSD Language	23
Set Dolby ProLogic Output	23
Select Audio language.....	23
Select Subtitle Language	23
Set TV Type.....	23
Set Parental Lock/Password	24

CD Changer Operation

Mode Switch.....	25
Pause and Playback.....	25
Select Discs.....	25
Random/Scan.....	25
Repeat Play	25

AUX Operation.....

Installation & Connection

Installation Notes	26
Accessories and Hardware	26
Installation Procedure	
■ Installation of Unit.....	27
■ Wiring of Power Input.....	28
■ Connection of Speakers	29
■ Connection of Line-Out's.....	30
Fuse	30
Troubleshooting	30-31
Specifications	62
Warranty.....	63

Vor der Montage

Generelle Funktionen	32
Vorsichtsmassnahmen	33
Aufbewahrung von Disks.....	34
Ländercode.....	34
DVD Labels & Bezeichnungen	34
Disk Organisation.....	35
Diebstahlschutz	36
Bedienungselemente	
■ Head Unit.....	37-39
■ Fernbedienung.....	40

Grundfunktionen

Power EIN/AUS	41
Stummschaltung	41
Betriebsmodus	41
Betriebsmodus Anzeige.....	41
Einstellung Uhrzeit.....	41
System Einstellung	41
Klangeinstellungen wie Bass, Treble, Balance, Fader, Loudness und Sound-Effekte.....	42
■ Bass und Treble	42
■ Balance und Fader.....	42
■ Loudness	42
■ Klang-Effekte	42

Tuner Bedienung

Auswahl Tuner Band.....	43
Stationssuche	43
Senderabspeicherung Preset	43
Abspeichern vom aktuellen Sender.....	43
Absuchen der gespeicherten Sender.....	43
Auswahl LOCAL/DX.....	43
RDS Funktionen.....	44-46

DVD Player Bedienung

Bedienpanel & Disks.....	47
2-Kanal~5.1 Einstellungen	48
Pause/Playback	48
Start/Stop Wiedergabe	48
Titelsprung	48
Wiederholfunktionen.....	48
Random/Scan Wiedergabe.....	48
Auswahl Kapitel/Track oder Spielzeit	49
Auswahl Sprache Untertitel	49
Auswahl Sprache Soundtrack.....	49
Auswahl Kamerawinkel.....	49
Schneller Vor/Rücklauf	49
Zeitlupe.....	49

DVD Player Einstellungen

Lautsprecher Setup	50
Einstellung Bildformat.....	51
Einstellung Sprache OSD	51
Einstellung Dolby Pro Logic	51
Auswahl Sprache Audio	52
Auswahl Sprache Untertitel	52
Auswahl TV Typ	53
Einstellung Parental Lock/Password	54

CD Wechsler Bedienung

Mode Switch.....	55
Pause und Playback.....	55
Disk Auswahl	55
Random/Scan	55
Wiederhol-Funktionen.....	55

AUX Funktion

Installation & Anschluss

Installations-Hinweise	56
Zubehör und Hardware	56
Installations Prozedur	
■ Geräte Installation	57
■ Anschluss vom Gerät.....	58
■ Lautsprecheranschluss.....	59
■ Verstärker Anschluss	60
Sicherung.....	60
Fehlersuche	60-63
Spezifikationen	62
Garantie	63

BEFORE YOU START

Dolby Digital & ProLogic 5.1 channel surround setup — installation diagram of speakers

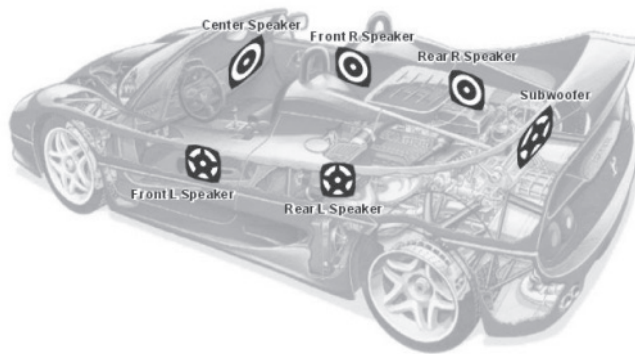

Specifications for reproduction of Dolby Digital 5.1 sources (DVD discs)

The sound system in a car - for best reproduction of 5.1 Dolby Digital encoded discs – requests the following speaker systems to be installed:

→ 2 front speakers → 2 rear surround speakers → a center channel speaker and → a subwoofer. Together with an LCD monitor, the in-car AV system can create a perfect sound stage and faithfully reproduce the sound tracks contained on DVD's that have been mastered with Dolby Digital 5.1 encoding equipment.

GENERAL FUNCTIONS

Type of supported discs: DVD, SVCD, DVCD, VCD, CD, MP3, etc.

TV Type: NTSC, PAL or Auto

Video Output: Pan & Scan, Letterbox, Wide Screen

Audio Output:

- DOLBY DIGITAL and DTS decoder
- PRO LOGIC decoder
- Full 5.1CH or DOWNMIX stereo output



Disc Playback functions:

- Multi-angle, Multi-language
- Fast Forward, Fast Backward, Slow Forward, Slow Backward
- Last memory auto-play

RDS Tuner:

- Store 18 FM and 12 AM broadcasting stations
- FM Frequency: 87.5~108 MHz
- AM Frequency: 531~1602 kHz
- Tuner with automatic and manual scan

BEFORE YOU START

	DTS is a registered trademark of Digital Theater System, Inc.
	Manufactured under license from Dolby Laboratories. Dolby, Pro Logic and the double-D symbol are trademarks of Dolby Laboratories

PRECAUTIONS

- Do not directly expose the headunit or parts of it to rain or moisture, in order to prevent the risk of fire and electric shock.
- Do not place the monitor in the direct viewing range of the driver to avoid traffic accidents.
- The product contains a Class 1 laser source. The laser emits a visible or invisible hazardous laser beam.
- Do not open the housing of this headunit and do not attempt to repair this device by yourself.
- Do not operate this headunit with an LCD monitor while you drive because this can lead to a traffic accident. Park the car in safe place and operate the monitor when the car is not on the move.
- When washing your car, do not expose any device of your car AV system to water or excessive moisture. This may result in electric shortcuts, fire or other serious damages.
- Parking in direct sunlight can heat up the interior to extremely high temperatures. Let your car cool down before you activate your car AV system.
- Do not operate this DVD headunit at a higher than rated voltage for longer periods of time. The power supply is designed to handle DC 12V.
- Do not put anything other than discs into the disc tray.
- When leaving the car, be sure to eject the disc and put it away to protect the software.
- Keep the listening volume at a low level to be able to drive in a behaved manner and concentrate on traffic and road conditions.
- When you wash your car, always try to avoid exposure of the installed AV System (speakers, amplifier, monitor and headunit) to water or excessive humidity, in order to avoid electric shorts or other damages.
- Leave the service or maintenance of electronic devices up to qualified personnel. Never try to disassemble or adjust any electronic devices.
- Try to mount the headunit with a low horizontal angle (flat). If the unit is tilted up or down for more than 15°, malfunctions may occur.
- This headunit is fully NTSC/PAL compliant. When you connect other (video) devices to this product, be sure these components are compatible with the same video standards, otherwise images will not be displayed correctly.

BEFORE YOU START

CARE OF DISCS

How to hold disc

Do not touch the disc on the information side with your fingers.

Do not scratch the disc.

Do not bend the disc.

When not in use, put away the disc.

Do not use irregular and deformed discs.

Do not leave the disc in following places:

Direct sunlight

Near car heaters

Dirt, dust and humid areas

Seats and dashboards

Disc cleaning

Use a dry and soft cloth and always wipe from the center of the disc outwards.

Treatment of new discs

Remove potential rough edges on the inner and outer rim of new discs with a pencil, to avoid malfunctions of the transport mechanism.

REGION NUMBERS

DVD players and DVD discs feature region numbers indicating the area in which they were purchased. Playback of DVD is not possible unless it features the same region number as the DVD player. This product's region number is displayed on a sticker applied to the housing of the device.

The illustration below shows the regions and corresponding region numbers:

- Region 1: USA, Canada, Islands in the Eastern Pacific Ocean;
- Region 2: Japan, Western Europe, Northern Europe, South America, and Middle East;
- Region 3: Taiwan, Hong Kong, South Korea, Thailand, Indonesia, countries in Southeast Asia;
- Region 4: Australia, New Zealand, Central America, island countries in the Southern Pacific Ocean;
- Region 5: Northwest Asia, Eastern Europe, Russia, Mongolia, the Indian Subcontinent, Central Asia, North Korea, North Africa;
- Region 6: Mainland China.

WHAT THE MARKS ON DVDS INDICATE

The marks shown below can be found on DVD disc labels and packages. They indicate the type of images and audio tracks recorded on the disc, and the functions you can use.

 Indicates the number of audio tracks.

 Indicates the number of subtitle languages.

 Indicates the number of viewing angles.

 Indicates the picture aspect ratio (screen width-to-height ratio)

 Indicates the region number / code.

BEFORE YOU START

DISC ORGANIZATION

DVD Discs

On DVD-Video discs, the contents are divided into chapters. With video material, a single file/track (movie etc.) usually corresponds to a single title, containing different scenes that correspond to separate chapters. With karaoke discs, one song normally corresponds to one title. However, some discs are not structured like this, so bear this in mind when trying to use the search function.

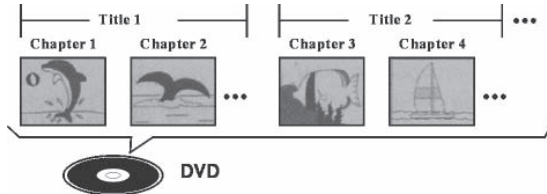

Video-CD and CD/MP3 Discs

On CDs/MP3 and Video-CDs, the contents are divided into tracks. One track usually corresponds to one song.

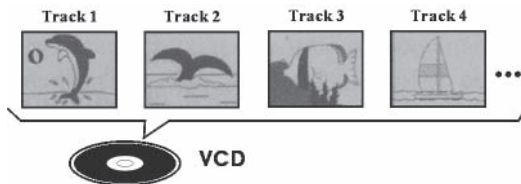
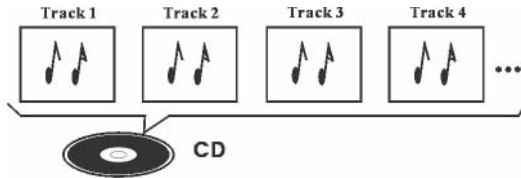

BEFORE YOU START

THEFT PROTECTION

The front panel can be detached from the head unit and stored in the protective case provided. When you turn off the ignition, the panel will automatically slide down for a period of 25 sec. so you can take it off. This function can be turned off in the SETUP mode.

1. Removing the front panel

- Press the OPEN/EJECT button on the head unit or turn off the front panel.
- Grip the middle part of panel and pull it gently outward.
- Put the front panel into the protective case to avoid scratches.

2. Attaching the front panel

When the slide arm is in its lower position:

- Put the front panel in place by holding the middle part of it paralleled to the slide arm, and then push it securely into the mounting hooks.

3. When slide arm is in its normal position:

- Align the front panel with the headunit. Grip the right side of the panel and clip it securely into the left mounting hooks – now apply pressure to the right side of the panel in order to lock it into the right mounting hooks.

Note:

- Never use too much force – the mechanical parts are fine and may be damaged.
- Avoid dropping the front panel – hard impacts may damage the panel or parts of it.
- Keep the front panel out of direct sunlight and avoid exposure to high temperatures.

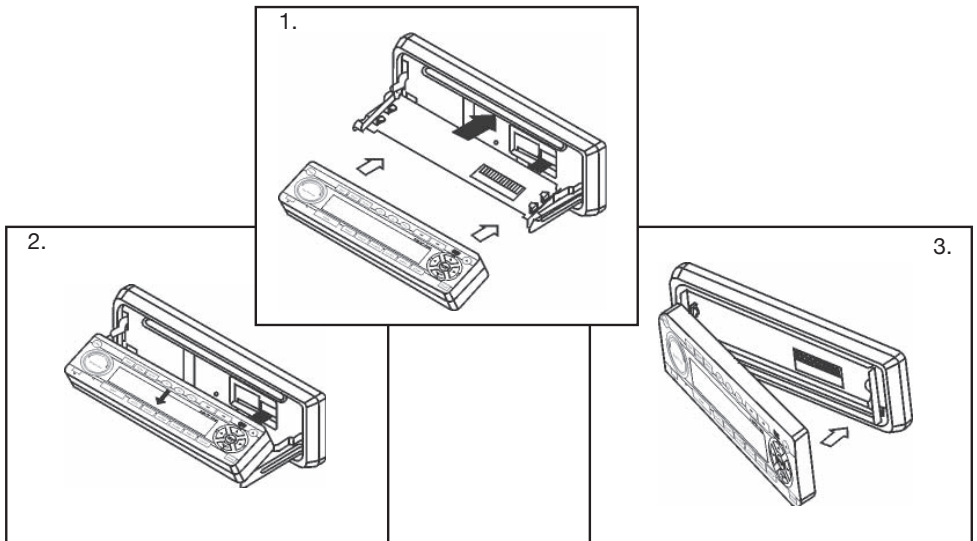

WHAT IS WHAT?

HEAD UNIT

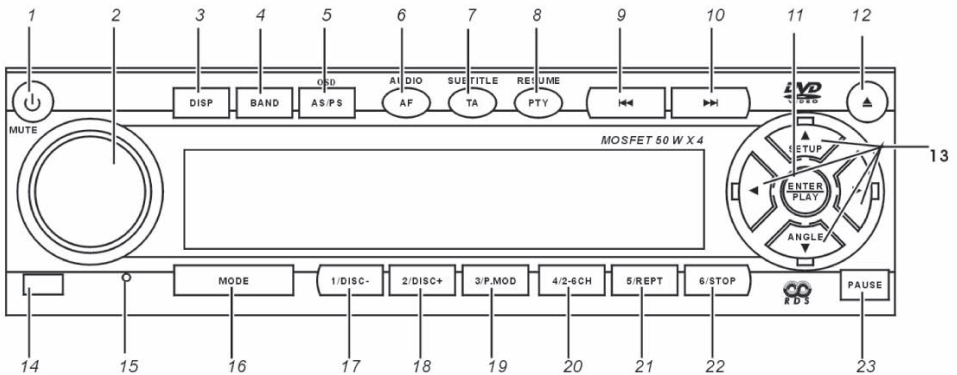

1. POWER/MUTE button

- Press to turn on the unit when in standby state; Press to mute the volume at power on state.
- Press and hold over 2 sec, to turn it off.

2. VOLUME ADJUSTMENT/SELECT/LOCAL button

- Rotate to adjust the volume.
- Press to select sound effect setup, e.g.: Bass, Treble, Balance, Fader, Loudness, Sound Effects.
- Press and hold over 2 sec, to switch between LOCAL/DISTANCE while the tuner is playing as a source.

3. DISP button

- Press to select different displays.

4. BAND button

- Press to select between three FM and two AM bands.

5. AS/PS button

- Press to scan the preset station (PS).
- Press and hold over 2 sec to start the auto-scan search mode for stations at the selected (current) band and store it to the preset stations (AS).
- When playing disc, press to display the OSD. Different disc will display the different OSD.

6. AUDIO button

- When playing a DVD disc, press this button to select the audio language; when playing a VCD / MP3 disc, press it to select the audio sound channel.

7. SUBTITLE button

- When playing a DVD disc, press this to select a title language.

8. RESUME button

- Press the STOP button when playing a disc, later on you can press the RESUME button, and the player returns to the initial break(stop) point and start playing from this position.

6. AF button

- When the receiving situation is not good, RDS can automatically send AF of same program from RDS broadcasting station. When playing DVD disc, press it to select audio language; when playing VCD MP3 disc, press to select audio sound channel.

7. TA button

- Traffic announcement function: When EON broadcasting station has traffic announcement, it can temporarily switch to EON broadcasting station to broadcast. After the announcement is over, it can switch automatically to original broadcasting station, you can listen to the original program.
- During the playing of DVD or CDC, it can insert TA information, after TA broadcasting is over, it can automatically switch to original DVD or CDC playing model.
- When playing DVD disc, press to select title language.

8. PTY button

- Program type: Some stations carry a recognition signal like: news, rock, classic music, etc.

9. PREVIOUS (◀◀) /REVERSE (◀◀) button

- Press to go to the previous track (chapter) or start an automatic scan for a lower tuning frequency when the headunit is in tuner mode.
- If pressed and hold for over 2 sec, a fast reverse playback will be performed, or the tuning frequency can be decreased manually when the headunit is in tuner mode.

10. NEXT (▶▶)/FORWARD (▶▶) button

- Press to go to the next track (chapter) or start an automatic scan for a higher tuning frequency when the headunit is in tuner mode.
- If pressed and hold over 2 sec, a fast forward playback will be performed, or the tuning frequency can be decreased manually when the headunit is in tuner mode.

11. ENTER/PLAY button

- If the current operating mode is DVD, this key is used to start playback of the disc (ENTER).

12. OPEN.EJECT button

- Press to open the front panel. If the unit features a loaded disc, it will be ejected.

13. ▲ ▼ ▶ ◀ Button

- Press to move the cursor.
- Press the button ▼ and hold it for more than 2 sec, the unit will enter the panel angle adjustment mode. While in this mode, press the button ▼ once and the front panel will move one angle step.
- In DVD mode, press the button ▲ and hold it for more than 2 sec, to enter the menu setup.

14. REMOTE SENSOR

15. RESET

- Press the reset switch with a sharp tipped tool (needle, ball pen etc). All adjustments made will be erased and over-written by the factory default.

16. MODE button

- Press to select the desired source

17. 1 button

- Press for preset tuning.

18. 2 button

- Press for preset tuning.

17. 1/DISC-buttons

- Press for preset tuning and previous disc search when using a CDC player.

18. 2/DISC+buttons

- Press for preset tuning and next disc search when using a CDC player.

19. 3/P.MODE button

- Press for preset tuning and switch the play mode (e.g. random, intro (scan)) when using a CDC player or the built-in DVD player.

20. 4/2-6CH button

- Press for preset tuning and switch between 2CH and 6CH output mode when using the built-in DVD player.

21. 5/REPT button

- Press for preset tuning and repeat playback when using a CDC player or the built-in DVD player.

22. 6/STOP button

- Press for preset tuning and stop playback when in DVD mode.

23. PAUSE button

- Press to pause play.

REMOTE CONTROL



- The operation and functions of the keys on the remote are identical with the front panel – see descriptions under headunit in the previous chapter.
- For the other additional keys refer to the chapter “DVD operation”.

Use and care of the remote control

Installing the battery

Slide out the battery tray on the back of the remote control and insert the battery with the plus (+) and minus (-) poles pointing in the proper directions.



Warning & Caution

- Keep the battery out of the reach of children. Should the battery be swallowed, immediately consult a doctor.
- Use only batteries of the following type: CR2025 (3V) lithium battery.
- Remove the battery if the remote control will not be used for a period of one month or longer.
- Do not recharge, disassemble, heat or dispose battery in fire.
- Do not handle the battery with metallic tools.
- Do not store the battery with metallic materials.
- In the event of battery leakage, wipe the remote control battery tray completely clean and install a new battery.
- For disposal of used batteries, please follow and comply with the regulations imposed by the government of your territory.

BASIC OPERATION

POWER ON/OFF

- Press the [POWER/MUTE] button on the front panel to turn the unit on
- Press the [POWER/MUTE] button on the front panel for more than 2 sec to turn the unit off

MUTE CONTROL

- When the unit is turned on, press the [POWER/MUTE] button on the front panel to mute the sound; press this button once more to exit MUTE mode.

MODE SWITCH

- Press the [MODE] button repeatedly to switch between the following modes:
■ Tuner → DVD (Built-in player) → CDC (Multi-CD changer) → AUX → Tuner

Note:

In the following case, the source mode will not change:

- When no disc is loaded into the headunit, the DVD mode is invalid.
- When no magazine is loaded into the CD-changer, or the CD-changer is not connected to the headunit, the CDC mode is invalid.

SWITCH THE DISPLAY MODES

- Press the [DISP] button repeatedly, to check out different displays on the on the LCD screen, according to the following sequence. After 5 sec, the display will turn back to the default display of the current mode automatically.

Tuner: frequency (default) → clock

CDC: play time (default) → clock

DVD: play time (default) → disc type → clock

AUX: AUX → clock

Note:

- When the unit is in standby state, only the current time will be displayed on the LCD, if the clock display is enabled.

SET CLOCK

- If the current display mode is set to clock mode, pressing the button [DISP] for a little longer will put the unit into clock set mode.

In clock set mode:

- Pressing the [DISP] button will switch between Hour and Minute setting.
- Pressing the [▶▶] button will increase time data.
- Pressing the [◀◀] button will decrease time data.

Note:

- If there no operation within 5 sec, the device will quit clock set mode.

SYSTEM SETUP

- When the unit has been turned on, and the current display mode isn't set to clock mode, pressing the [DISP] button a little longer will activate the system setup mode.
- Press the [▶▶] and [◀◀] buttons to select the item you want to adjust, then use the [DISP] button to select a value and apply.

BASIC OPERATION

Setup item	Range	Default
Clock mode	12H/24H	12H
Panel detachable	ON/OFF	OFF
Beep	ON/OFF	ON
Clock display	ON/OFF	ON
Light in	ON/OFF	ON
LCD flash mode	0~14	14
LCD contrast	0~7	2

Note:

- If there is no operation within 5 sec or the [DISP] button has been pressed for a little longer once more, the unit will exit the system setup mode.

SETUP BASS, TREBLE, BALANCE, FADER, LOUD AND SOUND EFFECT

- Press the [SEL/LOC] button to select the audio mode according to the following sequence: Volume → Bass → Treble → Balance → Fader → Loud → Sound effect → Volume

BASS AND TREBLE CONTROL

- In Bass or Treble mode, rotate the [VOLUME ADJUSTMENT] knob to increase or decrease Bass/Treble.
- If this button is pressed for more than 0.5 sec, the value will be continuously adjusted.

BALANCE AND FADER CONTROL

- In Balance mode, rotate the [VOLUME ADJUSTMENT] knob, to shift the relative volume to the Left or Right speaker system. In Fader mode, rotate the [VOLUME ADJUSTMENT] knob, to shift the volume more to the Front or to the Rear speaker system.
- If this button is pressed for more than 0.5 sec, the value will be continuously adjusted.

LOUDNESS CONTROL

- In Loud mode, rotate the [VOLUME ADJUSTMENT] knob to activate or turn off the Loudness function.

SOUND EFFECT CONTROL

- In Sound Effect mode, rotate the [VOLUME ADJUSTMENT] knob to select a sound effect according to the following sequence: Normal → FLAT → JAZZ → ROCK → CLASSIC → POP

TUNER OPERATION

SELECT TUNER FUNCTION

Press the [MODE] button and select RADIO mode, then the headunit will switch over to the tuner.

SELECT BAND

Press the [BAND] button to select the band in the following sequence:

FM1→FM2→FM3→AM1→AM2→FM1

SEARCH STATION

Auto-search Station

- Press the [▶▶] button to auto-search a radio station with increasing frequency. Repeat this step until the radio station you are looking for is found.
- Press the [◀◀] button to auto-search a radio station with decreasing frequency. Repeat this step until the radio station you are looking for is found.

MANUAL SEARCH STATION

- Press the [▶▶] or [◀◀] buttons for a longer period of time to enter the manual search mode.
- Press the [▶▶] or [◀◀] buttons again to decrease or increase the tuning frequency manually.

Note:

- Without operation of a key within 5 sec, the system will exit the manual search mode.

CHANGE TO PRESET STATION

- Press the [1/DISC-], [2/DISC+], [3/P.MODE], [4/2-6CH], [5/REPT], [6/STOP] buttons to switch to a preset station. The relevant frequency will be indicated on the LCD display.

STORE CURRENT STATION

- Press any of the 6 station presets (see above) for a longer period of time, to store a current station to a specific preset button of your choice.

SCAN STORED STATION

- Press the [AS] button to scan the stored stations of currently selected band and playback each station for 5 sec. Press the [PS] button for a longer period of time, to scan the current tuner band and auto-store all stations of good quality that were found, directly into the 6 available station presets of the currently selected band.

SELECT LOC/DX CONTROL

- Press the [SEL/LOC] button for more than 2 sec to enter short-distance control mode, and turn on the LOC icon. Press this button once more for a period of more than 2 sec, to switch back into long-distance control mode, and turn the LOC icon off.

RDS (RADIO DATA SYSTEM) FUNCTIONS

When FM broadcasting stations transmit radio programs, additional RDS data can be received by RDS capable receivers. The extra data which is broadcasted along with the audio signal, gives the user a handful of extra features and it also simplifies the use of the integrated tuner device.

AF (Alternative Frequency)

- When the received signal of a given radio station becomes too weak for clear reception, the AF function enables the tuner to switch over to the same station that is broadcasted on another frequency that transmits the same program, but can be received with a stronger signal level and reproduced in higher quality.

EON (Enhanced Other Networks)

- This function is to improve the traffic announcement function of RDS tuners. Besides receiving traffic announcements of certain preset radio stations, EON provides traffic news of the current location to be transmitted – no matter what station is currently playing back.

PS (Program Service Name)

When radio station broadcasts with RDS data, the display of the headunit can automatically display the name of the currently received broadcasting station (instead of displaying the tuning frequency only).

PTY (Program Type)

- Program type signal recognition, such as: news, rock, classic music, etc. You can select or search any kind of program material you'd like to hear by using the PTY function.

TA (Traffic Announcement)

- Traffic announcement function in the FM band: When an RDS-EON broadcasting radio station transmits traffic news, the built-in tuner can temporarily switch to an EON broadcasting station, to broadcast this message. After the traffic announcement is over, the tuner automatically switches back to the original broadcasting station you have chosen before, so you can listen to the original program without having to change the station.
- During playback of other sources like DVD or CDC, the TA function will insert TA information automatically (when TA is activated). After the TA broadcasting is over, the receiver will automatically switch back to the original source that was playing before.

CT (Clock Time)

- The tuner will receive and accept time data to autocorrect the system clock.

Changing AF mode

- Pressing the AF key for a longer period of time changes the AF mode. When AF is activated, the AF icon is illuminated and can be seen in the LCD display. When the current radio station signal becomes too weak, you can watch the AF icon blink as the tuner currently seeks a better station.

Changing Display

- Pressing the DISP button will change the display as follows: broadcasting station name → type of station → CT station → current frequency → broadcasting station name

Select TA on

- When want to listen to traffic news and announcements, press the TA button for a longer period of time, and switch to a station that broadcasts traffic news. Press the TA button once again to end the TA function.

Volume setup

- While you listen to TA controlled traffic news, you can rotate the VOLUME ADJUSTMENT knob to adjust the playback volume of the news you hear. The volume level you have set is stored, and the next time the TA function is activated, the volume level that was set before is used. The TA volume level is stored separately, and is therefore independent from the main volume setting.

Traffic Program searching tuner

- When TA is turned on, press the ◀◀ button or ▶▶ button, to start the TA auto search.
- When TA is off, activate the TA function, so the tuner can trigger a TP station search.

TUNER OPERATION

Switch to PTY state

- Press the DIGIT button, then enter PTY mode. Now all the listening program type will be displayed on the LCD display. If no program type identification can be received, the LCD screen will display “NO PTY”.

Program type selection

- When PTY is on, press the ◀◀ button or the ▶▶ button to select the preferred program type as follows:

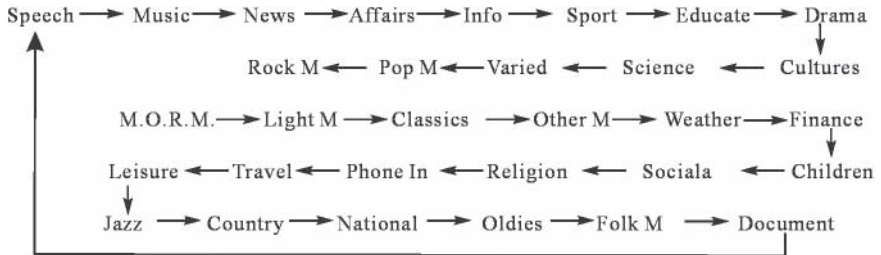

After selecting PTY, press the BAND button to start the auto search for radio stations.

PTY programmed table and program type

When selecting PTY, according to your preferences of the program you'd like to listen to, press any key from 1 to 6. The preset key is setup to the program types (factory default setting) as shown in the diagram below:

Preset key	1	2	3	4	5	6
Program type	News	Speech	Sport	Pop music	Classics music	Music
Display	News	Speech	Sport	Pop music	Classics	Music

You can change these presets according to own requirements. When in the process of PTY selection, press any of the preset PTY number keys for a longer period of time, and your selection is stored to the tuner memory.

Search of a broadcasting station using PTY

- Press any of the preset keys from 1 to 6, and select what you like. The current preset program type will be displayed approx. 5 sec on the LCD screen.
- Press the BAND button and the receiver will start a search across the FM frequency program selection. Once the playing program selection is exit, you can directly receive the found radio station.
- If no current station does broadcast the program type information, the screen will indicate this by displaying “NO PTY” in blinking letters on the display, and the receiver will default back to a normal radio station.

Urgent message receiving

- A special function allows to broadcast URGENT messages, no matter how the tuner is set up. So for so called urgent messages, the receiver will switch over to the appropriate channel and display the urgency by the letters “ALARM” in the display of the headunit.

! Note:

In some areas, receiving of urgent messages is not possible.

DVD PLAYER OPERATION

BEFORE OPERATION

- Before laser disc operation, make sure the TFT monitor has been properly connected to this headunit.
- The audio output mode depends on the type of laser disc and keep in mind that different discs can have different output modes. Carefully read the description of disc before operation.

Release/Open Front Panel

- Press the [▲] button to slide the front panel down. Please see the sketch below.

Close Front Panel

- When the front panel is open, press the [▲] button to automatically close the panel.

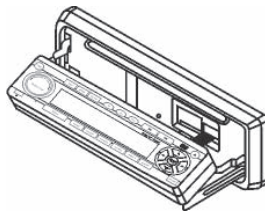

Disc Loading

- Before inserting a disc, make sure that there is no disc loaded already. Please check the disc mark on the LCD screen to confirm whether there is a disc inserted or not.
- After the disc has loaded, the unit will automatically close the front panel.

Disc Eject Out

- Press the [▲] button to slide the front panel down. If a disc is loaded, it will be ejected now.

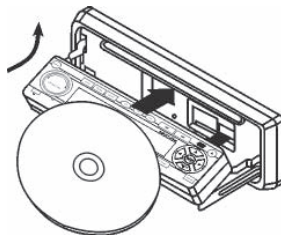

Note:

- In DVD mode, ejecting a loaded disc will automatically put the headunit into tuner mode.
- When the headunit is in standby mode, inserting a disc will turn the the headunit on.
- When a disc is loaded, it will take some time to start playback.

2-CHANNEL ~ 5.1-CHANNEL SETUP

- When the unit is set to 2-channel mode, pressing the [4/2-6CH] button for a longer period of time will set the mode to 5.1 channel. This will be indicated on the LCD display with "FULL 6CH".

I Note:

- The volume of 2-CH and 5.1-CH modes is controlled and stored independently. Before you switch to 5.1-CH mode, lower the volume and also check the input gain settings of your external amplifier, to avoid nasty surprises!

PAUSE & PLAYBACK

- Press the [PAUSE] button to pause playback.
- Press it again to resume normal playback.

START & STOP PLAYBACK

- Press the [ENTER/PLAY] button to start playback of the disc.
- Press [6/STOP] button to stop playback of the disc.

SKIP PLAYBACK

- Press the [▶▶] button to skip to the next track/chapter and playback from there.
- Press the [◀◀] button to skip backwards to the previous section/chapter and begin playback from there.

I Note:

- When a VCD disc is loaded and PBC is turned ON, this function will not work.

REPEAT PLAYBACK

- Press the [5/REPT] button once to repeat playback the current Chapter/Track.
- Press it once more to repeat playback of the whole Title/Disc.
- Press it a third time to cancel the repeat playback function.

RANDOM/SCAN PLAYBACK

- Repeatedly press the [3/P.MODE] button to switch among Random/Scan and Normal playback modes according to the following sequence: Random→Scan→Normal
- The "Scan" playback function will play the beginning of each track for roughly 10 sec and then continue to play the next track/section.

SELECT CHAPTER/TRACK OR PLAY TIME

- Press the [GOTO] button on the remote control to select the play time (for CD/VCD) or select the desired chapter (for DVD).
- Then press the direction button to select different content or use the numeric keys to enter a chapter number or time data (if there is no operation within 5 sec, the unit will exit this mode.)
- In DVD mode, press the button again to select playtime of the title, which will be indicated on monitor.

I Note:

- If you're using CD discs, you can also directly press a number button on the remote control to select a certain track, and you don't need to press the [GOTO] button first, to use this function.

DVD PLAYER OPERATION

SELECT SUBTITLE LANGUAGE ---ONLY DVD

- When the disc is playing, the subtitle language will be chosen according to the initial preset of the preferred subtitle language. To change this, press the [SUBTITLE] button on the remote control to switch among the disc-supported languages. If the disc only supports one subtitle, the function won't work. If no setting is chosen within 5 sec, the language description will disappear.

SELECT AUDIO TRACK (LANGUAGE)---ONLY DVD

- When the disc is playing, the pre-selected preferred audio track (language) will be reproduced. To change this, press the [AUDIO] button on the remote control to select one of the disc-supported languages. If no setting is chosen within 5 sec, the audio description will disappear.

SELECT CAMERA ANGLE---ONLY DVD IF DVD DISCS

- If the DVD disc supports multi-angle playback, press the [ANGLE] button on the remote control to choose between different camera angles. Note: There are only a few discs that support this function. If no setting is chosen within 5 sec, the angle description will disappear.

FAST FORWARD & FAST BACKWARD

- Press the [▶▶]/[◀◀] buttons on the front panel for a longer period of time, or press the [▶▶]/[◀◀] buttons on the remote control to FF and FB play of the current disc. Press the button repeatedly, to change the speed of FF and FB according to the following sequence: 1X→2X→4X→6X→8X→1X.

SLOW PLAY

- Press the [SLOW] on the remote control to slow play contents of the current disc. Press it repeatedly, and the slow play speed will be changed according to the following sequence: 1X→1/2→1/4→1/8→1X

DVD PLAYER SETUP

SET SPEAKER

- Insert DVD disc and start playback.
- Press the [SETUP] button on the remote control or the \uparrow button on the front panel to enter the setup menu.
- Select \rightarrow SPEAKER SETUP \rightarrow and press [ENTER] to confirm.
- Set Center and Surround speakers ON or OFF according to your installation.
- Set the delay time of Center and Surround speakers.
- Exit Speaker Setup Menu.
- Use the direction buttons to select [MAIN PAGE] and press [ENTER] to exit speaker setting menu.

Note:

- If the system output is set to 2-CH, the [SPEAKER SETUP] mode must be changed to 6-CH mode first, before any other settings can be attempted.

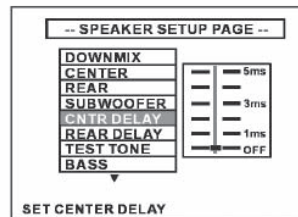
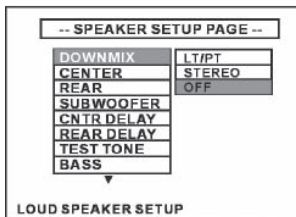
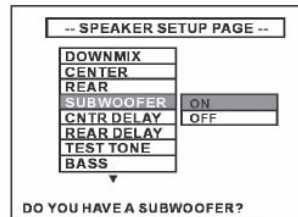
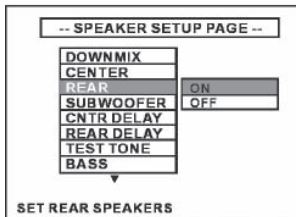
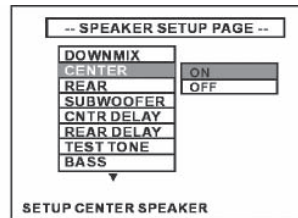
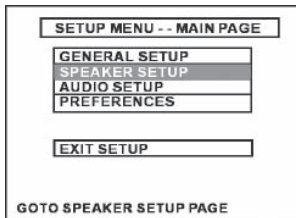

DVD PLAYER SETUP

SET TV ASPECT

- Select [GENERAL SETUP] and then press [ENTER] to enter General Setup.

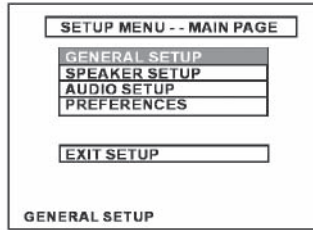

- Select [TV DISPLAY], there are 3 options to choose from (see drawing below). Select the correct option and press [ENTER] to confirm.

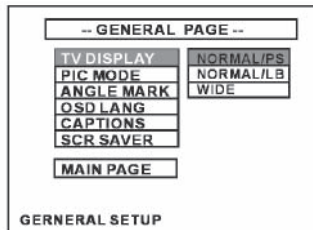

Set OSD Language

- Select [GENERAL SETUP]; and then press [ENTER] to enter General Setup.
- Select [OSD LANG] to select OSD Language including English and Chinese in this system, and then press [ENTER] to confirm.

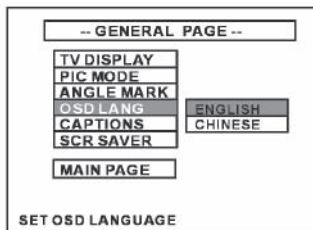

Set Dolby Pro logic Output

- If your audio source is 2CH, e.g. CD, VCD, you can use the Dolby Pro logic function to enjoy surround effect on all channels.
- Select [AUDIO SETUP] in main menu, and then select [PRO LOGIC] in main menu, then select [PRO LOGIC] and set it to ON. Finally press [ENTER] to confirm.

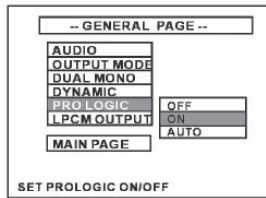

Set Audio Language

- Most DVD's support different audio languages. Select default audio language [AUDIO] under section [PREFERENCE SETUP] in the main menu and then confirm with pressing [ENTER]. If the disc that is played does support the selected language, playback will automatically begin with the desired (pre-selected) audio language.
- During playback, press the [AUDIO] button on the remote control to directly switch among the languages present on the DVD disc.

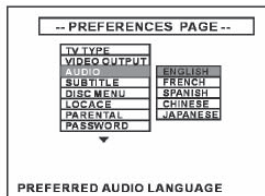

Select Subtitle Language

- Set the default subtitle language under [SUBTITLE] options.
- Set the preferred subtitle language when the disc is not being played back.
- During playback, press the [SUB-TITLE] button on the remote control to switch between the different languages on the DVD disc.

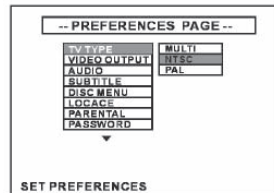
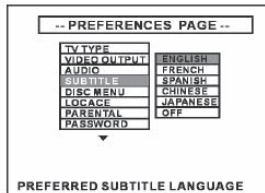

Select TV Type

- Set video systems in the section [TV TYPE] which is part of the options in the section [PREFERENCE SETUP].
- There are 3 options to choose from (see drawing below).
- Select the video system according to the actual monitor type in use. Press the [ENTER] button to confirm the selection. The chosen video system will be changed after exit of the setup mode.
- The [P/N] button on the remote control can directly change this option.

Note:

- This operation can only work when no disc is played (stop state).

SET PARENTAL LOCK & PASSWORD

- Some DVDs let you use the parental lock function to restrict viewing of violent and adult oriented scenes by children. You can set the parental lock level in eight different steps as desired.
- Select [PREFERENCES SETUP], select [PARENTAL], select a suitable level and press [ENTER] to confirm. This operation requests you to input a password. **The default password is 3308.** For modifications of the password, refer to the next paragraph.

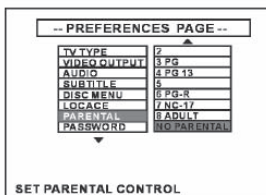

- Select [PASSWORD], select [CHANGE] and press [ENTER] to confirm.

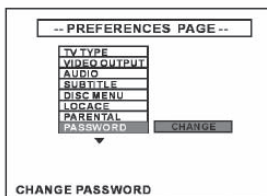

- Firstly you must input the old password, and then input the new password, and input new password again to confirm, finally press [ENTER] to finish this operation.

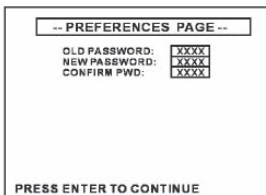

Note:

- We recommend you to keep a written record of your new password!

CD CHANGER OPERATION / AUX OPERATION

MODE SWITCH

- Press the [MODE] button to switch from RADIO →DVD →CDC →AUX →RADIO
- When no disc is inserted to the headunit, it will directly switch to CDC mode. If a CD-changer is not connected to the headunit, you won't be able to select CDC mode.

PAUSE AND PLAYBACK

- In disc playback mode, press the [PAUSE] button to pause playback;
- When playback is paused, press the [ENTER] or [PAUSE] button to continue playback;
- When the unit is in FF or FB mode, press [PAUSE] to pause.

SELECT DISCS (CD-CHANGER)

- Press the [1/DISC-] button to select the previous disc.
- If no disc is found, press again to continue to previous disc.
- If the current disc is the last disc in the CD-changer, the search will restart at disc one.
- Press the [2/DISC+] button to select the next disc.
- If no disc is found, press again to continue the search for the next disc.
- If the current disc is the last disc in the CD-changer, the search will restart at disc one.

RANDOM/SCAN

- Continuously press [3/P.MODE] to switch between Random/Scan and Normal playback, according to the following sequence:
Random playback current disc →Random playback all discs →Scan all discs →Normal playback
- The "Scan" playback function will play the beginning of each track for roughly 10secs and then play the next track/section.

REPEAT PLAY

- Press the [5/REPT] button to repeat playback of the current track ; press it once more to playback the current disc; press it a third time to cancel the repeat playback mode.

i Note:

- For all other operations, please see the section "DVD Operation" for reference.

AUX OPERATION











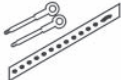

- The player can input a 2-channel audio source, and reproduce the fed signal as 4-channel audio with surround sound effect.
- Connect a 2-channel audio source to this DVD player (AUX in RCA inputs).
- Press the MODE button and select AUX IN mode.
- Play the external 2-channel audio source, and turn on the car DVD headunit to listen to surround sound.

INSTALLATION & CONNECTION

INSTALLATION NOTES

- If possible, get this unit installed by a qualified dealer/installer.
- Before mounting this unit to the dashboard, properly connect all wires and check if the unit and all peripheral devices work as intended.
- Use only the mounting hardware supplied with the set contents to ensure proper installation. The use of unauthorized parts can cause malfunctions and/or damage.
- Consult your dealer if the installation requires the drilling of holes or other modifications to the vehicle.
- Install the unit where it does not get in the driver's way and where it cannot injure passengers upon a sudden stop or accident.
- The semiconductor laser will be damaged if it overheats, so don't install the unit in places exposed to heat, for example near a heater outlet.
- Power supply for the unit is 12V DC with negative (-) ground.
- Carefully read the operating and installation manual, before attempting the installation of this unit. Please connect electric parts according to the depicted diagrams. Incorrect connections may damage the equipment or parts of it.
- Do not insert the power supply connector before all other connectons have been made.
- Do insulate exposed wires to prevent short circuits against vehicle ground.
- This headunit is compatible with CD-changer made by SANYO.
- Refer to the instruction manual of SANYO CD-changers for proper connections, mounting and setup.

ACCESSORIES AND HARDWARE

No.	Item	Diagram	Quantity	No.	Item	Diagram	Quantity
1	Mounting Bracker		1	7	Box (for Panel)		1
2	Nut M5		1	8	Trim Ring		1
3	Keys & Hook Bar		1	9	Remote Control & Battery		1
4	Screws		8	10	Operation Manual		1
5	Bolt		1	11	Car TFT Power Supply		1
6	Power Connector		1	12	TFT Power Connector		1

INSTALLATION & CONNECTION

INSTALLATION PROCEDURE

Unit Installation

If your vehicle has a 1-DIN cutout in the dashboard, you can mount this DVD headunit directly without any further modifications.

- Disconnect the power wire from the negative (-) battery terminal before you start any wiring work.
- Insert the metal mounting bracket into the dashboard and bend the mounting tabs outwards with a screwdriver.
- Connect mounting bolt with a proper spanner.
- Check all audio connections and the necessary wiring according to the specification of the mounted devices.
- Insert ISO-DIN power connector to the ISO plug of your car.
- Insert the headunit into the mounting Bracket and push it back until you hear the unit lock in place.
- Use the provided screw (Bt5×16) to fix the other side of the assembly bar with the car body (optional).

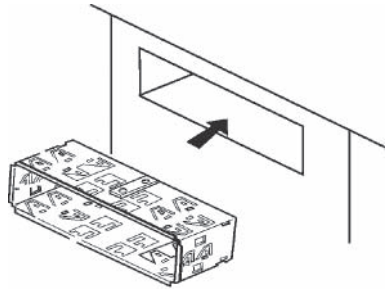

- Attach the plastic trim ring to the unit.

Note:

- Be sure not to scratch and wound your fingers when bending the mounting tabs of the mounting bracket with a screwdriver.

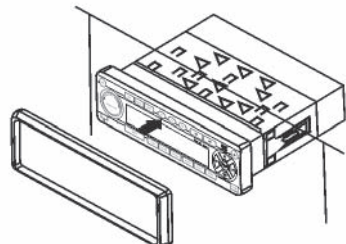
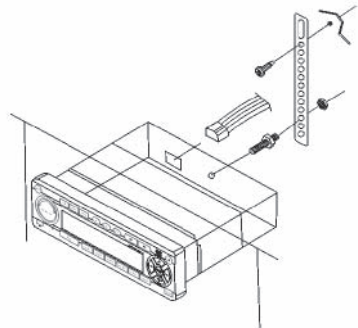

INSTALLATION & CONNECTION

CONNECTION OF AV AND POWER WIRES

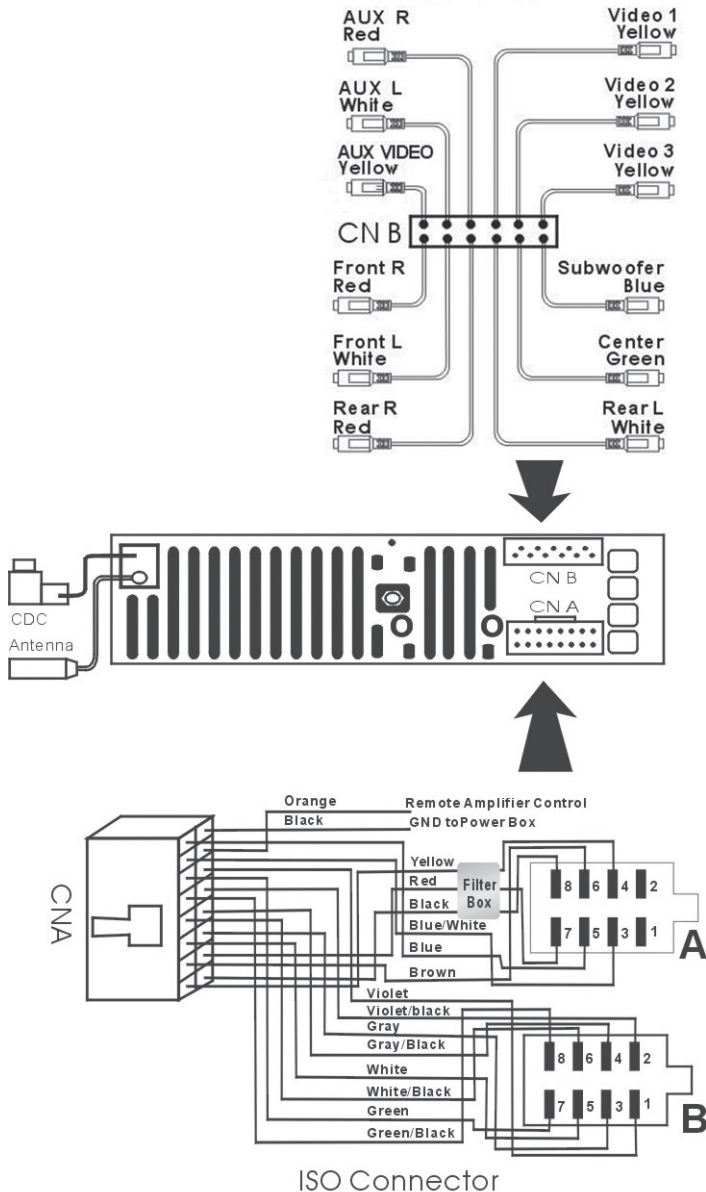

Auto-Antenna Cable

Note: Connected to auto-antenna relay control terminal (Max 300mA, 12C DC)

INSTALLATION & CONNECTION

SPEAKER CONNECTION

	Left+	Left-	Right+	Right-
Front Speaker	White	White/Black	Gray	Gray/Black
Rear Speaker	Green	Green/Black	Violet	Violet/Black

Note:

- Do only use groundless speaker systems (TWO wires for each speaker!).
- Input power of used speakers must be over 45W, or damage may result.
- Speaker impedance: 4Ω
- Speakers with an impedance too big or too small may affect output power and/or damage the unit or the speakers.
- Do not use 3-cable speaker systems and do not connect speakers to the car body. This unit uses BTL amp circuit and thus, the speakers installed must be connected to this unit with their positive and negative wires.
- Speaker wires and separate power amplifier(s) must keep a distance of about 30CM from the antenna and the antenna extension leads.
- Connect the speakers according to the following diagram. Incorrect connection will damage this unit (or the speakers).

Correct wires connection

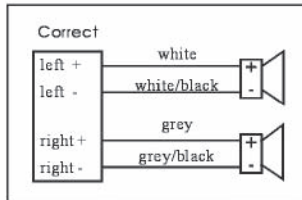

Wrong wires connection

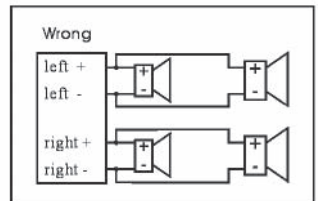
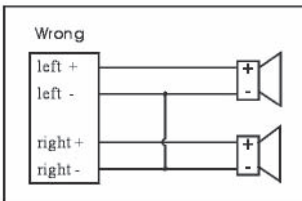
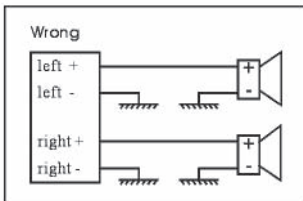

INSTALLATION & CONNECTION

OUTPUT POWER AMPLIFIER CONNECTION:

- Connect an external power amplifier correctly according to the following connection diagram. Incorrect connection will cause incorrect soundstage and also may cause damage to the speakers.

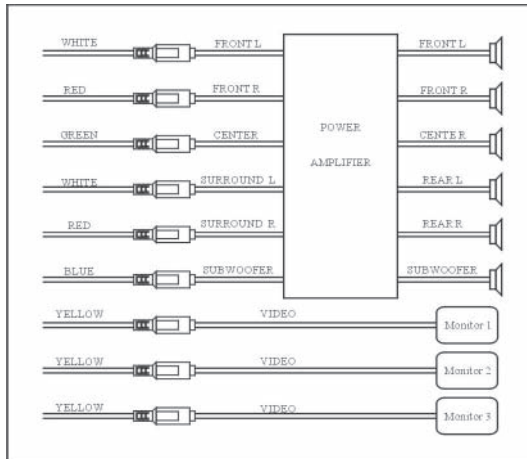

Note:

In tuner, AUX or DVD stereo mode, the 5.1-CH output is analog.
In 6-CH DVD mode, there is Dolby 5.1-CH output.

FUSE

- The inline fuse is rated 10A. If it needs to be replaced, please only use a identical fuse with identical rating and specs. A wrong fuse value can easily cause a fire or damage the installed equipment.

TROUBLESHOOTING

- If such problem arises during your usage, the troubleshooting guide will settle down all your problems immediately. If it still doesn't work, please contact professional technicians to perform.

Symptom	Cause	Action
Power doesn't turn on. The unit doesn't operate.	Leads and connectors are incorrectly connected.	Confirm once more that all connections are correct. Press [reset] button again.
	The fuse is blown.	Rectify the reason for the fuse blowing. Then replace the fuse. Be sure to replace the fuse with the same rating.
	Noise and other factors are causing the build-in microprocessor to operate incorrectly.	Turn the unit off and then on. Press [reset] button
Operation with the remote control isn't possible. The unit does not operate correctly even when the appropriate remote control buttons are pressed.	Battery power is low.	Load a new battery.
	Some operations are prohibited with certain DVD discs.	Retry using another disc.

INSTALLATION & CONNECTION

Playback is not possible.	The disc is dirty.	Clean disc.
	The loaded disc is a type this unit cannot play.	Check what type the disc is.
	A video system disc not compatible with this unit is loaded.	Change to a disc compatible to your video system.
No sounds are heard. The volume level does not rise.	Cables are not connected correctly.	Connect the cables correctly.
		Press [mute] button twice.
There is no picture.	The monitor or video line-out is not connected right.	Make sure you operate the monitor correctly, then turn on monitor and select the VIDEO.
The icon  is displayed, and operation is not possible.	The operation is prohibited for the disc.	This operation is not possible.
	The operation is not compatible with the disc's organization.	This operation is not possible.
The picture stops (pauses) and the unit can not be operated.	Reading of data has become impossible during playback.	After pressing [stop] button once, start playback once more.
There is no sound. Volume level is low.	The volume level is low.	Adjust the volume level.
	The attenuator is on.	Turn the attenuator off.
There's audio and video skipping.	This unit is not firmly secured.	Secure this unit firmly.
The picture is stretched. The aspect is incorrect.	The aspect setting is incorrect for the display.	Select the appropriate setting for your display.
All the lamps of the panel and the LCD screen have gone out.	When the car starts, the build-in microprocessor may have mistake.	Please press the [reset] button in the panel to restart the unit.

Problems during DVD playback

Symptom	Cause	Action
Playback is not possible.	The loaded disc has a different region number from this unit.	Replace the disc with one featuring the same region number as this unit.
A parental lock message is displayed and playback is not possible.	Parental lock is on.	Turn parental lock off of change the level.
Parental lock can not be canceled.	The code number is incorrect.	Input the correct code number.
Dialog language (and subtitle language) can not be switched.	The DVD playing does not feature multiple language recordings.	You can not switch among multiple languages if they aren't recorded on the disc.
	You can only switch between items indicated in the disc menu.	Switch using the disc menu.
No subtitles are displayed.	The DVD playing does not feature subtitles.	Subtitles are not displayed if they are not recorded on the disc.
Playback is not with the audio language and subtitle language settings selected in SET-UP menu.	The DVD playing does not feature dialog or subtitles in the language selected in SET-UP menu.	Switching to a selected language is not possible if the language selected in SET-UP menu is not recorded on the disc.
Switching the viewing angle is not possible.	The DVD playing does not feature scenes shot from multiple angles.	You can not switch between multiple angles if the DVD does not feature scenes recorded from multiple angles.
	You are trying to switch to multiple angle viewing of a scene that is not recorded from multiple angles.	Switch between multiple angles when watching scenes recorded from multiple angles.
The picture is extremely unclear/ distorted and dark during playback.	The disc features a signal to prohibit copying.	Since this unit is compatible with the copy guard analog copy protect system, when playing a disc that has a signal prohibiting copying, the picture may suffer from horizontal stripes or other imperfections when viewed on some displays. This does not mean this unit is malfunctioning.

Klangfeld von Dolby Surround 5.1 Systemen – und die Lautsprecherplatzierung

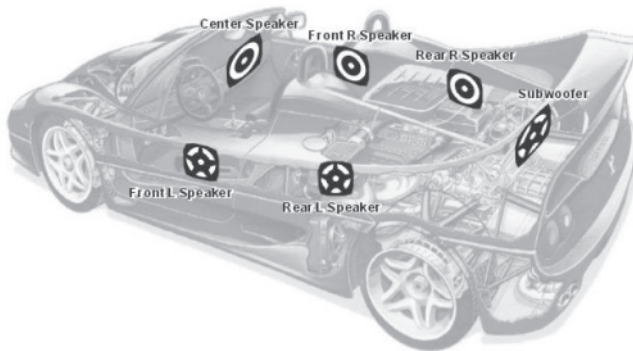

Spezifikationen vom Dolby Digital 5.1 System (DVD Disks)

Ein DVD taugliches Dolby Digital Car-Hifi Setup besteht aus einem Paar Frontlautsprechern, einem Center-Kanal Lautsprecher, zwei Rücklautsprechern, einem Subwoofer System – und den für die Bildwiedergabe nötigen Komponenten wie TFT Monitor und DVD Head Unit. Eine solche Installation ermöglicht die perfekte Wiedergabe der auf einer DVD gespeicherten Bild und Toninformationen.

GENERELLE FUNKTIONEN

Unterstützte Disk-Formate: DVD, SVCD, DVCD, VCD, CD, MP3, etc.

Unterstützte TV Bildformate: NTSC, PAL or Auto

Video Ausgang: Pan & Scan, Letter Box, Widescreen

Audio Ausgang:



- DOLBY DIGITAL und DTS Decoder
- PRO LOGIC II Decodierung
- 5.1CH Dolby Digital oder 2-Kanal stereo DOWNMIX

Disk Wiedergabe Funktionen:

- Multi-visual angle, Multi-language selective output
- Fast Forward, Fast Backward, Slow Forward, Slow Backward
- Broken point auto-memory

Langwellen/UKW Tuner:

- 18 UKW und 12 Langwellen Stations-Speicher
- UKW Empfangsfrequenzband: 87.5~108 MHz
- Langwellen Empfangsfrequenzband: 531~1602 kHz
- Automatischer und manueller Sendersuchlauf

DTS ist ein eingetragenes Warenzeichen von Digital Theater System, Inc.	
Hergestellt unter Lizenz von Dolby Laboratories. Dolby, Pro Logic und das Doppel-D Symbol sind eingetragene Warenzeichen von Dolby Laboratories.	

ZU BEACHTEN

WARNUNG!

- Vermeiden Sie es, dieses Gerät übermässiger Feuchtigkeit oder gar Regen auszusetzen. Ein elektrischer Schlag, oder auch ein Brand könnten dadurch resultieren.
- Der Video-Monitor der an dieses DVD Headunit angeschlossen wird, sollte sich nicht im direkten Blickfeld des Fahrers befinden. Je nach Land des Einsatzes ist dies nicht erlaubt und es besteht ausserdem eine erhöhte Gefahr von Verkehrsunfällen (durch Ablenkung des Fahrers).
- Dieses Produkt beinhaltet eine kohärente Strahlenquelle (Laser) der Klasse 1 und strahlt im sichtbaren oder unsichtbaren Bereich. Vermeiden Sie Augenkontakt mit dem Gerät wenn der Deckel entfernt wurde!
- Das Gerät darf nur von qualifiziertem Personal geöffnet und gewartet oder repariert werden!

VORSICHTSMASSNAHMEN

- Schauen Sie keine VCD's oder DVD's während das Fahrzeug auf der Strasse in Bewegung ist. Das könnte einen Verkehrsunfall verursachen.
- Wenn Sie Ihr Fahrzeug reinigen, vermeiden Sie das Gerät Waschwasser oder anderen Reinigungsmitteln auszusetzen.
- Parken in direktem Sonnenlicht kann den Innenraum des Fahrzeuges sehr stark aufheizen. Lassen Sie den Innenraum in so einem Fall abkühlen, bevor Sie das Gerät in Gang setzen!
- Halten Sie die Wiedergabelautstärke in einem Bereich, der eine volle Konzentration auf das Verkehrsgeschehen zulässt
- Wenn Sie Ihr Fahrzeug reinigen, halten Sie Wasser oder Sprühnebel von Reinigungsmitteln dem Gerät fern, um Kurzschlüsse oder andere Beschädigungen im inneren des Gerätes zu vermeiden
- Führen Sie auf keinen Fall selbsttätige Modifikations- oder Reparaturversuche an diesem Gerät durch. Sollte eine Reparatur des ZE-200DVD nötig werden, kontaktieren Sie Ihren ZENEC Händler
- Dieses Gerät sollte möglichst horizontal montiert werden, mit einem Kippwinkel von unter 15°.
- Dieses DVD Gerät weist volle Kompatibilität mit PAL/NTSC Systemen auf. Andere Formate können nicht korrekt wiedergegeben werden.
- Betrieben Sie dieses Gerät nicht über eine längere Zeit mit einer höheren Spannung wie vorgesehen (12V DC).
- Führen Sie keine Gegenstände in den Disk-Slot des Gerätes ein, die Mechanik und der Laserschlitten können dadurch beschädigt werden.
- Wenn Sie Ihr Fahrzeug während längerer Zeit nicht benutzen, entfernen Sie eingelegte CD's oder DVD's und lagern Sie diese in einem entsprechenden Behältnis, welches für die Lagerung von Disks vorgesehen ist.

PFLEGE VON CD'S/DVD'S

- Berühren Sie niemals die Datenseite der Disks. Fingerabdrücke lassen die Fehlerkorrektur unnötig arbeiten.
- Versuchen Sie Kratzer auf der Datenseite der Disk zu vermeiden.
- Biegen Sie die Disks nicht, es könnten Risse entstehen!
- Verstauen Sie die Disks in einem geeigneten Disk-Etui, wenn nicht in Gebrauch.
- Verwenden Sie niemals verformte oder sonst augenscheinlich beschädigte Disks.
- Lassen Sie die Disk nie im direkten Sonnenlicht liegen, oder in der Nähe von starken Hitzequellen.
- Wenn Sie eine verschmutzte Disk reinigen müssen, wischen Sie immer vom Zentrum der Disk nach aussen – und niemals mit kreisförmigen Bewegungen!
- Bei neuen Disks: Entgraten Sie – falls nötig – den inneren und äusseren Rand mit einem im Kreis geführten Bleistift (o.ä.).

LÄNDERKENNUNG (REGIONAL CODE):





DVD Abspielgeräte und auch DVD Disks beinhalten eine Länderkennung, die definiert wo die Hard- oder Software gekauft wurde. Die Wiedergabe einer Disk ist nicht möglich, wenn die Länderkennung vom Abspielgerät und der Disk übereinstimmen. Die Länderkennung ist jeweils auf dem Produkt aufgeführt.

Die unten aufgeführte Liste zeigt die Aufteilung in die verschiedenen Ländercodes, mit der zugewiesenen Länder Kennzahl (Region Code):

- Region 1: USA, Kanada, Inselstaaten im ostpazifischen Ozean;
- Region 2: Japan, Westeuropa, Nord Europa, Südamerika, und der Mittlere Osten;
- Region 3: Taiwan, Hong Kong, Süd-Korea, Thailand, Indonesien, weitere Länder in Südost-Asien;
- Region 4: Australien, Neuseeland, Zentralamerika, Inselstaaten im süd-pazifischen Ozean;
- Region 5: Nordwest-Asien, Osteuropa, Russland, Mongolei, Indischer Subkontinent, Zentral-Asien, Nord-Korea, Nord-Afrika;
- Region 6: China

Die unten gelisteten Markierungen können auf handelsüblichen DVD's und den Umschlägen gefunden werden. Die Markierungen bezeichnen Bildtyp, Audio-Formate und weitere Funktionen die genutzt werden können:

WAS DIE MARKIERUNGEN AUF DEN DVD'S BEDEUTEN

-  Zeigt die Anzahl der auf der Disk gespeicherten Tonformate
-  Zeigt die Anzahl der auf der Disk gespeicherten Untertitel-Sprachen
-  Zeigt die Anzahl der auf der Disk enthaltenen Kamerawinkel
-  Zeigt das vorhandene Bildwiedergabe-Format an (Bildverhältnis Breite zu Höhe)
-  Zeigt den Länder Code an, d.h. woher die DVD Disk stammt

STRUKTURELLER AUFBAU VON DVD DISKS

Der Inhalt von DVD-Disks ist in Kapitel unterteilt, währendem andere Video-Formate wie VCD und SVCD mit Tracks arbeiten, die oft den gesamten Film beinhalten. Auf Karaoke CD's sind oft die einzelnen Songs als Einzeltrack abgespeichert. Dies gilt es zu beachten, wenn die Suchfunktion sinnvoll genutzt werden soll.

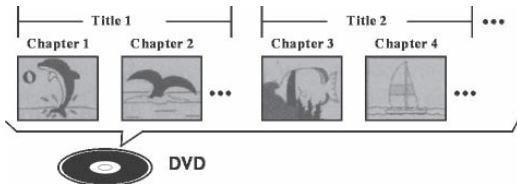

Video-CD und MP3-CD

Auf MP3-CD's und auch Video-CD's ist der Inhalt in Tracks aufgeteilt. Ein Einzeltrack entspricht meist einem Lied (oder einem Clip).

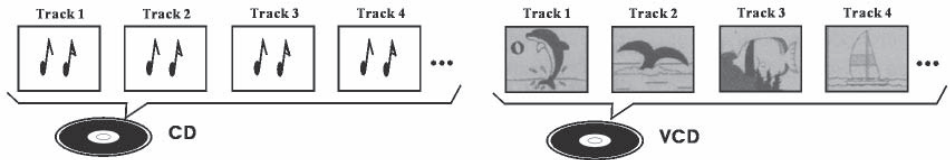

DIEBSTAHLSCHUTZ IHRES GERÄTES

Das Frontpanel kann vom Gerät entfernt werden. Ein mitgeliefertes Plastiketui ermöglicht die Aufbewahrung des Bedienteils, wenn es abgenommen wurde. Wenn Sie die Zündung von Ihrem Fahrzeug ausschalten fährt der Motorschlitten das Bedienteil runter – und Sie haben 25 Sekunden Zeit um das Panel zu entfernen. Diese Funktion kann im Setup-Menü abgeschaltet werden.

1. Entfernen vom Bedienteil

- Drücken Sie die Taste OPEN/EJECT am Gerät, oder schalten Sie das Gerät aus.
- Greifen Sie das Bedienteil in der Mitte und ziehen Sie es gegen sich ab.
- Bewahren Sie das Bedienteil am besten im Etui auf, um es vor Kratzern und Staub zu schützen.

2. Befestigung vom Bedienteil

Wenn der Bedienteil-Ausleger noch ausgefahren ist:

- Halten Sie das Bedienteil gerade an den Ausleger und führen Sie es in die seitlichen Führungshaken des Auslegers rechts und links ein, ohne zu verkanten. Nun schieben Sie das Bedienteil nach hinten bis es mit einem Klick hörbar einrastet.

3. Bei eingerastetem Bedienteil-Ausleger:

- Fahren Sie das Bedienteil mit seiner linken Seite links am Gerät ein und drücken Sie das Bedienteil mit leichtem Druck auf seiner rechten Seite in seine Klickhalterung.

I Anmerkung:

- Wenden Sie bei der Entnahme oder der Re-Montage des Bedienteils niemals Gewalt an – die feine Mechanik könnte sonst beschädigt werden.
- Vermeiden Sie starke Schläge auf das Bedienteil.
- Setzen Sie das Bedienteil nicht direktem Sonnenlicht oder hohen Temperaturen aus.

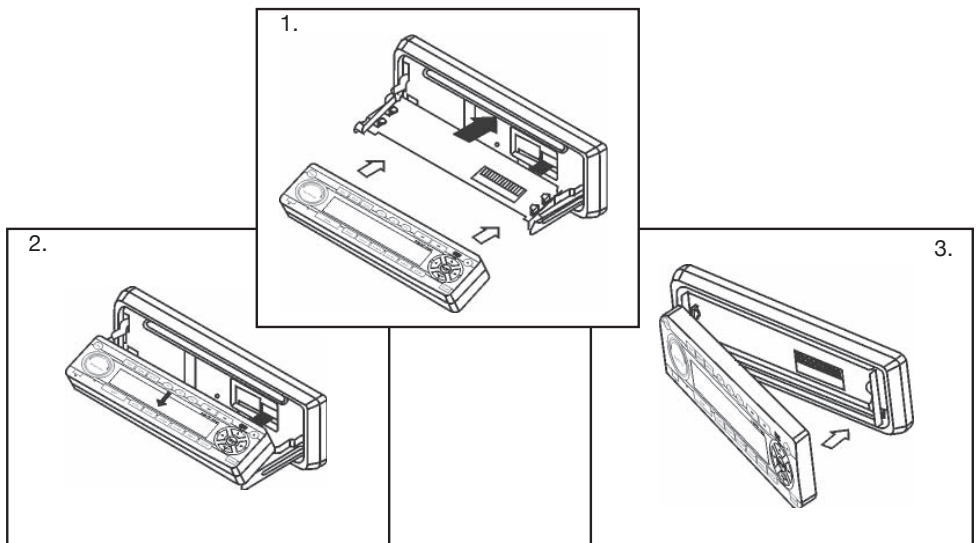

BEDIENUNGELEMENTE

HEAD UNIT

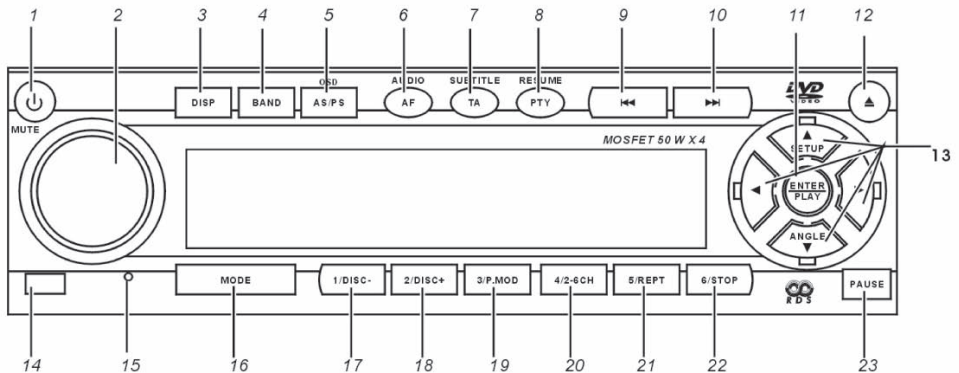

1. POWER/MUTE

- Drücken Sie diese Taste um das Gerät in seinen Standby Betrieb zu bringen. Wenn das Gerät eingeschaltet ist, bewirkt das Drücken auf diese Taste die Aktivierung der Muting-Funktion (Stummschaltung).
- Durch drücken der Taste für mehr als 2 Sek. wird das Gerät ausgeschaltet.

2. VOLUME DREHKNOPF/BESTÄTIGUNG/LOCAL

- Drehen dieses Knopfes bewirkt eine Veränderung der Lautstärke.
- Drücken Sie auf den Volume-Drehknopf um eine Einstellung der Klang-Effekte vorzunehmen, also Bass, Treble, Balance, Fader, Loudness, Sound Effect.
- Drücken und halten Sie den Volume-Drehknopf länger als 2 Sekunden, um im Radiobetrieb zwischen den RDS Funktionen LOCAL/DISTANCE auszuwählen.

3. DISP

- Drücken Sie diese Taste um unterschiedliche Anzeigen des Displays auszuwählen.

4. BAND

- Drücken Sie diese Taste um zwischen drei UKW und zwei AM Bändern zu wählen.

5. AS/PS

- Drücken Sie diese Taste um die bereits gespeicherten Sender zu scannen. (PS).
- Durch Drücken und Halten dieser Taste für mehr als zwei Sekunden wird der Sendersuchlauf des aktuellen Bandes aktiviert – und direkt auf den Preset-Stationen (1 – 6) abgespeichert.(AS).
- Wenn gerade eine Disk läuft, bewirkt das Drücken der Taste die Einblendung des Bildschirm-Menüs.

6. AUDIO

- Drücken Sie diese Taste um die Tonspur-Sprache während der Wiedergabe eine DVD auszuwählen. Bei der Wiedergabe einer VCD MP3 Disk kann durch drücken dieser Taste die Audio Tonspur gewählt werden.

7. SUBTITLE

- Drücken dieser Taste während der DVD Wiedergabe ermöglicht die Auswahl der vorhandenen Untertitel-Sprachen.

8. RESUME

- Drücken Sie die Taste STOP bei der Wiedergabe einer Disk und dann die Taste Resume. Wenn nun mit dem Abspielen der Disk fortgefahren wird, ermöglicht das Drücken der Taste Resume zum vorher gespeicherten Stop-Punkt zurück zu gehen.

6. AF

- Zum Einstellen der AF (Alternativ-Frequenz) Funktion wenn sich das Gerät im Tuner-Modus befindet.
- Beim Abspielen einer DVD, bewirkt drücken der Taste AF die Auswahl Tonspur-Sprache, bei der Wiedergabe von VCD MP3 Disks die Auswahl der Tonkanäle.

7. TA

- Zum Einstellen der TA (Trafic Announcement = Verkehrsdurchsage) Funktion im Tuner-Modus.
- Während der Wiedergabe einer DVD oder auch im CD-Wechsler Modus kann durch eine vorher aktivierte TA Funktion die Wiedergabe mit einer Verkehrsdurchsage unterbrochen werden. Das Gerät kehrt nach Ende der Durchsage wieder in den Disk Wiedergabe Modus (DVD oder CD-Wechsler) zurück.
- Durch drücken der TA Taste während der DVD Wiedergabe kann die Titel-Sprache gewählt werden.

8. PTY

- Im Tuner-Mode: Aktiviert die Programm Typ Erkennung, z.B.: News, Rock, Classic, etc.

9. VORHERIGE (◀◀) /ZURÜCK (◀◀) Tasten

- Durch Drücken dieser Taste gelangen sie zum vorhergehenden Track oder Kapitel, oder der automatische Sendersuchlauf sucht den Sender mit der nächst tieferen Frequenz wenn sich das Gerät im Tuner Modus befindet.
- Durch längeres drücken der Tasten beginnt das Gerät mit dem schnellen Rücklauf – oder aber im Tuner-Modus die Empfangsfrequenz manuell in Schritten zu verkleinern.

10. NÄCHSTE (▶▶)/VORWÄRTS (▶▶)

- Durch drücken dieser Taste gelangen sie zum nächsten Track oder Kapitel, oder der automatische Sendersuchlauf sucht den Sender mit der nächst höheren Frequenz wenn sich das Gerät im Tuner Modus befindet..
- Durch längeres drücken der Tasten (mehr als 2 Sek.) beginnt das Gerät mit dem schnellen Vorlauf – oder aber im Tuner-Modus die Empfangsfrequenz manuell in Schritten zu erhöhen.

11. ENTER/PLAY

- Wenn das Gerät im DVD Wiedergabe Modus ist, bewirkt ein drücken dieser Taste die Wiedergabe.

12. OPEN/EJECT

- Drücken Sie diese Taste um das Front Panel herunter zu schwenken. Wenn eine Disk geladen ist, wird diese ausgeworfen.

13. ▲ ▼ ▶ ◀

- Drücken Sie die Richtungspfeil Tasten um den Cursor zu bewegen.
- Drücken der Taste ▼ für mehr als 2 Sekunden bringt das Gerät in das Displaywinkel Setup. Erneutes drücken dieser Taste bewirkt eine Änderung des Winkels vom Bedienpanel.
- Im DVD Wiedergabe Modus gelangen Sie durch das Drücken der Taste ▲ für mehr als 2 Sekunden in das Setup Menü.

14. REMOTE SENSOR

15. RESET

- Durch drücken des RESET pins mit einem spitzen Gegenstand werden alle vorgenommenen Einstellungen auf Ihren Factory-Default Wert zurück gesetzt.

16. MODE

- Durch drücken dieser Taste wird die gewünschte Quelle gewählt.

17. 1

- Zum anwählen eines gespeicherten Senders.

18. 2

- Zum anwählen eines gespeicherten Senders.

17. 1/DISC-

- Zum anwählen eines gespeicherten Senders und zum suchen einer weiter zurückliegenden Disk im CD-Wechsler Betrieb.

18. 2/DISC+

- Zum anwählen eines gespeicherten Senders und zum suchen einer weiter vorne liegenden Disk in CD-Wechsler Betrieb.

19. 3/P.MODE

- Zum anwählen eines gespeicherten Senders, oder um den Abspielmodus (Random, Intro Scan) zu aktivieren, bei DVD Wiedergabe oder bei der CD-Wechsler Wiedergabe zu aktivieren.

20. 4/2-6CH

- Zum anwählen eines gespeicherten Senders und zum Umschalten zwischen 2-Kanal und 6-Kanal Wiedergabe bei gebrauch des integrierten DVD Players.

21. 5/REPT

- Zum anwählen eines gespeicherten Senders und zur Wiederholung eines Tracks wenn ein CD-Wechsler angeschlossen ist, oder beim eingebauten DVD Player.

22. 6/STOP

- Zum anwählen eines gespeicherten Senders und zum Anhalten der Wiedergabe beim integrierten DVD Player.

23. PAUSE

- Drücken Sie diese Taste um die Wiedergabe anzuhalten.

FERNBEDIENUNG



- Die Tastenbelegung und Beschriftung entspricht dem Bedienteil – Beschreibung der Funktionen siehe vorangehendes Kapitel.
- Einige Tasten die in der Beschreibung nicht erläutert werden sind im Kapitel DVD Wiedergabe beschrieben.

Gebrauch und Pflege der Fernbedienung

Batterie einsetzen

Ziehen Sie das kleine Batteriefach auf der Rückseite der Fernbedienung zurück. Setzen Sie nun die Batterie ein und achten Sie auf die richtige Polung.



Warnung & Caution

- Bewahren Sie Batterien sicher und niemals in Reichweite von Kindern auf. Wenn Batterien trotz Vorsichtsmassnahmen verschluckt wurden, suchen Sie unverzüglich einen Arzt auf.
- Verwenden Sie ausschliesslich Lithium-Batterien des Typs CR2025 (3V).
- Entfernen Sie die Batterie wenn die Fernbedienung über längere Zeit nicht benutzt wird.
- Versuchen Sie niemals die Batterie aufzuladen, zu zerlegen oder sie durch Feuer zu entsorgen.
- Lassen Sie die Batterie nicht auf Metalloberflächen liegen und bringen Sie die Batterie nicht mit metallenen Gegenständen in Kontakt (Schlüssel etc.)
- Wenn eine Batterie durch lange Nichtbenützung der Fernbedienung oder durch Hitze ausgelaufen ist, säubern Sie das Batteriefach gründlich!
- Beachten Sie bei der Entsorgung von Altbatterien die Vorschriften Ihres Landes.
- Beachten Sie UNBEDINGT die auf der Batterie angegebenen Polaritäten und führen Sie die Batterie gemäss den korrespondierenden Kenzeichnungen im Batteriefach ein.

POWER ON/OFF

- Drücken Sie die Taste [POWER/MUTE] um das Gerät einzuschalten
- Drücken Sie die Taste [POWER/MUTE] etwas länger, um das Gerät auszuschalten

MUTE

- Wenn das Gerät eingeschaltet ist, drücken Sie die Taste [POWER/MUTE] um den Tonausgang des Gerätes stummzuschalten. Wenn Sie diese Taste erneut drücken, verlassen Sie den Stummschaltungs (MUTE) Mode.

MODE

- Drücken Sie die Taste [MODE] wiederholt, um eine der nachfolgenden Quellen auszuwählen:
- Tuner → DVD (eingebauter Player) → CDC (externer Multi-CD Wechsler) → AUX → Tuner

Anmerkung:

In den nachfolgenden Fällen lässt sich die Quelle nicht umschalten:

- Wenn sich keine DVD im Gerät befindet, kann der DVD Mode nicht angewählt werden.
- Wenn im externen Multi-CD Wechsler keine CD Cartridge geladen ist, oder der CD-Wechsler nicht angeschlossen ist, kann der CDC Mode nicht angewählt werden.

ANZEIGEN VERSCHIEDENER DISPLAY-INFOS

- Drücken Sie die Taste [DISP] mehrfach, und Sie sehen unterschiedliche Info's im LCD Display – gemäß untenstehender Sequenz. Nach 5 Sekunden fällt die Anzeige zurück in den Default-Modus.

Tuner: Frequenz (default) → Zeitanzeige

CDC: Spielzeit (default) → Zeitanzeige

DVD: Spielzeit (default) → Disk Typ → Zeitanzeige

AUX: AUX → Zeitanzeige

Anmerkung:

- Wenn sich das Gerät im Standby-Modus befindet, wird die Zeit nur angezeigt, wenn die Uhrzeit-Funktion aktiviert ist.

ZEITEINSTELLUNG

- Wenn sich das LCD-Display im Zeitanzeigenmodus befindet, drücken Sie die Taste [DISP] etwas länger, um in den Einstellmodus zu gelangen.

Im Zeit-Einstell Modus:

- Drücken der Taste [DISP] wechselt zwischen Stunden und Minuten.

- Drücken der Taste [▶▶] erhöht den Wert.

- Drücken der Taste [◀◀] verringert den Wert.

Anmerkung:

- Wenn für 5 Sekunden keine Eingabe oder Operation erfolgt, verlässt das Gerät den Zeiteinstell-Modus wieder.

SYSTEM EINSTELLUNGEN

- Im eingeschalteten Zustand und mit dem Display NICHT im Zeitanzeige-Modus können Sie ins System Setup gelangen: Drücken Sie die Taste [DISP] etwas länger:
- Drücken Sie nun die Tasten [▶▶] und [◀◀] um ein Einstellmenu anzuwählen. Drücken Sie die Taste [DISP] um den Wert auszuwählen und zu bestätigen:

	Auswahl	Default
Modus Zeitanzeige	12H/24H	12H
Bedienteil abnehmbar	ON/OFF	OFF
Beep	ON/OFF	ON
Zeitanzeige	ON/OFF	ON
Beleuchtung	ON/OFF	ON
LCD Blink-Modus	0~14	14
LCD Kontras	0~7	2

! Anmerkung:

- Wenn während 5 Sekunden keine Eingabe erfolgt, oder Sie nicht nochmals Taste [DISP] drücken, beendet das Gerät den Setup-Mode.

EINSTELLUNG BASS, TREBLE, BALANCE, FADER, LOUDNESS UND SOUND-EFFEKTE

- Drücken Sie die Taste [SEL/LOC] um die einzelnen Klanganpassungen anzuwählen, entsprechend der aufgeführten Sequenz:

Volume → Bass → Treble → Balance → Fader → Loudness → Sound effect → Volume

BASS UND TREBLE EINSTELLUNG

- Im Bass oder Treble Modus drehen Sie den Lautstärke Knopf [VOLUME ADJUSTMENT] um Bass oder Treble Anteil zu erhöhen oder verkleinern.
- Wenn Sie den Lautstärkeknopf länger als 0.5 Sekunden gedrückt halten, wird der Wert stufenlos verändert.

BALANCE UND FADER EINSTELLUNG

- Im Balance Modus bewirkt das drehen des Lautstärkeknopfes [VOLUME ADJUSTMENT] das Verschieben der Balance nach links oder rechts. Im Fader Modus kann durch drehen des Lautstärkeknopfes [VOLUME ADJUSTMENT] die Lautstärke zwischen vorne und hinten verschoben werden.
- Wenn Sie den Lautstärkeknopf länger als 0.5 Sekunden gedrückt halten, wird der Wert stufenlos verändert.

LOUDNESS EINSTELLUNG

- Im Loudness Mode, bewirkt das Drehen des Lautstärkeknopfes [VOLUME ADJUSTMENT] das Aktivieren oder Deaktivieren der Loudness Funktion.

SOUND EFFECT EINSTELLUNG

- Im Sound Effect Modus bewirkt ein Drehen des Lautstärkeknopfes die Anwahl der nachfolgenden Sound-Programm Sequenz: Normal → FLAT → JAZZ → ROCK → CLASSIC → POP

ANWÄHLEN VOM TUNER

Drücken Sie die Taste [MODE] und wählen Sie "RADIO" aus, um den eingebauten RDS Tuner zu aktivieren.

AUSWAHL VOM FREQUENZBAND

Drücken Sie die Taste [BAND] um sich durch die nachfolgenden Radiostations-Bänder durchzuwählen (FM = UKW Band):

FM1 → FM2 → FM3 → AM1 → AM2 → FM1

SENDERSUCHE

Automatischer Sendersuchlauf

- Drücken Sie die Taste [▶▶] um den Stationssuchmodus zu einer höher gelegenen Frequenz zu starten. Drücken Sie diese Taste erneut, bis Sie eine entsprechende Senderfrequenz gefunden haben.
- Drücken Sie die Taste [◀◀] um den Sendersuchlauf zu einer tiefer gelegenen Senderfrequenz zu starten.

MANUELLER SENDERSUCHLAUF

- Drücken Sie die Tasten [▶▶] oder [◀◀] etwas länger, um in den manuellen Sendersuchlauf Modus zu gelangen.
- Drücken Sie nun die Taste [▶▶] oder [◀◀] erneut, um die Empfangsfrequenz nach unten oder oben zu verstellen.

Anmerkung:

- Der manuelle Sendersuchlauf bleibt nur 5 Sekunden aktiviert, wenn innerhalb dieser Zeit keine Suche gestartet wird, fällt das Gerät aus dem manuellen Sendersuchlauf Mode heraus.

ANWAHL VON ABGESPEICHERTEN SENDERN

- Drücken Sie einer der Tasten [1/DISC-], [2/DISC+], [3/P.MODE], [4/2-6CH], [5/REPT] oder [6/STOP] um einer vorher abgespeicherte Senderfrequenz auszuwählen. Nach der Auswahl wird die Senderfrequenz auf dem LCD-Display des Gerätes angezeigt.

ABSPEICHERN DES AKTUELLEN SENDERS

- Eine Station die gerade gehört wird, lässt sich mit einem etwas längeren Druck auf eine der sechs oben aufgeführten Direktwahl Stations-Tasten abspeichern.

KURZES ANSPIELEN DER ABGESPEICHERTEN SENDER

- Drücken Sie die Taste [AS] um alle bereits abgespeicherten Sender für eine Dauer von 5 Sekunden auszuwählen. Drücken Sie die Taste [PS] lange, um das gewählte Band abzuscannen und die besten empfangbaren Radiostationen direkt ins Stations-Memory abzuspeichern.

AUSWAHL DER TUNER-FUNKTION LOC/DX

- Drücken Sie die Taste [SEL/LOC] länger als 2 Sekunden, um LOC auszuwählen (Sender in näherer Umgebung). Das LOC Icon im LCD Display leuchtet auf. Drücken Sie dieselbe Taste erneut für länger als 2 Sekunden, und das LOC Icon erlischt wieder (und der Tuner befindet sich im DX Modus).

RDS (RADIO DATA SYSTEM) FUNKTIONEN

Während des Empfangs eines UKW Senders werden mittels „Radio Data System“ zusätzliche Informationen übertragen, welche die RDS Funktionen des Tuners unterstützen. Die RDS Funktion sorgt für eine einfachere Bedienung und diverse Zusatzfunktionen die nachfolgend beschrieben werden:

AF (Alternativ Frequenz)

- Wenn der empfangene Sender durch verlassen des Gebietes schwächer wird, sucht das Empfangsteil eine Alternativ-Sendefrequenz, auf der das gleiche Programm ausgestrahlt wird und wechselt automatisch zur Station mit besserem Empfang über.

EON (Enhanced Other Networks)

- Diese Funktion ist eine die AF Funktion unterstützende Funktion. Wenn sich das Gerät im UKW Betrieb befindet, wechselt der Tuner auf einen EON Sender, auf der eine Verkehrsdurchsage erfolgt oder erfolgen kann.

PS (Program Service Name)

Wenn ein RDS fähiger Sender empfangen wird, zeigt das Display anstelle der Empfangsfrequenz den Sendernamen im Display an.

PTY (Program Type)

- Diverse RDS Sender senden eine Zusatzkennung die es ermöglicht, Sender nach Programmtyp zu suchen, mit ihrer jeweiligen Programm-Typ Kennung wie: News, Rock, Classic Music, etc.

TA

- TA bedeutet Traffic Announcement, also Verkehrsdurchsage. Wenn ein RDS-EON Sender – bei aktivierter TA Funktion – eine Verkehrsdurchsage sendet, wird der UKW Kanal einblendend auf welchem die Durchsage stattfindet. Nach Ende der Durchsage wechselt das Headunit automatisch wieder zurück zum vorher empfangenen Sender, oder die CD/DVD Wiedergabe wird wieder an dem Punkt aufgenommen wo sie für die Durchsage unterbrochen wurde.

CT (Clock Time)

- Der eingebaute Tuner gleicht die Zeit automatisch durch den Empfang eines Senders ab, die angezeigte Uhrzeit ist dadurch immer korrekt.

Einstellung AF Modus

- Durch langes drücken der AF Taste wird die Alternativfrequenz Funktion aktiviert – sichtbar durch das AF Icon im LCD-Display. Bei schlechtem Empfang blinkt das AF Icon und zeigt dadurch an, dass der Tuner nach einem Sender mit besserem Empfang sucht.

Umschalten der Display-Anzeige

- Das Drücken der Taste DISP wechselt die im LCD-Display angezeigte Info, wie folgt:
Name des Radio-Senders → Stationstyp → CT Station → Empfangs-Frequenz → Name des Radio-Senders

Aktivierung von TA (Verkehrsdurchsagen)

- Wenn Sie Verkehrsdurchsagen hören wollen, drücken Sie die Taste TA etwas länger, damit das Radio auf die nächste Sendefrequenz mit Verkehrsdurchsagen einwählt. Drücken Sie die TA Taste nochmals um diese Funktion wieder auszuschalten.

Lautstärkeeinstellung von Durchsagen

- Sie können während einer Verkehrsdurchsage die Lautstärke der Wiedergabe mit dem Volume-Drehknopf anpassen. Dieser eingestellte Wert wird separate abgespeichert, d.h. weitere Durchsagen werden mit dem eingestellten Wert wiedergegeben.

Traffic Program Suche

- Wenn die TA Funktion aktiviert ist, drücken Sie die Tasten ◀◀ oder ▶▶ um einen TA unterstützenden Sender zu suchen.
- Wenn TA ausgeschaltet ist, aktivieren Sie die TA Funktion – der Tuner sucht nun einen entsprechenden Sender der die TA Durchsagen unterstützt.

Umschalten auf PTY

- Drücken Sie die Taste [DIGIT] um die PTY Funktion zu aktivieren (Anzeige von Programm-Typ). Die Sender werden nun mit ihrer PTY Kennung am LCD-Display angezeigt. Wenn zu einem Sender keine PTY Kennung zugeordnet ist, kommt die Meldung „NO PTY“ auf dem Display.

PROGRAMM-TYP AUSWAHL

- Wenn die PTY Funktion aktiviert ist, drücken Sie die Taste ◀◀ oder ▶▶ um das Programm auszuwählen:

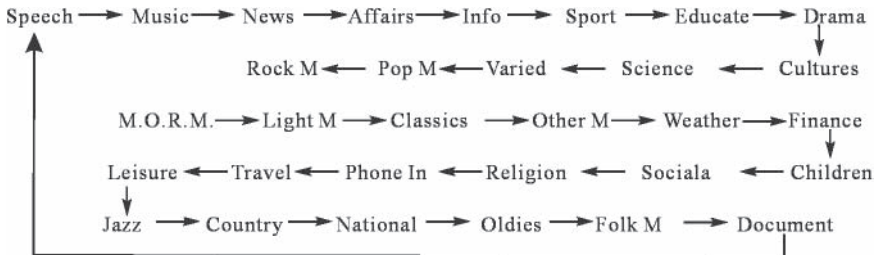

Nachdem Sie ein PTY Programmtyp gefunden haben der zusagt, drücken Sie auf die BAND Taste um die Suche nach diesem Programm-Typ zu starten.

PTY PROGRAMM-TABELLE UND PROGRAMM-TYP

Um einen Programm-Typ auszuwählen können Sie durch drücken einer der Stations-Speicher Tasten einen entsprechenden PTY direkt anwählen. Am Gerät selbst sind die direkt anwählbaren PTY's wie folgt belegt:

Preset key	1	2	3	4	5	6
Program type	News	Speech	Sport	Pop music	Classics music	Music
Display	News	Speech	Sport	Pop music	Classics	Music

Sie können diese Zuweisung der PTY's aber abändern, und so anpassen wie sie wollen: Wenn Sie einen PTY Sender gefunden haben, können Sie diesen durch einen längeren Druck auf eine beliebige Preset Taste abspeichern.

SUCHEN VON SENDERN MIT PTY KENNUNG

- Drücken Sie eine beliebige Taste von 1 bis 6, das gegenwärtige Programm wird mit PTY Kennung für 5 Sekunden auf dem Display angezeigt.
- Drücken Sie die Taste Band und der Tuner sucht nun einmal quer durchs UKW Band und wenn die PTY Einstellung verlassen wird, wird das gefundene Programm wiedergegeben.
- Wenn keine der empfangbaren Sender eine PTY Kennung aufweist, zeigt der Tuner dies durch ein blinken von "NO PTY" auf dem LCD Display des Gerätes an und der Tuner geht auf die Wiedergabe der "normalen" Stationen zurück.

Notfall-Durchsagen

- Eine RDS Sonderfunktion erlaubt die Durchsage von Notfall-Mitteilungen – die immer unter allen Umständen (egal wie das Head-Unit eingestellt ist) wiedergegeben werden. D.h. Notfall-Durchsagen werden automatisch empfangen und durchgegeben. In so einem Fall sehen Sie auf dem LCD Display die Meldung "ALARM".
- ⓘ **Anmerkung:** In einigen Gegenden ist es unmöglich, Notdurchsagen zu empfangen.

VOR INBETRIEBNAHME

- Bevor Sie eine Disk ins Gerät einschieben, vergewissern Sie sich, dass das Bedienteil sauber am Gerät eingeratstet ist.
- Die Tonwiedergabe dieses Gerätes hängt von dem Format der abgespielten Disk ab. Lesen Sie die Kapitel mit den Formatbeschreibungen aufmerksam durch, bevor Sie mit dem Abspielen von unterschiedlichen Disks beginnen.

Disk-Schacht freigeben

- Drücken Sie die Taste [▲] um das Bedienteil nach unten zu fahren und den Disk-Einzug freizugeben.

Bedienteil am Gerät schliessen

- Wenn das Bedienteil nach unten gefahren ist, drücken Sie die Taste [▲] um die Front wieder zu schliessen.

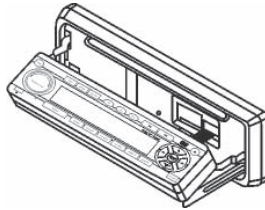

Disk laden

- Bevor Sie eine CD oder DVD in das Gerät einführen, stellen Sie sicher, dass sich nicht schon eine Disk im Einzug befindet. Schauen Sie hierzu auf die LCD-Anzeige, die eine bereits eingelegte Disk anzeigt.
- Wenn eine Disk eingeführt wurde, schliesst sich das Bedienteil automatisch.

Disk Auswurf

- Drücken Sie die Taste [▲] um das Bedienteil zu senken. Wenn sich eine Disk im Gerät befindet, wird diese ausgeworfen.

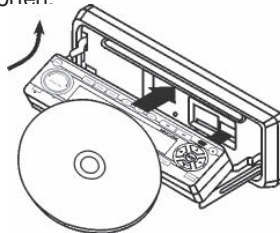

I Anmerkung:

- Wenn sich das Gerät im DVD Abspielmodus befindet (also eine DVD eingelegt ist) und man die Taste [▲] drückt, um die Disk auszuwerfen, geht das Gerät nach dem Disk-Auswurf automatisch in den Tuner Modus.
- Wenn sich das Gerät im Stand-By Modus befindet und eine Disk eingeführt wird, aktiviert sich das Gerät automatisch.
- Wenn eine Disk eingeführt wurde, benötigt das Gerät einige Sekunden, um das Inhaltsverzeichnis zu lesen. Die Wiedergabe beginnt nicht sofort.

2-KANAL ~ 5.1-KANAL UMSCHALTUNG

- Wenn sich das Gerät im 2-Kanal Modus befindet, drücken Sie die Taste [4/2-6CH] und das Gerät wechselt auf 5.1 Ausgabe. Dies wird auf dem LCD Display mit „FULL 6CH“ angezeigt.

I Anmerkung:

- Die Wiedergabelautstärke vom 2-Kanal und dem 5.1-Kanal Modus werden separat verwaltet und abgespeichert. Bevor Sie in einen anderen Tonwiedergabe-Modus wechseln, empfiehlt es sich immer die Lautstärke nach unten zu regeln, damit es beim nächsten Umschalten keine Überraschungen gibt. Beachten Sie auch, dass die Lautstärker der 5.1 Wiedergabe über externe Verstärker von der Input-Gain Einstellung am Verstärker abhängt; und dass weiterhin durch die zusätzlichen Lautsprecher der Wiedergabebepegel – bei gleicher Lautstärkeeinstellung am Gerät - deutlich lauter sein kann wie im 2-Kanal Modus!

PAUSE & PLAYBACK

- Drücken Sie die Taste [PAUSE] um die Wiedergabe zu pausieren.
- Drücken Sie diese Taste erneut, um den Pausen-Modus wieder zu verlassen.

WIEDERGABE START & STOP

- Drücken Sie die Taste [ENTER/PLAY] um mit der Wiedergabe einer Disk zu beginnen.
- Drücken Sie die Taste [6/STOP] um die Wiedergabe anzuhalten.

TITEL/KAPITELSPRUNG BEI DER WIEDERGABE

- Drücken Sie die Taste [▶▶] um das/den Kapitel/Track zu überspringen und zum nächsten Kapitel zu gelangen.
- Drücken Sie die Taste [◀◀] um an den Anfang zurück zu springen, oder durch mehrfaches drücken dieser Taste mehrere Kapitel zurück zu springen.

I Anmerkung:

- Wenn es sich bei der abgespielten Disk um eine VCD handelt, und PBC aktiviert ist funktioniert der Titel/Kapitel sprung nicht!

WIEDERGABE WIEDERHOLUNG

- Drücken Sie die Taste [5/REPT] einmal, um das gerade abgespielte Kapitel oder den Track zu wiederholen.
- Drücken Sie diese Taste ein zweites mal, um die gesamte Disk zu wiederholen.
- Drücken Sie die Taste ein drittes mal um die Wiederholfunktion zu deaktivieren.

ZUFALLSWIEDERGABE

- Drücken Sie die Taste [3/P.MODE] wiederholt, um zwischen Zufallswiedergabe der vorhandenen Titel, dem anspielen der Titel für 10 Sekunden und Normal umzuschalten. Die Auswahlsequenz erscheint wie folgt: Random→Scan→Normal
- Der Scan Modus spielt alle vorhandenen Titel auf der Disk an, für ca. 10 Sekunden. Der Random Modus spielt alle auf der Disk verfügbaren Titel in voller Länge, aber in beliebiger Reihenfolge.

AUSWAHL VON KAPITEL/TRACK ODER SPIELZEIT

- Drücken Sie die Taste [GOTO] auf der Fernbedienung um entweder die Spielzeit (für CD/VCD) oder die das gewünschte Kapitel (DVD) auszuwählen.
- Drücken Sie eine der Richtungspfeil Tasten, um eine Auswahl zu treffen, und geben Sie anschliessend entweder die Kapitelnummer oder die Spielzeit ein, um zur gewünschten Stelle zu gelangen. Nach dem Drücken der Taste [GOTO] muss innerhalb von 5 Sekunden eine Eingabe erfolgen, oder das Gerät verlässt den Eingabemodus von Kapitel oder Spielzeit.
- Im DVD Wiedergabe Modus bewirkt erneutes drücken der Taste [GOTO] die Anzeige der Spielzeit auf dem LCD-Display.

I Anmerkung:

- Bei der Wiedergabe von CD's lassen sich die einzelnen Tracks direkt anwählen, durch drücken der entsprechenden Nummerntaste auf der Fernbedienung – ohne vorher die [GOTO] Taste zu benutzen.

AUSWAHL DER UNTERTITEL-SPRACHE ... NUR DVD

- Beim Abspielen einer DVD kann als erstes im DVD-Menü die Untertitel Sprache gewählt werden. Dies lässt sich auch nachträglich einstellen, wenn die DVD schon spielt, durch drücken der Taste [SUBTITLE] auf der Fernbedienung. Wenn die eingelegte DVD nur eine Untertitel-Sprache unterstützt, lässt sich diese Einstellung nicht vornehmen. Wenn Sie innerhalb von 5 Sekunden keine Wahl treffen, verschwindet die Einblendung mit der Sprachauswahl wieder.

AUSWAHL DER SPRACHE DER TONSPUR ... NUR DVD

- Wenn eine DVD abgespielt wird, lässt sich die Sprache der Tonspur (Soundtrack) nachträglich durch das Drücken der Taste [AUDIO] auf der Fernbedienung ändern. Wenn Sie innerhalb von 5 Sekunden keine Wahl treffen, verschwindet die Einblendung mit der Sprachauswahl wieder.

AUSWAHL DES KAMERAWINKELS ... NUR DVD

- Einige DVD unterstützen unterschiedliche Kamerawinkel. D.h. eine Szene wurde gleichzeitig aus mehreren Winkeln aufgenommen, durch das Drücken der Taste [ANGLE] auf der Fernbedienung kann diese Zusatzfunktion genutzt werden. Dieses Feature ist nur auf wenigen DVD's vorzufinden.
Wenn Sie innerhalb von 5 Sekunden keine Wahl treffen, verschwindet die Einblendung mit der Sprachauswahl wieder.

SCHNELLER VORLAUF & SCHNELLER RÜCKLAUF

- Drücken Sie die Tasten [▶▶]/[◀◀] an der Bedienfront des Gerätes etwas länger, oder aber die Tasten [▶▶]/[◀◀] auf der Fernbedienung um den schnellen Vor- oder Rücklauf zu starten. Drücken Sie diese Tasten kurz, um die Vor- oder Rücklaufgeschwindigkeit zu verändern, gemäss nachfolgender Sequenz: 1X→2X→4X→6X→8X→1X.

WIEDERGABE ZEITLUPE

- Drücken Sie die Taste [SLOW] auf der Fernbedienung um eine DVD im Zeitlupen-Tempo anzuschauen. Durch kurzes drücken der Taste [SLOW] können Sie das Zeitlupen-Tempo in der folgenden Sequenz variieren: 1X→1/2→1/4→1/8→1X

LAUTSPRECHERSETUP

- Laden Sie eine DVD und starten Sie die Wiedergabe.
- Drücken Sie die Taste [SETUP] auf der Fernbedienung, oder die Taste **!** an der Vorderseite des Gerätes, um ins Setup Menü zu gelangen.
- Wählen Sie Speaker Setup → SPEAKER SETUP → und drücken Sie die Taste [ENTER] um die Auswahl zu bestätigen.
- Stellen Sie den Center-Lautsprecher und die hinteren Surround Lautsprecher auf ON oder OFF – je nach dem ob diese vorhanden sind.
- Stellen Sie das Time-Delay für den Center und die Surround Speaker ein.
- Verlassen Sie das Lautsprecher Setup Menü. Verwenden Sie hierzu die Richtungstasten um [MAIN PAGE] auszuwählen. Bestätigen Sie abschliessen mit [ENTER] um das Setup Menü zu verlassen.

! Anmerkung:

- Wenn im Speaker Setup der Ausgang auf 2-CH (2-Kanal) steht, muss im Setup diese Einstellung erst auf 6-CH Modus gebracht werden.

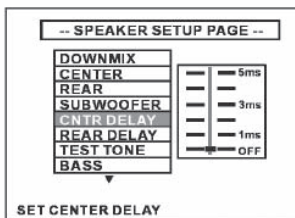
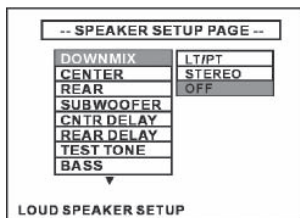
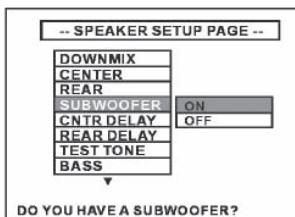
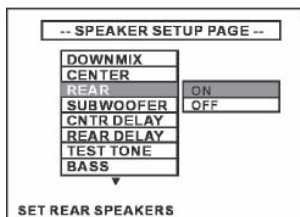
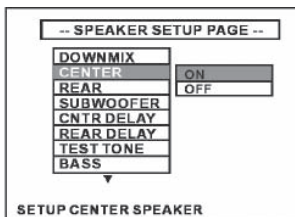
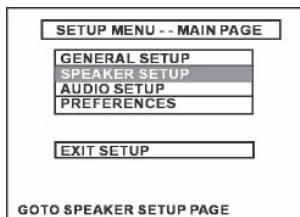

EINSTELLUNG BILDFORMAT

- Wählen Sie [GENERAL SETUP] aus und bestätigen Sie diese Auswahl drücken der [ENTER] Taste.

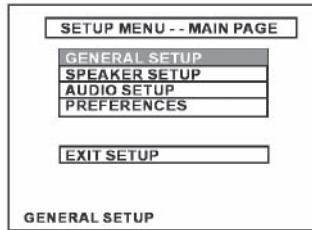

- Wählen Sie [TV DISPLAY], es gibt in diesem Menü drei Positionen zu Auswahl (siehe Grafik unten). Wählen Sie WIDE wenn Sie einen 16:9 Monitor betrieben wollen, oder eine der anderen Varianten (Pan&Scan oder Letterbox). Drücken Sie [ENTER] zur Bestätigung Ihrer Wahl.

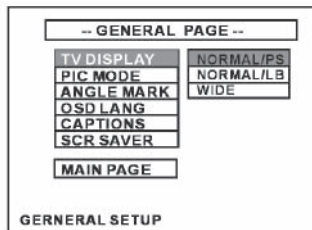

Auswahl der Menu Sprache

- Wählen Sie [GENERAL SETUP] und drücken Sie [ENTER] zur Bestätigung dieser Auswahl.
- Wählen Sie [OSD LANG] um die Menüsprache zu ändern. Möglich sind Englisch und Chinesisch – drücken Sie [ENTER] um Ihre Wahl zu bestätigen.

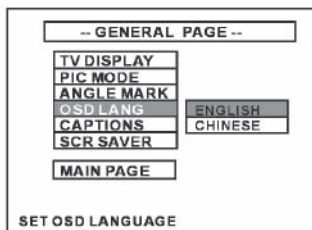

Setup vom Dolby Pro Logic Ausgang

- Wenn Ihre Wiedergabequelle von Musik hauptsächlich 2-kanalig ist, z.B. CD oder VCD, können Sie die eingebaute Funktion nutzen um trotzdem Surround Sound zu genießen.
- Wählen Sie [AUDIO SETUP] im Hauptmenü und wählen Sie anschliessend [PRO LOGIC] um diese Funktion zu aktivieren wählen Sie [ON] und bestätigen die Wahl durch drücken der Taste [ENTER].

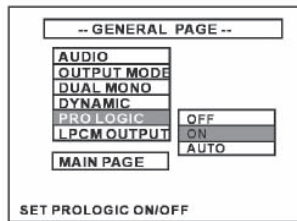

Einstellung der Sprache für die Tonspur

- Die meisten DVD Disks beinhalten mehrere Tonspuren in unterschiedlichen Sprachen. Sie können – wenn es die verwendeten DVD's zulassen – Ihre Wunsch Sprache für die Tonspur vorwählen. Gehen Sie hierzu auf die Auswahl [AUDIO] im Menü [PREFERENCE SETUP] und bestätigen Sie die gewünschte Default Sprache der Tonspur durch Drücken der Taste [ENTER]. Wenn die gewünschte Sprache auf der DVD enthalten ist, wird diese nun ohne weiteres anwählen direkt von Anfang an wiedergegeben.
- Während der Wiedergabe einer DVD drücken Sie die Taste[AUDIO] auf der Fernbedienung, Sie können nun direkt aus allen auf der DVD gemasterten Tonspuren auswählen.

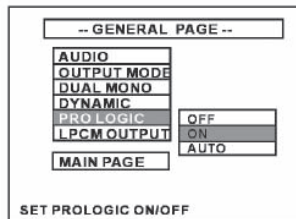

Einstellung Sprache der Untertitel

- Wählen Sie unter dem Menü-Punkt [SUBTITLE] die bevorzugte Sprache der Untertitel, auch diese Wahl ist abhängig vom Mastering der DVD (d.h. auf einer DVD sind meist Deutsch, Englisch, Französisch und Spanische Untertitel wählbar). Das Einblenden von Untertiteln lässt sich abstellen, indem Sie im „Subtitle Language“ Menü die Auswahl OFF treffen.
- Während der Wiedergabe einer DVD drücken Sie die Taste [SUB-TITLE] auf der Fernbedienung, um die auf der Disk vorhandenen Untertitel an- und auszuwählen.

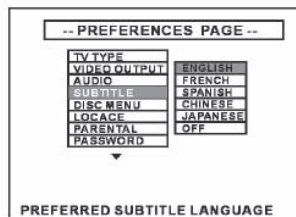

Einstellung vom Monitor Typ (PAL/NTSC)

- Einstellung Video-System in [TV TPYE] in den Optionen von [PREFERENCE SETUP].
- Drei mögliche Typen sind wählbar, (siehe Grafik unten).
- Wählen Sie den Monitor Typ entsprechend dem verwendeten Monitor aus – oder testen Sie welche Einstellung ein stabiles Bild auf dem Monitor ergibt – und bestätigen Sie mit drücken der Taste[ENTER]. Ihre Auswahl wird erst übernommen, wenn sie das Setup Menü verlassen!
- Durch drücken der Taste [P/N] auf der Fernbedienung lässt sich diese Option auch direkt anwählen (ohne ins Setup Menu zu gehen).

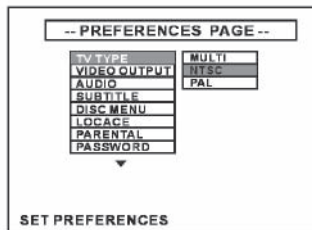

[!] Anmerkung:

- Diese Einstellung ist nur anwählbar wenn keine DVD läuft (Wiedergabe angehalten).

EINSTELLUNG VON PARENTAL LOCK & PASSWORT

- Einige DVD lassen es zu, dass Sie über die Parental Lock Funktion die Wiedergabe von DVD die Gewaltszenen oder sonstiges nicht für Kinder geeignetes Material einschränken können. Die Einschränkung kann in verschiedenen Stufen erfolgen, muss aber von der DVD unterstützt werden.
- Wählen Sie [PREFERENCES SETUP], dann [PARENTAL] und wählen Sie nun den gewünschten Level des Schutzes. Nach der Wahl, es stehen 8 Stufen zur Verfügung, bestätigen Sie Ihre Wahl durch drücken der Taste [ENTER]. Danach müssen Sie ein Passwort eingeben – um diesen Schutz vor Manipulation abzusichern. **Das default Passwort ist 3308**. Um dies zu ändern, folgen Sie den Anweisungen weiter unten.

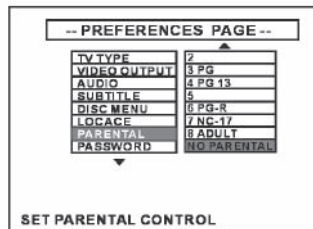

- Wählen Sie [PASSWORD], dann [CHANGE] und drücken Sie [ENTER] um zu bestätigen.

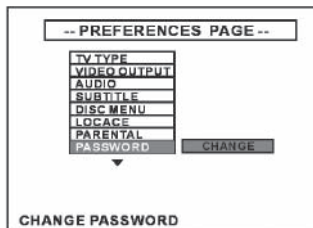

- Geben Sie nun erst das alte Passwort ein, dann das neue und nochmals das neue – um das neue Passwort zu bestätigen und Falscheingaben zu vermeiden. Drücken Sie nun [ENTER] um diese Einstellung zu bestätigen und abzuschließen.

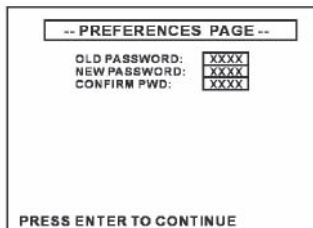

A Anmerkung:

- Wir empfehlen Ihnen das neu gewählte Passwort aufzuschreiben und es sicher aufzubewahren.

BETRIEBSMODUS

- Drücken Sie die Taste [MODE] um die möglichen Quellen wie folgt anzuwählen RADIO → DVD → CDC → AUX → RADIO
- Wenn keine Disk im Einzeleinzug des Gerätes geladen ist, können Sie direkt CDC (Multi CD-Wechsler) anwählen. Wenn kein Wechsler angeschlossen ist, kann die die Funktion CDC nicht angewählt werden.

PAUSE UND WIEDERGABE

- Wenn eine Disk gerade spielt, drücken Sie die Taste [PAUSE] um die Wiedergabe zu pausieren.
- Im Pausen-Modus drücken Sie die Taste [ENTER] oder [PAUSE] um mit der Wiedergabe fortzufahren.
- Im schnellen Vor- oder Rücklauf, drücken Sie auch die Taste [PAUSE] um die Funktion zu pausieren.

AUSWAHL VON DISKS

- Drücken Sie die Taste [1/DISC-] um die vorherige Disk anzuwählen.
- Wenn keine Disk angezeigt wird, drücken Sie erneut die Taste [1/DISC-] um weiter zurück zu springen.
- Wenn die momentan aktive Disk die letzte ist, springt das Gerät durch Taste [1/DISC-] wieder auf die erste eingelegte Disk.
- Drücken Sie die Taste [2/DISC+] um die nachfolgende Disk anzuwählen.
- Wenn keine Disk angezeigt wird, drücken Sie erneut die Taste [2/DISC+] um weiter vor zu springen.
- Wenn die momentan aktive Disk die letzte ist, springt das Gerät durch Taste [2/DISC+] wieder auf die erste eingelegte Disk.

RANDOM/SCAN WIEDERGABE

- Drücken Sie wiederholt die Taste [3/P.MODE] um unter den verschiedenen Wiedergabe-Modi hin und her zu schalten. Sie sehen nachfolgende Sequenz der möglichen Modi:
- Zufallswiedergabe der aktuellen Disk → Zufallswiedergabe aller vorhandenen Disks → Alle Disks kurz anspielen → Normale Wiedergabe
- Die Wiedergabe-Scan Funktion spielt jeden Track ca. 10 Sekunden an und wechselt dann zum nächsten Track.

WIEDERHOLUNG DER WIEDERGABE

- Drücken Sie die Taste [5/REPT] um den gerade abgespielten Track zu wiederholen; drücken Sie dieses Taste nochmals um die ganze Disk zu wiederholen, und erneut um den Wiederhol-Modus zu verlassen.
- ⓘ Anmerkung: Für weitere Funktionen des eingebauten DVD Player, schauen Sie bitte im Kapitel DVD Operation nach!













AUX WIEDERGABE

- Das DVD Headunit kann eingespiesene 2-kanalige Quellen auf vier Kanälen wiedergeben. Zum Beispiel um Surround-Sound von Tonträgern im stereo Format zu hören.
- Drücken Sie die Taste MODE und wählen Sie AUX IN.
- Spielen Sie einen Tonträger mit 2-Kanal Information ab und speisen Sie diese Quelle in das DVD Headunit, um 4-Kanal Surround Sound zu genießen.

INSTALLATION NOTES

- Wenn immer möglich, lassen Sie dieses Gerät durch den qualifizierten Fachhandel montieren.
- Zur Not kann das Gerät auch durch eine Vertrags-Werkstätte Ihrer Fahrzeugmarke installiert werden.
- Bevor das Gerät fest im Montagerahmen eingerastet wird, sollte vorab die korrekte Funktion getestet werden. Erst nachdem ein kurzer Funktionstest durchgeführt wurde, sollte das Gerät endgültig fest montiert werden!
- Verwenden Sie ausschliesslich die beiliegenden Schrauben und das weitere Montagezubehör zur Installation im Fahrzeug. Die Verwendung von anderen Schrauben kann zu Fehlfunktionen des Gerätes führen.
- Konsultieren Sie Ihren Car-Audio Fachhändler, wenn die Montage dieses Gerätes Modifikationen am Fahrzeug nach sich zieht.
- Montieren Sie das Gerät an einem "sicheren" Ort, wo es nicht mit der Lenkung des Fahrzeuges interferiert und auch im Falle eines Unfalls oder eines abrupten Stopps, keine Gefahr für die Insassen darstellt.
- Der Halbleiter-Laser vom DVD Transport ist hitzeempfindlich. Montieren Sie das Gerät nicht an einem Ort, wo ein heisser Luftstrom von der Fahrzeuginnenraum-Heizung austritt.
- Die Stromversorgung dieses Gerätes ist für den Anschluss an +12V Gleichstrom mit Minus gegen Masse ausgelegt.
- Lesen Sie dieses Manual mit den Installationshinweisen sorgfältig durch, bevor Sie mit der Montage beginnen! Der Anschluss sollte gemäss den Vorgaben per abgebildetem Schema / Stromlaufplanes erfolgen, falscher Anschluss kann das Gerät zerstören.
- Die ISO-Stecker für die Stromversorgung sollte erst eingesteckt werden, wenn alle anderen nötigen Verbindungen vorgenommen wurden.
- Alle nicht benötigten Kabel sollten isoliert werden, um Kurzschlüsse mit dem Montagerahmen aus Metall oder den Strom führenden Kabeln zu verhindern.
- Dieses Gerät ist kompatibel mit CD-Wechslern von SANYO.
- Beachten Sie die Montage- und Betriebshinweise von SANYO CD-Wechslern, wenn dieses DVD Headunit mit einem CD-Wechsler verbunden werden soll.

ZUBEHÖR UND INSTALLATIONS-HARDWARE

No.	Item	Diagram	Quantity	No.	Item	Diagram	Quantity
1	Mounting Bracker		1	7	Box (for Panel)		1
2	Nut M5		1	8	Trim Ring		1
3	Keys & Hook Bar		1	9	Remote Control & Battery		1
4	Screws		8	10	Operation Manual		1
5	Bolt		1	11	Car TFT Power Supply		1
6	Power Connector		1	12	TFT Power Connector		1

INSTALLATION DES GERÄTES

Wenn Ihr Fahrzeug über einen 1-DIN Geräteschacht verfügt, können Sie dieses DVD Headunit ohne weitere Anpassungen direkt in den vorhandenen DIN-Schacht montieren.

- Schieben Sie die Montagerahmen aus Blech vollständig in den Schacht ein. Durch umbiegen der Blechlaschen am Rahmen, lässt sich dieser fest im Schacht verankern.
- Montieren Sie den Stehbolzen hinten am Gerät, falls erwünscht.
- Verbinden Sie die ISO-DIN Stecker für Lautsprecher und Stromversorgung des Gerätes mit den am Fahrzeug vorhandenen Buchsen. Oder verbinden Sie die Cinch-Ausgänge des Gerätes mit den Cinchkabeln zur externen Endstufe.
- Überprüfen Sie die weiteren notwendigen elektrischen Verbindungen und nehmen Sie diese vor.
- Überprüfen Sie nun die korrekte Funktion des Gerätes!
- Führen Sie das Gerät in den Montagerahmen ein und schieben Sie es nach hinten, bis es hörbar in der Arretierung des Rahmens einrastet.
- Befestigen Sie den Kunststoff-Rahmen am Gerät, er lässt sich einfach von vorne aufklicken.

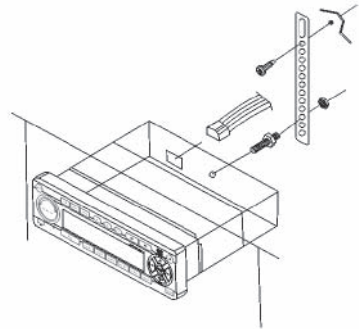
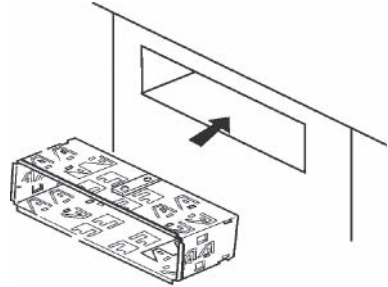

A Anmerkung:

- Passen Sie auf Ihre Finger auf, wenn Sie Blech-Arretierungen des Montagerahmens mit einem Schraubenzieher umbiegen, um den Rahmen im Schacht zu verankern!
- Entfernen Sie das Massekabel vom Minus-Pol (-) der Batterie bevor Sie mit der Installation dieses Gerätes beginnen, um Kurzschlüsse zu vermeiden.

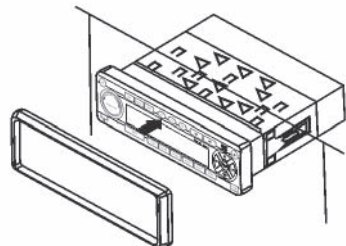

VERBINDUNGSKABEL & ANSCHLÜSSE

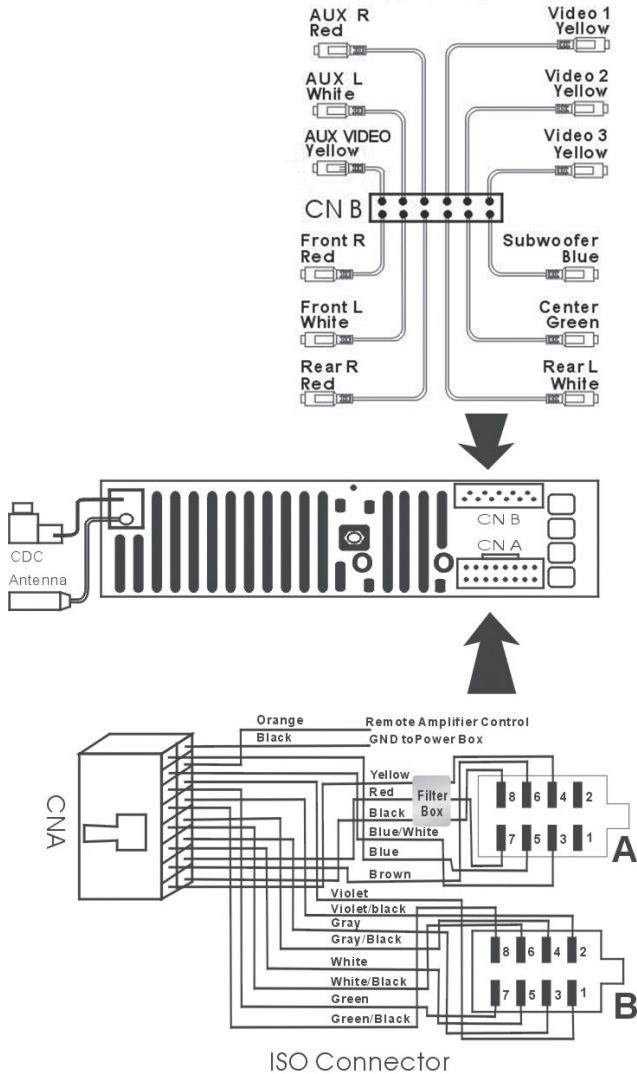

Batterie (12V Dauerstrom)

Anschluss an den Dauerstrom des Fahrzeuges (+12V Batterie).

ACC (Zündung)

Anschluss an die Zündung des Fahrzeuges (+12V DC)

Ground (Masse)

Anschluss an einen sauberen Massepunkt des Fahrzeuges.

Auto-Antenne

Anschluss an das Antennenrelais,(Schaltstrom max. 300mA, 12C DC)

ANSCHLUSSBELEGUNG LAUTSPRECHER

	Left+	Left-	Right+	Right-
Front Speaker	White	White/Black	Gray	Gray/Black
Rear Speaker	Green	Green/Black	Violet	Violet/Black

I Anmerkung:

- Die Lautsprecher-Ausgänge dürfen nur an Lautsprecher angeschlossen werden, die über eine separate Masseführung verfügen.
- Die Belastbarkeit der angeschlossenen Lautsprecher sollte 45W oder mehr betragen.
- Die ab Werk im Fahrzeug installierten Lautsprecher werden durch die relativ hohe Ausgangsleistung dieses Gerätes leicht übersteuert – und können dadurch Schaden nehmen!
- Nenn-Impedanz der zu verwendenden Lautsprecher: 4Ω
- Lautsprecher mit falscher Impedanz führen zu reduzierter Ausgangsleistung und/oder können das Gerät beschädigen.
- Dieses Gerät ist nicht für den Anschluss an Fahrzeuge mit 3-Kabel Lautsprechersystemen geeignet (d.h. minus von linkem und rechtem Kanal zusammengeführt). Dieses Gerät verwendet BTL Brückenendstufen und benötigt daher einen separaten Masse-Anschluss von jedem angeschlossenen Lautsprecher.
- Die Lautsprecherkabel und auch externe Endstufen müssen mindestens 30cm vom Antennenkabel entfernt sein.
- Schliessen Sie die Lautsprecher gemäss dem unten abgedruckten Diagramm an. Falscher Anschluss kann die Lautsprecher selbst, oder auch das Gerät beschädigen.

Korrektcr Anschluss der Lautsprecher

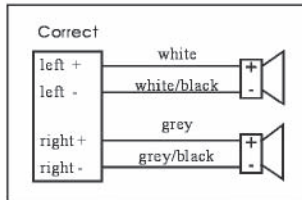

Falscher Anschluss der Lautsprecher

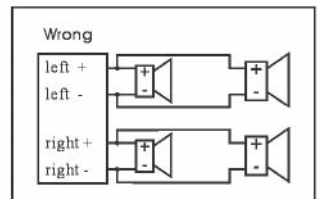
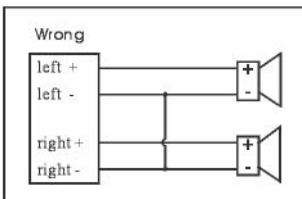
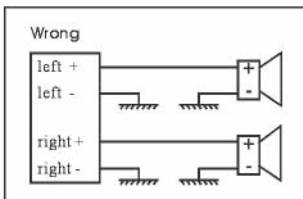

ANSCHLUSS EINES EXTERNEN VERSTÄRKERS

- Bitte schliessen Sie einen externen Verstärker gemäss dem untenstehenden Diagramm an. Nicht richtig zugeordnete Cinch-Verbindungen ergeben einen schlechten Klang mit falscher Bühnenabbildung und können im schlimmsten Fall zur Zerstörung der angeschlossenen LS-Systeme führen.

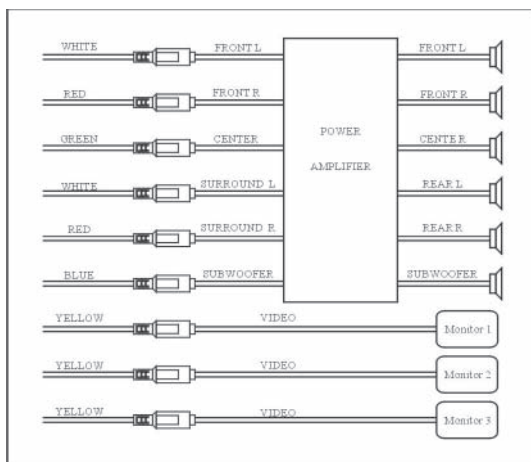

Anmerkung:

Beachten Sie: Bei der Wiedergabe von Tuner / AUX-Signalen und auch der Wiedergabe von DVD's mit 2-Kanal stereo Information erfolgt die Ausgabe als analoges 5.1 Signal. Die Wiedergabe von DVD's mit Surround-Sound Kodierung erfolgt als 5.1 Kanal Dolby Digital.

SICHERUNG

- Die korrekte Spezifikation der Sicherung beträgt 10A. Falls Sie die Sicherung ersetzen müssen, verwenden Sie nur eine mit korrektem Wert. Das Einsetzen einer Sicherung mit falschem Wert kann zu einem Fahrzeugbrand führen!

PROBLEMBEHANDLUNG / FEHLERSUCHE

- Sollten während dem Gebrauch Probleme auftauchen, wird Ihnen diese Liste helfen alle auftretenden Probleme unverzüglich zu lösen. Sollte dies nicht der Fall sein, wenden Sie sich bitte direkt an einen ZENEC-Händler.

Symptom	Grund	Lösung
Das Gerät lässt sich nicht einschalten und bedienen.	Das Gerät wurde nicht richtig angeschlossen.	Überprüfen Sie erneut ob alles richtig angeschlossen wurde. Drücken Sie die Reset - Taste.
	Die Sicherung ist durchgebrannt.	Finden Sie den Grund heraus warum die Sicherung durchgebrannt ist. Ersetzen Sie dann die Sicherung
	Diverse Faktoren beeinflussen die Arbeit des eingebauten Mikroprozessors.	Schalten Sie das Gerät aus und wieder ein.
		Drücken Sie die Reset - Taste.

INSTALLATION & ANSCHLUSS

Das Gerät lässt sich mit der Fernbedienung nicht steuern. Die Gerät funktioniert nicht korrekt wenn die entsprechende Taste auf der Fernbedienung gedrückt wird.	Die Batterie ist leer.	Legen Sie eine neue Batterie in die Fernbedienung ein.
	Gewisse Disks unterstützen manche Optionen nicht.	Probieren Sie eine andere Disk.
Keine Wiedergabe möglich.	Die Disk ist verschmutzt.	Reinigen Sie die Disk.
	Die Disk hat ein Format, welches von diesem Gerät nicht unterstützt wird.	Überprüfen Sie das Format der Disk.
	Die Disk ist nicht mit dem Videosystem des Gerätes kompatibel.	Verwenden Sie eine Disk die Kompatibel ist.
Kein Ton.	Die Verkabelung wurde nicht korrekt ausgeführt.	Verbinden Sie die Kabel korrekt.
		Drücken Sie zweimal die Mute - Taste.
Kein Bild.	Der Monitor ist nicht richtig angeschlossen.	Überprüfen Sie ob der Monitor richtig angeschlossen ist, schalten Sie ihn an und wählen den richtigen Videoausgang.
Dieses Symbol  wird angezeigt und der aus – gewählte Bedienvorgang lässt sich nicht ausführen.	Dieser Bedienvorgang ist auf dieser Disk nicht erlaubt.	Dieser Bedienvorgang ist nicht möglich.
	Der ausgewählte Bedienvorgang ist mit der Datenstruktur der Disk nicht kompatibel.	Dieser Bedienvorgang ist nicht möglich.
Das Bild bleibt stehen und das Gerät lässt sich nicht mehr bedienen.	Das Einlesen von Daten während der Wiedergabe einer Disk hat ein Problem verursacht.	Starten Sie die Wiedergabe erneut, nachdem Sie die Stop - Taste einmal gedrückt haben.
Die Lautstärke ist zu gering.	Die Lautstärke ist zu leise.	Erhöhen Sie die Lautstärke.
	Die Lautstärkedämpfung (Mute) ist aktiviert.	Deaktivieren Sie die Lautstärke - Dämpfung (Mute).
Die Audio und Video Wiedergabe stockt bei leichten Erschütterungen.	Das Gerät ist nicht fest montiert.	Montieren Sie das Gerät fest.
Das Bild ist gestreckt und das Seitenverhältnis stimmt nicht.	Die Einstellung des Formates (Seitenverhältnis) passt nicht zu dem des angeschlossenen Bildschirms.	Wählen Sie die passende Einstellung für Ihren Monitor.
Die Tastenbeleuchtung und die LCD Anzeige gehen aus.	Wenn das Fahrzeug startet, kann der eingebaute Mikroprozessor eine Fehlfunktion ausführen.	Drücken Sie die Reset – Taste.

Probleme während der DVD Wiedergabe

Symptom	Grund	Lösung
Wiedergabe nicht möglich.	Die Disk hat eine andere Länderkennung (Regional Code) als das Gerät.	Benutzen Sie Disks mit der gleichen Länderkennung wie das Gerät.
Im Display wird Parental Lock angezeigt und es ist keine Wiedergabe möglich.	Die Funktion Parental Lock ist aktiviert.	Schalten Sie die Funktion Parental Lock aus.
Die Funktion Parental Lock lässt sich nicht aufheben.	Der Code ist nicht korrekt.	Geben Sie den richtigen Code ein.
Sprache und Untertitel können nicht umgeschaltet werden	Die Disk unterstützt die Auswahl zwischen verschiedenen Sprachen nicht.	Sie können nicht zwischen mehreren Sprachen wählen wenn diese nicht auf der Disk gespeichert wurden.
	Sie können nur zwischen Optionen wählen die im Menü der Disk vorhanden sind.	Benutzen Sie die Optionen die im Menü der Disk vorhanden sind.

INSTALLATION & CONNECTION

Keine Untertitel werden angezeigt.	Die Disk unterstützt keine Untertitel.	Untertitel können nicht angezeigt werden, wenn sie nicht auf der Disk gespeichert wurden.
Die Disk wird nicht in der Sprache und dem Untertitel wiedergegeben, wie es im SET – UP eingestellt wurde.	Die Disk unterstützt die Sprache nicht, die Sie im SET – UP ausgewählt haben.	Es ist nicht möglich die Disk in einer Sprache wiederzugeben die nicht darauf gespeichert ist.
Umschalten zwischen verschiedenen Blickwinkel ist nicht möglich.	Die Disk bietet keine Möglichkeit (Option) den Blickwinkel zu ändern.	Sie können nicht zwischen verschiedenen Blickwinkeln wählen, wenn die Disk dies nicht unterstützt.
	Sie versuchen den Blickwinkel einer Szene umzuschalten obwohl keine anderen Blickwinkel aufgenommen wurde.	Wählen Sie zwischen verschiedenen Blickwinkel während der Wiedergabe einer Szene die mit mehreren Blick – winkel aufgenommen wurde.
Das Bild ist während der Wiedergabe extrem unscharf, verzerrt und dunkel.	Auf der Disk ist ein Signal vorhanden, das Kopien verhindern soll.	Da dieses Gerät mit dem Kopierschutzsystem Copy Guard Analog kompatibel ist, kann es sein das bei der Wiedergabe von Disks die einen Kopierschutz haben, Störungen auftreten (horizontale Streifen). Das bedeutet nicht, dass ein Defekt vorliegt und kommt auch nur bei wenigen Monitoren vor.

SPECIFICATIONS ZE-200DVD

Power	Supply power voltage:	12V DC (10.8-16V DC allowable)
	MAX Current	10A
Audio	S/N Ration:	80dB
	Dynamic Range:	80dB
	Output power:	50W×4
	Load Impedance:	4Ω
	Distortion:	0.05%
Video	Video Output:	1±0.2V
	Horizontal Definition:	≥500 lines
FM Tuner	Frequency range:	87.5-108MHz
	Usable Sensitivity (S/N: 30dB):	12dBu
	Frequency Response:	55Hz-10kHz
	S/N Ratio:	50dB
	Antenna Impedance:	50Ω
AM Tuner	Frequency Range:	531~1602kHz
	Usable Sensitivity (S/N: 20dB):	35dBu
	S/N Ratio:	40dB
	Antenna Impedance:	50Ω

2 YEARS LIMITED WARRANTY

Dear customer

Thank you for purchasing this ZENEC product. It is advisable to keep the original packing material for any future transporting of the product.

Should your ZENEC product require warranty service, please return it to the retailer from whom it was purchased or the distributor in your country.

This ZENEC product is warranted against defective materials or workmanship for a period of TWO years from date of purchase at retail.

Warranty Limitations

This warranty does not cover any damage due to:

1. Improper installation, incorrect audio or mains connection(s).
2. Exposure to excessive humidity, fluids, heat sun rays or excessive dirt or dust.
3. Accidents or abuse, unauthorized repair attempts and modifications not explicitly authorized by the manufacturer.

This warranty is limited to the repair or the replacement of the defective product at the manufacturer's option and does not include any other form of damage, whether incidental, consequential or otherwise. The warranty does not cover any transport costs or damages caused by transport or shipment of the product. Warranty work will not be carried out unless this warranty certificate is presented fully completed with model, serial number, purchaser's address, purchasing date and dealer stamp together with the original sales slip!

2 JAHRE GARANTIE

Sehr geehrter Kunde,

Vielen Dank, dass Sie sich zum Kauf dieses Produktes von ZENEC entschlossen haben. Wir bitten Sie, die Originalverpackung aufzuheben, z.B. für den Transport bei einem Garantiefall.

Wenn Sie Garantie-Leistungen für dieses ZENEC Produkt beanspruchen, wenden Sie sich bitte direkt an den Händler, bei dem das Gerät gekauft wurde.

Dieses ZENEC Produkt ist durch eine Werksgarantie von 2 Jahren ab Kaufdatum im Fachhandel gegen Material- oder Herstellungsfehler geschützt.

Garantie-Einschränkungen

Nicht unter Garantie fallen Schäden infolge von:

1. unsachgemäßem Einbau oder inkorrektem Audio- oder Stromanschluss.
2. Einwirkung von übermässiger Feuchtigkeit, Flüssigkeit, Hitze, Sonneneinstrahlung oder starker Verschmutzung.
3. mechanischer Beschädigung durch Unfall, Fall oder Stoss; Schäden durch nicht autorisierte Reparaturversuche und/oder Modifikationen.

Die Garantie dieses Produkts bleibt in jedem Fall auf die Reparatur bzw. den Ersatz (Entscheidung beim Hersteller) des ZENEC Produktes beschränkt. Transportschäden und die Kosten des Rücktransportes sind durch diese Garantie nicht abgedeckt. Jeder über diese Garantie-Erklärung hinausgehende Anspruch und Haftung für direkte / indirekte Folgeschäden werden ausdrücklich abgelehnt. Garantie-Ansprüche können nur mit einer korrekt und vollständig ausgefüllten Garantie-Karte und dem Original-Kaufbeleg geltend gemacht werden.

ZENEC Model: ZE-200DVD

Serial Number:.....

Date of Purchase:.....

Your name:

Your address:

City:

State: ZIP or Postal Code

Country:

Your phone number:.....

Dealer's address & stamp



ZENEC · 2F, 343, SEC. 2 · Fu Hsing S. Road · Taipei, Taiwan R.O.C.

Free Manuals Download Website

<http://myh66.com>

<http://usermanuals.us>

<http://www.somanuals.com>

<http://www.4manuals.cc>

<http://www.manual-lib.com>

<http://www.404manual.com>

<http://www.luxmanual.com>

<http://aubethermostatmanual.com>

Golf course search by state

<http://golfingnear.com>

Email search by domain

<http://emailbydomain.com>

Auto manuals search

<http://auto.somanuals.com>

TV manuals search

<http://tv.somanuals.com>