

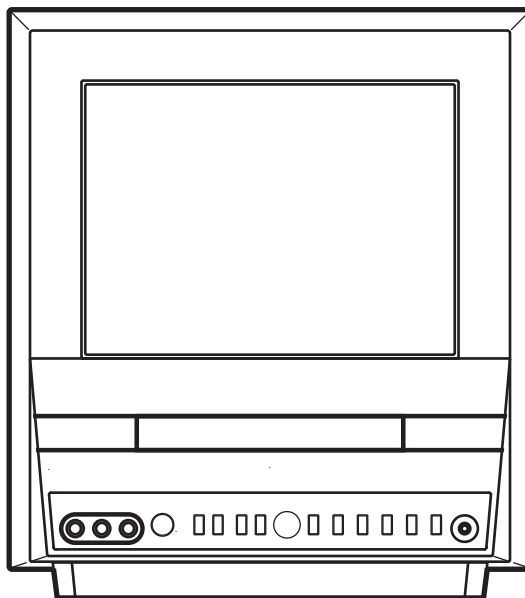

OWNER'S MANUAL

 **DURABRAND**

9-INCH COLOR TV/DVD DCC0903D



 As an ENERGY STAR® Partner, our company has determined that this product meets the ENERGY STAR® guidelines for energy efficiency. ENERGY STAR® is a U.S. registered mark.

This Owner's Manual is made of recycled paper.

WARNING: TO REDUCE THE RISK OF FIRE OR ELECTRIC SHOCK, DO NOT EXPOSE THIS APPLIANCE TO RAIN OR MOISTURE.



CAUTION
RISK OF ELECTRIC SHOCK
DO NOT OPEN



CAUTION: TO REDUCE THE RISK OF ELECTRIC SHOCK, DO NOT REMOVE COVER (OR BACK). NO USER SERVICEABLE PARTS INSIDE. REFER SERVICING TO QUALIFIED SERVICE PERSONNEL.



THIS SYMBOL INDICATES THAT DANGEROUS VOLTAGE CONSTITUTING A RISK OF ELECTRIC SHOCK IS PRESENT WITHIN THIS UNIT.



THIS SYMBOL INDICATES THAT THERE ARE IMPORTANT OPERATING AND MAINTENANCE INSTRUCTIONS IN THE LITERATURE ACCOMPANYING THE APPLIANCE.

The caution marking is located on the rear of the cabinet.

IMPORTANT SAFEGUARDS

- 1. Read instructions**-All the safety and operating instructions should be read before the appliance is operated.
- 2. Retain Instructions**-The safety and operating instructions should be retained for future reference.
- 3. Heed Warnings**-All warnings on the appliance and in the operating instructions should be adhered to.
- 4. Follow Instructions**-All operating and use instructions should be followed.
- 5. Cleaning**-Unplug TV/DVD from the wall outlet before cleaning. Do not use liquid cleaners or aerosol cleaners. Use a damp cloth for cleaning.
EXCEPTION: A product that is meant for uninterrupted service and, that for some specific reason, such as the possibility of the loss of an authorization code for a CATV converter, is not intended to be unplugged by the user for cleaning or any other purpose, may exclude the reference to unplugging the appliance in the cleaning description otherwise required in item 5.
- 6. Attachments**-Do not use attachments not recommended by the TV/DVD manufacturer as they may cause hazards.
- 7. Water and Moisture**-Do not use this TV/DVD near water-for example, near a bath tub, wash bowl, kitchen sink, or laundry tub, in a wet basement, or near a swimming pool, and the like.
- 8. Accessories**-Do not place this TV/DVD on an unstable cart, stand, tripod, bracket, or table. The TV/DVD may fall, causing serious injury to someone, and serious damage to the appliance. Use only with a cart, stand, tripod, bracket, or table recommended by the manufacturer, or sold with the TV/DVD. Any mounting of the appliance should follow the manufacturer's instructions and should use a mounting accessory recommended by the manufacturer. An appliance and cart combination should be moved with care.
Quick stops, excessive force, and uneven surfaces may cause the appliance and cart combination to overturn.
- 9. Ventilation**-Slots and openings in the cabinet and the back or bottom are provided for ventilation and to ensure reliable operation of the TV/DVD and to protect it from overheating, and these openings must not be blocked or covered. The openings should never be blocked by placing the TV/DVD on a bed, sofa, rug, or other similar surface. This TV/DVD should never be placed near or over a radiator or heat register. This TV/DVD should not be placed in a built-in installation such as a bookcase or rack unless proper ventilation is provided or the manufacturer's instructions have been adhered to.
- 10. Power Sources**-This TV/DVD should be operated only from the type of power source indicated on the marking label. If you are not sure of the type of power supply to your home, consult your appliance dealer or local power company. For TV/DVDs intended to operate from battery power, or other sources, refer to the operating instructions.
- 11. Grounding or Polarization**-This TV/DVD is equipped with a polarized alternating-current line plug (a plug having one blade wider than the other). This plug will fit into the power outlet only one way. This is a safety feature. If you are unable to insert the plug fully into the outlet, try reversing the plug. If the plug should still fail to fit, contact your electrician to replace your obsolete outlet. Do not defeat the safety purpose of the polarized plug.

PORTABLE CART WARNING
AVERTISSEMENT POUR UNE
TABLE ROULANTE PORTATIVE



S3T26A

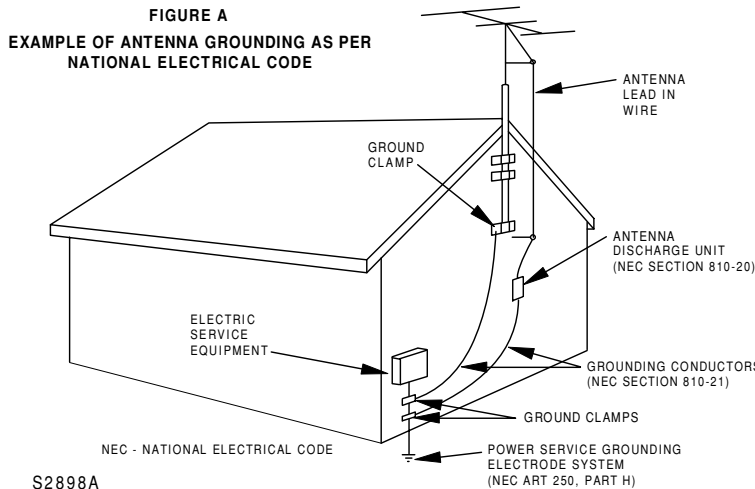

12. Power-Cord Protection-Power-supply cords should be routed so that they are not likely to be walked on or pinched by items placed upon or against them, paying particular attention to cords at plugs, convenience receptacles, and the point where they exit from the appliance.

13. Outdoor Antenna grounding-If an outside antenna or cable system is connected to the TV/DVD, be sure the antenna or cable system is grounded so as to provide some protection against voltage surges and built-up static charges. Article 810 of the National Electrical Code, ANSI/NFPA No. 70, provides information with respect to proper grounding of the mast and supporting structure, grounding of the lead-in wire to an antenna discharge unit, size of grounding conductors, location of antenna-discharge unit, connection to grounding electrodes, and requirements for the grounding electrode. (Fig. A)

14. Lightning-For added protection for this TV/DVD receiver during a lightning storm, or when it is left unattended and unused for long periods of time, unplug it from the wall outlet and disconnect the antenna or cable system. This will prevent damage to the TV/DVD due to lightning and power-line surges.

15. Power Lines-An outside antenna system should not be located in the vicinity of overhead power lines or other electric light or power circuits, or where it can fall into such power lines or circuits. When installing an outside antenna system, extreme care should be taken to keep from touching such power lines or circuits as contact with them might be fatal.

16. Overloading-Do not overload wall outlets and extension cords as this can result in a risk of fire or electric shock.

17. Object and Liquid Entry-Never push objects of any kind into this TV/DVD through openings as they may touch dangerous voltage points or short out parts that could result in a fire or electric shock. Never spill liquid of any kind on the TV/DVD.

18. Servicing-Do not attempt to service this TV/DVD yourself as opening or removing covers may expose you to dangerous voltage or other hazards. Refer all servicing to qualified service personnel.

19. Damage Requiring Service-Unplug this TV/DVD from the wall outlet and refer servicing to qualified service personnel under the following conditions:

- a. When the power-supply cord or plug is damaged or frayed.
- b. If liquid has been spilled, or objects have fallen into the TV/DVD.
- c. If the TV/DVD has been exposed to rain or water.
- d. If the TV/DVD does not operate normally by following the operating instructions. Adjust only those controls that are covered by the operating instructions, as improper adjustment of other controls may result in damage and will often require extensive work by a qualified technician to restore the TV/DVD to its normal operation.
- e. If the TV/DVD has been dropped or damaged in any way.
- f. When the TV/DVD exhibits a distinct change in performance-this indicates a need for service.

20. Replacement Parts-When replacement parts are required, be sure the service technician has used replacement parts specified by the manufacturer that have the same characteristics as the original part. Unauthorized substitutions may result in fire, electric shock, injury to persons or other hazards.

21. Safety Check-Upon completion of any service or repairs to this TV/DVD, ask the service technician to perform routine safety checks to determine that the TV/DVD is in proper operating condition.

22. Heat-This TV/DVD product should be situated away from heat sources such as radiators, heat registers, stoves, or other products (including amplifiers) that produce heat.

PRECAUTIONS

IMPORTANT COPYRIGHT INFORMATION

Unauthorized copying, broadcasting, public performance and lending of discs are prohibited.

FCC WARNING- This equipment may generate or use radio frequency energy. Changes or modifications to this equipment may cause harmful interference unless the modifications are expressly approved in the instruction manual. The user could lose the authority to operate this equipment if an unauthorized change or modification is made.

RADIO-TV INTERFERENCE

This equipment has been tested and found to comply with the limits for a Class B digital device, pursuant to Part 15 of the FCC Rules. These limits are designed to provide reasonable protection against harmful interference in a residential installation. This equipment generates, uses, and can radiate radio frequency energy and, if not installed and used in accordance with the instructions, may cause harmful interference to radio communications.

However, there is no guarantee that interference will not occur in a particular installation. If this equipment does cause harmful interference to radio or television reception, which can be determined by turning the equipment off and on, the user is encouraged to try to correct the interference by one or more of the following measures:

- 1) Reorient or relocate the receiving antenna.
- 2) Increase the separation between the equipment and receiver.
- 3) Connect the equipment into an outlet on a circuit different from that to which the receiver is connected.
- 4) Consult the dealer or an experienced radio/TV technician for help.

LASER SAFETY

This unit employs a laser. Only a qualified service person should remove the cover or attempt to service this device, due to possible eye injury.

CAUTION: USE OF CONTROLS OR ADJUSTMENTS OR PERFORMANCE OF PROCEDURES OTHER THAN THOSE SPECIFIED HEREIN MAY RESULT IN HAZARDOUS RADIATION EXPOSURE.

CAUTION: VISIBLE AND INVISIBLE LASER RADIATION WHEN OPEN AND INTERLOCK DEFEATED. DO NOT STARE INTO BEAM.

LOCATION: INSIDE, NEAR THE DECK MECHANISM.

This Class B digital apparatus complies with Canadian ICES-003.

CAUTION: TO PREVENT ELECTRIC SHOCK, MATCH WIDE BLADE OF PLUG TO WIDE SLOT, FULLY INSERT.

A NOTE ABOUT RECYCLING

This product's packaging materials are recyclable and can be reused. Please dispose of any materials in accordance with your local recycling regulations.

Batteries should never be thrown away or incinerated but disposed of in accordance with your local regulations concerning chemical wastes.

The serial number of this product may be found on the back of the unit. No other TV/DVD has the same serial number as yours. You should record the number and other vital information here and retain this book as a permanent record of your purchase to aid identification in case of theft. Serial numbers are not kept on file.

Date of Purchase	
Dealer Purchase from	
Dealer Address	
Dealer Phone No.	
Model No.	
Serial No.	

LOCATION

For safe operation and satisfactory performance of your TV/DVD, keep the following in mind when selecting a place for its installation:

- Shield it from direct sunlight and keep it away from sources of intense heat.
- Avoid dusty or humid places.
- Avoid places with insufficient ventilation for proper heat dissipation. Do not block the ventilation holes at the top and bottom of the unit. Do not place the unit on a carpet because this will block the ventilation holes.
- Install unit in a horizontal position.
- Avoid locations subject to strong vibration.
- Do not place the TV/DVD near strong magnetic fields.
- Avoid moving TV/DVD to locations where temperature differences are extreme.







AVOID THE HAZARDS OF ELECTRICAL SHOCK AND FIRE

- Do not handle the power cord with wet hands.
- Do not pull on the power cord when disconnecting it from an AC wall outlet. Grasp it by the plug.
- If, by accident, water is spilled on your unit, unplug the power cord immediately and take the unit to our Authorized Service Center for servicing.
- Do not put your fingers or objects into the TV/DVD disc loading tray.
- Do not place anything directly on top of the unit.

WARNING

Moisture condensation may occur inside the unit when it is moved from a cold place to a warm place, or after heating a cold room or under conditions of high humidity. If a DVD is played in a TV/DVD which has moisture, it may damage the DVD and TV/DVD. Therefore when the condensation occurs inside the unit, turn POWER on and allow at least 2 hours for the unit to dry out.

SUPPLIED ACCESSORY

• Remote Control Unit (PART NO.: NE207UD)	
• 2 AA Batteries	
• Indoor Antenna (PART NO.: OEMN00723 or OEMN01183)	
• Matching Adapter (300ohm-75ohm) (PART NO.: 1813641 or 1780258 or UCPGANTPK004)	
• Car Battery Cord (PART NO.: WPC0202GA001 or WPC0202HHH01)	
• Owner's Manual (PART NO.: OEMN02180)	

SYMBOLS USED IN THIS MANUAL

The following symbols below appear in some headings and notes in this manual, with the following meanings

TV

: Description refers to TV operation (in the TV mode).

DVD-V

: Description refers to playback of DVD video discs (in the DVD mode).

CD

: Description refers to playback of audio CDs (in the DVD mode).

MP3

: Description refers to playback of MP3 discs (in the DVD mode).

QUICK

: Description refers to the items to be set by the QUICK mode (in the DVD mode).

TABLE OF CONTENTS

■ IMPORTANT SAFEGUARDS	2	■ SEARCH FUNCTION	21
■ PRECAUTIONS	4	TRACK SEARCH	21
■ FEATURES	7	TITLE / CHAPTER SEARCH	21
■ OPERATING CONTROLS AND FUNCTIONS ..	8	TIME SEARCH	21
INSTALLING THE BATTERIES	9	MARKER SETUP SCREEN	21
■ PREPARATION FOR USE	10	■ SPECIAL PLAYBACK FUNCTION	22
ANTENNA/CABLE CONNECTIONS	10	REPEAT	22
INDOOR ANTENNA	10	PROGRAM	22
CONNECTING TO EXTERNAL INPUT JACKS ..	11	RANDOM PLAYBACK	22
CONNECTING TO A STEREO SYSTEM ...	12	■ PLAYING A MP3 DISC	23
CONNECTING TO AN AMPLIFIER		MP3 PLAYBACK	23
EQUIPPED WITH DIGITAL INPUT JACKS,		TRACK SELECTION	23
MD DECK OR DAT DECK (for DVD only) ..	12	PROGRAM	23
CONNECTING TO A DOLBY DIGITAL		RANDOM PLAYBACK	23
DECODER (for DVD)	13	■ CHANGING THE SETTINGS	24
TV SECTION		SUBTITLE LANGUAGE	24
■ SET UP FOR USE	14	AUDIO LANGUAGE	24
CHANNEL SET UP FOR THE FIRST TIME ..	14	STEREO SOUND MODE	24
DELETING (OR ADDING) CHANNEL ...	14	CAMERA ANGLE	24
CHANNEL SET UP AGAIN	15	BLACK LEVEL SETTING	24
SELECTING THE LANGUAGE	15	VIRTUAL SURROUND	24
■ TV OPERATION	16	■ THE ON-SCREEN INFORMATION	25
WATCHING A TV PROGRAM	16	■ CHANGING THE DVD SETUP ITEMS ...	26
DEGAUSSING	16	LANGUAGE SETTING	26
PICTURE CONTROL	16	DISPLAY SETTING	27
SLEEP TIMER	17	AUDIO SETTINGS	27
■ DVD SECTION		PARENTAL CONTROL	28
■ ABOUT THE DISCS	18	■ TROUBLESHOOTING GUIDE	29
PLAYABLE DISCS	18	■ MAINTENANCE	31
DISC TYPES	18	DISC HANDLING	31
■ PLAYING A DISC	19	■ SPECIFICATIONS	32
BASIC PLAYBACK	19	■ WARRANTY	<i>Back Cover</i>
GENERAL FEATURES	19		
DISC MENU	19		
TITLE MENU	19		
RESUME	20		
PAUSE	20		
STEP BY STEP PLAYBACK	20		
FAST FORWARD/REVERSE SEARCH ...	20		
SLOW FORWARD / SLOW REVERSE ...	20		
ZOOM	20		

FEATURES

TV Mode

- **181 channel capability PLL frequency synthesizer tuner with direct station call**
(A converter may be necessary to view scrambled cable channels.)
- **Infrared remote control**
- **Trilingual on screen menu display selectable in English, Spanish, or French**
- **Sleep Timer**
The Sleep Timer function enables you to shut off the power without pressing POWER after a desired time period.
- **Auto Shut Off Function**
If there is no air signal input from the antenna terminal and no operation for 15 minutes, the TV will turn itself off automatically.

DVD Mode

- **Dolby Digital sound**
This player can handle Dolby Digital surround sound having 5.1 channels when connected to a Dolby Digital decoder.
- **Still/fast/slow/step playback**
Various playback modes are available including still pictures, fast forward/reverse, slow motion and step frames.
- **Random playback for audio CD and MP3**
This player can shuffle the order of tracks to play them in random order.
- **Program playback for audio CD and MP3**
You can program the order of tracks to play them in any desired order.
- **DVD menus in a desired language**
You can display DVD menus in a desired language, if available on a DVD.
- **Screen saver/Auto power-off functions**
The screen saver program starts when there is no input from the player for five minutes in the stop mode. When the screen saver program is activated for 15 minutes, the power is automatically turned off.
- **Subtitles in a desired language**
You can select a desired language for the display subtitles, if that language is available on a disc.
- **Selecting a camera angle**
You can select the desired camera angle, if a disc contains sequences recorded from different angles.
- **Choices for audio language and sound mode**
You can select the desired audio language and sound mode, if different languages and modes are available on a disc.
- **Parental lock**
You can set the control level to limit playback of discs which may not be suitable for children.
- **Automatic detection of discs**
This player automatically detects if the loaded disc is DVD, audio CD or MP3 on disc.
- **On-screen display**
Information about the current operation can be displayed on a TV screen, allowing you to confirm the currently active functions (such as program playback), on the TV screen using the remote control.
- **Search**
Chapter search / Title search / Track search / Time search
- **Repeat**
Chapter / Title / Track / Group / All / A-B
- **Zoom**
Magnified screen can be displayed.
- **Marker**
The part designated by user can be called back.
- **Resume Play**
User can resume to playback from the part at which the play was stopped.
- **Virtual Surround**
- **Bit rate indication**
- **DRC (Dynamic range control)**
You can control the range of sound volume.

OPERATING CONTROLS AND FUNCTIONS

TV/DVD FRONT PANEL [Fig. 1]

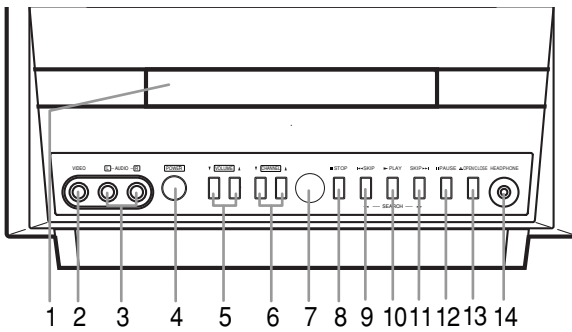

TV/DVD REAR VIEW [Fig. 3]

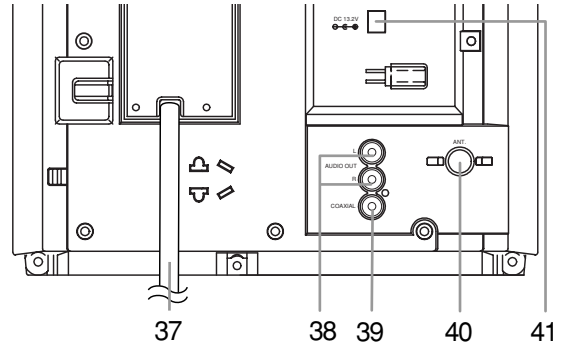

REMOTE CONTROL [Fig. 2]

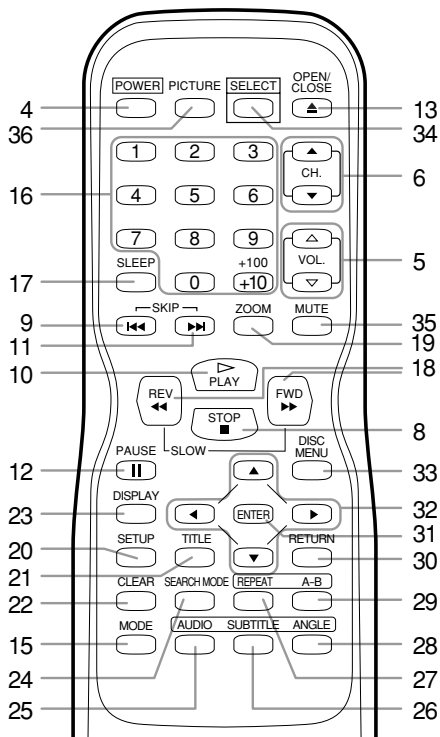

1. Disc loading tray

2. VIDEO input Jack [page 11]

Connect to the video output jack of a video camera or VCR.

3. AUDIO L/R input Jacks [page 11]

Connect to the audio output jacks of a video camera or VCR.

4. POWER Button [page 14]

Press to turn the power on and off.

5. VOLUME ▲/▼ (VOL. ▲/▼) Buttons

Press to control the volume level for the DVD and TV.

6. CHANNEL ▲/▼ (CH.▲/▼) Buttons [page 14]

Press to select memorized channel.

Press to change to TV mode when DVD mode.

7. Remote Sensor Window

8. STOP Button [page 19]

Stops operation of the disc.

9. SKIP ◀◀ Button [page 21]

Plays back from the beginning of the current chapter or track.

SEARCH (REV) ◀◀ Button (Front Panel) [page 20]

During playback or in the pause mode, press and hold button down for a few seconds to change reverse playback speed.

10. PLAY Button [page 19]

Starts playback of the disc contents.

Press to change to DVD mode when TV mode.

11. SKIP ▶▶ Button [page 21]

Plays back from the beginning of the next chapter or track.

SEARCH (FWD) ▶▶ Button (Front Panel) [page 20]

During playback or in the pause mode, press and hold button down for a few seconds to change forward playback speed.

12. PAUSE Button [page 20]

Pauses the current disc operation.

13. OPEN/CLOSE Button [page 19]

Press to insert discs into or remove them from the tray.

14. HEADPHONE Jack

To connect headphone (not supplied) for personal listening.

15. MODE Button [pages 22-24]

Activates program playback or random playback mode when playing CDs or MP3.

16. Number Button

TV Mode: [page 14]

Press two digits to directly access the desired channel.

Remember to press a "0" before a single digit channel.

+100 Button—

Press to select cable channels which are equal or greater than number 100.

DVD Mode: [page 21]

Press to enter the desired number.

+10 Button—

Press to enter the desired numbers which are equal or greater than number 10.

17. SLEEP Button [page 17]

Press SLEEP to display the sleep timer and start the function. The shut off time can be determined by the number of times you press this button. (0, 30, 60, 90, or 120 minutes)

18. REV ◀◀ Button [page 20]

Press to view the DVD picture in fast reverse motion. Press PAUSE, then press this button to begin slow motion playback. Press this button repeatedly to change the reverse speed of slow motion.

FWD ▶▶ Button [page 20]

Press to fast forward the Disc. Press PAUSE, then press this button to begin slow motion playback. Press this button repeatedly to change the forward speed of slow motion.

19. ZOOM Button [page 20]

Expands the picture to fill the entire screen.

20. SETUP Button [pages 14, 26-28]

Press to enter or exit the TV menu or DVD setup mode.

21. TITLE Button [page 19]

Displays the title menu.

22. CLEAR Button [pages 21-23]

Resets a setting.

23. DISPLAY Button

TV Mode:

Press to display the channel number on the screen. If you press it again, the channel number will disappear.

DVD Mode: [page 25]

Displays the current status on the TV screen for checking purposes.

24. SEARCH MODE Button [page 21]

Press to locate a desired point.

25. AUDIO Button [page 24]

Press to select a desired audio language or sound mode.

26. SUBTITLE Button [page 24]

Press to select a desired subtitle language.

27. REPEAT Button [page 22]

Repeats playback of the current disc, title, chapter or track.

28. ANGLE Button [page 24]

Press to change the camera angle to see the

sequence being played back from a different angle.

29. REPEAT A-B [page 22]

Repeats playback of a selected section.

30. RETURN Button [page 24]

Returns to the previous operation.

31. ENTER Button [pages 14, 19]

Press to accept a setting.

32. Arrow Buttons

TV Mode: [page 14]

Press to select a setting mode from the menu on the TV screen.

Press to select or adjust from a particular menu.

DVD Mode: [page 19]

Use when making settings while watching the display on a TV screen.

33. DISC MENU Button [page 19]

Displays the menus in the DVD.

34. SELECT Button [pages 11, 19]

Press to change to TV mode, external input mode or DVD mode.

NOTE: When you select the DVD mode by this button, press PLAY or OPEN/CLOSE first. Otherwise, the DVD features are not operated.

35. MUTE Button

Press MUTE to turn off the sound portion of the TV program. (Volume level display turns LIGHT RED from LIGHT BLUE.) Press MUTE again or press VOL. Δ or ∇ to restore sound.

36. PICTURE Button [page 16]

Press to enter picture adjustment mode.

37. Power cord

Connect to a standard AC outlet (120V/60Hz).

NOTE: Remove the power cord from the hook to avoid breaking a wire before you connect to a standard AC outlet.

38. AUDIO L/R output Jack

Connect to the analog audio input of an external amplifier or decoder.

39. COAXIAL digital audio out Jack (DVD Audio Only)

Connect to the digital input of an external amplifier or decoder.

40. ANT. in Jack

Connect to an antenna, cable system, or satellite system.

41. DC 13.2V Jack

Connect to the Car Battery Cord.

INSTALLING THE BATTERIES

- 1) Open the battery compartment cover by pressing the cover on the remote unit in the direction of the arrow.
- 2) Insert 2 "AA" penlight batteries into the battery compartment in the direction indicated by the polarity (+/-) markings.
- 3) Replace the cover.



NOTES

- Do not mix alkaline and manganese batteries.
- Do not mix old and new batteries.

PREPARATION FOR USE

ANTENNA/CABLE CONNECTIONS

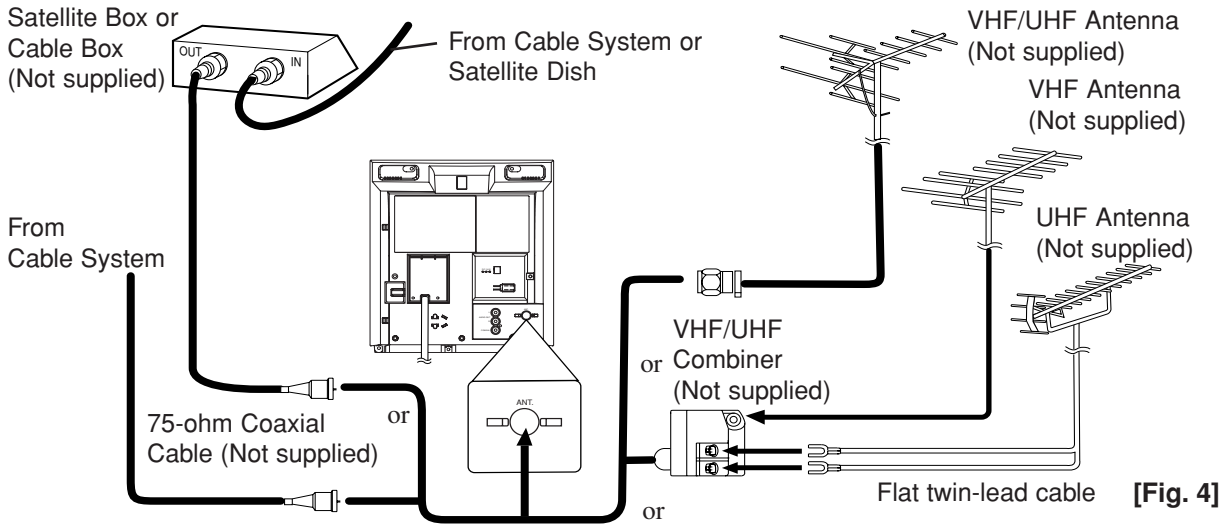

Note to CATV system installer:

This reminder is provided to call the CATV system installer's attention to Article 820-40 of the NEC that provides guidelines for proper grounding and, in particular, specifies that the cable ground shall be connected to the grounding system of the building as close to the point of cable entry as practical.

NOTE:

Before plugging the an antenna into the ANT. IN jack of the TV/DVD, check that the pin is not bent. If it is bent, straighten the pin as illustrated, then plug the pin into the ANT. IN jack of the TV/DVD.

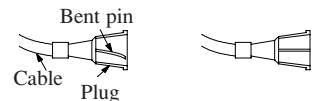

VHF/UHF COMBINED ANTENNA

A VHF UHF 75 ohm combination antenna can be connected to ANT terminal.

VHF/UHF SEPARATE ANTENNAS

In some areas it will be necessary to use an outdoor antenna.

CABLE WITHOUT CONVERTER/DESCRAMBLER BOX

Use this connection if your cable system connects directly to your TV/DVD without a converter box. Use the TV/ DVD Remote Control to select channels.

CABLE WITH CONVERTER/DESCRAMBLER BOX OR SATELLITE BOX

If your cable service supplies you with a converter box or if you use a satellite system, you can use the basic connection shown here.

Channel selection must be made with the converter box or satellite box. This means that channels cannot be changed using the TV/ DVD Remote Control.

TO VIEW A SCRAMBLED/UNSCRAMBLED CHANNEL

1. Set the TV/DVD channel selector to the output channel of the Cable Converter Box or Satellite Box. (Ex. CH3)
2. Select the channel to view at your Cable Converter Box or Satellite Box.

INDOOR ANTENNA

The Indoor Antenna (supplied) is detachable. Insert the stem of the antenna into the hole on the upper-back portion of the TV/DVD. Connect the Indoor Antenna to the TV/DVD as shown in the diagram. For the best reception, fully extend the Indoor Antenna and make the necessary adjustments. (Avoid touching the top section when adjusting.)

NOTE:

The connection of an Indoor antenna may not always give acceptable TV reception.

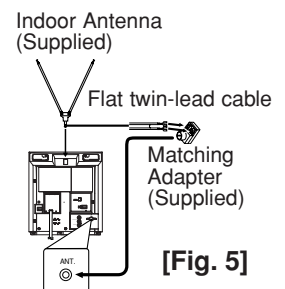

CONNECTING TO EXTERNAL INPUT JACKS

When you watch a program recorded on another source (VCR or video camera), use the audio/video input jacks on the front of the TV/DVD.

Connect the audio/video output jacks of another source to the AUDIO L/R and VIDEO jacks of this TV/DVD. Then press SELECT until "AUX" appears on the screen.

NOTE:

- When you connect a monaural VCR (another source) to this TV/DVD, connect the Audio output jack of the monaural VCR (another source) to the AUDIO L jack of this TV/DVD. The audio will output in both L and R channel equally.

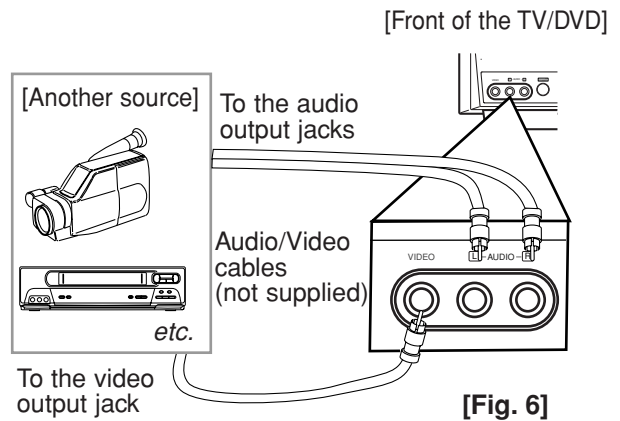

MOBILE CONNECTION

WARNING: The driver should never watch the TV/DVD while operating a motor vehicle.

CAUTION:

- When used in moving vehicle, be sure that the unit is secure at all the times to prevent injury. Consult a professional installer.
- If you use the TV/DVD with the vehicle's engine off, recharge the vehicle's battery after about every 4 hours of use to prevent it from running down. After you finish using the TV/DVD be sure you unplug the car-battery cord from the cigarette-lighter socket.
- Do not use this TV/DVD while driving.
- Do not leave this TV/DVD in a car.
- This TV/DVD is not designed for use in a car.

- 1) The supplied indoor antenna is adequate when your vehicle is stationary. For best reception on the road, use a high-quality VHF/UHF mobile TV antenna.
- 2) Attach the car battery cord to the DC13.2V(12V) connector on the back of the TV/DVD. Then, connect the other end to your vehicle's cigarette-lighter socket.

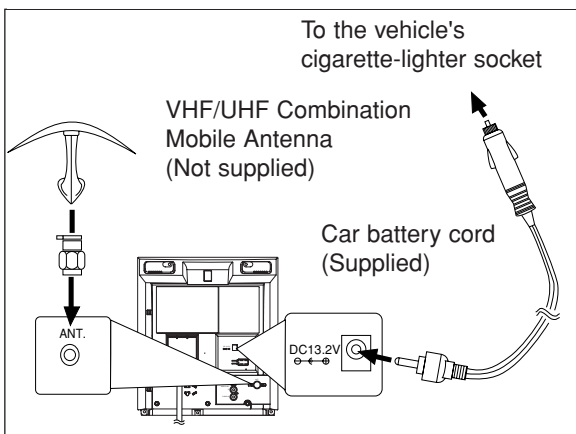

NOTES:

- Be sure your vehicle has a 13.2-volt (12-volt), negative-ground electrical system.
- Be sure you use only the supplied car battery cord. Using another cord could damage the TV/DVD.
- Be sure the socket is free of ashes and other debris.
- Be sure to push the car battery cord's plug completely into the cigarette-lighter socket.
- Always unplug the car battery from the cigarette-lighter socket before you unplug it from the TV/DVD.
- You must disconnect the car battery cord from the TV/DVD before you can use the AC power.
- Be sure to replace the fuse with only the same type, 6A, 250V.

CONNECTING TO A STEREO SYSTEM

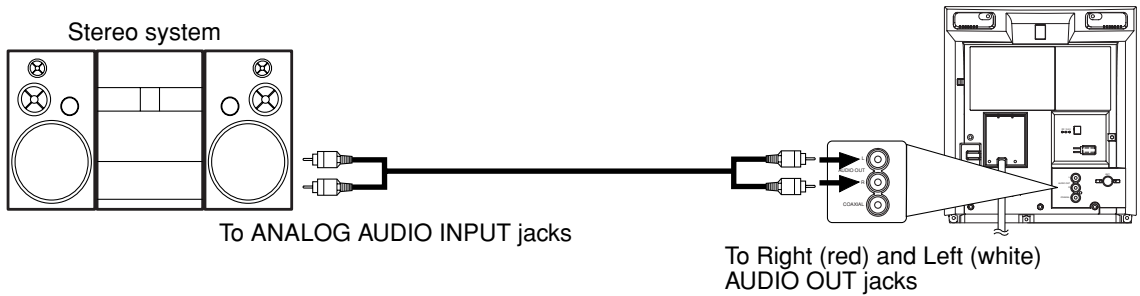

[Fig. 7]

NOTES:

- Be sure to turn off the power to all components in the system before connecting another component.
- Refer to the Owner's Manuals for your, stereo system and any other components to be connected to the TV/DVD.
- The monaural sound is output from the stereo system when the TV/DVD is in the TV mode.

CONNECTING TO AN AMPLIFIER EQUIPPED WITH DIGITAL INPUT JACKS, MD DECK OR DAT DECK (for DVD only)

Use an audio coaxial digital cable available at retail for the audio connections.

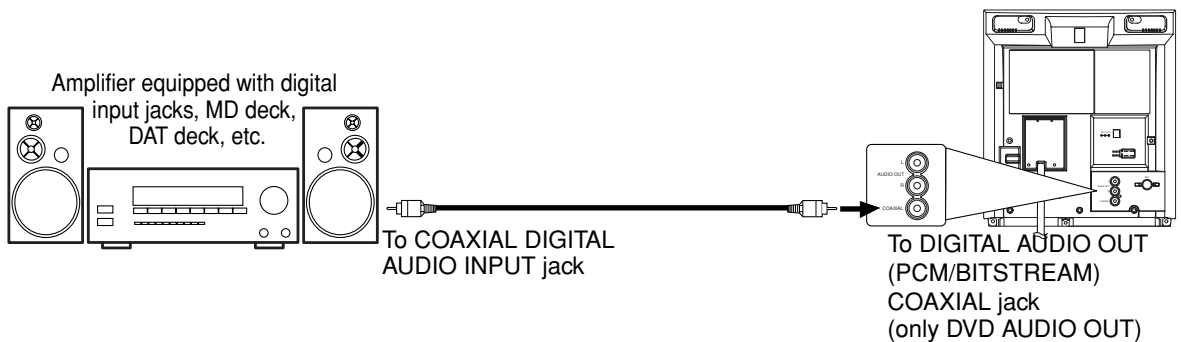

[Fig. 8]

NOTES:

- The audio source on a disc in a 5.1 channel Dolby Digital surround format cannot be recorded as digital sound by an MD or DAT deck.
- Be sure to turn off the power to all components in the system before connecting another component.
- Refer to the Owner's Manuals for the components to be connected to the TV/DVD.
- Set DOLBY DIGITAL to OFF for audio output in the setup mode. Playing a TV/DVD using incorrect settings may generate noise distortion, and may also damage the speakers. (See page 27 to set DOLBY DIGITAL to OFF.)

CONNECTING TO A DOLBY DIGITAL DECODER (for DVD)

If using this TV/DVD to play a DVD disc in a 5.1 channel Dolby Digital surround format, the TV/DVD outputs a DOLBY DIGITAL Data stream from its COAXIAL digital audio out jack. By hooking the player up to a Dolby Digital decoder, you can enjoy a more convincing, realistic ambience with powerful and high-quality surround sound as enjoyed in movie theaters.

Use audio coaxial digital cables available at retail for the audio connections.

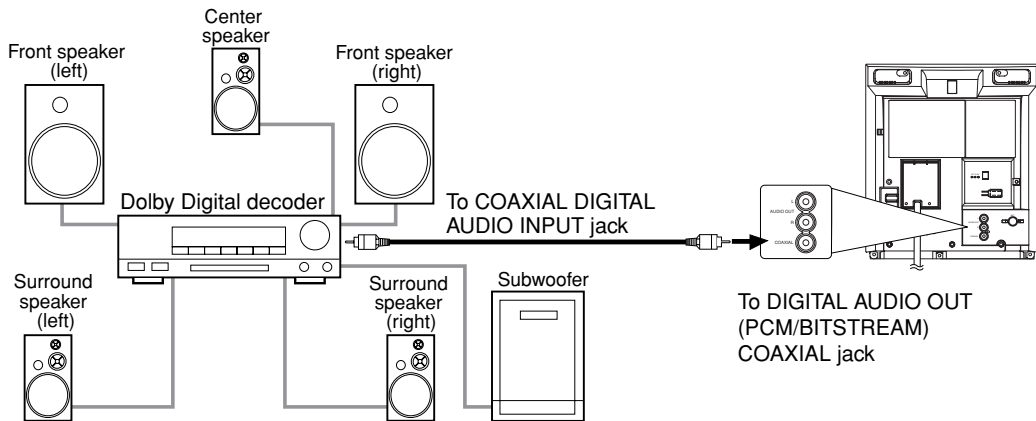

[Fig. 9]

NOTES:

- Be sure to turn off the power to all components in the system before connecting another component.
- Refer to the Owner's Manuals for the components to be connected to the TV/DVD.
- If connected to a Dolby Digital decoder, set DOLBY DIGITAL to ON for audio output in the setup mode. (See page 27 to set DOLBY DIGITAL to ON.)
- Unless connected to a Dolby Digital decoder, set DOLBY DIGITAL to OFF for audio output in the setup mode. Playing a TV/DVD using incorrect settings may generate noise distortion, and may also damage the speakers.

Manufactured under license from Dolby Laboratories. "Dolby" and the double-D symbol are trademarks of Dolby Laboratories.

SET UP FOR USE

You can program the tuner to scan all the channels you receive in your area.

NOTE: Channel memory programming is **NOT** needed when connected to a cable box or satellite box. Just select the TV/DVD channel selector to the output channel of the cable box or satellite box (Ex CH3). Then select the channel to be viewed on the Cable Box or Satellite Box.

CHANNEL SET UP FOR THE FIRST TIME

TV

1 Plug in the TV/DVD power cord

Plug the TV/DVD power cord into a standard AC outlet.

NOTE:

- If some digits appear in the corner of the screen, press POWER without unplugging the power cord.

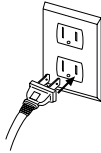

2 Turn on the TV/DVD

Press POWER to turn on the TV/DVD.

3 Select the On Screen Language

Press ▲ or ▼ to point to “LANGUAGE”.

Then, press ENTER to select “ENGLISH” or “ESP”=Spanish or “FRA” =French. “[]” indicate the selected language.

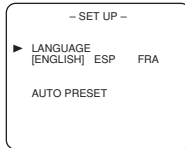

4 Begin auto preset

Press ▲ or ▼ to point to “AUTO PRESET”. Then, press ENTER.

The tuner scans and memorizes all active channels in your area.

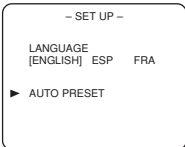

NOTES:

- The TV/DVD distinguishes between standard TV channels and cable(CATV) channels.
- The TV/DVD may memorize TV channels as CATV channels if reception conditions is poor. If this happens, try AUTO PRESET action again when reception conditions are better. See “CHANNEL SET UP AGAIN” on page 15.

5 After scanning

The tuner stops on the lowest memorized channel. If you want to recall the selected channels, you can select the desired channel directly with Number or CHANNEL(CH.) ▲ or ▼.

DELETING (OR ADDING) CHANNEL

TV

The channels you no longer receive or seldom watch can be deleted from the memory. (Of course, you can add the deleted channel into the memory again.)

1 Select “CHANNEL SET UP”

Press SETUP on the remote control.

Press ▲ or ▼ to point to “CHANNEL SET UP”.

Then, press ENTER.

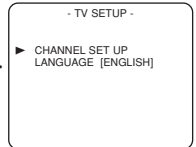

2 Select “ADD/DELETE CH”

Press ▲ or ▼ to point to “ADD/DELETE CH”.

Then, press ENTER.

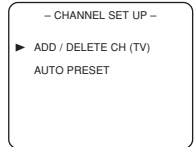

3 Enter the desired channel number

Press ▲ or ▼ until your desired channel number appears. (You can also use Number or CH. ▲/▼ to enter it.) (Example: CH8)

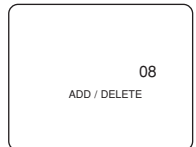

4 Delete (or add) it from (into) memory

Press ENTER. The channel number changes to light red. The channel is deleted from memory.

Added channel: Light blue.
Deleted channel: Light red.

- To delete another channel, repeat steps [3] and [4].
- If you press ENTER again, the channel is memorized again.

5 Exit the channel setup mode

Press SETUP on the remote control to returns to TV mode.

NOTE: To confirm that channel(s) has been deleted or added, press CHANNEL(CH.) ▲ or ▼.

CHANNEL SET UP AGAIN

TV

1 Select "CHANNEL SET UP"

Press **SETUP** on the remote control.

Press **▲** or **▼** to point to "CHANNEL SET UP".

Then, press **ENTER**.

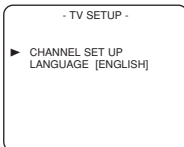

2 Begin auto preset

Press **▲** or **▼** to point to "AUTO PRESET". Then, press **ENTER**.

The tuner scans and memorizes all the active channels in your area.

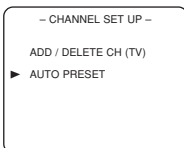

NOTES:

- The TV/DVD distinguishes between standard TV channels and cable(CATV) channels.
- The TV/DVD may memorize TV channels as CATV channels if reception conditions is poor. If this happens, try AUTO PRESET action again when reception conditions are better.

3 After scanning

The tuner stops on the lowest memorized channel.

SELECTING THE LANGUAGE

TV

NOTE: This function effects only the language on the screen menu and not the audio source.

1 Select "LANGUAGE"

Press **SETUP** on the remote control.

Press **▲** or **▼** to point to "LANGUAGE".

Then, press **ENTER** to select "ENGLISH" or "ESPAÑOL"= Spanish or "FRANÇAIS"= French.

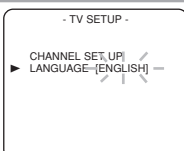

2 Exit the Language mode

Press **SETUP** on the remote control to return to TV mode.

NOTE: If Spanish or French is selected accidentally,

- 1) Press **SETUP** on the remote control.
- 2) Press **▲** or **▼** to point to "IDIOMA [ESPAÑOL]" or "LANGAGE" [FRANÇAIS].
- 3) Press **ENTER** to select your desired language.
- 4) Press **SETUP** to exit.

TV OPERATION

WATCHING A TV PROGRAM

TV

1 Turn on the TV/DVD

Press **POWER** to turn on the TV/DVD.

2 Select the channel number

Press **CHANNEL(CH.)** ▲ or ▼ to select your desired channel number or press **Number** on the remote control.

Note for using the Number on the remote control:

- When selecting cable channels which are higher than 99, press +100 first, then, press the last two digits. (Example: to select channel 125, first press "+100" then press "2" and "5").
- You must precede single-digit channel numbers with a zero (For example: 02, 03, 04 and so on).

Remember:

- If the TV/DVD is connected to a cable box or satellite box, the TV/DVD must be on CH3 or CH4, then the channel to be viewed must be selected on the cable box or satellite box.

3 Adjust sound

Press **VOLUME(VOL.)** ▲ or ▼ to adjust the volume.

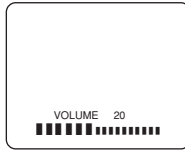

NOTE:

- If you press the **CHANNEL(CH.)** ▲ or ▼ in the DVD mode, you can change the TV channels. Even if you turn off the TV/DVD in the DVD mode, when you turn it on again, it will go into the TV mode.

DEGAUSSING

Magnetism from nearby appliances and speakers might affect the color of the TV picture.

If this happens, move this unit away from the appliance. If the color is still not correct, disconnect power cord from AC outlet then reconnect it after 30 minutes.

PICTURE CONTROL

TV

The TV/DVD's picture controls – **BRIGHT, CONTRAST, COLOR, TINT** and **SHARPNESS** – are preset to factory specifications. Although they are usually the best, you may need to make some further adjustments for a natural looking image.

Make sure ...

- TV/DVD power must be turned on.

1 Select "PICTURE CONTROL"

Press **PICTURE** on the remote control.

2 Select item you want to adjust

Press ▲ or ▼ until desired control is displayed.

BRIGHT
CONTRAST
COLOR
TINT
SHARPNESS

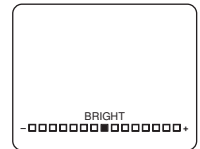

3 Adjust the picture control

Press ► or ◀ to adjust to your desired level within 5 seconds.

NOTE:

- At step 3, the picture adjustment display will disappear from the TV screen after about 5 seconds unless you press any buttons, even though you may not be finished. In this case, repeat from step [1].

	◀	▶
BRIGHT	to decrease brightness	to increase brightness
CONTRAST	to decrease contrast	to increase contrast
COLOR	to pale	to brilliant
TINT	to purple	to green
SHARPNESS	to soft	to clear

- If there is a power failure of any kind, the unit will retain its memory for this feature.

SLEEP TIMER

TV

The Sleep Timer function enables you to shut off the power without pressing POWER after a desired time period.

1 Set "SLEEP TIMER"

Press SLEEP on the remote control. You may change the sleep time with pressing SLEEP on the remote control repeatedly. The timer is set up to 120 minutes, 30 minutes each time SLEEP is pressed.



To cancel the sleep timer:

Press SLEEP repeatedly until "SLEEP 0 MINUTE" is displayed.

NOTES:

- When you disconnect the unit from the AC outlet, or if you have a power failure, the sleep time will be lost.
- To view the time left for sleep timer press SLEEP once when SLEEP display disappears. After 10 seconds, display will disappear again.

ABOUT THE DISCS

PLAYABLE DISCS

The following discs can be played back on this TV/DVD.

- DVD video
- DVD-R/RW*
- DVD+R/RW*
- Audio CD
- CD-R/RW*
- MP3*

* Depending on the types or the writing method of the medium some discs can not be played.

- Some DVD-R/RW, DVD+R/RW, or CD-R/RW discs made on personal computers, or on DVD recorders may not be played back properly due to the factors such as scratches, dirt or special properties of the disc.
- Discs made on personal computers may not be played back properly due to the different environment or the settings of the application you use. We recommend always to use the standardized, rightly formatted discs. (Please contact the sales agency for more detail).

This player conforms to the NTSC color system. You cannot play discs recorded in other color systems such as PAL or SECAM.

- Some discs include region codes as shown below.



- The number inside the symbol refers to a region of the world, and a disc encoded in a specific region format can only be played back on TV/DVD with the same region code.

The following discs cannot be played back on this TV/DVD.

- DVD with region codes other than 1 or ALL.
- DVD-ROM
- DVD-RAM (Never play back, otherwise malfunction may result.)
- CD-ROM
- VSD
- CDV (Only plays back the audio part.)
- CD-G (Only plays back the sound.)
- CD-I (Never play back, otherwise malfunction may result.)
- SACD
- Photo CD (Never play back, otherwise malfunction may result.)
- Video CD (Never play back, otherwise malfunction may result.)

Any other discs without compatibility indications.

DISC TYPES

[DVD]

Data on a DVD is divided into sections called "titles", and then into subsections called "chapters", each of which is given a title or chapter number. Playback conditions are preset on some DVD video discs, and these playback conditions take priority over user operations on this player. If a function you selected does not run as desired, refer to the manual accompanying the disc.

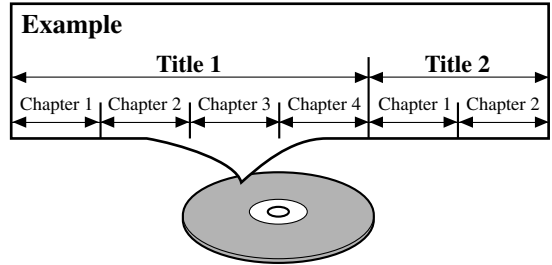

[AUDIO CD]

Data on an audio CD is divided into sections called "tracks", each of which is given a track number.

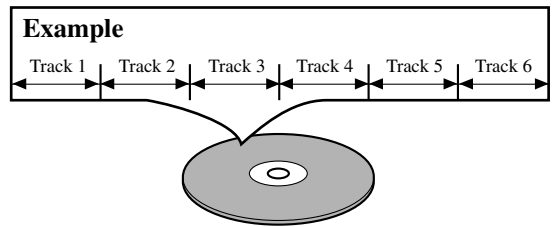

[MP3]

Data on an MP3 is divided into sections called "groups", and then into subsections called "tracks", each of which is given a group or track number.

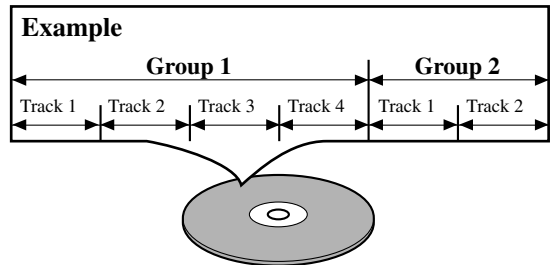

PLAYING A DISC

BASIC PLAYBACK

DVD-V CD

Getting started

- Turn on the power of amplifier and any other components, if necessary.

1 Press POWER.

- The power will turn on.

2 Press OPEN/CLOSE to open disc loading tray.

3 Place the chosen disc in the tray, with the label facing up.

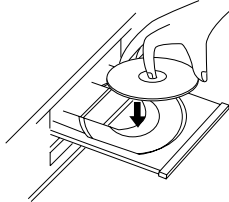

4 Press PLAY.

- The tray will close automatically, and playback will then start from the first chapter or track of the disc. If the playback does not start automatically, press PLAY.
- When you playback the DVD which a title menu is recorded, it may appear on the screen. In this case, refer to "TITLE MENU".

5 Press STOP to stop playback.

NOTES

- When the DVD mode has been switched to the TV mode, the DVD mode shuts down first and then TV picture and sound appears in about 4 seconds. Similarly, when POWER is pressed to turn off in the DVD mode, this mode shuts down first and then the TV/DVD's power is turned off.
- A "prohibited icon" may appear at the top-right on the TV screen during operation, warning that a prohibited operation has been encountered by the DVD or the disc.
- With DVDs that use titles for playback program signals, playback may start from the second title, or it may skip these titles.
- During the playback of a two layered disc, pictures may stop for a moment. This happens when the 1st layer switches to the 2nd layer. This is not a malfunction.

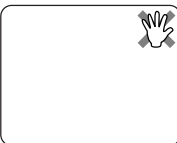

GENERAL FEATURES

DVD may contain menus to navigate the disc and access special features. Press appropriate numerical key or use Arrow (▼/▲/▶/◀) to highlight your selection in the DVD main menu and press ENTER to confirm.

NOTES

- Select DVD mode by pressing SELECT on the remote control. Then, press PLAY or OPEN/CLOSE before you operate the DVD functions.
- Unless stated, all operations described are based on remote control use. Some operations can be carried out using the menu bar on the TV screen.

DISC MENU

DVD-V

1 Press DISC MENU.

- The DVD main menu will appear.

2 If the feature is not available, symbol may appear on the TV screen.

3 If disc menu is available on the disc, audio language, subtitle options, chapters for the title and other options will appear for selection.

4 Press Arrow (▼/▲/▶/◀) to select an item, and ENTER to confirm selection.

TITLE MENU

DVD-V

1 Press TITLE.

- The title menu will appear.

2 If the feature is not available, symbol may appear on the TV screen.

3 Press Arrow (▼/▲/▶/◀) to select an item, and ENTER to confirm selection.

CALLING UP A MENU SCREEN DURING PLAYBACK

For DVD-Vs

- Press DISC MENU to call up the DVD menu.
- Press TITLE to call up the title menu.

NOTE

- Contents of menus and corresponding menu operations may vary between discs. Refer to the manual accompanying the disc for details.

RESUME

DVD-V CD

- 1 During playback, press STOP.
 - Resume message will appear on the TV screen.
- 2 Press PLAY, playback will resume from the point at which playback was stopped.
 - To cancel resume, press STOP twice.
 - If turn off the TV/DVD, resume function will be cancelled.

PAUSE

DVD-V CD

- 1 During playback, press PAUSE.
 - Playback will pause and sound will be muted.
- 2 To continue playback, press PLAY.

STEP BY STEP PLAYBACK

DVD-V

- 1 During playback, press PAUSE.
 - Playback will pause and sound will be muted.
- 2 The disc goes forward by one frame each time PAUSE is pressed.
- 3 To exit step by step playback, press PLAY.

FAST FORWARD/REVERSE SEARCH

DVD-V CD MP3

- 1 During playback, press FWD ►► or REV ◀◀ repeatedly to select the required forward or reverse speed: x2, x8, x50, x100.
 - For audio CDs, the speed is fixed at x16.
 - For MP3, the speed is fixed at x8.
- 2 To return to normal playback, press PLAY.

Note for using buttons on the main unit:

During playback, press and hold down the SKIP ►►/SEARCH ►► or SKIP ◀◀/SEARCH ◀◀ on the TV/DVD for a few seconds to begin Search in x2 speed. Press and hold down again to change speed to x8. Repeat this procedure to change to x50 and x100.

SLOW FORWARD / SLOW REVERSE

DVD-V

- 1 During playback, press PAUSE.
- 2 Press FWD ►► or REV ◀◀.
- 3 Press FWD ►► or REV ◀◀ repeatedly to select the required speed: 1/16, 1/8, 1/2 of the normal playback.
- 4 To return to normal playback, press PLAY.

Note for using buttons on the main unit:

Press PAUSE, then, press and hold down the SKIP ►►/SEARCH ►► or SKIP ◀◀/SEARCH ◀◀ on the TV/DVD for a few seconds to begin Search in 1/16 speed of the normal playback. Press and hold down again to change speed to 1/8. Repeat this procedure to change to 1/2.

ZOOM

DVD-V

The Zoom function allows you to enlarge the video image and to pan through the enlarged image.

- 1 Press ZOOM during playback.
 - Playback will continue.
- 2 Press ZOOM repeatedly to select the required zoom factor: ZOOM1, ZOOM2, ZOOM3, or OFF.
- 3 Use the Arrow (▲/▼/◀/►) to move the zoomed picture across the screen.
- 4 To exit zoom mode, press ZOOM to OFF.

NOTES

- Zooming function does not work while disc menu is shown.
- Zooming function is not available on some discs.

SEARCH FUNCTION

TRACK SEARCH

CD

There are three ways to begin playback on an Audio CD at a specific Track.

Using Number on the remote control

1 Press Number to enter the desired Track number.

- Playback will start at the selected track.
- For single digit tracks (1-9), press a single number (eg. track 3, press 3).
- To play track 26, press +10, 2, 6.

Using SEARCH MODE

1 Press SEARCH MODE.

- The track search display appears.

2 Within 30 seconds, select a desired track number using Number on the remote control.

- For single digits press 0 first.
- Playback will start at the selected track.

Using SKIP ◀◀ ▶▶

During playback, press SKIP ▶▶ to move the next track. Press it repeatedly to skip subsequent tracks. Press SKIP ◀◀ to go back to beginning of the current track. Press it repeatedly to go to the previous tracks.

- If SKIP is pressed while the playback is paused, the playback will be paused again after skipping to the next track.

NOTE

- SKIP ◀◀ ▶▶ are not available when playback is stopped.

TITLE / CHAPTER SEARCH

DVD-V

1 Press SEARCH MODE once for the Chapter search, twice for the Title search during playback.

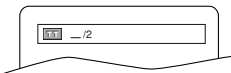

2 Enter the desired chapter/title number using Number on the remote control.

- Playback will start at the selected Chapter or Track.
- Press CLEAR to erase the incorrect input.
- For single digits press 0 first.

TIME SEARCH

DVD-V

CD

1 During playback, press SEARCH MODE three times (CD: twice) to display the Time Search on the TV screen.

2 Within 30 seconds, enter a desired disc time using Number on the remote control.

- Playback will start at the specified time.
- Press CLEAR to erase the incorrect input.

MARKER SETUP SCREEN

DVD-V

CD

Use markers to memorise your favorite places on a disc.

1 Press SEARCH MODE four times (CD: three times) during playback.

- The display screen and Markers will appear on the TV screen.

2 Press Arrow (◀/▶) to select 1, 2, 3, 4, 5, 6, 7, 8, 9, or 10 and ensure that "- : - : -" appears in the display.

3 When reaches the desired point, press ENTER.

- The Title or Track and elapsed playing time will appear in the TV screen.

4 To return to the Marker later, press SEARCH MODE four times (CD: three times) during playback and Arrow (◀/▶) to choose the desired marker, then press ENTER.

NOTES

- Opening the disc tray or turning off the power or select AC at step 2 and press ENTER will erase all Markers.
- To clear a marker, using Arrow (◀/▶), position the cursor on to the marker number to be cleared and press CLEAR.
- You can mark up to 10 points.

5 Press SEARCH MODE or RETURN to exit.

SPECIAL PLAYBACK FUNCTION

REPEAT

REPEAT is available only during playback.

REPEAT TITLE / CHAPTER

DVD-V

To activate the repeat function, press REPEAT during playback.

- The repeat mode changes as described below every time you press the button.

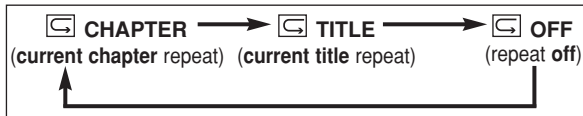

NOTES

- Repeat Title/Chapter is not available with some scenes.
- The REPEAT setting will be cleared when moving to other title or chapter.

REPEAT TRACK

CD

To activate the repeat function, press REPEAT during playback.

- The repeat mode changes as described below every time you press the button.



NOTES

- Repeat setting will be cleared when moving to other track.
- Repeat playback does not function during repeat A-B playback.

REPEAT A-B

DVD-V

CD

1 Press REPEAT A-B at your chosen starting point.

- A- appears briefly on the TV screen.

2 Press REPEAT A-B again at your chosen end point.

- A-B appears briefly on the TV screen, and the repeat sequence begins.

3 To exit the sequence, press REPEAT A-B.

NOTES

- The repeat A-B section can only be set within the current title (for DVDs), or current track (for audio CDs).
- Repeat A-B is not available with some scenes in DVD.
- To cancel the A point which was set, press CLEAR.
- Repeat A-B playback does not function during title, chapter, track or all repeat playback.

PROGRAM

CD

You may determine the order in which tracks will play.

1 In stop mode, press MODE.

- The PROGRAM screen will appear.

2 Press ▲ or ▼ to select a track, then press ENTER.

- Press CLEAR to erase the most recently entered program.

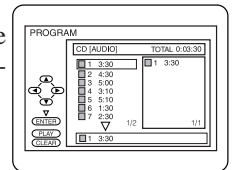

3 Repeat step 2 until you have selected all the tracks you want to play in the program.

4 Press PLAY to play the programmed tracks.

NOTES

- While the program is being played back, the STOP works as follows.
- Press STOP once and then PLAY again, playback will restart from the point where STOP was pressed. (Program continued)
- Press STOP twice and then PLAY again, playback will restart from the track in the usual way. (Program cleared)
- Up to 99 programs can be entered.
- If you like to repeat the current track in the program, press REPEAT repeatedly until TRACK appears during playback. If you like to repeat the entire program press REPEAT repeatedly until ALL appears during playback.

RANDOM PLAYBACK

CD

This shuffles the playing order of tracks instead of playback in the sequence.

1 In stop mode, press MODE twice.

- RANDOM screen appears.

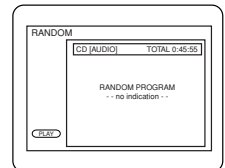

2 Press PLAY to start random playback.

NOTE

- If you like to repeat the current track in the random selection, press REPEAT repeatedly until TRACK appears during playback. If you like to repeat the entire random selection press REPEAT repeatedly until ALL appears during playback.

PLAYING A MP3 DISC

MP3 PLAYBACK

MP3

When a CD with MP3 files is in the TV/DVD, the MP3 menu will appear on the TV screen in stop mode.

1 In stop mode, press Arrow (▲/▼) to select the desired group track.

- If a group is selected, press ► or ENTER to go on to the track selection screen. Press Arrow (▲/▼) to choose a track, then press ENTER.
- If a track is selected, press ENTER to start playing tracks. Starting from the one you've just chosen the subsequent tracks will be played.
- Choose FIRST PLAY to start playback from the beginning of the listed tracks.
- Press TITLE to return to the first item.

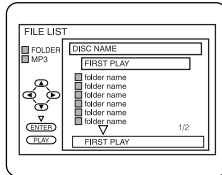

2 Press STOP to stop playback.

NOTES

- Folders are known as Groups; files are known as Tracks.
- MP3 files are accompanied by  icon.
- Maximum of 255 folders can be recognized.
- Maximum of 256 files can be recognized.
- Up to 8 hierarchies can be created.

This player recommends the use of files recorded at the below specifications:

- Sampling frequency: 44.1kHz or 48kHz
- Constant bit rate: 112kbps ~ 320kbps.

TRACK SELECTION

MP3

- 1** Press SEARCH MODE during playback.
 - The FILE LIST will appear.

2 Select a desired track using Arrow (▲/▼/◀/▶).

- Press ► when you want to go to the next hierarchy.
- Press ◀ when you want to go back to the previous hierarchy.

3 Press PLAY to start playback.

NOTES

- Press SEARCH MODE to exit.
- Some selections may take a while to be recognized.

PROGRAM

MP3

This feature allows you to program an MP3 disc to play in a desired sequence.

- 1** In stop mode, press MODE.
 - The PROGRAM screen will appear.

2 Select a desired track using Arrow (▲/▼/◀/▶). Then, press ENTER.

- Press ► when you want to go to the next hierarchy.
- Press ◀ when you want to go back to the previous hierarchy.
- Press CLEAR to erase the most recently entered program.

3 Repeat step 2 until you have selected all the Tracks you want to play in the program.

4 Press PLAY to start programmed playback.

RANDOM PLAYBACK

MP3

- 1** In stop mode, press MODE twice.
 - RANDOM screen appears.

2 Press PLAY to start random playback.

CHANGING THE SETTINGS

SUBTITLE LANGUAGE

DVD-V

The DVD allows you to select a language for subtitles during DVD disc (if available) playback.

- 1 Press **SUBTITLE** during playback.
- 2 Press **SUBTITLE** repeatedly to select your desired subtitle language.
 - The subtitle language will be displayed on the display bar at the top of the screen.
- 3 To turn off subtitles, press **SUBTITLE** repeatedly until **OFF** appears.

NOTES

- Some discs allow audio language setting/subtitle language setting on the disc menu. (Operation varies between discs, so refer to the manual accompanying the disc.)
- If the desired language is not shown after pressing **SUBTITLE** several times, the disc does not have subtitles in that language.
- If you choose a Language that has a 3 letter language code, the code will be displayed every time you change the Subtitle language setting. If you choose any other languages, '---' will be displayed instead. (Refer to page 26.)

AUDIO LANGUAGE

DVD-V

The TV/DVD allows you to select a language during DVD disc (if multi language available) playback.

- 1 Press **AUDIO** during playback.
- 2 Press **AUDIO** repeatedly to select your desired language.

NOTE

- Pressing **AUDIO** may not work on some DVDs with multiple audio languages (e.g. DVDs which allow audio language setting on the disc menu).

STEREO SOUND MODE

CD

- 1 Press **AUDIO** repeatedly during playback to select between **STEREO**, **L-CH** or **R-CH**.

- **STEREO** - both right and left channels are active (stereo)
L-CH - only left channel is active
R-CH - only right channel is active

NOTE

- If the Virtual Surround setting is **ON**, the sound mode will be fixed to **STEREO**, and can not be changed.

CAMERA ANGLE

DVD-V

Some DVD discs contain scenes which have been shot simultaneously from various angles. You can change the camera angle when the () icon appears on the screen.

- 1 Press **ANGLE** during playback.
 - The selected angle will be displayed on the display bar at the top of the screen.
- 2 Press **ANGLE** repeatedly to select your desired angle.

BLACK LEVEL SETTING

DVD-V

Adjust the Black Level Settings to make the black parts of the picture brighter.

- 1 Press **MODE** during playback.

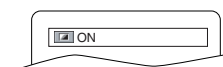

- 2 Press **ENTER** to switch **ON/OFF**.

ON: Makes the dark parts brighter.

OFF: Shows the original picture as recorded.

- 3 Press **MODE** twice or **RETURN** to exit.

VIRTUAL SURROUND

DVD-V

CD

MP3

You can enjoy stereophonic visual space on your existing stereo system.

- 1 Press **MODE** twice (**CD/MP3**: once) during playback.

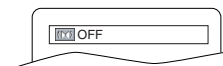

- 2 Press **ENTER** to set it 1 (Natural effect) or 2 (Emphasized effect) or **OFF**.

- 3 Press **MODE** or **RETURN** to exit.

NOTE (for CD play only)

- Virtual Surround will not be effective if the sound mode is set to something other than **STEREO**.

THE ON-SCREEN INFORMATION

DVD-V

CD

MP3

You can check the information about the current disc by pressing DISPLAY on the remote control.

For DVD-Vs

1 Press DISPLAY during playback to show current Chapter.

- The elapsed and remaining playing time of the current chapter will be displayed.

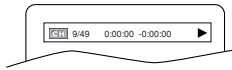

2 Press DISPLAY again to show current Title.

- The elapsed and remaining playing time of the current title will be displayed.

3 Press DISPLAY again.

- The BIT RATE and the current repeat setting will be displayed.
- If you are playing a dual layered disc, the layer number will also be displayed (L0: Layer 0 is playing. L1: Layer 1 is playing).

4 Press DISPLAY again to exit the display.

For audio CDs

1 Press DISPLAY during playback to show the current Track.

- The elapsed and remaining playing time of the current track will be displayed.

2 Press DISPLAY again to show current Total Track.

- The elapsed and remaining playing time of the current total track will be displayed.

3 Press DISPLAY again to exit the display.

For MP3

1 Press DISPLAY during playback.

- The name of the file currently in play will be displayed.

2 Press DISPLAY again to show the track number, the repeat status, and the playback status at the top of the screen.

-  will be displayed when repeat play has been selected.

 T - indicates Track repeat

 G - indicates Group (folder) repeat

 A - indicates Disc repeat

3 Press DISPLAY again to exit the display.

CHANGING THE DVD SETUP ITEMS

LANGUAGE SETTING

DVD-V

Language options are not available with some discs.

1 Press **SETUP** twice in **STOP** mode so that the **DVD SETUP** menu appears.

- If the menu does not appear, press **PLAY**, **STOP**, then **SETUP** twice.

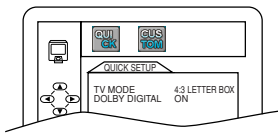

2 Press **▶** to select **CUSTOM**, then press **ENTER**.

- **CUSTOM** mode will appear.

3 Press **Arrow (◀/▶)** to select **LANGUAGE**, then press **ENTER** to confirm.

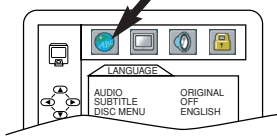

4 Press **Arrow (▲/▼)** to select the next items, then press **ENTER**.

AUDIO:

- Sets the audio language.

SUBTITLE:

- Sets the subtitle language.

DISC MENU:

- Sets the language for DVD menu.

5 Press **Arrow (▲/▼)** to select a setting, then press **ENTER**.

- If **OTHER** is selected on the **AUDIO**, **SUBTITLE** or **DISC MENU** screen, press four-digit number to enter the code for the desired language. (Refer to the language code list below.)
- Only the languages supported by the disc can be selected.

6 Press **SETUP** to exit.

NOTE

- Language Setting for Audio and Subtitle is not available with some discs. Then use the **AUDIO** and the **SUBTITLE** button. Details are on page 24.

TO CHANGE THE ON-SCREEN MENUS

You can access the **TV SETUP** menu by pressing **SETUP** from the **DVD** mode. Refer to “Selecting the Language” on page 15 to changing the on-screen menus.

- In case of selecting from the **DVD** mode, you cannot select “**CHANNEL SET UP**” menu.

Language	Code	Language	Code
A-B		L-N	
Abkhazian	4748	Laothian	5861
Afar	4747	Latin	5847
Afrikaans	4752	Latvian;Lettish	5868
Albanian	6563	Lingala	5860
Amharic	4759	Lithuanian	5866
Arabic	4764	Macedonian	5957
Armenian	5471	Malagasy	5953
Assamese	4765	Malay	5965
Aymara	4771	Malayalam	5958
Azerbaijani	4772	Maltese	5966
Bashkir	4847	Maori	5955
Basque	5167	Marathi	5964
Bengali;Bangla	4860	Moldavian	5961
Bhutani	5072	Mongolian	5960
Bihari	4854	Nauru	6047
Bislama	4855	Nepali	6051
Breton	4864	Norwegian [NOR]	6061
Bulgarian	4853	O-R	
Burmese	5971	Occitan	6149
Byelorussian	4851	Oriya	6164
C-E		Oromo(Afan)	6159
Cambodian	5759	Panjabi	6247
Catalan	4947	Pashto;Pushto	6265
Chinese [CHI]	7254	Persian	5247
Corsican	4961	Polish	6258
Croatian	5464	Portuguese [POR]	6266
Czech	4965	Quechua	6367
Danish [DAN]	5047	Rhaeto-Romance	6459
Dutch [DUT]	6058	Romanian [RUM]	6461
English [ENG]	5160	Russian [RUS]	6467
Esperanto	5161	S	
Estonian	5166	Samoan	6559
F-H		Sangho	6553
Faroese	5261	Sanskrit	6547
Fiji	5256	Scots Gaelic	5350
Finnish [FIN]	5255	Serbian	6564
French [FRE]	5264	Serbo-Croatian	6554
Frisian	5271	Sesotho	6566
Galician	5358	Setswana	6660
Georgian	5747	Shona	6560
German [GER]	5051	Sindhi	6550
Greek [GRE]	5158	Singhalese	6555
Greenlandic	5758	Siswat	6565
Guarani	5360	Slovak	6557
Gujarati	5367	Slovenian	6558
Hausa	5447	Somali	6561
Hebrew	5569	Spanish [SPA]	5165
Hindi	5455	Sundanese	6567
Hungarian [HUN]	5467	Swahili	6569
I-K		Swedish [SWE]	6568
Icelandic [ICE]	5565	T	
Indonesian	5560	Tagalog	6658
Interlingua	5547	Tajik	6653
Interlingue	5551	Tamil	6647
Inupiak	5557	Tatar	6666
Irish [IRI]	5347	Telugu	6651
Italian [ITA]	5566	Thai	6654
Japanese [JPN]	5647	Tibetan	4861
Javanese	5669	Tigrinya	6655
Kannada	5760	Tonga	6661
Kashmiri	5765	Tsonga	6665
Kazakh	5757	Turkish [TUR]	6664
Kinyarwanda	6469	Turkmen	6657
Kirghiz	5771	Twi	6669
Kirundi	6460	U-Z	
Korean [KOR]	5761	Ukrainian	6757
Kurdish	5767	Urdu	6764
		Uzbek	6772
		Vietnamese	6855
		Volapuk	6861
		Welsh	4971
		Wolof	6961
		Xhosa	7054
		Yiddish	5655
		Yoruba	7161
		Zulu	7267

If you choose a Language that has a 3 letter language code, the code will be displayed every time you change the Audio or Subtitle language setting on page 24. If you choose any other languages, ‘---’ will be displayed instead. (3 letter language code is written in bracket.)

DISPLAY SETTING

DVD-V

You can change certain aspects of the DVD display screens and on-screen messages on the TV screen.

1 Press SETUP twice in STOP mode so that the DVD SETUP menu appears.

- If the menu does not appear, press PLAY, STOP, then SETUP twice.

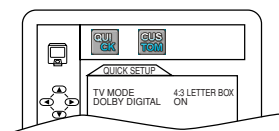

2 Press ► to select CUSTOM, then press ENTER.

- CUSTOM mode will appear.

3 Press Arrow (◀/▶) to select DISPLAY, then press ENTER to confirm.

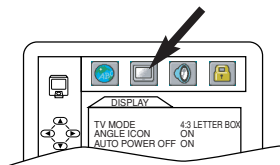

4 Press Arrow (▲/▼) to select the below items, then press ENTER.

TV MODE: **QUICK**

- Press Arrow (▲/▼) for an item selection, then press ENTER.
- Select 4:3 LETTER BOX for a black bars appears on top and bottom of the screen.
- Select 4:3 PAN & SCAN for a full height picture with both sides trimmed.
- The default setting is 4:3 LETTER BOX.

ANGLE ICON:

- Press ENTER repeatedly to turn Angle icon ON or OFF.
- The default setting is ON.

AUTO POWER OFF:

- Press ENTER repeatedly to turn Auto Power off ON or OFF.
- The default setting is ON and it will turn the TV/DVD to off automatically after 15 minutes of no use.

5 Press SETUP to exit.

AUDIO SETTINGS

Choose the appropriate Audio settings for your equipment as it only affect during the playback of DVD discs.

1 Press SETUP twice in STOP mode so that the DVD SETUP menu appears.

- If the menu does not appear, press PLAY, STOP, then SETUP twice.

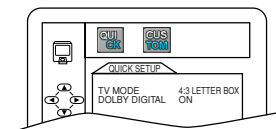

2 Press ► to select CUSTOM, then press ENTER.

- CUSTOM mode will appear.

3 Press Arrow (◀/▶) to select AUDIO, then press ENTER to confirm.

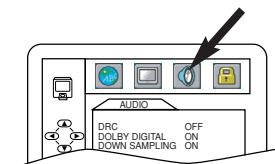

4 Press Arrow (▲/▼) to select the below items, then press ENTER.

DRC (Dynamic Range Control):

- To compress the range of sound volume.
- The default setting is OFF.

DOLBY DIGITAL: QUICK

Set to On when the unit is connected to a Dolby Digital Decoder.

(ON: Output by Dolby Digital)

(OFF: Convert the Dolby Digital to PCM (2 channel stereo))

- The default setting is ON.

DOWN SAMPLING:

- Set to ON when outputting in 48 kHz.
- The default setting is ON.

When playing disc with copyright Protection

- If you select OFF, copyright protection will be activated and sound will be down sampled at 48kHz.

5 Press SETUP to exit.

PARENTAL CONTROL

DVD-V

CONTROL LEVELS

- **ALL**
All parental lock is cancelled.
- **Level 8**
DVD software of any grade (adult/general/children) can be played back.
- **Levels 7 to 2**
Only DVD software intended for general use and children can be played back.
- **Level 1**
Only DVD software intended for children can be played back, with those intended for adult and general use prohibited.

IF YOU FORGET THE PASSWORD

- 1 Press 4, 7, 3, 7 at step 4. Then enter your new password.
 - Password will be cleared and parental level will be set to ALL.
- 2 Proceed the above Steps 5-7 again.

Parental Control limits the disc viewing that exceed your settings. (with a password or playback will stop.) This feature allows you to prevent discs with alternative scenes from being played by your children.

PARENTAL LEVEL

Parental Level allows you to set the rating level of your DVD discs. Playback will stop if the disc's ratings exceed the level you set.

1 Press **SETUP** twice in **STOP** mode so that the **QUICK SETUP** menu appears.

- If the menu does not appear, press **PLAY**, **STOP**, then **SETUP** twice.

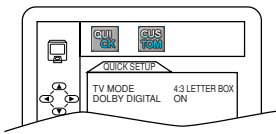

2 Press **▶** to select **CUSTOM**, then press **ENTER**.

3 Press Arrow (**◀▶**) to select **PARENTAL**, then press **ENTER**.

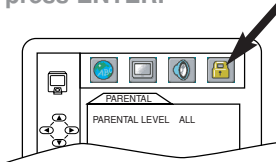

4 Enter your four-digit password then press **ENTER**.

5 Press Arrow (**▲▼**) to select **PARENTAL LEVEL**, then press **ENTER**.

6 Press Arrow (**▲▼**) to select the desired level.

7 Press **SETUP** to exit

NOTES

- When doing this for the first time, enter any 4 digits. (except for 4737) That number will be used as the password from the second time onward.
- To change the password, press Arrow (**▲▼**) to select **CHANGE** at step 5, then press **ENTER**. Enter the four-digit password, then press **ENTER**.
- With some DVDs, it may be difficult to find if they are compatible with parental lock. Be sure to check if the parental lock function operates in the way that you have set.
- Record the password in case you forget it.

TROUBLESHOOTING GUIDE

If the TV/DVD does not perform properly when operated as instructed in this Owner's Manual, check the player, consulting the following checklist.

Problem	Corrective Action
No power.	<ul style="list-style-type: none"> • Make sure the power plug is connected to an AC outlet. • Make sure the power is turned on.
The TV/DVD does not respond to the remote control.	<ul style="list-style-type: none"> • Check if the power plug is connected to an AC outlet. • Check the batteries in the remote control. • Aim the remote control directly at the remote sensor. If necessary, remove all the obstacles between the sensor and the remote. • You have to be within 23 feet of the TV/DVD. • Check if the correct mode is selected. If not switch the mode by pressing SELECT on the remote control, whichever you need.

TV Mode

Problem	Corrective Action
No Picture or Sound	<ul style="list-style-type: none"> • Try a new channel, if OK, then possible station trouble. • Make sure the power is turned on. • Press SELECT on the remote control to select TV mode. Then try other TV feature. • Is antenna connected to terminal on the back of the set? • If outside antenna is being used, check for broken wire.
Bars On Screen	<ul style="list-style-type: none"> • If outside antenna is being used, check for broken wire. • Check for local interference.
Picture Distorted or Blurred	<ul style="list-style-type: none"> • Try a new channel, if OK, then possible station trouble. • If outside antenna is being used, check for broken wire.
Picture Rolls Vertically Lines or Streaks in Picture	<ul style="list-style-type: none"> • Try a new channel, if OK, then possible station trouble. • If outside antenna is being used, check for broken wire. • Check for local interference.
No Color	<ul style="list-style-type: none"> • Try a new channel, if OK, then possible station trouble. • Is antenna connected to terminal on the back of the set? • If outside antenna is being used, check for broken wire. • Adjust COLOR control.
Poor Reception on Some Channels Ghosts in Picture	<ul style="list-style-type: none"> • Try a new channel, if OK, then possible station trouble. • Is antenna connected to terminal on the back of the set? • If outside antenna is being used, check for broken wire. • Check for local interference.
Weak Picture	<ul style="list-style-type: none"> • Try a new channel, if OK, then possible station trouble. • Is antenna connected to terminal on the back of the set? • If outside antenna is being used, check for broken wire. • Adjust CONTRAST & BRIGHT control.
Sound OK, Picture Poor	<ul style="list-style-type: none"> • Try a new channel, if OK, then possible station trouble. • Is antenna connected to terminal on the back of the set? • If outside antenna is being used, check for broken wire. • Check for local interference. • Adjust CONTRAST & BRIGHT control.
Picture OK, Sound Poor	<ul style="list-style-type: none"> • Try a new channel, if OK, then possible station trouble. • Check for local interference.
Different color marks on screen.	<ul style="list-style-type: none"> • Magnetism from nearby appliances and geomagnetism might affect the color of the TV picture. Move the TV/DVD away from the appliances, the TV/DVD can repair itself automatically. If you want to repair immediately, unplug the TV/DVD power cord, then plug it in again 30 minutes or so later.

DVD Mode

Problem	Corrective Action
No picture.	<ul style="list-style-type: none">• Connect the video cables firmly.• Insert a correct video disc that plays on this TV/DVD.• Press SELECT on the remote control to select DVD mode. Next, press PLAY or OPEN/CLOSE. Then, try other DVD feature.
Disc cannot be played.	<ul style="list-style-type: none">• Insert the disc.• Clean the disc.• Place the disc correctly, with the label side up.• Cancel the parental lock or change the control level.
No sound.	<ul style="list-style-type: none">• Connect the audio cables firmly.• Turn the power of the audio component on.• Correct the audio output settings.• Correct the input settings on the audio component.
No DTS audio is output.	<ul style="list-style-type: none">• This TV/DVD does not support DTS audio. This is not a malfunction.
Distorted picture.	<ul style="list-style-type: none">• There are some cases where pictures may be slightly distorted, which are not a sign of a malfunction.• Although pictures may stop for a moment, this is not a malfunction.
Audio or subtitle language does not match the set up	<ul style="list-style-type: none">• The selected language is not available for audio or subtitles on the DVD. This is not a malfunction
The camera angle cannot be changed	<ul style="list-style-type: none">• The DVD does not contain sequences recorded from different camera angles. This is not a malfunction
Audio or subtitle language cannot be changed	<ul style="list-style-type: none">• The DVD does not contain audio source or subtitles in the selected language. This is not a malfunction.
“Prohibited icon” appears on the screen, prohibiting an operation	<ul style="list-style-type: none">• That operation is prohibited by the player or the disc. This is not a malfunction.
CD sound dropout No CD reproduction DVD picture dropout DVD picture freeze DVD picture in mosaic No DVD reproduction	<ul style="list-style-type: none">• Scratched disc. Replace the disc with unscratched one.

NOTES:

- Some functions are not available in specific modes, but this is not a malfunction. Read the description in this Owner’s Manual for details on correct operations.
- Playback from a desired track and random playback are not available during program playback.

MAINTENANCE

CABINET CLEANING

- Wipe the front panel and other exterior surfaces of the TV/DVD with a soft cloth immersed in luke-warm water and wrung dry.
- Never use a solvent or alcohol. Do not spray insecticide liquid near the TV/DVD. Such chemicals may cause damage and discoloration to the exposed surfaces.

SERVICING

- Should your TV/DVD become inoperative, do not try to correct the problem by yourself. There are no user-serviceable parts inside. Turn off, unplug the power cord, and take the unit to our Authorized Service Center.

IF THE LASER OPTICAL PICKUP UNIT IS DIRTY

- If the player still does not perform properly when it is operated while referring to the relevant sections and to "TROUBLESHOOTING GUIDE" in this Owner's Manual, the laser optical pickup unit may be dirty. Consult your dealer or an Authorized Service Center for inspection and cleaning of the laser optical pickup unit.

DISC HANDLING

- Use discs which have the following logos on them. (Optical audio digital discs.)



- Handle the discs so that fingerprints and dust do not adhere to the surfaces of the discs.

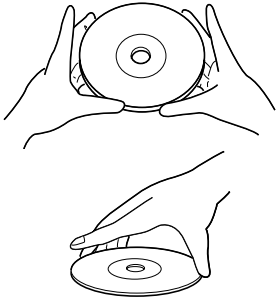

- Always store the disc in its protective case when it is not used.

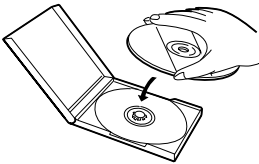

- To clean-off, use a soft cloth.
- Do not use a hard cloth since this will mar the disc.
- Wipe the disc in a straight line from center to edge.
- Never wipe with a circular motion.
- Do not use detergent or abrasive cleaning agents.

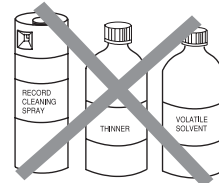
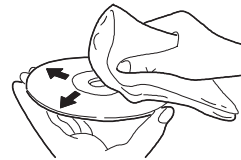

SPECIFICATIONS

GENERAL SPECIFICATIONS

TV

CRT :	9 inch in-line gun, 90° deflection tube
Television system:	NTSC-M TV Standard
Closed caption system:	§15.119/FCC
Channel coverage:	
VHF:	2 ~ 13
UHF:	14 ~ 69
CATV:	2 ~13, A ~ W, W+1 ~ W+84, A-5 ~ A-1, 5A
Tuning System:	181 channel frequency synthesized tuning system
Channel access:	Direct access keyboard, programmable scan and up/down

DVD

Discs:	DVD video, Audio CD
Output signal format:	NTSC color
Frequency response (output jack)	
DVD (linear sound):	20 Hz to 22 kHz (sample rate: 48 kHz) 20 Hz to 44 kHz (sample rate: 96 kHz)
CD:	20 Hz to 20 kHz
Signal-to-noise ratio (S/N ratio)(output jack)	
CD:	100 dB (EIAJ)
Dynamic range (output jack)	
DVD (linear sound):	85 dB
CD:	84 dB (EIAJ)
Total distortion factor	
CD:	0.07% (EIAJ)
Wow and flutter:	Below the measurement limitation (+/-0.001% W PEAK) (EIAJ)

ELECTRICAL SPECIFICATIONS

Sound output: 2 speakers, 1W, 8 ohm

OTHER SPECIFICATIONS

Terminals	
Antenna input:	VHF/UHF/CATV 75 ohm unbalanced (F-type)
Video input:	RCA connector × 1
Audio L/R input:	RCA connector × 2
Headphone:	1/8" stereo (3.5 mm)
Coaxial digital audio output (only DVD):	One pin jack, 500m Vpp (75 ohm)
Analog audio L/R output:	RCA connector × 2
Remote control:	Digital encoded infrared light system
Operating temperature:	5°C to 40°C (41°F~104°F)
Power requirement :	AC 120V/60Hz DC 13.2V
Power consumption : (Maximum)	AC 55W / DC 60W
Dimensions:	H:12-1/4" (311mm) W:10-7/8" (276mm) D:12-1/2" (318mm)
Weight:	17.6 lbs (8.0 kg)

- Designs and specifications are subject to change without notice.
- If there is a discrepancy between languages, the default language will be English.

**DURABRAND
Limited
WARRANTY**

WAL-MART warrants this product to be free from manufacturing defects, in material and workmanship under normal use and conditions for a designated period from date of original purchase in Canada. For a WARRANTY period of

18 MONTHS

Should service be necessary under this warranty for any reason due to manufacturing defect during the warranty period, Wal-Mart Canada will repair or replace (at its discretion) the defective merchandise at no charge.

THIS UNIT CAN BE REPAIRED AND OR REPLACED BY WAL-MART CANADA SERVICE

NOTE: This warranty is void if the product is:

- (a) Damaged through negligence, misuse, abuse, or accident.
- (b) Used in a commercial application or rentals.
- (c) Modified or repaired by anyone other than Wal-Mart Canada.
- (d) Damage caused by improper connection to other equipment.
- (e) If the original proof of purchase cannot be supplied.

NOTE: This warranty does not cover:

- (a) Damage to the tape or tape cartridge (if applicable).
- (b) Cleaning of video heads (if applicable).
- (c) Damage occurred or costs incurred in the shipping of the product to Wal-Mart Canada.
- (d) Ordinary adjustments to the product which can be performed by customer as outlined in the owner's manual.
- (e) Signal reception problems caused by external antenna, cable systems or interference.
- (f) Incompatibility due to the change in TV/CATV broadcast systems after the product was sold.

THIS WARRANTY IS NON-TRANSFERABLE AND APPLIES ONLY TO THE ORIGINAL PURCHASER AND DOES NOT EXTEND TO SUBSEQUENT OWNERS OF THE PRODUCT, ANY APPLICABLE IMPLIED WARRANTIES, INCLUDING THE WARRANTY OF MERCHANTABILITY, ARE LIMITED IN DURATION TO A PERIOD OF THE EXPRESSED WARRANTY AS PROVIDED HEREIN BEGINNING WITH THE DATE OF ORIGINAL PURCHASE AT RETAIL AND NO WARRANTIES, WHETHER EXPRESSED OR IMPLIED, SHALL APPLY TO THIS PRODUCT THEREAFTER.

UNDER NO CIRCUMSTANCES SHALL WAL-MART CANADA BE LIABLE FOR ANY LOSS, DIRECT, INDIRECT, INCIDENTAL, SPECIAL, OR CONSEQUENTIAL DAMAGE ARISING OUT OF, OR IN CONNECTION WITH THE USE OF THIS PRODUCT.

WAL-MART CANADA Inc.
1940 Argentia Road
Mississauga, Ontario
L3R 2Z5
Canada

MANUEL DE L'UTILISATEUR

 **DURABRAND**

APPAREIL DE TÉLÉ/DVD COULEUR DE 9 POUCES

DCC0903D

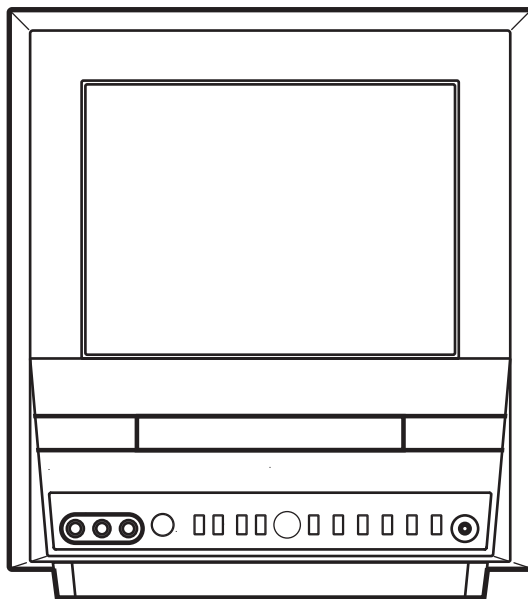

 En tant que partenaire de
ENERGY STAR®, notre
société a conclu que ce produit
répond aux normes d'économie
énergétique de ENERGY STAR®.
ENERGY STAR® est une marque
déposée aux Etats Unis.

**Ce manuel de l'utilisateur est
imprimé sur papier recyclé.**

AVERTISSEMENT: AFIN DE RÉDUIRE LES RISQUES D'INCENDIE OU D'ÉLECTROCUTION, N'EXPOSEZ CET APPAREIL NI À LA PLUIE NI À L'HUMIDITÉ.



PRUDENCE

**INTERDIT D'OUVRIE,
RISQUE D'ÉLECTROCUTION**



PRUDENCE: N'ENLEVEZ PAS LE CAPOT (OU LE DOS) AFIN DE RÉDUIRE LES RISQUES D'ÉLECTROCUTION. NE CONTIENT AUCUN ÉLÉMENT SUSCEPTIBLE D'ÊTRE RÉPARÉ PAR L'UTILISATEUR. FAITES EFFECTUER LES RÉPARATIONS PAR DU PERSONNEL QUALIFIÉ.



CE SYMBOLE INDIQUE UN RISQUE D'ÉLECTROCUTION DÙ À LA TENSION DANGEREUSE À L'INTÉRIEUR DE CETTE UNITÉ.



CE SYMBOLE INDIQUE QUE DES INSTRUCTIONS IMPORTANTES SUR L'ENTRETIEN ET LE FONCTIONNEMENT SE TROUVENT SUR LA DOCUMENTATION QUI ACCOMPAGNE CET APPAREIL.

Les indications de prudence se trouvent à l'arrière du boîtier.

MESURES DE SÉCURITÉ IMPORTANTES

- Lisez les instructions-** Veuillez lire toutes les instructions relatives à la sécurité et au fonctionnement avant d'utiliser l'appareil.
- Conservez les instructions-** Veuillez conserver les instructions relatives à la sécurité et à l'entretien afin de pouvoir les consulter par la suite.
- Respectez les avertissements-** Veuillez respecter les avertissements qui se trouvent sur l'appareil et dans le mode d'emploi.
- Suivez les instructions-** Veuillez suivre toutes les instructions relatives à l'utilisation et au fonctionnement..
- Nettoyage-** Débranchez cet appareil de TÉLÉ/DVD de la prise murale avant de le nettoyer. N'utilisez aucun produit de nettoyage liquide ou en bombe. Servez-vous d'un chiffon humide pour effectuer le nettoyage.
EXCEPTION: Si l'appareil doit fonctionner de façon ininterrompue et si, pour une raison précise, comme le risque de perte de code d'accès d'un convertisseur CATV, l'utilisateur ne peut pas le débrancher pour le nettoyer ou pour une toute autre raison, les instructions de nettoyage ne demandent pas au point 5 de débrancher l'appareil.
- Accessoires-** N'utilisez que des accessoires recommandés par le fabricant de cet appareil de TÉLÉ/DVD afin de ne pas provoquer d'accidents.
- Eau et humidité-** N'utilisez pas cet appareil de TÉLÉ/DVD à proximité de l'eau, par exemple près d'une baignoire, d'un lavabo, d'un évier, d'une lessiveuse, dans une cave humide, près d'une piscine, etc..
- Supports-** Ne placez pas cet appareil de TÉLÉ/DVD sur une table roulante, un piétement, un trépied ou une étagère instable. L'appareil de TÉLÉ/DVD pourrait tomber et blesser grièvement quelqu'un ou s'endommager. N'utilisez que la table roulante, le piétement, le trépied ou l'étagère recommandé/e par le fabricant, ou vendu/e avec l'appareil de TÉLÉ/DVD. Montez l'appareil en suivant les instructions du fabricant à l'aide des dispositifs de fixation recommandés par le fabricant. Si l'appareil se trouve sur une table roulante, déplacez-le tout avec prudence. Les arrêts brusques, l'excès de force et les irrégularités du sol risquent de faire basculer la table roulante et l'appareil.
- Ventilation-** Les fentes et les ouvertures du boîtier, à l'arrière ou dans le fond, servent à la ventilation et à garantir le fonctionnement fiable de l'appareil de TÉLÉ/DVD en le protégeant de la surchauffe ; il est interdit de boucher ou de couvrir ces ouvertures. Ne bouchiez jamais ces ouvertures en plaçant l'appareil de TÉLÉ/DVD sur un lit, un canapé, un tapis, ou une surface similaire. Ne placez jamais cet appareil de TÉLÉ/DVD à proximité ou au-dessus d'un radiateur ou d'un registre de chaleur. Ne placez jamais cet appareil de TÉLÉ/DVD dans un meuble encastrable comme une bibliothèque ou une étagère à moins qu'il n'y ait une ventilation suffisante et que les instructions du fabricant ne soient respectées.
- Sources d'alimentation-** Ne faites fonctionner cet appareil de TÉLÉ/DVD que sur la source d'alimentation indiquée sur l'étiquette. Si vous avez des doutes sur le type d'alimentation électrique de votre maison, consultez votre revendeur ou votre distributeur d'électricité. Pour les appareils de TÉLÉ/DVD fonctionnant sur piles, ou sur d'autres sources d'alimentation, consultez le mode d'emploi.
- Mise à la terre ou polarisation-** Cet appareil de TÉLÉ/DVD est équipé d'une fiche de courant alternatif polarisé (une fiche ayant un plot plus large que les autres). Cette fiche ne s'enfile dans la prise murale que d'une seule façon. C'est un dispositif de sécurité. Si vous n'arrivez pas à introduire la fiche complètement dans la prise, essayez dans l'autre sens. Si la fiche ne s'adapte toujours pas, adressez-vous à votre électricien pour faire remplacer votre prise qui est obsolète. Respectez le dispositif de sécurité de la prise polarisée.

PORTABLE CART WARNING
AVERTISSEMENT POUR UNE
TABLE ROULANTE PORTATIVE



S3126A

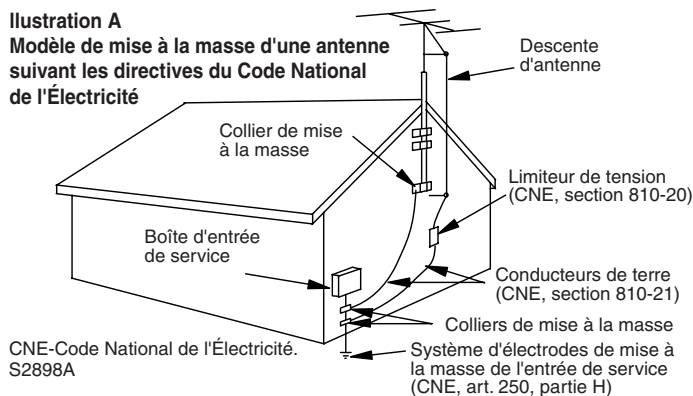

12. Protection du câble d'alimentation- Gainez les câbles d'alimentation électrique afin d'éviter de les écraser ou de les pincer en plaçant des objets au-dessus, en faisant très attention, en particulier au niveau des prises, aux prolongateurs et à la sortie des câbles de l'appareil.

13. Mise à la terre de l'antenne extérieure- Si une antenne extérieure ou un réseau câblé est connecté sur l'appareil de TÉLÉ/DVD, vérifiez si l'antenne ou le réseau câblé est mis à la terre afin de protéger les organes intérieurs des poussées momentanées de tension. L'article 810 du Code électrique national, ANSI/NFPA No. 70, donne les informations nécessaires sur la mise à la terre du mât et de la structure de support, sur la mise à la terre de l'entrée de courant sur l'unité de décharge de l'antenne, sur la dimension des conducteurs de mise à la terre, sur l'emplacement de l'unité de décharge de l'antenne, sur la connexion sur les électrodes de mise à la terre et sur les caractéristiques de l'électrode de mise à la terre. (Fig. A)

14. Foudre- Pour mieux protéger ce récepteur de TÉLÉ/DVD contre la foudre, ou si vous devez le laisser longtemps sans surveillance ou sans l'utiliser, débranchez la prise de courant et déconnectez l'antenne ou le réseau câblé. Vous éviterez ainsi que l'appareil de TÉLÉ/DVD ne soit endommagé par la foudre ou les poussées momentanées de tension.

15. Lignes électriques- L'antenne extérieure ne doit pas se trouver à proximité de lignes électriques aériennes, d'autres circuits d'éclairages ou électriques ou dans un endroit d'où elle pourrait tomber sur ces lignes et ou sur ces circuits. Lorsque vous installez une antenne extérieure faites très attention à ne pas toucher les lignes et les circuits électriques car vous pourriez être foudroyé.

16. Surcharge- Ne surchargez pas les prises et les rallonges pour éviter de provoquer un incendie ou une électrocution.

17. Pénétration de liquide ou d'objet- Ne faites jamais pénétrer d'objet, quel qu'il soit, dans l'appareil de TÉLÉ/DVD à travers les ouvertures car il pourraient toucher ses pièces sous tension ou causer des courts-circuits susceptibles de provoquer un incendie ou une électrocution. Ne versez jamais de liquide, quel qu'il soit, sur l'appareil de TÉLÉ/DVD.

18. Réparations- N'essayez pas de réparer vous-même cet appareil de TÉLÉ/DVD car en ouvrant ou en ôtant les capots vous vous exposeriez à une tension élevée ou à d'autres dangers. Faites effectuer les réparations par du personnel qualifié.

19. Dégâts nécessitant réparation- Débranchez cet appareil de TÉLÉ/DVD de la prise murale et faites-le réparer par du personnel qualifié dans les conditions suivantes :

- Lorsque le câble d'alimentation est effiloché ou la prise abîmée.
- En cas de versement de liquide ou de chute d'objet sur l'appareil de TÉLÉ/DVD.
- Si l'appareil de TÉLÉ/DVD a été exposé à la pluie ou à l'eau.
- Si l'appareil de TÉLÉ/DVD ne fonctionne pas normalement si vous suivez le mode d'emploi. Ne réglez que les commandes indiquées par le mode d'emploi ; le réglage erroné des autres commandes risque d'endommager l'appareil et de demander l'intervention coûteuse d'un technicien spécialisé pour rétablir le bon fonctionnement de l'appareil de TÉLÉ/DVD.
- Si l'appareil de TÉLÉ/DVD est tombé ou qu'il est endommagé.
- Lorsque l'appareil de TÉLÉ/DVD manifeste un changement de performance important, il a besoin d'être réparé.

20. Pièces de rechange- Si des pièces de rechange sont nécessaires vérifiez si le technicien a utilisé les pièces de rechange indiquées par le fabricant, ayant les mêmes caractéristiques que les pièces originales. Les remplacements non autorisés peuvent provoquer un incendie, une électrocution, des blessures ou d'autres accidents.

21. Contrôle de sécurité- Au terme de toutes les interventions (entretien ou réparation) effectuées sur cet appareil de TÉLÉ/DVD, demandez au technicien d'effectuer les contrôles de sécurité de routine pour vérifier si l'appareil de TÉLÉ/DVD fonctionne correctement.

22. Chaleur- Cet appareil de TÉLÉ/DVD doit être placé loin de toute source de chaleur, comme les radiateurs, les registres de chaleur, les poêles, ou de tout autre appareil produisant de la chaleur (y compris les amplificateurs).

PRÉCAUTIONS

INFORMATIONS IMPORTANTES SUR LE COPYRIGHT

Il est strictement de copier, diffuser, publier ou louer les disques sans autorisation.

AVERTISSEMENT du FCC- Cet appareil peut créer ou utiliser des fréquences radio. Toute modification apportée à cet appareil est susceptible de causer des interférences dangereuses à moins d'être expressément autorisée par le mode d'emploi. L'utilisateur risque de perdre le droit d'utiliser cet appareil s'il effectue une modification non autorisée.

INTERFÉRENCES TÉLÉ-RADIO

Cet appareil a été essayé et déclaré conforme aux prescriptions sur les dispositifs numériques de Classe B, conformément à la Partie 15 du règlement du FCC. Ces prescriptions ont pour but de protéger correctement les installations domestiques contre les interférences dangereuses. Cet appareil crée, utilise et peut émettre un rayonnement causé par la fréquence radioélectrique et, à moins d'être installé et utilisé conformément aux instructions, il peut en outre causer des interférences en mesure de gêner les communications radio.

Cependant, il est impossible de garantir que des interférences ne se produisent sur certaines installations. Si cet appareil cause des interférences qui gênent la réception télé ou radio, vérifiables en allumant et en éteignant le récepteur, l'utilisateur peut résoudre le problème en appliquant l'une des mesures suivantes :

- 1) Réorienter ou replacer l'antenne de réception.
- 2) Augmenter la distance entre l'appareil et le récepteur.
- 3) Brancher l'appareil sur une prise d'un circuit différent de celui sur lequel le récepteur est branché.
- 4) S'adresser au revendeur ou à un technicien radio/télé qualifié.

SÉCURITÉ DU LASER

Cet appareil utilise un laser. Seul un technicien qualifié est autorisé à enlever le capot pour réparer ce dispositif, car il risque de blesser les yeux.

PRUDENCE: EN EFFECTUANT DES CONTRÔLES OU DES RÉGLAGES OU EN UTILISANT DES PROCÉDURES AUTRES QUE CEUX/CELLES INDIQUÉS/EÉS ICI VOUS RISQUEZ DE VOUS EXPOSER À UN RAYONNEMENT DANGEREUX..

PRUDENCE: RAYONNEMENT LASER VISIBLE ET INVISIBLE EN CAS D'OUVERTURE ET D'ENLÈVEMENT DU VERROUILLAGE. NE STATIONNEZ PAS DANS LE FAISCEAU LASER.

EMPLACEMENT: À L'INTÉRIEUR, PRÈS DU MÉCANISME DU PLATEAU.

Cet appareil numérique de Classe B est conforme à la norme canadienne ICES-003.

ATTENTION: POUR ÉVITER LES CHOC ÉLECTRIQUES, INTRODUIRE LA LAME LA PLUS LARGE DE LA FICHE DANS LA BORNE CORRESPONDANTE DE LA PRISE ET POUSSER JUSQU'AU FOND.

REMARQUE SUR LE RECYCLAGE

Cet article est emballé dans du matériel recyclable qui peut être réutilisé. Veuillez vous débarrasser de l'emballage conformément au règlement local sur le recyclage.

Ne jetez pas les piles et ne les brûlez pas ; débarrassez-vous des piles conformément au règlement local sur les déchets chimiques.

Le numéro de série de cet article se trouve au dos de l'appareil. Aucun autre appareil de TÉLÉ/DVD n'a le même numéro de série que le vôtre. Rappelez-vous ce numéro ainsi que les autres informations vitales et conservez ce manuel comme preuve d'achat ; vous faciliterez ainsi l'identification de votre appareil en cas de vol. Les numéros de série ne sont pas archivés.

Date de l'achat	
Revendeur	
Adresse du revendeur	
N° de téléphone du revendeur	
N° de modèle	
N° de série	

EMPLACEMENT

Pour que votre appareil de TÉLÉ/DVD fonctionne de façon satisfaisante et sûre, rappelez-vous ce qui suit lorsque vous choisissez où l'installer:

- Protégez-le de la lumière solaire directe et éloignez-le des sources de chaleur intense.
- Évitez les endroits poussiéreux ou humides.
- Évitez les endroits insuffisamment ventilés, afin de dissiper correctement la chaleur. Ne bouchiez pas les trous d'aération en haut et en bas de l'appareil. Ne placez pas l'appareil sur un tapis pour ne pas boucher les trous d'aération.
- Installez l'appareil à l'horizontale.
- Évitez les endroits sujets à de fortes vibrations.
- Ne placez pas l'appareil de TÉLÉ/DVD près de champs magnétiques forts.
- Évitez de transporter l'appareil de TÉLÉ/DVD entre deux endroits ayant des températures très différentes.





POUR ÉVITER LES RISQUES D'ÉLECTROCUTION ET D'INCENDIE

- Ne touchez pas le câble d'alimentation électrique avec les mains humides.
- Ne tirez pas sur le câble d'alimentation électrique pour débrancher l'appareil d'une prise de C.A. Saisissez-le par la fiche.
- Si vous renversez par erreur de l'eau sur l'appareil, débranchez-le immédiatement et apportez-le au service après-vente pour le faire réparer.
- N'introduisez pas ni doigts ni objets dans le plateau de l'appareil de TÉLÉ/DVD.
- Ne placez aucun objet directement au-dessus de l'appareil.

AVERTISSEMENT

Des condensats peuvent se produire à l'intérieur de l'appareil si vous transportez l'appareil d'un endroit froid dans un endroit chaud, lorsque vous chauffez une pièce froide ou en cas de forte humidité. Si vous effectuez la lecture d'un DVD dans un appareil de TÉLÉ/DVD humide vous risquez d'endommager le DVD et l'appareil de TÉLÉ/DVD. Par conséquent si des condensats se forment à l'intérieur de l'appareil **COUPEZ** le courant et laissez l'appareil sécher pendant au moins 2 heures.

ACCESSOIRES FOURNIS

• Télécommande (PIÈCE N°:NE207UD)	
• 2 piles AA	
• Antenne intérieure (PIÈCE N°.: 0EMN00723 ou 0EMN01183)	
• Adaptateur correspondant (300 ohm - 75 ohm) (PIÈCE N° : 1813641 ou 1780258 ou UCPGANTPK004)	
• Câble pour batterie de voiture (PIÈCE N° : WPC0202GA001 ou WPC0202HHH01)	

SYMBOLES UTILISÉS DANS CE MANUEL

Les symboles suivants qui apparaissent au-dessous de certains titres et remarques de ce manuel ont les significations suivantes

TV

: Décrit le fonctionnement de la télé (en mode télé).

DVD-V

: Décrit la lecture des disques DVD (en mode DVD).

CD

: Décrit la lecture des cédés musicaux (en mode DVD).

MP3

: Décrit la lecture des disques MP3 (en mode DVD).

QUICK

: Décrit les éléments à configurer avec le mode QUICK (en mode DVD).

TABLE DES MATIÈRES

■ MESURES DE SÉCURITÉ IMPORTANTES	2	■ FONCTION RECHERCHE	21
■ PRÉCAUTIONS	4	RECHERCHE DE PISTE	21
■ CARACTÉRISTIQUES	7	RECHERCHE PAR TITRE/ CHAPITRE	21
■ POSTE DE COMMANDE ET FONCTIONS	8	RECHERCHE HORAIRE	21
MISE EN PLACE DES PILES	9	ECRAN DE CONFIGURATION DU MARQUEUR	21
■ PRÉPARATION À L'USAGE	10	■ FONCTION DE LECTURE SPÉCIALE	22
CONNEXIONS ANTENNE/CÂBLE	10	RÉPÉTER	22
ANTENNE INTÉRIEURE	10	PROGRAMME	22
CONNEXION SUR DES JACKS D'ENTRÉE EXTÉRIEURS	11	LECTURE ALÉATOIRE	22
CONNEXION SUR UN SYSTÈME STÉRÉO	12	■ LECTURE D'UN MP3	23
CONNEXION SUR UN AMPLIFICATEUR ÉQUIPÉ DE JACKS D'ENTRÉE NUMÉRIQUES, MAGNÉTOPHONE MD OU MAGNÉTOPHONE AUDIONUMÉRIQUE À TÊTE ROTATIVE (uniquement pour le DVD).	12	LECTURE D'UN MP3	23
CONNEXION D'UN DÉCODEUR DOLBY DIGITAL (pour DVD)	13	SÉLECTION DE LA PISTE	23
■ SECTION TÉLÉ		PROGRAMME	23
■ CONFIGURATION POUR L'USAGE	14	LECTURE ALÉATOIRE	23
CHAÎNE CONFIGURÉE POUR LA PREMIÈRE FOIS	14	■ MODIFICATION DE LA CONFIGURATION	24
SUPPRESSION (OU AJOUT) D'UNE CHAÎNE	14	LANGUE DU SOUS-TITRAGE	24
RECONFIGURATION DE CHAÎNE	15	LANGUE SON	24
SÉLECTION DE LA LANGUE	15	MODE STÉRÉO	24
■ FONCTIONNEMENT DE LA TÉLÉ	16	ANGLE DE LA CAMÉRA	24
POUR REGARDER UN PROGRAMME DE TÉLÉ	16	RÉGLAGES DU NIVEAU DU NOIR	24
DÉMAGNÉTISATION	16	QUADRIPHONIE VIRTUELLE	24
REGLAGÉ DE L'IMAGE	16	■ INFORMATIONS À L'ÉCRAN	25
SLEEP TIMER	17	■ MODIFICATION DES ÉLÉMENTS DE CONFIGURATION DU DVD	26
■ SECTION DVD		CONFIGURATION DE LA LANGUE	26
■ À PROPOS DES DISQUES	18	RÉGLAGE DE L'AFFICHAGE	27
DISQUES POUVANT ÊTRE JOUÉS	18	RÉGLAGES SON	27
TYPES DE DISQUES	18	CONTRÔLE PARENTAL	28
■ LECTURE D'UN DISQUE	19	■ GUIDE DE RECHERCHE DES PANNES	29
LECTURE DE BASE	19	■ ENTRETIEN	30
CARACTÉRISTIQUES GÉNÉRALES	19	MANIPULATION DES DISQUES	31
DISC MENU	19	■ CARACTÉRISTIQUES	31
TITLE MENU	19	■ WARRANTY	Couverture de dos
REPRISE	20		
PAUSE	20		
LECTURE PAS-À-PAS	20		
RECHERCHE RAPIDE AVANT/ARRIÈRE	20		
AVANCE LENTE/ REcul LENT	20		
ZOOM	20		

CARACTÉRISTIQUES

Mode Télé

- **Récepteur synthétiseur à fréquence PLL avec 181 chaînes sélectionnables et rappel direct des stations**

(Un convertisseur peut être nécessaire pour visualiser les chaînes câblées brouillées.)

- **Télécommande à infrarouges**
- **Affichage à l'écran du menu en trois langues sélectionnables: anglais, espagnol ou français.**
- **Minuterie de veille**
La fonction minuterie de veille vous permet de couper automatiquement le courant, après un certain délai, sans appuyer sur la touche POWER.
- **Fonction de coupure automatique**
Si pendant 15 minutes il n'y a ni signal provenant de l'antenne ni opération, la télé s'éteint d'elle-même automatiquement.

Mode DVD

- **Dolby Digital**
Ce lecteur supporte le Dolby Digital ayant 5.1 chaînes lorsqu'il est branché sur un décodeur Dolby Digital.
- **Lecture fixe/rapide/ralenti/pas à pas**
Plusieurs modes de lecture sont disponibles y compris images fixes, avant/arrière rapide, ralenti et pas à pas.
- **Lecture aléatoire des cédés musicaux et MP3**
Ce lecteur peut bouleverser l'ordre des pistes et les lire en ordre aléatoire
- **Lecture d'un programme de cédés musicaux et MP3**
Vous pouvez programmer l'ordre des pistes pour les lire dans l'ordre voulu.
- **Menus des DVD dans la langue voulue**
Vous pouvez afficher les menus des DVD dans la langue de votre choix, si cette option est disponible sur le DVD.
- **Fonctions économiseur d'écran/coupure automatique**
Le programme économiseur d'écran démarre si aucun signal ne parvient au lecteur pendant cinq minutes en mode stop. Lorsque le programme économiseur d'écran est activé depuis 15 minutes, le courant est coupé automatiquement.
- **Sous-titrage dans la langue voulue**
Vous pouvez choisir la langue de votre choix pour afficher le sous-titrage, si cette langue est disponible sur ce disque.
- **Sélection d'un angle de la caméra**
Vous pouvez choisir l'angle de caméra voulu si le disque contient des séquence tournées avec des angles différents.
- **Choix de la langue son et du mode son**
Vous pouvez choisir la langue son et le mode son, si plusieurs langues et modes sont disponibles sur le disque.
- **Verrouillage parental**
Vous pouvez configurer le niveau de contrôle pour interdire aux enfants la lecture des disques non indiqués.
- **Détection automatique des disques**
Ce lecteur détecte automatiquement si le disque placé sur le plateau est un DVD, un cédé musical ou un MP3.
- **Affichage à l'écran**
Vous pouvez afficher les informations sur le mode de fonctionnement en cours sur l'écran de télé afin de confirmer éventuellement les fonctions activées (comme la lecture programmée) sur l'écran à l'aide de la télécommande.
- **Recherche**
Recherche par chapitre/titre/piste/horaire
- **Répéter**
Le chapitre/ Le titre/ La piste / Le groupe/ Tout/ A-B
- **Zoom**
Possibilité d'afficher l'écran agrandi.
- **Marqueur**
Permet de rappeler la partie indiquée par l'utilisateur.
- **Reprendre la lecture**
L'utilisateur peut reprendre la lecture à partir de l'endroit où elle avait été interrompue.
- **Quadriphonie virtuelle**
- **Indication du débit binaire**
- **DRC (commande de débit dynamique)**
Permet de contrôler l'intensité sonore.

POSTE DE COMMANDE ET FONCTIONS

PANNEAU DE COMMANDE [Fig. 1]

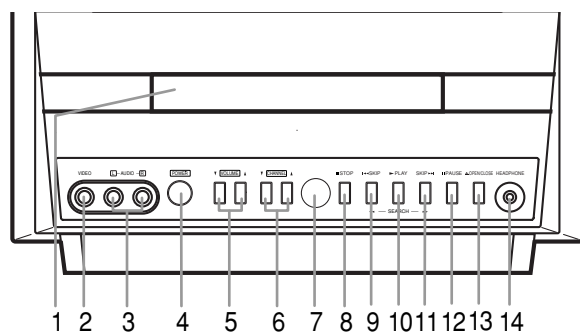

VUE ARRIÈRE TÉLÉ/DVD [Fig. 3]

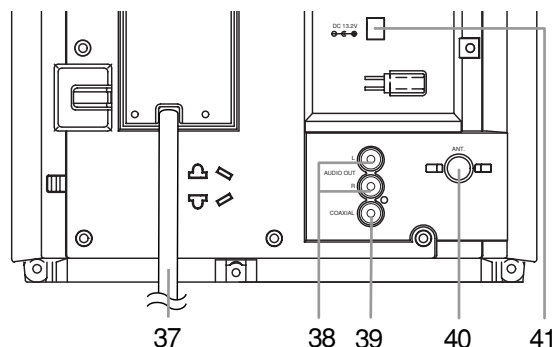

TÉLÉCOMMANDE [Fig. 2]

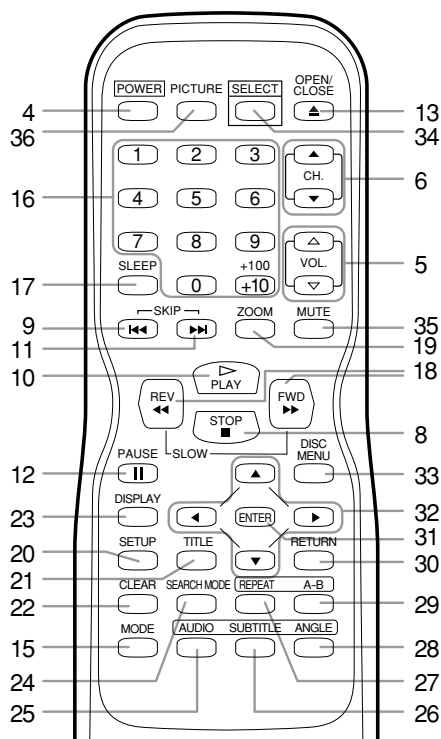

1. Plateau

2. Jack d'entrée VIDÉO [page 11]

Pour brancher le jack de sortie vidéo d'une caméra vidéo ou d'un magnétoscope.

3. Jacks d'entrée SON G/D [page 11]

Pour brancher les jacks de sortie son d'une caméra vidéo ou d'un magnétoscope.

4. Touche POWER [page 14]

Appuyez dessus pour allumer ou éteindre l'appareil.

5. Touches VOLUME ▲/▼ (VOL. ▲/▼)

Appuyez dessus pour régler le volume du DVD et de la TÉLÉ.

6. Touches CHANNEL ▲/▼ (CH.▲/▼) [page 14]

Appuyez dessus pour sélectionner la chaîne mémorisée. Appuyez dessus pour passer du mode DVD au mode TÉLÉ.

7. Fenêtre capteur à distance

8. Touche STOP [page 19]

Arrête le disque.

9. Touche SKIP◀◀ [page 21]

Effectue la lecture à partir du début de la piste ou du chapitre en cours.

Touche SEARCH (REV) ◀◀ Button (panneau de commande) [page 20]

Pendant la lecture ou en mode pause, appuyez sur la touche sans la lâcher pendant quelques secondes pour modifier la vitesse de lecture arrière.

10. Touche PLAY [page 19]

Démarre la lecture du contenu d'un disque. Appuyez dessus pour passer du mode TÉLÉ au mode DVD.

11. Touche SKIP▶▶ [page 21]

Effectue la lecture à partir du début de la piste ou du chapitre suivant.

Touche SEARCH (FWD) ▶▶ (Front Panel) [page 20]

Pendant la lecture ou en mode pause, appuyez sur la touche sans la lâcher pendant quelques secondes pour modifier la vitesse de lecture avant.

12. Touche PAUSE [page 20]

Interrompt la marche du disque en cours.

13. Touche OPEN/CLOSE [page 19]

Appuyez dessus pour introduire ou sortir les disques du plateau.

14. Jack CASQUE D'ÉCOUTE

Pour brancher le casque d'écoute (non fourni) pour l'écoute individuelle.

15. Touche MODE [pages 22-24]

Active le mode lecture du programme ou lecture aléatoire lors de la lecture de cédés ou de MP3.

16. Touche numérique

Mode Télé: [page 14]

Tapez deux chiffres pour accéder directement à la chaîne voulue.

Rappelez-vous d'appuyer sur "0" devant les numéros de chaîne à un seul chiffre.

Touche +100 -

Appuyez dessus pour sélectionner les chaînes câblées ayant un nombre égal ou supérieur à 100.

Mode DVD [page 21]

Appuyez dessus pour saisir le numéro voulu.

Touche +10 -

Appuyez dessus pour sélectionner les numéros égaux ou supérieurs à 10.

17. Touche SLEEP [page 17]

Appuyez sur la touche SLEEP pour afficher la minuterie de veille et démarrer la fonction. Vous pouvez définir le délai de coupure automatique à l'aide du nombre de pressions exercées sur cette touche. (0, 30, 60, 90, ou 120 minutes)

18. Touche REV ◀◀ [page 20]

Appuyez dessus pour visualiser l'image DVD en mouvement arrière rapide. Appuyez sur la touche PAUSE, puis sur cette touche pour commencer la lecture au ralenti. Appuyez plusieurs fois sur cette touche pour changer la vitesse arrière du ralenti.

Touche FWD ▶▶ [page 20]

Appuyez dessus pour faire avancer le disque rapidement. Appuyez sur la touche PAUSE, puis sur cette touche pour commencer la lecture au ralenti. Appuyez plusieurs fois sur cette touche pour changer la vitesse avant du ralenti.

19. Touche ZOOM [page 20]

Elargit l'image pour remplir tout l'écran.

20. Touche SETUP [pages 14, 26-28]

Appuyez dessus pour entrer ou sortir du menu TÉLÉ ou du mode de configuration DVD.

21. Touche TITLE [page 19]

Affiche le menu des titres.

22. Touche CLEAR [pages 21-23]

Remet à zéro une configuration.

23. Touche DISPLAY

Mode Télé:

Appuyez dessus pour afficher le numéro de la chaîne sur l'écran. Si vous appuyez encore dessus, le numéro de la chaîne disparaît.

Mode DVD: [page 25]

Affiche l'état réel sur l'écran de télé pour effectuer les contrôles.

24. Touche SEARCH MODE [page 21]

Appuyez dessus pour localiser un endroit voulu.

25. Touche AUDIO [page 24]

Appuyez dessus pour sélectionner la langue son ou le mode son voulu.

26. Touche SUBTITLE [page 24]

Appuyez dessus pour sélectionner la langue voulue pour le sous-titrage.

27. Touche REPEAT [page 22]

Répète la lecture du disque, du titre, du chapitre ou de la piste en cours.

28. Touche ANGLE [page 24]

Appuyez dessus pour modifier l'angle de la caméra pour voir la séquence à partir d'un autre angle.

29. REPEAT A-B [page 22]

Répète la lecture d'une partie sélectionnée.

30. Touche RETURN [page 24]

Revient à l'opération précédente.

31. Touche ENTER [pages 14, 19]

Appuyez dessus pour accepter une configuration.

32. Touches directionnelles

Mode Télé : [page 14]

Appuyez dessus pour sélectionner un mode de configuration sur le menu affiché sur l'écran de télé.

Appuyez dessus pour effectuer une sélection ou un réglage à partir d'un menu particulier.

Mode DVD: [page 19]

Pour effectuer les réglages tout en regardant l'affichage sur l'écran de télé.

33. Touche DISC MENU [page 19]

Affiche les menus du DVD.

34. Touche SELECT [pages 11, 19]

Appuyez dessus pour passer au mode TÉLÉ, au mode entrée extérieure ou au mode DVD.

REMARQUE : Lorsque vous sélectionnez le mode DVD avec cette touche, appuyez d'abord sur la touche PLAY ou sur la touche OPEN/CLOSE. Autrement, les fonctionnalités DVD ne fonctionnent pas.

35. Touche MUTE

Appuyez sur la touche MUTE pour couper le son du programme de télé. (l'affichage du volume passe de BLEU CLAIR à ROUGE CLAIR) Appuyez encore sur la touche MUTE, sur la touche VOL, sur la touche △ ou sur la touche ▽ pour rétablir le son.

36. Touche PICTURE [page 16]

Appuyez dessus pour accéder au mode réglage de l'image.

37. Câble d'alimentation électrique

A brancher sur une prise de C.A. ordinaire (120V/60Hz).

REMARQUE:

Enlevez le câble d'alimentation électrique du crochet pour éviter de casser un fil avant de le brancher sur une prise de C.A.

38. Jack de sortie son G/D

A brancher sur l'entrée son analogique d'un amplificateur extérieur ou d'un décodeur.

39. Jack de sortie son numérique COAXIALE (uniquement son DVD)

A brancher sur l'entrée son numérique d'un amplificateur extérieur ou d'un décodeur.

40. Jack entrée ANT.

A brancher sur une antenne, un réseau câblé ou un système satellite.

41. Jack C.C. 13,2 V

A brancher sur le câble pour batterie de voiture.

MISE EN PLACE DES PILES

- 1) Ouvrez le couvercle du compartiment des piles de la télécommande en poussant dessus dans le sens de la flèche.
- 2) Placez deux piles stylo "AA" dans le compartiment des piles en respectant leurs polarités (+/-).
- 3) Refermez le couvercle.



REMARQUES

- N'utilisez pas ensemble des piles alcalines et des piles au manganèse.
- Ne mélangez pas les piles neuves et les vieilles piles.

PRÉPARATION À L'USAGE

CONNEXIONS ANTENNE/CÂBLE

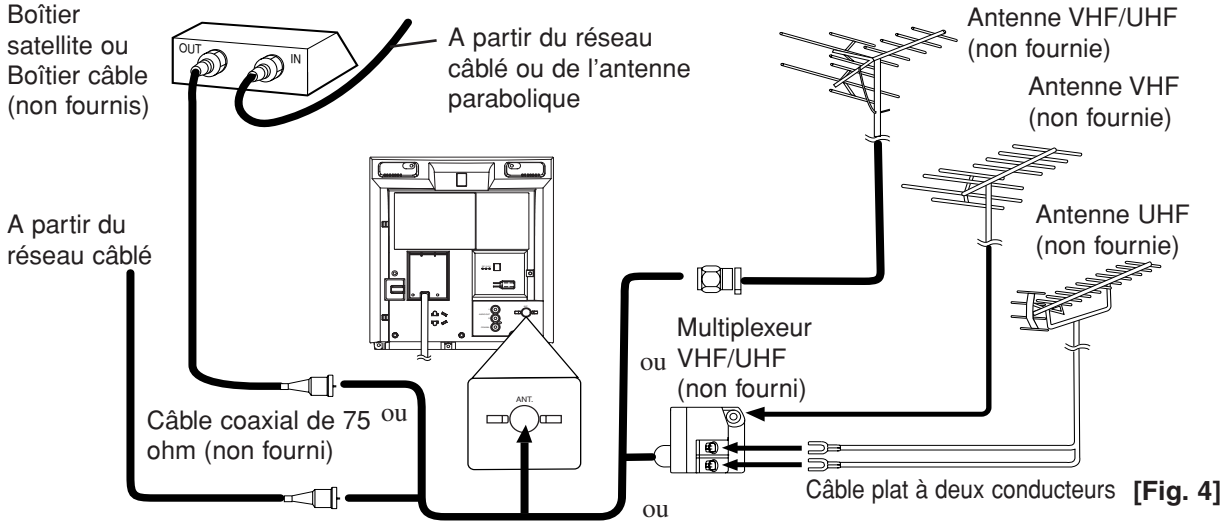

Remarque pour les installateurs de télécâble :

Nous tenons à rappeler à l'attention des installateurs de télécâble l'article 820-40 du NEC qui prescrit les lignes directrices pour effectuer une mise à la terre correcte et qui prescrit en particulier que la mise à la masse du câble doit être branchée sur le système de mise à la terre de l'immeuble près du point d'entrée du câble.

REMARQUE :

Avant de brancher l'antenne sur le jack entrée ANT de l'appareil de TÉLÉ/DVD, contrôlez si la broche n'est pas pliée. Si elle est pliée, redressez-la de la façon illustrée, puis branchez-la dans le jack d'entrée ANT de l'appareil de TÉLÉ/DVD.

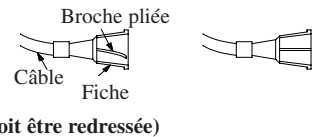

ANTENNE COMBINÉE VHF/UHF

Une antenne VHF UHF de 75 ohm peut être branchée sur la borne ANT.

ANTENNES SÉPARÉES VHF/UHF

Dans certains endroits vous devez utiliser une antenne extérieure.

CÂBLE SANS CONVERTISSEUR/DÉSEMBROUILLEUR

Utilisez cette connexion si votre réseau câblé se connecte directement sur votre appareil de TÉLÉ/DVD sans convertisseur. Utilisez la télécommande de l'appareil TÉLÉ/DVD pour sélectionner les chaînes.

CÂBLE AVEC CONVERTISSEUR/DÉSEMBROUILLEUR OU BOÎTIER SATELLITE

Si votre service câblé vous fournit un convertisseur ou si vous utilisez un système par satellite, vous pouvez utiliser la connexion de base illustrée ici. Effectuez la sélection de la chaîne avec le convertisseur ou le boîtier satellite. Cela veut dire que vous ne pouvez pas changer de chaîne avec la télécommande TÉLÉ/DVD.

POUR VISUALISER UNE CHAÎNE BROUILLÉE/DÉSEMBROUILLÉE

1. Configurez le sélecteur de chaîne TÉLÉ/DVD sur la chaîne de sortie du convertisseur du réseau câblé ou sur le boîtier satellite. (Ex. CH3)
2. Sélectionnez la chaîne que vous voulez regarder sur le convertisseur du réseau câblé ou sur le boîtier satellite.

ANTENNE INTÉRIEURE

L'antenne intérieure (fournie) est amovible. Introduisez la tige de l'antenne dans le trou situé dans le haut de l'appareil de TÉLÉ/DVD. Branchez l'antenne intérieure sur l'appareil de TÉLÉ/DVD de la façon illustrée sur le schéma. Pour que la réception soit meilleure, déployez toute l'antenne intérieure et effectuez les réglages nécessaires. (Évitez de toucher le haut de l'antenne pendant le réglage).

REMARQUE :

En branchant une antenne intérieure la réception de la télé n'est pas toujours acceptable.

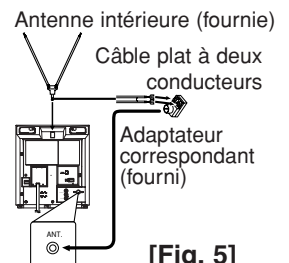

CONNEXION SUR DES JACKS D'ENTRÉE EXTÉRIEURS

Lorsque vous regardez un programme enregistré avec une autre source (magnéto-scope ou caméra vidéo) utilisez les prises d'entrée vidéo/son du panneau de commande de l'appareil de TÉLÉ/DVD.

Branchez les prises de sortie son/vidéo d'une autre source sur les jacks VIDÉO et SON G/D de cet appareil de TÉLÉ/DVD. Appuyez ensuite sur la touche SELECT jusqu'à ce que "AUX" s'affiche à l'écran.



REMARQUE:

- Lorsque vous branchez un magnéto-scope monaural (autre source) sur cet appareil de TÉLÉ/DVD, branchez le jack de sortie son du magnéto-scope monaural (autre source) sur le jack SON G de cet appareil de TÉLÉ/DVD. Le son sortira de façon égale des deux canaux G et D.

[avant de l'appareil de TÉLÉ/DVD]

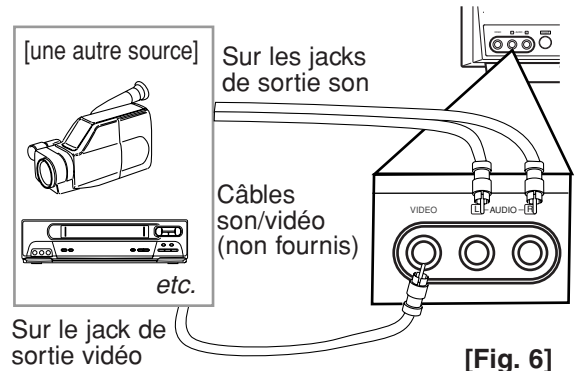

CONNEXION MOBILE

AVERTISSEMENT: Le chauffeur d'un véhicule à moteur ne doit jamais regarder l'appareil de TÉLÉ/DVD pendant la conduite.

PRUDENCE:

- Lorsque vous utilisez l'appareil dans un véhicule en mouvement assurez-vous qu'il soit fixé solidement pour éviter tout risque de blessure. Adressez-vous à un installateur qualifié.
- Si vous utilisez un appareil de TÉLÉ/DVD sur un véhicule dont le moteur est arrêté, rechargez la batterie du véhicule environ toutes les 4 heures pour éviter de la décharger complètement. Lorsque vous n'utilisez plus l'appareil de TÉLÉ/DVD assurez-vous de débrancher le câble pour batterie de voiture de l'allume-cigares.
- N'utilisez pas cet appareil de TÉLÉ/DVD pendant la conduite.
- Ne laissez pas cet appareil de TÉLÉ/DVD dans une voiture.
- Cet appareil de TÉLÉ/DVD n'est pas conçu pour être utilisé dans une voiture.

- 1) L'antenne intérieure fournie est conçue pour un véhicule à l'arrêt. Pour que la réception soit meilleure sur route, utilisez une antenne de télé mobile VHF/UHF.
- 2) Connectez le câble pour batterie sur le connecteur C.C. de 13,2 V (12 V) à l'arrière de l'appareil de TÉLÉ/DVD. Branchez ensuite l'autre extrémité sur l'allume-cigares de votre véhicule.

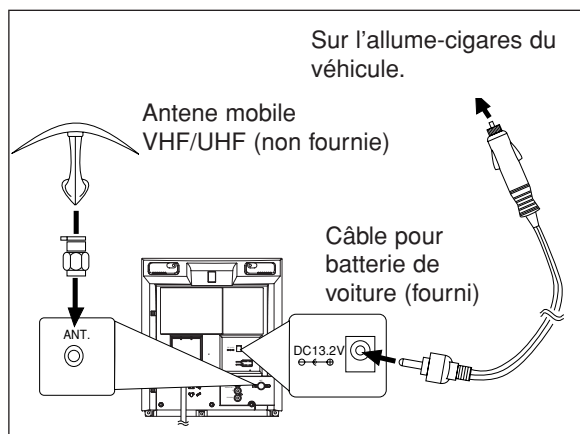

REMARQUES:

- Vérifiez si votre véhicule dispose d'un système électrique de mise à la terre négatif de 13,2 V (12 V).
- Veillez à n'utiliser que le câble pour batterie de voiture fourni. En utilisant un autre câble vous risquez d'endommager l'appareil de TÉLÉ/DVD.
- Vérifiez qu'il n'y ait ni cendre ni débris sur l'allume-cigares.
- Veillez à pousser à fond la fiche du câble pour batterie de voiture dans l'allume-cigares.
- Débranchez le câble pour batterie de voiture de l'allume-cigares avant de le débrancher de l'appareil de TÉLÉ/DVD.
- Vous devez débrancher le câble pour batterie de voiture de l'appareil de TÉLÉ/DVD avant de pouvoir utiliser le courant alternatif.
- Veillez à ne remplacer le fusible que par un autre du même type, 6 A, 250 V.

CONNEXION SUR UN SYSTÈME STÉRÉO



[Fig. 7]

REMARQUES:

- Assurez-vous d'avoir coupé le courant sur tous les composants du système avant de brancher un autre composant.
- Consultez le Manuel de l'utilisateur de votre système stéréo et des autres composants à brancher sur l'appareil de TÉLÉ/DVD.
- Le système stéréo produit le son monaural lorsque l'appareil de TÉLÉ/DVD est en mode TÉLÉ.

CONNEXION SUR UN AMPLIFICATEUR ÉQUIPÉ DE JACKS D'ENTRÉE NUMÉRIQUES, MAGNÉTOPHONE MD OU MAGNÉTOPHONE AUDIONUMÉRIQUE À TÊTE ROTATIVE (uniquement pour le DVD).

Utilisez les câbles son numériques coaxiaux en vente dans le commerce pour les connexions son.

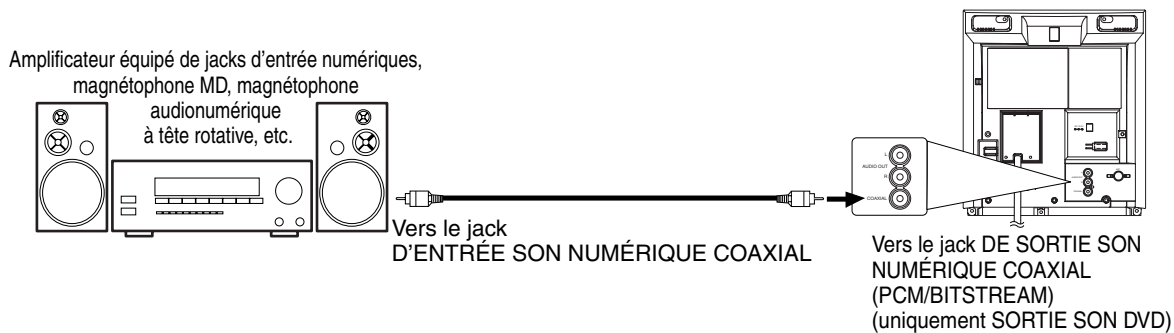

[Fig. 8]

REMARQUES:

- La source son d'un disque en format Dolby Digital canal 5.1 ne peut pas être enregistrée comme son numérique par un magnétophone audionumérique à tête rotative ou un magnétophone MD.
- Assurez-vous d'avoir coupé le courant sur tous les composants du système avant de brancher un autre composant.
- Consultez le Manuel de l'utilisateur pour connaître les composants à brancher sur l'appareil de TÉLÉ/DVD.
- Configurez DOLBY DIGITAL sur HF comme sortie son en mode configuration, En fonctionnant avec des configurations incorrectes l'appareil de TÉLÉ/DVD peut provoquer la déformation des sons et même endommager les hauts-parleurs. (Cf. la page 27 pour configurer Dolby Digital sur HF).

CONNEXION D'UN DÉCODEUR DOLBY DIGITAL (pour DVD)

Si vous utilisez cet appareil de TÉLÉ/DVD pour lire un DVD en format Dolby Digital 5.1 canal, l'appareil de TÉLÉ/DVD émet un faisceau de données DOLBY DIGITAL par son jack de sortie son numérique COAXIAL. En connectant le lecteur sur un décodeur Dolby Digital vous pouvez obtenir un environnement plus réaliste et convaincant avec la même quadraphonie puissante de haute qualité qu'au cinéma. Utilisez les câbles son numériques coaxiaux en vente dans le commerce pour les connexions son.

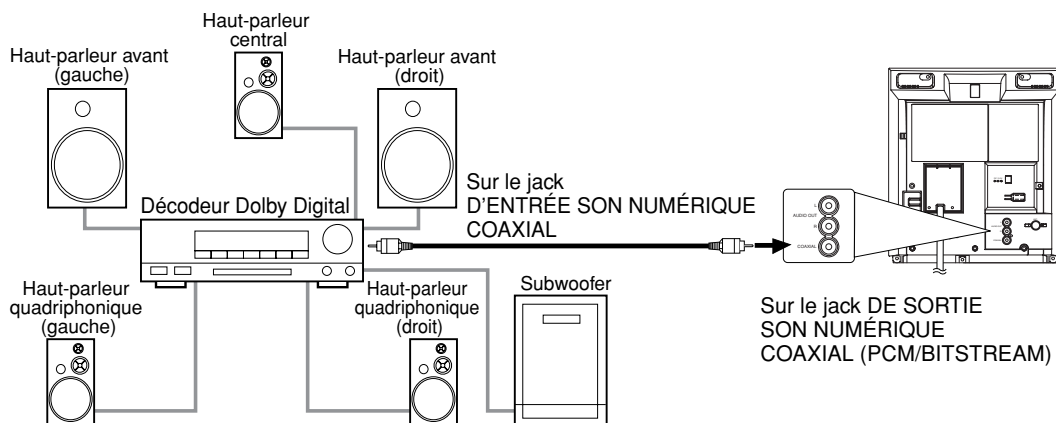

[Fig. 9]

REMARQUES:

- Assurez-vous d'avoir coupé le courant sur tous les composants du système avant de brancher un autre composant.
- Consultez le Manuel de l'utilisateur pour connaître les composants à brancher sur l'appareil de TÉLÉ/DVD.
- Si l'appareil est branché sur un décodeur Dolby Digital, configurez DOLBY DIGITAL sur ON comme sortie son en mode configuration, (Cf. la page 27 pour configurer Dolby Digital sur ON).
- Sauf si l'appareil est branché sur un décodeur Dolby Digital, configurez DOLBY DIGITAL sur OFF comme sortie son en mode configuration, En fonctionnant avec des configurations incorrectes l'appareil de TÉLÉ/DVD peut provoquer la déformation des sons et même endommager les hauts-parleurs.

Fabriqué sous licence de Dolby Laboratories. "Dolby" et le symbole double D sont des marques de commerce de Dolby Laboratories.

CONFIGURATION POUR L'USAGE

Vous pouvez programmer le récepteur de façon à ce qu'il balaie toutes les chaînes que vous recevez dans votre secteur.

REMARQUE: La programmation de la mémoire des chaînes N'est PAS nécessaire lorsque l'appareil est branché sur un boîtier câblé ou un boîtier satellite. Il vous suffit de sélectionner le sélecteur de chaîne de l'appareil de TÉLÉ/DVD sur la chaîne de sortie du boîtier câblé ou satellite (ex CH3). Sélectionnez ensuite la chaîne que vous voulez voir sur le boîtier câblé ou satellite.

CHAÎNE CONFIGURÉE POUR LA PREMIÈRE FOIS

TV

1 Branchez le câble d'alimentation électrique de l'appareil de TÉLÉ/DVD

Branchez le câble d'alimentation de l'appareil de TÉLÉ/DVD dans une prise de C.A. ordinaire.

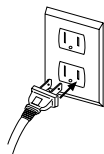
**REMARQUE**

- Si des chiffres apparaissent dans l'angle de l'écran, appuyez sur la touche POWER sans débrancher le câble d'alimentation.

2 Allumez l'appareil de TÉLÉ/DVD

Appuyez sur la touche POWER pour allumer l'appareil de TÉLÉ/DVD.

3 Sélectionnez la langue de l'affichage

Appuyez sur la touche directionnelle ▲ ou ▼ pour pointer sur "LANGUAGE". Appuyez ensuite sur la touche ENTER pour sélectionner "FRANÇAIS" ou "ENG" (anglais) ou "ESP" (espagnol). "[]" indique la langue sélectionnée.

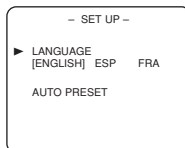

4 Commencez le pré réglage automatique

Appuyez sur la touche directionnelle ▲ ou ▼ pour pointer sur "RÉGLAGE AUTO". Appuyez ensuite sur la touche ENTER.

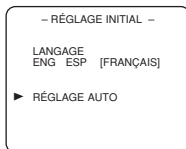

Le récepteur balaie et mémorise toutes les chaînes actives de votre secteur.

REMARQUES:

- L'appareil de TÉLÉ/DVD fait la distinction entre les chaînes de télé normales et les chaînes câblées (CATV).
- L'appareil de TÉLÉ/DVD peut mémoriser les chaînes de Télé comme chaînes télécâblées si les conditions de réception sont mauvaises. Dans ce cas, essayez à nouveau le pré réglage automatique (RÉGLAGE AUTO) lorsque la réception est meilleure. Consultez "RECONFIGURATION DE CHAÎNE" à la page 15.

5 Après le balayage

Le récepteur s'arrête sur la plus basse chaîne mémorisée.

Pour rappeler les chaînes sélectionnées, vous pouvez sélectionner la chaîne voulue directement avec la touche numériques ou avec les touches CHANNEL

SUPPRESSION (OU AJOUT) D'UNE CHAÎNE

TV

Vous pouvez supprimer de la mémoire les chaînes que vous ne recevez plus ou que vous regardez très rarement. (Vous pouvez, bien entendu, ajouter à nouveau les chaînes supprimées de la mémoire).

1 Sélectionnez "RÉGLAGE DES CANAUX"

Appuyez sur la touche SETUP de la télécommande.

Appuyez sur la touche directionnelle ▲ ou ▼ pour pointer sur "RÉGLAGE DES CANAUX".

Appuyez ensuite sur la touche ENTER.

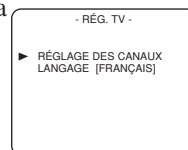

2 Sélectionnez "AJOUT/SUPP."

Appuyez sur la touche directionnelle ▲ ou ▼ pour pointer sur "AJOUT/SUPP.".

Appuyez ensuite sur la touche ENTER.

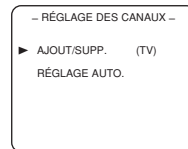

3 Saisissez le numéro de la chaîne voulue

Appuyez sur la touche directionnelle ▲ ou ▼ jusqu'à ce que le numéro de la chaîne voulue apparaisse. (Vous pouvez aussi utiliser les touches numériques ou les touches CH. ▲/▼ pour effectuer la saisie). (Exemple : CH8)

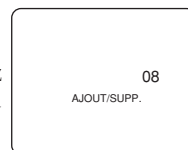

4 Supprimez-la (ou ajoutez-la) de (sur) la mémoire.

Appuyez sur la touche ENTER. Le numéro de la chaîne devient rouge clair. La chaîne est effacée de la mémoire.

Chaîne ajoutée : Bleu clair.
Chaîne supprimée : Rouge clair.

- Pour supprimer une autre chaîne, répétez les points [3] et [4].
- Si vous appuyez encore sur la touche ENTER, le numéro de chaîne est mémorisée à nouveau.

5 Sortez du mode de configuration des chaînes

Appuyez sur la touche SETUP de la télécommande pour revenir au mode télé.

REMARQUE: Pour confirmer la suppression ou l'ajout de la/des chaîne/s, appuyez sur la touche CHANNEL (CH.) ▲ ou ▼.

RECONFIGURATION DE CHAÎNE

TV

1 Sélectionnez "RÉGLAGE DES CANAUX"

Appuyez sur la touche SETUP de la télécommande.

Appuyez sur la touche directionnelle ▲ ou ▼ pour pointer sur "RÉGLAGE DES CANAUX".

Appuyez ensuite sur la touche ENTER.

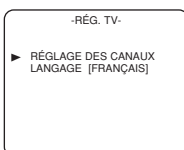

2 Commencez le pré réglage automatique

Appuyez sur la touche directionnelle ▲ ou ▼ pour pointer sur "RÉGLAGE AUTO.". Appuyez ensuite sur la touche ENTER.

Le récepteur balaie et mémorise toutes les chaînes actives de votre secteur.

REMARQUES:

- L'appareil de TÉLÉ/DVD fait la distinction entre les chaînes de télé normales et les chaînes câblées (CATV).
- L'appareil de TÉLÉ/DVD peut mémoriser les chaînes de télé comme chaînes télécâblées si la réception est mauvaise. Dans ce cas, essayez à nouveau le pré réglage automatique (AUTO PRESET) lorsque la réception est meilleure.

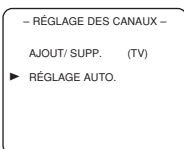

3 Après le balayage

Le récepteur s'arrête sur la plus basse chaîne mémorisée.

SÉLECTION DE LA LANGUE

TV

REMARQUE: Cette fonction n'a d'effet que sur la langue du menu affiché et aucun sur la source son.

1 Sélectionnez "LANGAGE"

Appuyez sur la touche SETUP de la télécommande.

Appuyez sur la touche directionnelle ▲ ou ▼ pour pointer sur "LANGAGE".

Appuyez ensuite sur la touche ENTER pour sélectionner "ENGLISH" ou "ESPAÑOL" ou "FRANÇAIS".

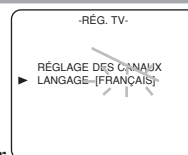

2 Sortez du mode Language

Appuyez sur la touche SETUP de la télécommande pour revenir au mode télé.

REMARQUE: Si vous sélectionnez par erreur Anglais ou Espagnol.

- 1) Appuyez sur la touche SETUP de la télécommande.
- 2) Appuyez sur la touche directionnelle ▲ ou ▼ pour indiquer "LANGUAGE" [ENGLISH] ou "IDIOMA" [ESPAÑOL].
- 3) Appuyez sur la touche ENTER pour sélectionner la langue voulue.
- 4) Appuyez sur la touche SETUP pour sortir.

FONCTIONNEMENT DE LA TÉLÉ

POUR REGARDER UN PROGRAMME DE TÉLÉ

TV

1 Allumez l'appareil de TÉLÉ/DVD

Appuyez sur la touche POWER pour allumer l'appareil de TÉLÉ/DVD.

2 Sélectionnez le numéro de la chaîne

Pour rappeler le numéro de la chaîne voulue, vous pouvez sélectionner la chaîne voulue directement avec les touches numériques de la télécommande ou avec la touche CHANNEL (CH.) ▲ ou ▼.

Remarque sur l'usage des touches numériques de la télécommande:

- Lorsque vous sélectionnez les chaînes câblées dont le numéro dépasse 99, appuyez d'abord sur +100, puis sur les deux derniers chiffres. (Exemple : pour sélectionner la chaîne 125, appuyez d'abord sur "+100" puis sur "2" puis sur "5").
- Vous devez mettre un zéro devant les numéros de chaînes à un chiffre (par exemple : 02, 03, 04, etc..).

Rappelez-vous que :

- Si l'appareil de TÉLÉ/DVD est branché sur un boîtier câblé ou satellite l'appareil de TÉLÉ/DVD doit être sur CH3 ou CH4. Sélectionnez ensuite la chaîne que vous voulez voir sur le boîtier câblé ou satellite.

3 Réglez le volume.

Appuyez sur la touche VOLUME (VOL.) Δ ou ▽ pour régler le volume.

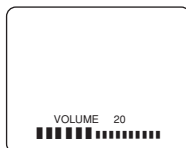

REMARQUE:

- Si vous appuyez sur la touche CHANNEL (CH.) ▲ ou ▼ en mode DVD vous pouvez changer de chaîne télé. Même si vous éteignez l'appareil de TÉLÉ/DVD en mode DVD, lorsque vous le rallumez il se met en mode télé.

DÉMAGNÉTISATION

Le magnétisme des appareils voisins et des hauts-parleurs peut affecter les couleurs de l'image télé. Si cela se produit, éloignez l'appareil de TÉLÉ/DVD de l'appareil en question. Si la couleur n'est toujours pas bonne, débranchez le câble d'alimentation électrique de la prise de C.A. et rebranchez-le après 30 minutes.

REGLAGÉ DE L'IMAGE

TV

Les contrôles de l'image TÉLÉ/DVD - **LUMINOSITÉ, CONTRASTE, COULEUR, TEINTE** et **NETTÉTÉ** - sont déjà configurés en usine. Bien qu'ils soient généralement parfaits, il est parfois nécessaire de les régler encore pour que l'image soit plus naturelle.

Assurez-vous que ...

- l'appareil de TÉLÉ/DVD soit allumé.

1 Sélectionnez "REGLAGÉ DE L'IMAGE"

Appuyez sur la touche PICTURE de la télécommande.

2 Sélectionnez l'élément que vous voulez régler

Appuyez sur la touche directionnelle ▲ ou ▼ jusqu'à ce que le contrôle voulu apparaisse.

LUMINOSITÉ
CONTRASTE
COULEUR
TEINTE
NETTÉTÉ

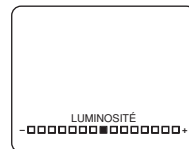

3 Réglez le contrôle de l'image

Appuyez sur la touche directionnelle ► ou ◀ pour régler au niveau voulu dans les 5 secondes qui suivent.

REMARQUE:

- Au point 3, l'affichage du réglage de l'image disparaît de l'écran de télé après 5 secondes, sauf si vous appuyez sur une touche, même si vous n'avez pas fini. Dans ce cas, répétez la procédure en partant du point [1].

	Touche directionnelle ◀	Touche directionnelle ►
LUMINOSITÉ	pour diminuer la luminosité	pour augmenter la luminosité
CONTRASTE	pour diminuer le contraste	pour augmenter le contraste
COULEUR	pour éclaircir	pour intensifier
TEINTE	vers le rouge	vers le vert
NETTÉTÉ	pour adoucir	pour éclaircir

- En cas de panne de courant, l'appareil mémorise cette fonction.

SLEEP TIMER

TV

La fonction Sleep Timer (minuterie de veille) vous permet de couper automatiquement le courant après un certain délai sans devoir appuyer sur la touche POWER.

1 Configurez "SLEEP TIMER"

Appuyez sur la touche SLEEP de la télécommande. Vous pouvez modifier la durée de la veille en appuyant plusieurs fois sur la touche SLEEP de la télécommande.



La minuterie se configure sur 120 minutes, 30 minutes chaque fois que vous appuyez sur la touche SLEEP.

Pour effacer la minuterie de veille:

Appuyez plusieurs fois sur la touche SLEEP jusqu'à ce que s'affiche "SOMMEIL 0 MINUTE".

REMARQUES:

- Lorsque vous débranchez l'appareil d'une prise de C.A., ou en cas de panne de courant, la mémoire de la durée de la veille se perd.
- Pour voir le temps restant de la minuterie de veille, appuyez une fois sur la touche SOMMEIL lorsque l'affichage SOMMEIL disparaît. Après 10 secondes, l'affichage disparaît à nouveau.

À PROPOS DES DISQUES

DISQUES POUVANT ÊTRE JOUÉS

Cet appareil de TÉLÉ/DVD permet de lire les disques suivants.

- DVD video
- DVD-R/RW*
- DVD+R/RW*
- Cédés musicaux
- CD-R/RW*
- MP3*

* Certains disques ne peuvent pas être lus à cause du type et de la méthode de gravure utilisés.

- Il arrive que certains disques DVD-R/RW, DVD+R/RW, ou CD-R/RW réalisés sur PC ou sur des enregistreurs de DVD soient mal reproduits parce qu'ils sont rayés, sales ou en raison de leurs propriétés particulières.
- Il arrive que les disques réalisés sur PC soient mal reproduits en raison des différences de réglages de l'environnement de votre application. Nous vous recommandons de toujours utiliser des disques normalisés et correctement formatés. (Veuillez vous adresser à votre revendeur pour de plus amples détails).

Ce lecteur est compatible avec le système couleur NTSC. Vous ne pouvez pas lire les disques enregistrés avec d'autres systèmes de couleur comme PAL ou SECAM.

- Certains disques contiennent les codes régionaux ci-dessous.



- Le nombre dans le symbole est celui de la région du globe et les disques codés pour une région précise ne peuvent être lus qu'avec un lecteur de DVD ayant le même code régional.

Cet appareil de TÉLÉ/DVD ne peut pas lire les disques suivants.

- DVD avec codes régionaux autres que 1 et ALL.
- DVD-ROM
- DVD-RAM (Interdiction de les lire, peuvent provoquer des dysfonctionnements).
- CD-ROM
- VSD
- CDV (Ne reproduisez que la partie son).
- CD-G (Ne reproduisez que le son).
- CD-I (Interdiction de les reproduire, peuvent provoquer des dysfonctionnements).
- SACD
- CD Photo (Interdiction de les reproduire, peuvent provoquer des dysfonctionnements).
- CD vidéo (Interdiction de les reproduire, peuvent provoquer des dysfonctionnements).

Tous les autres disques sans indication de compatibilité.

TYPES DE DISQUES

[DVD]

Les données d'un DVD sont divisées en deux parties appelées "titres", divisées à leur tour en "chapitres", qui ont tous un titre ou un numéro de chapitre. Les conditions de reproduction de certains DVD sont prédéfinies et elles ont donc la priorité sur toutes les autres opérations de ce lecteur. Si la fonction que vous avez sélectionnée ne marche pas correctement, consultez le manuel du disque.

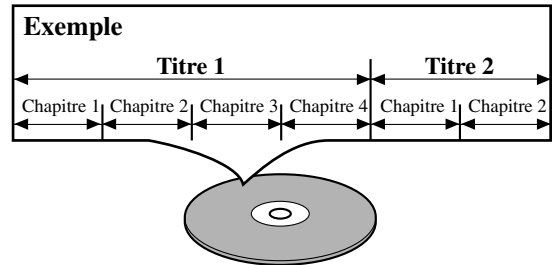

[CÉDÉ MUSICAL]

Les données sur les cédés musicaux ou sur les cédés vidéo sont divisées en parties appelées "pistes", chacune d'elles ayant un numéro.

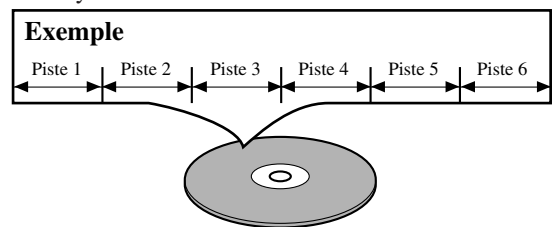

[MP3]

Les données d'un MP3 sont divisées en deux parties appelées "groupes", divisées à leur tour en "pistes", qui ont tous un numéro de groupe ou de piste.

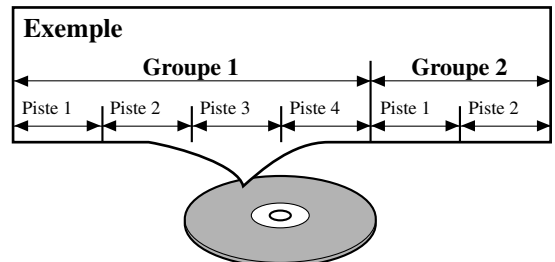

LECTURE D'UN DISQUE

LECTURE DE BASE

DVD-V CD

Pour commencer

- Au besoin, allumez l'amplificateur et les autres dispositifs.

1 Appuyez sur la touche POWER.

- L'appareil s'allume.

2 Appuyez sur OPEN/CLOSE pour ouvrir le plateau.

3 Placez le disque de votre choix sur le plateau, avec l'étiquette vers le haut.

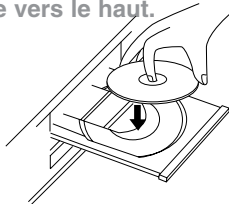

4 Appuyez sur la touche PLAY.

- Le plateau se referme automatiquement et la lecture commence à partir du premier chapitre ou de la première piste du disque. Si la reproduction ne démarre pas automatiquement, appuyez sur PLAY.
- Pendant la reproduction d'un DVD doté d'un menu des titres, celui-ci s'affiche parfois à l'écran. Dans ce cas, consultez "TITLE MENU".

5 Appuyez sur la touche STOP pour arrêter la lecture.

REMARQUES

- Lorsque vous passez du mode DVD au mode TÉLÉ, tout d'abord le mode DVD s'arrête, puis l'image et le son télé apparaissent après environ 4 secondes. De même, lorsque vous appuyez sur la touche POWER pour éteindre le mode DVD, tout d'abord le mode DVD s'éteint puis l'appareil de TÉLÉ/DVD s'éteint.
- Une "icône d'interdiction" s'affiche parfois en haut et à droite de l'écran de télé pendant le fonctionnement pour avertir que le lecteur de DVD ou le disque a rencontré une opération interdite.
- La lecture des DVD qui utilisent des titres comme signaux de programme de reproduction débutent parfois à partir du deuxième titre, ou parfois même sautent ces titres.
- Pendant la lecture d'un disque à deux couches, il arrive que les images s'arrêtent un court instant. Cela se produit lors du passage de la première à la deuxième couche. Ce n'est pas un dysfonctionnement.



CARACTÉRISTIQUES GÉNÉRALES

Les DVD contiennent parfois des menus permettant de naviguer à l'intérieur du disque et d'accéder à certaines fonctions. Appuyez sur les touches numériques prévues à cet effet ou utilisez les touches directionnelles (▼/▲/►/◄) pour surligner votre sélection dans le menu principal du DVD et appuyez sur ENTER pour confirmer.

REMARQUES

- Sélectionnez le mode DVD en appuyant sur la touche SELECT de la télécommande. Appuyez alors sur la touche PLAY ou sur la touche OPEN/CLOSE avant d'utiliser les fonctions DVD.
- Sauf indication contraire, toutes les opérations décrites s'effectuent à l'aide de la télécommande. Il est possible d'effectuer certaines opérations à l'aide de la barre des menus de l'écran de télé.

DISC MENU

DVD-V

1 Appuyez sur la touche DISC MENU.

- Le menu principal du DVD s'affiche.

2 Si la fonction n'est pas disponible, le symbole  s'affiche sur l'écran de télé.

3 Si le disque contient un menu, la langue son, les options sous-titrage, les chapitres pour le titre et les autres options s'affichent pour vous permettre de choisir.

4 Appuyez sur les flèches (▼/▲/►/◄) pour sélectionner un élément, puis sur ENTER pour confirmer la sélection.

TITLE MENU

DVD-V

1 Appuyez sur la touche TITLE.

- Le menu des titres s'affiche.

2 Si la fonction n'est pas disponible, le symbole  s'affiche sur l'écran de télé.

3 Appuyez sur les flèches (▼/▲/►/◄) pour sélectionner un élément, puis sur ENTER pour confirmer la sélection.

RAPPEL D'UN ÉCRAN MENU PENDANT LA LECTURE

Pour les DVD-V

- Appuyez sur DISC MENU pour rappeler le menu du DVD.
- Appuyez sur TITLE pour rappeler le menu des titres.

REMARQUE

- Le contenu des menus et les opérations de menu correspondantes peuvent varier d'un disque à l'autre. Consultez le mode d'emploi du disque pour de plus amples détails.

REPRISE

DVD-V CD

- 1 Appuyez sur la touche STOP pendant la lecture.
 - Le message de reprise s'affiche sur l'écran de télé.
- 2 Appuyez sur PLAY, la lecture reprend à partir de l'endroit où elle avait été interrompue.
 - Pour annuler la reprise, appuyez deux fois sur STOP.
 - Si vous éteignez l'appareil de TÉLÉ/DVD, la fonction de reprise s'efface.

PAUSE

DVD-V CD

- 1 Appuyez sur la touche PAUSE pendant la lecture.
 - La lecture s'interrompt et le son est en sourdine.

LECTURE PAS-À-PAS

DVD-V

- 1 Appuyez sur la touche PAUSE pendant la lecture.
 - La lecture s'interrompt et le son est en sourdine.
- 2 Le disque avance d'une image à chaque pression de la touche PAUSE.
- 3 Pour quitter la lecture pas-à-pas, appuyez

RECHERCHE RAPIDE AVANT/ARRIERE

DVD-V CD MP3

- 1 Pendant la lecture, appuyez plusieurs fois sur la touche FWD ►► ou sur la touche REV ◀◀ pour sélectionner la vitesse voulue d'avancement ou de recul : x2, x8, x50, x100.
 - La vitesse des cédés musicaux est fixée à x16.
 - La vitesse des MP3 est fixée à x8.
- 2 Pour revenir à la lecture normale, appuyez sur la touche PLAY.

Remarque sur l'usage des touches de l'unité principale:
Pendant la lecture, appuyez sans les lâcher sur les touches SKIP ►►/SEARCH ►► ou SKIP ◀◀/SEARCH ◀◀ de l'appareil de TÉLÉ/DVD pendant quelques secondes pour commencer la recherche à la vitesse x2. Appuyez encore sans lâcher pour passer à la vitesse x8. Répétez la procédure pour passer à x50 et x100.

AVANCE LENTE/ REcul LENT

DVD-V

- 1 Appuyez sur la touche PAUSE pendant la lecture.
- 2 Appuyez sur la touche FWD ►► ou sur la touche REV ◀◀.
- 3 Appuyez plusieurs fois sur la touche FWD ►► ou sur la touche REV ◀◀ pour sélectionner la vitesse voulue : 1/16, 1/8, 1/2 de la lecture normale.
- 4 Pour revenir à la lecture normale, appuyez sur la touche PLAY.

Remarque sur l'usage des touches de l'unité principale:
Appuyez sur la touche PAUSE, puis appuyez sans les lâcher sur les touches SKIP ►►/SEARCH ►► ou SKIP ◀◀/SEARCH ◀◀ de l'appareil de TÉLÉ/DVD pendant quelques secondes pour commencer la recherche à la vitesse 1/16 de la vitesse normale de lecture. Appuyez encore sans lâcher pour passer à la

ZOOM

DVD-V

La fonction Zoom vous permet d'agrandir les images vidéo et de panoramiqner sur l'image agrandie.

- 1 Appuyez sur la touche ZOOM pendant la lecture.
 - La lecture continue.
- 2 Appuyez plusieurs fois sur ZOOM pour sélectionner le degré de zoom voulu : ZOOM1, ZOOM2, ZOOM3, ou HF.
- 3 Utilisez les touches directionnelles (▲/▼/◀/►) pour déplacer l'image zoomée à travers l'écran.
- 4 Pour quitter le mode Zoom, poussez la touche ZOOM sur HF.

REMARQUES

- La fonction zoom ne fonctionne pas pendant l'affichage du menu d'un disque.
- La fonction de zoom n'est pas disponible sur certains disques.

FONTION RECHERCHE

RECHERCHE DE PISTE

CD

Il y a trois façons de commencer la lecture d'un cédé musical à partir d'une piste précise.

A l'aide des touches numériques de la télécommande

1 Appuyez sur les touches numériques pour saisir le numéro de la piste voulue.

- La lecture commence à partir de la piste sélectionnée.
- Pour les pistes à un chiffre (1-9), tapez sur un seul chiffre (ex. piste 3, appuyez sur 3).
- Pour lire la piste 26, tapez sur +10, sur 2 et sur 6.

A l'aide de la touche SEARCH MODE

1 Appuyez sur la touche SEARCH MODE.

- L'écran de recherche de la piste s'affiche.

2 Vous disposez de 2 secondes pour sélectionner le numéro de la piste voulue à l'aide des touches numériques de la télécommande.

- Pour les numéros à un seul chiffre tapez d'abord sur "0".
- La lecture commence à partir de la piste sélectionnée.

A l'aide des touches SKIP ◀◀▶▶▶▶

Pendant la lecture, appuyez sur la touche SKIP ▶▶▶ pour aller à la piste suivante. Appuyez plusieurs fois pour sauter les pistes suivantes. Appuyez sur la touche SKIP ◀◀◀ pour revenir au début de la piste en cours. Appuyez plusieurs fois pour aller aux pistes précédentes.

- Si vous appuyez sur la touche SKIP pendant une pause de la lecture, la lecture se remet en pause après le passage à la piste suivante.

REMARQUE

- Les touches SKIP ◀◀▶▶▶▶ ne sont pas disponibles lorsque la lecture est arrêtée.

RECHERCHE PAR TITRE/ CHAPITRE

DVD-V

1 Pendant la lecture, appuyez une fois sur la touche SEARCH MODE pour la recherche par Chapitre et deux fois pour la recherche par Titre.

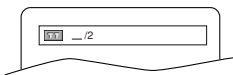

2 Saisissez le numéro du chapitre/titre voulu à l'aide des touches numériques de la télécommande.

- La lecture commence à partir du chapitre ou du titre sélectionné.
- Appuyez sur la touche CLEAR pour effacer les erreurs de saisie.
- Pour les numéros à un seul chiffre tapez d'abord sur "0".

RECHERCHE HORAIRE

DVD-V

CD

1 Pendant la lecture, appuyez trois fois sur la touche SEARCH MODE (CD : deux fois) pour afficher la recherche Horaire sur l'écran de télé.

2 Vous disposez de 30 secondes pour saisir l'heure du disque voulu à l'aide des touches numériques de la télécommande.

- La lecture commence à l'heure indiquée.
- Appuyez sur la touche CLEAR pour effacer les erreurs de saisie.

ECRAN DE CONFIGURATION DU MARQUEUR

DVD-V

CD

Utilisez des marqueurs pour mémoriser vos morceaux préférés sur un disque.

1 Pendant la lecture, appuyez quatre fois sur la touche SEARCH MODE (CD : trois fois) pendant la lecture.

- L'écran de visualisation et les Marqueurs s'affichent sur l'écran de télé.

2 Appuyez sur les touches directionnelles (◀/▶) pour sélectionner 1, 2, 3, 4, 5, 6, 7, 8, 9, ou 10 et assurez-vous que "- : - : - -" s'affiche à l'écran

3 Lorsque vous atteignez l'endroit voulu, appuyez sur la touche ENTER.

- Le titre ou la piste ainsi que le temps de lecture écoulé s'affichent sur l'écran de télé.

4 Pour revenir ensuite au marqueur, appuyez quatre fois sur la touche SEARCH MODE (CD : trois fois) pendant la lecture et sur les touches directionnelles (◀/▶) pour choisir le marqueur voulu, puis appuyez sur la touche ENTER.

REMARQUES

- En ouvrant le plateau, en coupant le courant, en sélectionnant AC au point 2 et en appuyant sur la touche ENTER vous effacez tous les marqueurs.
- Pour effacer un marqueur, à l'aide des touches directionnelles (◀/▶), placez le curseur sur le numéro du marqueur à effacer et appuyez sur la touche CLEAR.
- Vous pouvez marquer 10 endroits au maximum.

5 Pour sortir, appuyez sur la touche SEARCH MODE ou sur la touche RETURN.

FONCTION DE LECTURE SPÉCIALE

RÉPÉTER

La fonction REPEAT n'est disponible que pendant la lecture.

RÉPÉTER LE TITRE / CHAPITRE

DVD-V

Pour activer la fonction Répéter, appuyez sur REPEAT pendant la lecture.

- Le mode de répétition change de la façon décrite ci-dessous chaque fois que vous appuyez sur la touche.



REMARQUES

- La fonction Répéter le titre/chapitre n'est pas disponible pour toutes les scènes.
- Le réglage de REPEAT s'efface lorsque vous changez de titre ou de chapitre.

RÉPÉTER LA PISTE

CD

Pour activer la fonction Répéter, appuyez sur REPEAT pendant la lecture.

- Le mode de répétition change de la façon décrite ci-dessous chaque fois que vous appuyez sur la touche.



REMARQUES

- La configuration de REPEAT s'efface lorsque vous changez de piste.
- La fonction de répétition de la lecture ne fonctionne pas pendant la répétition de la lecture A-B.

RÉPÉTER A-B

DVD-V

CD

1 Appuyez sur la touche REPEAT A-B au point d'où vous désirez commencer.

- A- s'affiche un court instant sur l'écran de télé.

2 Appuyez encore sur la touche REPEAT A-B au point où vous désirez finir.

- A-B s'affiche un court instant sur l'écran de télé et la séquence de répétition commence.

3 Pour sortir de la séquence, appuyez sur la touche REPEAT A-B.

REMARQUES

- La section REPEAT A-B ne peut se configurer que dans le titre en cours (pour les DVD) ou la piste en cours (pour les cédés musicaux).
- REPEAT A-B n'est pas disponible pour toutes les certaines scènes des DVD.
- Pour effacer le point A configuré, appuyez sur la touche CLEAR.
- La répétition de la lecture de A à B ne fonctionne pas pendant la répétition de la lecture d'un titre, d'un chapitre, d'une piste ou de tout le disque.

PROGRAMME

CD

Vous pouvez configurer l'ordre de lecture des pistes.

1 En mode stop, appuyez sur la touche MODE.

- L'écran PROGRAMME s'affiche.

2 Appuyez sur la touche directionnelle ▲ ou ▼ pour sélectionner une piste, puis sur la touche ENTER.

- Appuyez sur la touche CLEAR pour effacer le dernier programme saisi.

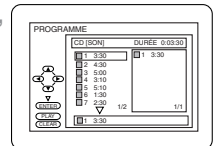

3 Répétez le point 2 jusqu'à ce que vous ayez sélectionné toutes les pistes de votre programme.

4 Appuyez sur la touche PLAY pour lire les pistes du programme.

REMARQUES

- Pendant la lecture du programme, la commande STOP fonctionne de la façon suivante.
- Appuyez une fois sur la touche STOP puis sur la touche PLAY, la lecture redémarre à partir de l'endroit où vous avez appuyé sur la touche STOP. (Programme continu)
- Appuyez deux fois sur la touche STOP puis à nouveau sur la touche PLAY, la lecture redémarre à partir de la piste de façon normale. (Programme effacé)
- Vous pouvez saisir un maximum de 99 programmes.
- Pour répéter la piste en cours dans le programme, appuyez plusieurs fois sur la touche REPEAT jusqu'à ce que PISTE s'affiche pendant la lecture. Pour répéter tout le programme, appuyez plusieurs fois sur la touche REPEAT jusqu'à ce que TOUT s'affiche pendant la lecture.

LECTURE ALÉATOIRE

CD

Permet d'effectuer la lecture désordonnée des pistes au lieu de la lecture en séquence.

1 En mode stop, appuyez deux fois sur la touche MODE.

- L'écran ALÉATOIRE s'affiche.

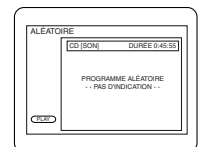

2 Appuyez sur la touche PLAY pour commencer la lecture aléatoire.

REMARQUE

- Pour répéter la piste en cours dans la sélection aléatoire, appuyez plusieurs fois sur la touche REPEAT jusqu'à ce que PISTE s'affiche pendant la lecture. Pour répéter toute la sélection aléatoire, appuyez plusieurs fois sur la touche REPEAT jusqu'à ce que TOUT s'affiche pendant la lecture.

LECTURE D'UN MP3

LECTURE D'UN MP3

MP3

Lorsque vous introduisez un cédé de fichiers MP3 dans l'appareil de TÉLÉ/DVD, le menu MP3 s'affiche sur l'écran en mode STOP.

- 1 En mode stop, appuyez sur les touches directionnelles (▲/▼) pour sélectionner le groupe de piste voulu.

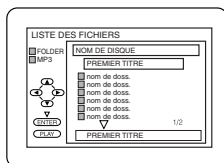

- Si un groupe est sélectionné, appuyez sur la touche directionnelle ► ou sur la touche ENTER pour revenir à l'écran de sélection de piste. Appuyez sur les touches directionnelles (▲/▼) pour sélectionner une piste, puis sur la touche ENTER.
- Si une piste est sélectionnée, appuyez sur la touche ENTER pour commencer la lecture des pistes. Les pistes sont lues les unes après les autres en partant de celle que vous avez choisie.
- Choisissez PREMIER TITRE pour commencer la lecture à partir du début de la liste des pistes.
- Appuyez sur la touche TITLE pour revenir au premier élément.

- 2 Appuyez sur la touche STOP pour arrêter la lecture.

REMARQUES

- Les dossiers sont les Groupes ; les fichiers sont les pistes.
- Une icône [] accompagne les fichiers MP3.
- 255 dossiers maximum peuvent être reconnus.
- 256 fichiers maximum peuvent être reconnus.
- Vous pouvez créer un maximum de 8 hiérarchies. Il est recommandé d'utiliser sur ce lecteur des fichiers enregistrés ayant les caractéristiques suivantes:
 - Fréquence d'échantillonnage : 44,1 kHz ou 48 kHz
 - Débit binaire constant : 112kpbs ~ 320kpbs.

SÉLECTION DE LA PISTE

MP3

- 1 Pendant la lecture, appuyez sur la touche SEARCH MODE.

- La LISTE DES FICHIERS s'affiche.

- 2 Sélectionnez la piste voulue à l'aide des touches directionnelles (▲/▼/◀/▶).

- Appuyez sur la touche directionnelle ► pour aller à la prochaine hiérarchie.
- Appuyez sur la touche directionnelle ◀ pour aller à la hiérarchie précédente.

- 3 Appuyez sur la touche PLAY pour commencer la lecture.

REMARQUES

- Appuyez sur la touche SEARCH MODE pour sortir.
- La reconnaissance de certaines sélections prend parfois un peu de temps.

PROGRAMME

MP3

Cette fonction vous permet de programmer un MP3 pour le lire dans la séquence voulue.

- 1 En mode stop, appuyez sur la touche MODE.

- L'écran PROGRAMME s'affiche.

- 2 Sélectionnez la piste voulue à l'aide des touches directionnelles (▲/▼/◀/▶). Appuyez ensuite sur la touche ENTER.

- Appuyez sur la touche directionnelle ► pour aller à la prochaine hiérarchie.
- Appuyez sur la touche directionnelle ◀ pour aller à la hiérarchie précédente.
- Appuyez sur la touche CLEAR pour effacer le dernier programme saisi.

- 3 Répétez le point 2 jusqu'à ce que vous ayez sélectionné toutes les pistes de votre programme.

- 4 Appuyez sur la touche PLAY pour commencer la lecture du programme.

LECTURE ALÉATOIRE

MP3

- 1 En mode stop, appuyez deux fois sur la touche MODE.

- L'écran ALÉATOIRE s'affiche.

- 2 Appuyez sur la touche PLAY pour commencer la lecture aléatoire.

MODIFICATION DE LA CONFIGURATION

LANGUE DU SOUS-TITRAGE

DVD-V

Le DVD vous permet de sélectionner la langue du sous-titrage pendant la lecture du DVD (si l'option langue est disponible).

- 1 Appuyez sur la touche **SUBTITLE** pendant la lecture.
 - 2 Appuyez plusieurs fois sur la touche **SUBTITLE** pour sélectionner la langue voulue pour le sous-titrage.
- La langue sélectionnée s'affiche sur la barre d'informations en haut de l'écran.
- 3 Pour arrêter le sous-titrage, appuyez plusieurs fois sur la touche **SUBTITLE** jusqu'à ce que **OFF** s'affiche.

REMARQUES

- Certains disques offrent la possibilité d'effectuer la configuration de la langue son/langue du sous-titrage sur le menu du disque. (Le fonctionnement variant d'un disque à l'autre, veuillez donc consulter le mode d'emploi du disque).
- Si la langue voulue n'apparaît pas alors que vous avez appuyé plusieurs fois sur la touche **SUBTITLE**, le disque ne dispose pas de sous-titrage dans cette langue.
- Si vous choisissez une langue ayant un code d'identification de 3 lettres, le code s'affiche chaque fois que vous changez la configuration de la langue du sous-titrage. Si vous choisissez une autre langue, '---' s'affiche à la place. (Consultez la page 26).

LANGUE SON

DVD-V

L'appareil de TÉLÉ/DVD vous permet de sélectionner une langue pendant la lecture du DVD (si l'option langue est disponible).

- 1 Appuyez sur la touche **AUDIO** pendant la lecture.
- 2 Appuyez plusieurs fois sur la touche **AUDIO** pour sélectionner la langue voulue.

REMARQUE

- La touche **AUDIO** peut ne pas fonctionner avec certains DVD disposant de l'option langues son multiples (c'est-à-dire avec les DVD permettant d'effectuer la configuration de langue son sur le menu du disque).

MODE STÉRÉO

CD

- 1 Appuyez plusieurs fois sur la touche **AUDIO** pendant la lecture pour choisir **STÉRÉO**. **L-CH** ou **R-CH**.
- **STÉRÉO** – les deux canaux, droit et gauche, sont activés (stéréo)
L-CH – seul le canal gauche est activé
R-CH – seul le canal droit est activé

REMARQUE

- Si la quadraphonie virtuelle est activée, le mode son se configure sur **STÉRÉO** et ne peut pas être modifié.

ANGLE DE LA CAMÉRA

DVD-V

Certains DVD contiennent des scènes qui ont été tournées avec plusieurs angles de prise de vue à la fois. Vous pouvez changer l'angle de la caméra lorsque l'icône () s'affiche à l'écran.

- 1 Appuyez sur la touche **ANGLE** pendant la lecture.
- L'angle sélectionné s'affiche sur la barre d'informations en haut de l'écran.
- 2 Appuyez plusieurs fois sur la touche **ANGLE** pour sélectionner l'angle voulu.

RÉGLAGES DU NIVEAU DU NOIR

DVD-V

Réglez le niveau du noir pour éclaircir les parties sombres de l'image.

- 1 Pendant la lecture, appuyez sur la touche **MODE**.



- 2 Appuyez sur **ENTER** pour activer/désactiver..

EF: Eclaircit les parties sombres.

HF: Montre l'image d'origine telle qu'elle est enregistrée.

- 3 Pour sortir, appuyez deux fois sur la touche **MODE** ou sur la touche **RETURN**.

QUADRIPHONIE VIRTUELLE

DVD-V CD MP3

Vous pouvez profiter de l'espace visuel stéréophonique sur votre système stéréo.

- 1 Appuyez deux fois sur la touche **MODE** (CD/MP3 : une fois) pendant la lecture.

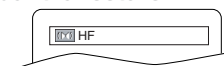

- 2 Appuyez sur la touche **ENTER** pour régler sur 1 (effet naturel), sur 2 (effet accru) ou sur **HF**.
- 3 Pour sortir, appuyez sur la touche **MODE** ou sur la touche **RETURN**.

REMARQUE (pour les cédés uniquement)

- Il n'y a pas d'effet de quadraphonie virtuelle si le mode son n'est pas configuré sur **STÉRÉO**.

INFORMATIONS À L'ÉCRAN

DVD-V

CD

MP3

Vous pouvez contrôler les informations sur le disque en cours en appuyant sur la touche DISPLAY de la télécommande.

Pour les DVD-V

- 1 Appuyez sur la touche DISPLAY pendant la lecture pour voir le chapitre en cours.

- Le temps écoulé et restant du chapitre en cours s'affiche.

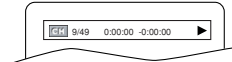

- 2 Appuyez encore sur la touche DISPLAY pendant la lecture pour voir le titre en cours.

- Le temps de lecture écoulé et restant du titre en cours s'affiche.

- 3 Appuyez encore sur la touche DISPLAY.

- Le DÉBIT BINAIRE et la configuration de la répétition en cours s'affichent.
- Si vous êtes en train de lire des disques à deux couches, le nombre de la couche s'affiche (L0 : La couche 0 est en cours de lecture. L1 : La couche 1 est en cours de lecture).

- 4 Appuyez encore sur la touche DISPLAY pour sortir de l'affichage.

Pour les cédés musicaux

- 1 Appuyez sur la touche DISPLAY pendant la lecture pour voir la piste en cours.

- Le temps écoulé et restant de la piste en cours s'affiche.

- 2 Appuyez encore sur la touche DISPLAY pendant la lecture pour voir la piste totale en cours.

- Le temps écoulé et restant de la piste totale en cours s'affiche.

- 3 Appuyez encore sur la touche DISPLAY pour sortir de l'affichage.

Pour les MP3

- 1 Appuyez sur la touche DISPLAY pendant la lecture.

- Le nom du fichier en cours de lecture s'affiche.

- 2 Appuyez encore sur DISPLAY pour afficher le numéro de la piste, l'état de la répétition, et l'état de la lecture en haut de l'écran.

-  s'affichent lorsque la lecture répétée est sélectionnée.

 T - indique la répétition de Piste

 G - indique la répétition de Groupe (dossier)

 A - indique la répétition du Disque

- 3 Appuyez encore sur la touche DISPLAY pour sortir de l'affichage.

MODIFICATION DES ÉLÉMENTS DE CONFIGURATION DU DVD

CONFIGURATION DE LA LANGUE

DVD-V

L'option langue n'est pas disponible sur certains disques.

1 Appuyez deux fois sur la touche SETUP en mode STOP pour faire apparaître le menu configuration du DVD.

- Si le menu n'apparaît pas, appuyez encore sur la touche PLAY, sur la touche STOP puis deux fois sur la touche SETUP.

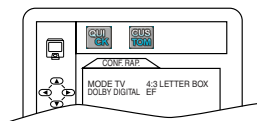

2 Appuyez sur la touche directionnelle ► pour sélectionner CUSTOM, puis sur la touche ENTER.

- Le mode CUSTOM s'affiche.

3 Appuyez sur les touches directionnelles (◀/▶) pour sélectionner LANGUE, puis sur ENTER pour confirmer la sélection.

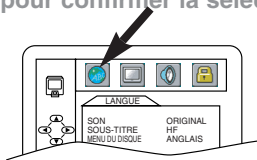

4 Appuyez sur les touches directionnelles (▲/▼) pour sélectionner les éléments suivants, puis sur la touche ENTER.

SON: • Configure la langue du son.
 SOUS-TITRE: • Configure la langue du sous-titrage.
 MENU DU DISQUE: • Configure la langue du menu du DVD.

5 Appuyez sur les touches directionnelles (▲/▼) pour sélectionner une configuration, puis appuyez sur la touche ENTER.

- Si AUTRE est sélectionné sur l'écran SON, SOUS-TITRE ou MENU DU DISQUE, tapez un nombre à 4 chiffres pour saisir le code de la langue voulue. (Consultez la liste des codes des langues ci-dessous).
- Seules les langues supportées par le disque peuvent être sélectionnées.

6 Appuyez sur la touche SETUP pour sortir.

REMARQUE

- La configuration de la langue du Son et du Sous-titrage n'est pas disponible sur tous les disques. Utilisez alors la touche Audio et la touche Subtitle. Vous trouverez plus de détails à la page 24.

POUR MODIFIER LES MENUS À L'ÉCRAN

Vous pouvez accéder au menu RÉG. TV en appuyant sur la touche SETUP en mode DVD. Consultez "Sélection de la langue" à la page 15 pour modifier les menus à l'écran.

- En cas de sélection en mode DVD, vous ne pouvez pas sélectionner le menu "REGLAGÉ DES CANAUX".

Langue	Code	Langue	Code
A-B		L-N	
Abkhazian	4748	Laotien	5861
Afar	4747	Latin	5847
Afrikaans	4752	Letton	5868
Albanais	6563	Lingala	5860
Amharique	4759	Lituanien	5866
Arabe	4764	Macédonien	5957
Arménien	5471	Malagasy	5953
Assamais	4765	Malais	5965
Aymara	4771	Malayalam	5958
Azerbaïdjan	4772	Maltais	5966
Bashkir	4847	Maori	5955
Basque	5167	Marathi	5964
Bengali;Bangla	4860	Moldave	5961
Bhutan	5072	Mongole	5960
Bihari	4854	Nauru	6047
Bislama	4855	Népalais	6051
Breton	4864	Norvégien [NOR]	6061
Bulgare	4853	O-R	
Birman	5971	Occitan	6149
Biélorusse	4851	Oriya	6164
C-E		Oromo(Afan)	6159
Cambodgien	5759	Panjabi	6247
Catalan	4947	Pashto;Pushto	6265
Chinois [CHI]	7254	Perse	5247
Corse	4961	Polonais	6258
Croate	5464	Portugais [POR]	6266
Tchèque	4965	Quechua	6367
Danois [DAN]	5047	RhétO-roman	6459
Hollandais [DUT]	6058	Roumain [RUM]	6461
Anglais [ENG]	5160	Russe [RUS]	6467
Espéranto	5161	S	
Estonien	5166	Samoain	6559
F-H		Sangho	6553
Iles Faroe	5261	Sanscrit	6547
Fidji	5256	Ecossais gaélique	5350
Finois [FIN]	5255	Serbe	6564
Français [FRE]	5264	Serbo-croate	6554
Frison	5271	Sesotho	6566
Galicien	5358	Setswana	6660
Georgien	5747	Shona	6560
Allemand [GER]	5051	Sindhi	6550
Grec [GRE]	5158	Cingalais	6555
Groenlandais	5758	Siswat	6565
Guarani	5360	Slovaque	6557
Gujarati	5367	Slovène	6558
Hausa	5447	Somali	6561
Hébreu	5569	Espagnol [SPA]	5165
Hindi	5455	Soudanais	6567
Hongrois [HUN]	5467	Swahili	6569
I-K		Suédois [SWE]	6568
Islandais [ICE]	5565	T	
Indonésien	5560	Tagalog	6658
Interlingua	5547	Tajik	6653
Interlingua	5551	Tamil	6647
Inupiak	5557	Tatar	6666
Irlandais [IRI]	5347	Telugu	6651
Italien [ITA]	5566	Thaï	6654
Japonais [JPN]	5647	Tibétain	4861
Javanais	5669	Tigrinya	6655
Kannada	5760	Tonga	6661
Kashmiri	5765	Tsonga	6665
Kazakh	5757	Turc [TUR]	6664
Kinyarwanda	6469	Turkmène	6657
Kirghize	5771	Twì	6669
Kirundi	6460	U-Z	
Coréen [KOR]	5761	Ukrainien	6757
Kurde	5767	Urdu	6764
		Ouzbek	6772
		Vietnamien	6855
		Volapuk	6861
		Gallois	4971
		Wolof	6961
		Xhosa	7054
		Yiddish	5655
		Yoruba	7161
		Zoulou	7267

Si vous choisissez une langue dont le code est formé par 3 lettres, le code s'affiche chaque fois que vous changez la configuration du son ou du sous-titrage à la page 24. Si vous choisissez une autre langue, c'est qui " --- " s'affiche. (les codes formés de 3 lettres sont entre-parenthèses).

RÉGLAGE DE L'AFFICHAGE

DVD-V

Vous pouvez modifier certains aspects des écrans d'affichage des DVD et des messages affichés sur l'écran de télé.

1 Appuyez deux fois sur la touche SETUP en mode STOP pour faire apparaître le menu configuration du DVD.

- Si le menu n'apparaît pas, appuyez encore sur la touche PLAY, sur la touche STOP puis deux fois sur la touche SETUP.

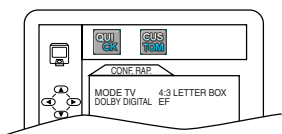

2 Appuyez sur la touche directionnelle ► pour sélectionner CUSTOM, puis sur la touche ENTER.

- Le mode CUSTOM s'affiche.

3 Appuyez sur les touches directionnelles (◀/▶) pour sélectionner AFFICHAGE, puis sur ENTER pour confirmer la sélection.

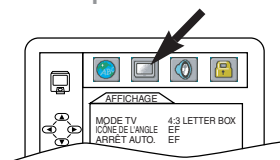

4 Appuyez sur les touches directionnelles (▲/▼) pour sélectionner les éléments suivants, puis sur la touche ENTER.

MODE TV: **QUICK**

- Appuyez sur les flèches directionnelles (▲/▼) pour sélectionner un élément, puis sur ENTER pour confirmer la sélection.
- Sélectionnez 4:3 LETTER BOX pour faire apparaître les barres noires en haut et au bas de l'écran.
- Sélectionnez 4:3 PAN & SCAN pour avoir une image plein-écran sans bords.
- La configuration par défaut est 4:3 LETTER BOX.

ICÔNE DE L'ANGLE:

- Appuyez plusieurs fois sur la touche ENTER pour Activer ou Désactiver l'icône de l'angle.
- La configuration par défaut est EF.

ARRÊT AUTO. :

- Appuyez plusieurs fois sur la touche ENTER pour Activer ou Désactiver la coupure automatique.
- La configuration par défaut est EF et elle éteint automatiquement l'appareil de TÉLÉ/DVD s'il n'est pas utilisé pendant 15 minutes.

5 Appuyez sur la touche SETUP pour sortir.

RÉGLAGES SON

Choisissez les réglages du son appropriés à votre appareil car ils n'ont d'effet que pendant la lecture des DVD.

1 Appuyez deux fois sur la touche SETUP en mode STOP pour faire apparaître le menu configuration du DVD.

- Si le menu n'apparaît pas, appuyez encore sur la touche PLAY, sur la touche STOP puis deux fois sur la touche SETUP.

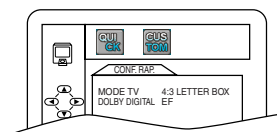

2 Appuyez sur la touche directionnelle ► pour sélectionner CUSTOM, puis sur la touche ENTER.

- Le mode CUSTOM s'affiche.

3 Appuyez sur les touches directionnelles (◀/▶) pour sélectionner SON, puis sur ENTER pour confirmer la sélection.

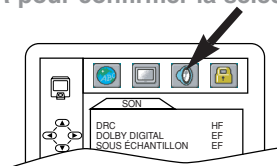

4 Appuyez sur les touches directionnelles (▲/▼) pour sélectionner les éléments suivants, puis sur la touche ENTER.

DRC (commande de débit dynamique):

- Permet de comprimer l'intensité sonore.
- Le réglage par défaut est HF.

DOLBY DIGITAL: **QUICK**

Configurez sur ON lorsque le lecteur est branché sur un décodeur Dolby Digital.

(EF: Sortie par Dolby Digital)

(HF: Convertit le Dolby Digital en PCM (2 canaux stéréo))

- La configuration par défaut est EF.

SOUS ÉCHANTILLON:

- Configurez sur ON lorsque la fréquence est de 48 kHz.
- La configuration par défaut est EF.

Lecture d'un disque protégé par un copyright.

- Si vous sélectionnez HF, la protection du copyright s'active et le son est échantillonné en 48 kHz.

5 Appuyez sur la touche SETUP pour sortir.

CONTRÔLE PARENTAL

DVD-V

Le contrôle parental interdit la vision des disques qui ne sont pas compris dans votre configuration. (avec un mot de passe ou la lecture s'arrête). Cette fonction vous permet d'empêcher vos enfants de reproduire des disques contenant d'autres scènes.

NIVEAU PARENTAL

Le niveau parental vous permet de configurer le niveau d'évaluation de vos DVD. La lecture s'interrompt si le niveau d'évaluation dépasse le niveau que vous avez fixé.

- 1 Appuyez deux fois sur la touche **SETUP** en mode **STOP** pour faire apparaître le menu configuration du DVD.
- Si le menu n'apparaît pas, appuyez encore sur la touche **PLAY**, sur la touche **STOP** puis deux fois sur la touche **SETUP**.

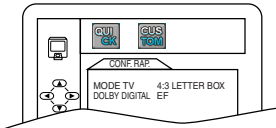

- 2 Appuyez sur la touche directionnelle **▶** pour sélectionner **CUSTOM**, puis sur la touche **ENTER**.
- 3 Appuyez sur les touches directionnelles (**◀/▶**) pour sélectionner **PARENT**, puis sur **ENTER**.

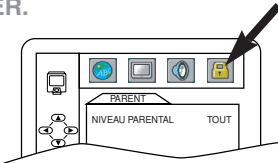

- 4 Saisissez votre mot de passe de 4 chiffres et appuyez sur la touche **ENTER**.
- 5 Appuyez sur les touches directionnelles (**▲/▼**) pour sélectionner **NIVEAU PARENTAL**, puis sur la touche **ENTER**.
- 6 Appuyez sur les touches directionnelles (**▲/▼**) pour sélectionner le niveau voulu.
- 7 Appuyez sur la touche **SETUP** pour sortir.

REMARQUES

- La première fois, vous pouvez saisir 4 chiffres quelconques. (sauf 4737) Ce numéro vous servira de mot de passe à partir de la deuxième utilisation.
- Pour modifier le mot de passe, appuyez sur les touches directionnelles (**▲/▼**) pour sélectionner **CHANGEMENT** au point 5, puis appuyez sur la touche **ENTER**. Saisissez votre mot de passe de 4 chiffres et appuyez sur la touche **ENTER**.

- Il arrive qu'il soit difficile de trouver si certains DVD sont compatibles avec le verrouillage parental. Pour en être certain, contrôlez si la fonction de verrouillage parental fonctionne de la façon voulue.
- Enregistrez votre mot de passe, au cas où vous l'oublieriez.

NIVEAUX DE CONTRÔLE

- **TOUT**
Tout le verrouillage parental est effacé.
- **Niveau 8**
Tous les DVD, de tous les niveaux (adulte/général/enfants), peuvent être lus.
- **Niveaux de 7 à 2**
Seuls les DVD d'usage général ou pour enfants peuvent être lus.
- **Niveau 1**
Seuls les DVD pour enfants peuvent être lus, les DVD d'usage général ou pour adultes sont interdits.

SI VOUS OUBLIEZ LE CODE D'ACCÈS

- 1 Tapez sur les touches numériques **4, 7, 3** et **7** au point 4. Puis saisissez votre nouveau mot de passe.
- Le mot de passe s'efface et le niveau parental se configure sur **TOUT**.

- 2 Répétez les points de 5 à 7.

GUIDE DE RECHERCHE DES PANNES

Si l'appareil de TÉLÉ/DVD ne fonctionne pas correctement même si vous respectez les instructions de ce manuel de l'utilisateur, contrôlez le lecteur à l'aide de cette liste de contrôle.

Problème	Action correctrice
Pas de courant.	<ul style="list-style-type: none"> • Vérifiez si la fiche de courant est branchée sur une prise murale de C.A. • Vérifiez si l'appareil est allumé.
L'appareil de TÉLÉ/DVD ne répond pas à la télécommande.	<ul style="list-style-type: none"> • Contrôlez si la fiche de courant est branchée sur une prise de C.A. • Contrôlez s'il y a des piles dans la télécommande. • Dirigez la télécommande sur le capteur à distance. Au besoin, enlevez les obstacles entre le capteur et la télécommande • Vous devez vous trouver à moins de 23 pieds de l'appareil de TÉLÉ/DVD. • Contrôlez si le mode correct est sélectionné. Si ce n'est pas le cas faites-le en appuyant sur la touche SELECT de la télécommande de la façon voulue.

Mode Télé

Problème	Action correctrice
Pas d'image ou de son	<ul style="list-style-type: none"> • Essayez une autre chaîne, si tout est OK, c'est la station qui a des problèmes. • Vérifiez si l'appareil est allumé. • Appuyez sur la touche SELECT de la télécommande pour sélectionner le mode TV. Essayez ensuite une autre fonction télé. • Est-ce que l'antenne est bien branchée sur la borne au dos de l'appareil? • Si vous utilisez l'antenne extérieure, vérifiez s'il y a un conducteur cassé.
Barres à l'écran	<ul style="list-style-type: none"> • Si vous utilisez l'antenne extérieure, vérifiez s'il y a un conducteur cassé. • Contrôlez s'il y a des interférences locales.
Image déformée ou floue	<ul style="list-style-type: none"> • Essayez une autre chaîne, si tout est OK, c'est la station qui a des problèmes. • Si vous utilisez l'antenne extérieure, vérifiez s'il y a un conducteur cassé.
L'image défile en lignes verticales ou est striée	<ul style="list-style-type: none"> • Essayez une autre chaîne, si tout est OK, c'est la station qui a des problèmes. • Si vous utilisez l'antenne extérieure, vérifiez s'il y a un conducteur cassé. • Contrôlez s'il y a des interférences locales.
Pas de couleur	<ul style="list-style-type: none"> • Essayez une autre chaîne, si tout est OK, c'est la station qui a des problèmes. • Est-ce que l'antenne est bien branchée sur la borne au dos de l'appareil? • Si vous utilisez l'antenne extérieure, vérifiez s'il y a un conducteur cassé • Réglez le contrôle COLOR.
Mauvaise réception de certaines chaînes, images fantômes	<ul style="list-style-type: none"> • Essayez une autre chaîne, si tout est OK, c'est la station qui a des problèmes. • Est-ce que l'antenne est bien branchée sur la borne au dos de l'appareil? • Si vous utilisez l'antenne extérieure, vérifiez s'il y a un conducteur cassé. • Contrôlez s'il y a des interférences locales.
Image faible	<ul style="list-style-type: none"> • Essayez une autre chaîne, si tout est OK, c'est la station qui a des problèmes. • Est-ce que l'antenne est bien branchée sur la borne au dos de l'appareil? • Si vous utilisez l'antenne extérieure, vérifiez s'il y a un conducteur cassé. • Réglez le contrôle CONTRASTE et LUMINOSITÉ.
Son OK, Image mauvaise	<ul style="list-style-type: none"> • Essayez une autre chaîne, si tout est OK, c'est la station qui a des problèmes. • Est-ce que l'antenne est bien branchée sur la borne au dos de l'appareil? • Si vous utilisez l'antenne extérieure, vérifiez s'il y a un conducteur cassé. • Contrôlez s'il y a des interférences locales. • Réglez le contrôle CONTRASTE et LUMINOSITÉ.
Image OK, son mauvais	<ul style="list-style-type: none"> • Essayez une autre chaîne, si tout est OK, c'est la station qui a des problèmes. • Contrôlez s'il y a des interférences locales.
Marques de couleurs différentes sur l'écran.	<ul style="list-style-type: none"> • Le magnétisme des appareils voisins et le géomagnétisme peuvent nuire aux couleurs de l'image télé. Eloignez l'appareil de TÉLÉ/DVD de ces appareils, le problème disparaît de lui-même. Si vous voulez l'éliminer immédiatement, débranchez le câble d'alimentation électrique de l'appareil de TÉLÉ/DVD et rebranchez-le 30 minutes plus tard.

Mode DVD

Problème	Action correctrice
Pas d'image.	<ul style="list-style-type: none"> • Branchez solidement les câbles vidéo. • Introduisez un disque vidéo que cet appareil de TÉLÉ/DVD est en mesure de lire. • Appuyez sur la touche SELECT de la télécommande pour sélectionner le mode DVD. Appuyez alors sur la touche PLAY ou sur la touche OPEN/CLOSE. Essayez ensuite une autre fonction DVD.
Le disque ne peut pas être lu.	<ul style="list-style-type: none"> • Introduisez un disque. • Nettoyez le disque. • Placez correctement le disque, avec l'étiquette vers le haut. • Effacez le verrouillage parental ou changez le niveau de contrôle.
Pas de son.	<ul style="list-style-type: none"> • Branchez solidement les câbles son. • Allumez le composant son. • Corrigez les réglages de la sortie son. • Corrigez les réglages de l'entrée du composant son.
Pas de son DTS à la sortie.	<ul style="list-style-type: none"> • Cet appareil de TÉLÉ/DVD ne supporte pas le son DTS. Ce n'est pas un dysfonctionnement.
Image déformée.	<ul style="list-style-type: none"> • Il arrive que les images soient légèrement déformées, ce n'est pas un signe de dysfonctionnement. • Même s'il arrive que les images s'arrêtent pendant un instant, ce n'est pas un signe de dysfonctionnement.
La langue son ou sous-titrage ne correspond pas à la configuration.	<ul style="list-style-type: none"> • La langue sélectionnée n'est pas disponible pour le son ou le sous-titrage sur ce DVD. Ce n'est pas un dysfonctionnement
Impossible de changer l'angle de la caméra	<ul style="list-style-type: none"> • Le DVD ne contient pas de séquences enregistrées avec des angles de caméra différents. Ce n'est pas un dysfonctionnement
Impossible de modifier la langue son ou sous-titrage	<ul style="list-style-type: none"> • Le DVD ne contient pas de source son ou sous-titrage dans la langue sélectionnée. Ce n'est pas un dysfonctionnement
"L'icône interdit" apparaît à l'écran et interdit toute opération	<ul style="list-style-type: none"> • Cette opération est interdite par le lecteur ou le disque. Ce n'est pas un dysfonctionnement
Défaut d'enregistrement du son du cédé Pas de reproduction du cédé Défaut d'enregistrement de l'image du DVD Image DVD figée Image du DVD en mosaïque Pas de reproduction du DVD	<ul style="list-style-type: none"> • Disque rayé. Remplacez le disque par un autre non rayé.

REMARQUES:

- Certaines fonctions ne sont pas disponibles dans certains modes, mais ce n'est pas un dysfonctionnement. Lisez les descriptions de ce manuel de l'utilisateur pour avoir de plus amples détails sur la façon correcte de procéder.
- La lecture à partir d'une piste voulue et la lecture aléatoire ne sont pas possibles pendant la lecture d'un programme.

ENTRETIEN

NETTOYAGE DU BOÎTIER

- Essayez le panneau de commande et les autres surfaces extérieures de l'appareil de TÉLÉ/DVD avec un chiffon imbibé d'eau tiède et séchez.
- N'utilisez jamais ni solvant ni alcool. Ne pulvérisiez pas d'insecticide à proximité de l'appareil de TÉLÉ/DVD. Ces produits chimiques risquent d'endommager et décolorer les surfaces exposées.

RÉPARATIONS

- Si votre appareil de TÉLÉ/DVD ne fonctionne plus, n'essayez pas de le réparer vous-même. Il ne contient pas d'éléments susceptibles d'être réparés par l'utilisateur. Éteignez-le, débranchez son câble d'alimentation et apportez-le au service après-vente agréé.

SI L'OBJECTIF LASER EST SALE

- Si le lecteur continue à ne pas marcher correctement même si vous respectez les conseils du GUIDE DE RECHERCHE DES PANNES de ce manuel de l'utilisateur, l'objectif laser est peut-être sale. Adressez-vous à votre revendeur ou à un service après-vente agréé pour faire inspecter et nettoyer l'objectif laser.

MANIPULATION DES DISQUES

- Utilisez des disques portant les symboles suivants. (Disques laser musicaux numériques).



- Manipulez les disques de façon à ne laisser ni trace de doigt ni poussière à leur surface.



- Toujours ranger les disques dans leur coffret protecteur lorsqu'ils ne sont pas utilisés.

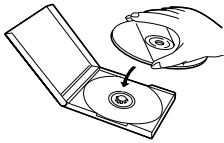

- Rangez toujours les disques dans leurs étuis si vous ne les utilisez pas.
- Utilisez un chiffon doux pour les nettoyer.
- N'utilisez pas de chiffon rêche pour ne pas rayer le disque.
- Essayez le disque en ligne droite du milieu vers le bord.
- N'essuyez jamais avec un mouvement circulaire.
- N'utilisez ni détergent, ni agent nettoyant abrasif.

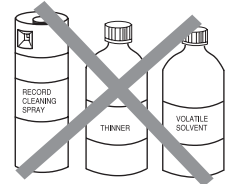
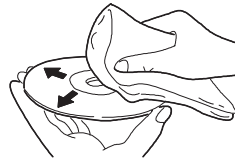

CARACTÉRISTIQUES

CARACTÉRISTIQUES GÉNÉRALES

TÉLÉ

ÉCRAN: CATHODIQUE	canon en ligne de 9 pouces, tube à parcours électronique dirigé à 90°
Système de télé:	NTSC-M TÉLÉ standard
Système de sous-titrage codé:	§15.119/FCC
Couverture de chaîne:	
VHF:	2 ~ 13
UHF:	14 ~ 69
Chaînes câblées:	2 ~ 13, A ~ W, W+1 ~ W+84, A-5 ~ A-1, 5A
Système de syntonisation:	Chaîne 181 Fréquence synthétisée système de syntonisation
Accès aux chaînes:	Clavier d'accès direct, programmable balayage et haut en bas

DVD

Disques :	DVD vidéo, cédés musicaux
Format du signal de sortie :	Couleur NTSC
Fréquence de réponse (jack de sortie)	
DVD (son linéaire):	De 20 Hz à 22 kHz (taux d'échantillonnage: 48 kHz) De 20 Hz à 44 kHz (taux d'échantillonnage: 96 kHz) De 20 Hz à 20 kHz
CÉDÉ:	
Rapport signal sur bruit (rapport S/B) (Jack de sortie)	
CÉDÉ:	100 dB (EIAJ)
Etendue dynamique (jack de sortie)	
DVD (son linéaire):	85 dB
CÉDÉ :	84 dB (EIAJ)
Facteur de distorsion total	
CÉDÉ:	0,07% (EIAJ)
Fluctuation:	En-dessous de la mesure limite (+/-0.001% W PIC)

CARACTÉRISTIQUES ÉLECTRIQUES

Sortie son: 2 hauts-parleurs, 1 W, 8 ohm

AUTRES CARACTÉRISTIQUES

Bornes	
Entrée antenne:	VHF/UHF/Chaînes câblées 75 ohm dissymétrique (Type-F)
Entrée vidéo:	Connecteur RCA x 1
Entrée son G/D:	Connecteur RCA x 2
Casque d'écoute:	1/8" stéréo (3,5 mm)
Sortie son numérique (uniquement DVD):	Jack à une broche, 500 m Vpp (75 ohm)
Sortie son analogique G/D sortie:	Connecteur RCA x 2
Télécommande:	système à infrarouges codé numérique
Température de fonctionnement:	de 5°C à 40°C (41°F~104°F)
Caractéristique du courant:	120V/60Hz CA 13,2 V CC
Consommation de courant: (Maximum)	55 W CA / 60 W CC
Dimensions:	Hauteur :12-1/4" (311 mm) Largeur :10-7/8" (276 mm) Profondeur :12-1/2" (318 mm)
Poids:	17,6 lbs (8,0 kg)

- Le design et les caractéristiques techniques peuvent être modifiés sans préavis.
- En cas de désaccord entre les langues, la langue par défaut est l'anglais.

**GARANTIE
limitée
DURABRAND**

WAL-MART garantit que ce produit sera exempt de vices de fabrication, de matériaux et de façon dans des conditions d'utilisation normales pendant la période désignée à partir de la date d'achat originale au Canada. Période de GARANTIE de

18 MOIS

Si le service est requis sous cette garantie pour une raison due à un vice de fabrication découvert pendant la période de garantie, Wal-Mart Canada réparera ou remplacera (à sa discrétion) la marchandise défectueuse à titre gratuit.

CET APPAREIL PEUT ETRE REPARÉ ET/OU REMPLACÉ PAR LE SERVICE WAL-MART Canada

NOTE: Cette garantie est nulle si le produit est:

- (a) Endommagé par négligence, emploi incorrect, mauvais traitement ou accident.
- (b) Utilisé dans une application commerciale ou locative.
- (c) Modifié ou réparé par quiconque d'autre que Wal-Mart Canada.
- (d) Dommages causés par une connexion incorrecte à un autre appareil.
- (e) Si la preuve de l'achat original ne peut pas être présentée.

NOTE: Cette garantie ne couvre pas:

- (a) Les dommages de la bande ou cassette (si applicable)
- (b) Le nettoyage des têtes vidéo (si applicable)
- (c) Les dommages survenus ou les coûts encourus pour le transport du produit à Wal-Mart Canada.
- (d) Les ajustements ordinaires du produit qui peuvent être effectués par le client comme expliqué dans le mode d'emploi.
- (e) Les problèmes de réception de signal causés par une antenne extérieure, des systèmes câblés ou des interférences.
- (f) Une incompatibilité due au changement du système de diffusion TV/CATV après la vente du produit.

CETTE GARANTIE N'EST PAS TRANSFERABLE ET S'APPLIQUE UNIQUEMENT A L'ACHETEUR D'ORIGINE. ELLE NE S'ETEND PAS AUX PROPRIETAIRES SUBSEQUENTS DU PRODUIT. TOUTES LES GARANTIES APPLICABLES IMPLIQUEES, Y COMPRIS LA GARANTIE DE COMMERCIALITE, SONT LIMITEES EN DUREE A LA PERIODE DE LA GARANTIE EXPRIMEE INDIQUEE ICI, COMMENCANT A LA DATE DE L'ACHAT ORIGINAL AU REVENDEUR. AUCUNE GARANTIE, EXPRIMEE OU SOUS-ENTENDUE, NE S'APPLIQUERA A CE PRODUIT PAR LA SUITE. EN AUCUN CAS, WAL-MART CANADA NE SERA TENU RESPONSABLE D'UNE PERTE, D'UN DOMMAGE DIRECT, INDIRECT, INCIDENTEL, SPECIAL OU CONSECUTIF DECOULANT DE OU EN RELATION AVEC L'EMPLOI DE CE PRODUIT.

WAL-MART CANADA Inc.
1940 Argentia Road
Mississauga, Ontario
L5N 1P9
Canada

TD006CG ★★★★★

Free Manuals Download Website

<http://myh66.com>

<http://usermanuals.us>

<http://www.somanuals.com>

<http://www.4manuals.cc>

<http://www.manual-lib.com>

<http://www.404manual.com>

<http://www.luxmanual.com>

<http://aubethermostatmanual.com>

Golf course search by state

<http://golfingnear.com>

Email search by domain

<http://emailbydomain.com>

Auto manuals search

<http://auto.somanuals.com>

TV manuals search

<http://tv.somanuals.com>