



Two-Burner Gas Stove

CSA B140.9.2-1975
Portable Pressurized Type Liquid
Petroleum Fuelled Camp Stoves

Two-Burner Gas Stove Instructions for use



© 2008 The Coleman Company, Inc.
www.coleman.com





425G Standard Ignition





The Coleman Company, Inc. • 3600 North Hydraulic • Wichita, KS 67219 U.S.A.
1-800-835-3278 • TDD: 316-832-8707

Sunbeam Corporation (Canada) Limited • DBA Jarden Consumer Solutions
20B Hereford Street
Brampton, ON L6Y 0M1 • 1 800 387-6161

© 2008 The Coleman Company, Inc. All rights reserved. Coleman®,  and  are registered trademarks of The Coleman Company, Inc.

© 2008 The Coleman Company, Inc. Tous droits réservés. Coleman®,  et  sont des marques déposées de The Coleman Company, Inc.

© 2008 The Coleman Company, Inc. Todos los derechos reservados. Coleman®,  y  son marcas registradas de la compañía The Coleman Company, Inc.

www.coleman.com

IMPORTANT

CONSUMER/USER: This instruction manual contains important information necessary for the proper assembly and safe use of the appliance. Read and follow all warnings and instructions before assembling and using the appliance. Follow all warnings and instructions when using the appliance. Keep this manual for future reference.

If you have questions about assembly, operation, servicing or repair of this appliance, please call Coleman at 1-800-835-3278 or TDD: 316-832-8707. In Canada call 1-800-387-6161.

English

4010003541 (20080725)

FOR YOUR SAFETY

Do not store or use gasoline or other liquids with flammable vapors in the vicinity of this or any other appliance.

DANGER



CARBON MONOXIDE HAZARD

- This appliance can produce carbon monoxide which has no odor.
- Using it in an enclosed space can kill you.
- Never use this appliance in an enclosed space such as a camper, tent, car or home.

This manual contains important information about the assembly, operation and maintenance of this outdoor liquid fueled appliance. General safety information is presented on this page and is also located throughout these instructions. Particular attention should be paid to information accompanied by the safety alert symbol "▲ DANGER", "▲ WARNING", "▲ CAUTION".

Keep this manual for future reference and to educate new users of this product. This manual should be read in conjunction with the labeling on the product.

Safety precautions are essential when any Coleman® fueled equipment is involved. These precautions are necessary when using, storing, and servicing. Using this equipment with the respect and caution demanded will reduce the possibilities of personal injury or property damage.

The following symbols shown below are used extensively throughout these instructions. Always heed these precautions, as they are essential when using any Coleman® fueled equipment.

DANGER

DANGER indicates an imminently hazardous situation which, if not avoided, will result in death or serious injury.

WARNING

WARNING indicates a potentially hazardous situation which, if not avoided, could result in death or serious injury.

CAUTION

CAUTION indicates a potentially hazardous situation which, if not avoided, may result in minor or moderate personal injury, or property damage.

DANGER

Failure to comply with the precautions and instructions provided with these stoves can result in death, serious bodily injury and property loss or damage from hazards of fire, explosion, burn, asphyxiation, and/or carbon monoxide poisoning.

Only persons who can understand and follow the instructions should use or service these stoves.

If you need assistance or information such as an instruction manual or labels, contact The Coleman Company, Inc.

CALIFORNIA PROPOSITION 65:

WARNING: This fuel, and byproducts of combustion of this fuel, contain chemicals known to the state of California to cause cancer, birth defects, or other reproductive harm.

Notes:

Technical Characteristics

Input: Model 425 – 14,000 BTU/H
Category: Direct pressure Coleman® fuel stove

Fuel: Coleman® Liquid Fuel

⚠ WARNING

1. Coleman® Liquid Fuel is extremely flammable, handle with extreme care. Fuel vapors are invisible, explosive, and can be ignited by ignition sources many feet away.
2. Always fill outdoors. Never open or fill fuel tank near flame (including pilot lights), or other ignition sources. It is normal for a pressurized fuel tank to vent a small amount of fuel mist when unscrewing the fuel cap.
3. Always light and use stove outdoors; never inside house, camper, tent, or other unventilated or enclosed areas.
4. **This stove consumes air (oxygen). Do not use in unventilated or enclosed areas to avoid endangering your life.**
5. This stove is designed to use Coleman® Liquid Fuel. Never use kerosene or automotive fuel.
6. Store fuel in a clean, properly marked container away from flame (including pilot lights), other sources of ignition, or excessive heat.
7. Use for cooking only. Never alter in any way or use with any device or part not expressly approved by Coleman. Never use as a space heater. Never leave stove unattended while burning.
8. Keep stove away from flammables. Never allow fabric, clothing, or any flammable material come within 48 inches of the top and 24 inches of all sides of the stove.
9. When stove is in use, all metal parts of the stove assembly and generator become extremely hot. **DO NOT TOUCH.**
10. Never place heavy or large capacity utensils on stove.
11. **Keep out of reach of children.**

Thank you for purchasing your new Coleman® Liquid Fuel stove. We recommend operating your new stove in a safe location outside your home to familiarize yourself with its operation before your next outdoor experience.

Helpful Hints

- Coleman® Liquid Fuel is recommended when using the stove, including temperatures below 40° F or in high elevation.
- For best results, always use Coleman® Filter/Funnel Part No. 5103A700T.
- Do not use kerosene in this stove.

To Set Up

⚠ DANGER



• CARBON MONOXIDE HAZARD

- For outdoor use only.
- Never use inside house, camper, tent, vehicle or other unventilated or enclosed areas. This stove consumes air (oxygen). Do not use in unventilated or enclosed areas to avoid endangering your life.

Filling the tank

Always fill outdoors. Never fill tank, loosen or remove fuel cap while tank is on or attached to stove, near flame (including pilot lights), or other ignition sources.

- Close FUEL VALVE firmly. (Fig. 1)
- Close PUMP KNOB firmly. (Fig. 1)

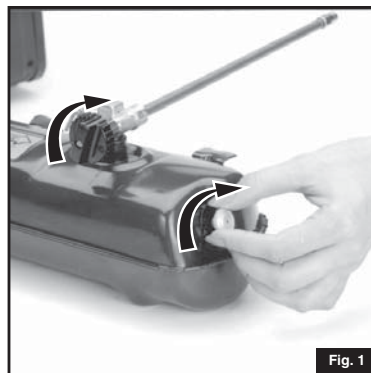

Fig. 1

Cosas que Debe Saber

1. Enjuague el tanque dos veces al año con combustible fresco para quitar el sedimento, formaciones de resina, y acumulaciones de humedad.
2. Estacionalmente o antes de guardarla, rocíe unas pocas gotas de aceite dentro del ORIFICIO DEL ACEITE en la tapa de la bomba. Esto mantendrá la bomba funcionando apropiadamente. (Fig. 24)



Fig. 24

3. La PALANCA DE ENCENDIDO mueve una aguja pequeña para adentro y para afuera de la punta del generador del gas. Si es difícil encender la estufa o no produce una salida completa de calor, accione la PALANCA DE ENCENDIDO hacia arriba y abajo varias veces para limpiar el generador.
4. Las áreas comunes para guardar el equipo de acampar y de excursión son el sótano, el ático, o el garaje. Para evitar la acumulación de polvo, de telarañas, etc., que es común en estas áreas, ponga su estufa en una bolsa de plástico y séllela con una banda de goma.

5. Para servicio de reparación, llame a uno de los números detallados abajo para la localización de su Centro de Servicio Coleman más cercano. Si la estufa se debe enviar por correo a un centro de servicio, adjunte al producto una etiqueta que incluya su nombre, dirección, número de teléfono durante el día y una descripción del problema. No enviar el combustible. Empaquete cuidadosamente el producto y envíelo, ya sea, por **correo de mensajero** o **correo certificado** con el envío y el **seguro** pagado por adelantado a:

Para los productos comprados en los Estados Unidos:
The Coleman Company, Inc.
3600 N. Hydraulic • Wichita, KS 67219 U.S.A.
1-800-835-3278 • TDD: 316-832-8707

Para productos comprados en Canadá:
Sunbeam Corporation (Canadá) Limited
DBA Jarden Consumer Solutions
20B Hereford Street
Brampton, ON L6Y 0M1
1-800-387-6161

6. Si no está totalmente satisfecho con el funcionamiento de este producto, por favor llame a uno de los números enumerados arriba.

Garantía

Garantía Limitada de Cinco Años

The Coleman Company, Inc. ("Coleman") garantiza que por un periodo de cinco años a partir de la fecha original de compra, este producto estará libre de defectos en material y construcción. Coleman, a su discreción, reparará o reemplazará este producto o cualquier componente del producto que esté defectuoso durante el periodo de la garantía. Cualquier reemplazo será hecho con un producto o componente nuevo o refabricado. Si el producto no se encuentra disponible, el reemplazo se podrá hacer con un producto similar de igual o mayor valor. Esta es su garantía exclusiva.

Esta garantía es válida para el comprador original desde la fecha de la compra inicial y no es transferible. Guarde su recibo de compra. Prueba de recibo de compra es requerido para obtener ejecución de la garantía. Los comerciantes de Coleman, centros de servicio o las tiendas al por menor que venden artículos Coleman® no tienen el derecho de alterar, modificar o cambiar de ninguna otra manera los términos y condiciones de esta garantía.

Lo Que Esta Garantía No Cubre

Esta garantía no cubre el desgaste normal de las piezas, piezas que no sean genuinas de Coleman® ni daño resultante por las siguientes causas; uso negligente o uso incorrecto del producto; uso con voltaje o corriente no apropiado, uso comercial de este producto, uso contrario a las instrucciones de operación, desmontaje, reparación o alteración por cualquiera que no sea Coleman® o un centro de servicio autorizado. Además, la garantía no cubre Fuerzas Naturales tales como son fuego, inundaciones, huracanes y tornados. La garantía no es válida si el daño al producto es un resultado del uso de piezas que no sean piezas genuinas Coleman®.

COLEMAN NO SERA RESPONSABLE POR DEFECTOS CAUSADOS POR EL USO DE PIEZAS O SERVICIO NO AUTORIZADO. COLEMAN NO SERÁ RESPONSABLE POR NINGÚN DAÑO INCIDENTAL O CONSEGUENTE OCASIONADO POR LA VIOLACIÓN DE CUALQUIER GARANTÍA O CONDICIÓN IMPLICADA O EXPRESADA. CON EXCEPCIÓN AL LIMITE DE LO QUE PROVEE LA LEY APLICABLE, CUALQUIER GARANTÍA IMPLICADA DE COMERCIO O ADAPTACIÓN PARA UN USO EN PARTICULAR ES LIMITADA EN SU DURACIÓN A LA DURACIÓN DE LA GARANTÍA ARRIBA MENCIONADA. ALGUNOS ESTADOS, PROVINCIAS O JURISDICCIONES NO PERMITEN LA EXCLUSIÓN O LIMITACIÓN DE DAÑOS INCIDENTALES O CONSEGUENTES O LIMITACIONES REFERENTE A CUÁNTO UNA GARANTÍA LIMITADA DEBE DURAR, POR LO TANTO LAS LIMITACIONES O EXCLUSIONES ARRIBA MENCIONADAS PUEDE QUE NO SEAN APLICABLES A USTED. ESTA GARANTÍA LE PROVEE

DERECHOS LEGALES EXPECÍFICOS, Y ADEMÁS PUEDE QUE USTED TENGA OTROS DERECHOS QUE VARIAN DE ESTADO A ESTADO O DE PROVINCIA A PROVINCIA.

Como Obtener Servicio de Garantía

Lleve el producto a un centro de servicio Coleman autorizado. Usted puede encontrar el centro de servicio Coleman autorizado más cercano visitando nuestro lugar web en www.coleman.com o llamando al 1-800-835-3278 ó al TDD 316-832-8707 en los Estados Unidos ó al 1-800-387-6161 en Canadá. Si no encuentra un centro de servicio convenientemente localizado, adhiera una etiqueta al producto que incluya su nombre, dirección, número de teléfono y una descripción del problema. Incluya una copia del recibo de compra original. Empaquete cuidadosamente el producto y envíelo ya sea por servicio de entrega o por correo **asegurado** con el franqueo y el **seguro** pagado por anticipado a:

Para productos comprados en los Estados Unidos:

The Coleman Company, Inc.
3600 North Hydraulic
Wichita, KS 67219

Para productos comprados en Canada:

Sunbeam Corporation (Canada) Limited
DBA Jarden Consumer Solutions
20B Hereford Street
Brampton, ON L6Y 0M1

Los gastos de transporte del producto a Coleman o a un centro de servicio autorizado para servicio de garantía son la responsabilidad del comprador.

No envíe productos con combustible en los tanques, o con cilindros de propano desechables. Quite los globos de cristal de las linternas y envuélvalos por separado.

NO DEVUELVA ESTE PRODUCTO AL LUGAR DONDE LO COMPRO.

Si usted tiene alguna pregunta sobre esta garantía favor de llamar al 1-800-835-3278 o al TDD 316-832-8707 en los Estados Unidos o al 1-800-387-6161 en Canadá.

- Place tank on level surface resting at angle shown. (Fig. 2)



- Open PUMP KNOB one full turn. (Fig. 6)

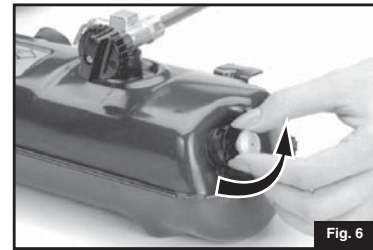

- Remove FUEL CAP. Use a funnel or suitable filling device and fill with clean, fresh fuel. (Fig. 3)
- Replace FUEL CAP on tank and on fuel container. Tighten firmly. WIPE UP ANY SPILLED FUEL AND DISPOSE OF IN A SAFE PLACE.

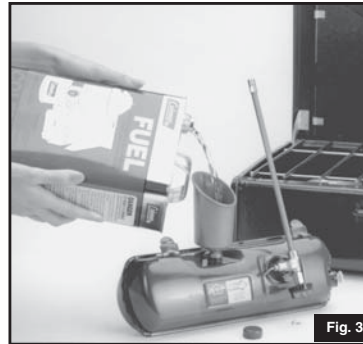

- Place thumb over hole in pump knob and pump approximately 30 full strokes. (Fig. 7)

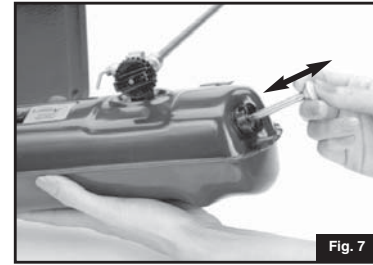

- Close PUMP KNOB. (Fig. 8)

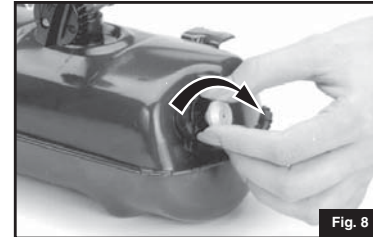

Pumping

- Be sure FUEL VALVE is OFF (Fig. 4) and FUEL CAP is firmly closed (Fig. 5).

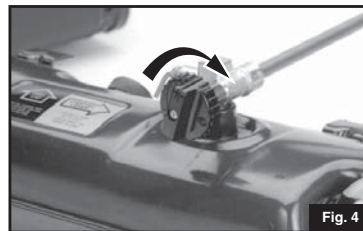

Leak Check

- Make sure FUEL VALVE is fully "OFF".
- CHECK FOR LEAKS in one or more ways. Look for fuel mist or a wet appearance of fuel on surfaces. Listen for hiss of escaping gas. Smell for fuel odor. Never use a flame. Do not use if leaking. (Fig. 9)

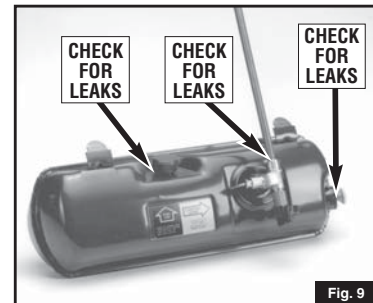

Installing Tank

- Insert GENERATOR into large hole on front of stove and into mixing chamber above burner. Engage TANK CLIPS into slots on front of stove. (Fig. 10)

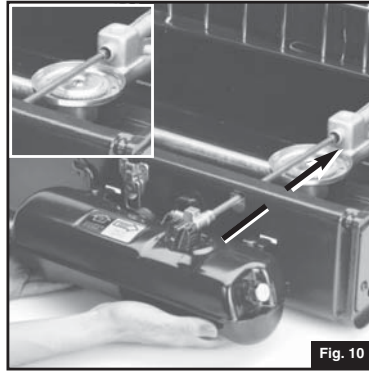

Fig. 10

- Swing WIND Baffles out and insert the WIRE CLIPS into slots in ends of stove. (Fig. 11)

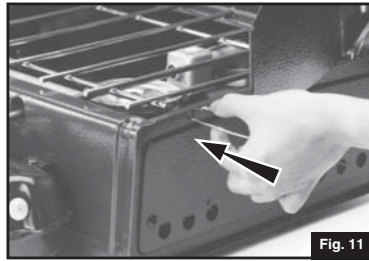

Fig. 11

Lighting Main Burner

WARNING

- Perform leak test outdoors.
- Extinguish all open flames.
- NEVER leak test when smoking.
- Do not use the outdoor stove until connection has been leak tested and does not leak.

WARNING



BURN HAZARD

- Never leave stove unattended when hot or in use.
- Keep out of reach of children.

NEVER FILL OR LIGHT STOVE INSIDE HOUSE, CAMPER, OR TENT.

- Close AUXILIARY VALVE. Turn LIGHTING LEVER to UP position. (Fig. 12 & 13)

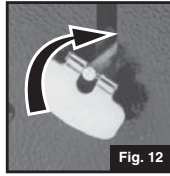

Fig. 12

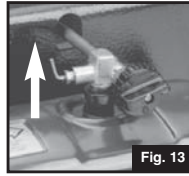

Fig. 13

- Hold lit match at MAIN BURNER before opening the FUEL VALVE. Open FUEL VALVE quickly, at least two full turns. (Fig. 14)

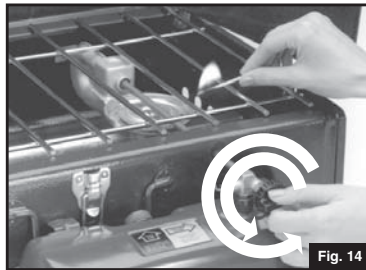

Fig. 14

CAUTION

A persistent high, yellow flame indicates flooding or a leak. Close fuel valve, let flames burn out and stove cool. Turn stove upside down to empty any fuel from burner and wipe dry. Review instructions and relight stove.

- Wait one full minute then turn LIGHTING LEVER down. (Fig. 15)

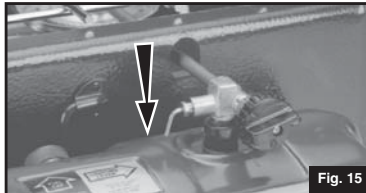

Fig. 15

- Open PUMP KNOB and pump additional pressure into tank. (Fig. 16 & Fig. 17)



Fig. 16

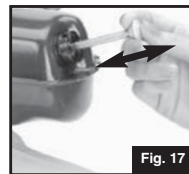
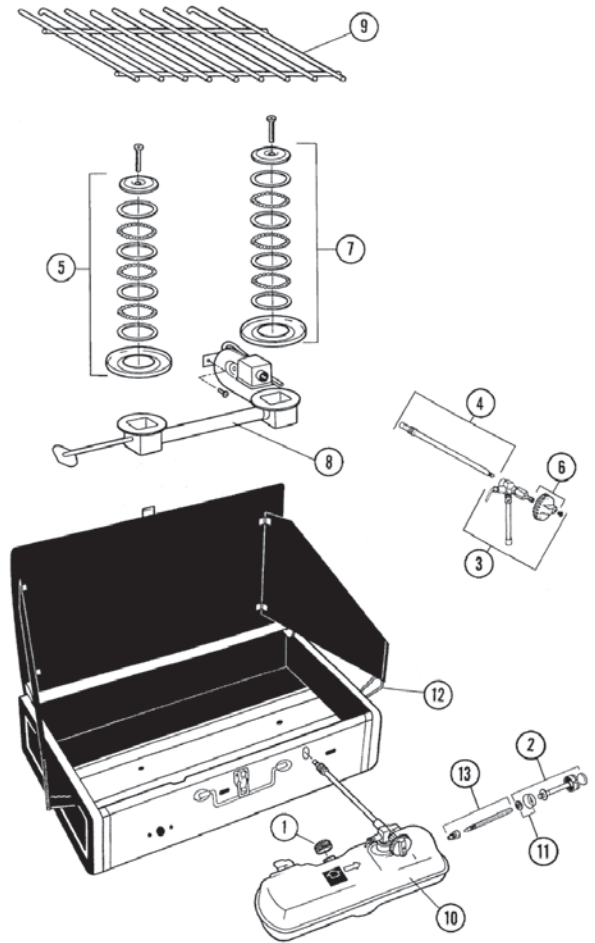

Fig. 17

Lista de piezas de reemplazo



No.	Encendido Estándar 425	Descripción
1	220C1401	Tapa del Combustible
2	220A6201	Juego de Reparación de la Bomba
3	412-6561	Ensamblaje de la Bomba
4	412-5621	Generador
5	413D3461	Ensamblaje del Anillo del Quemador Auxiliar
6	R413-149T	Perilla de la Válvula
7	425A3451	Ensamblaje del Anillo del Quemador Principal
8	425A5281	Ensamblaje del Colector
9	424-3151	Rejilla
10	425B1651	Tanque
11	639-1091	Taza de la Bomba y Presilla
12	413B4971	Presillas de los Deflectores de Viento
13	200-6381	Ensamblaje de la Válvula de

Localización de Averías

Síntomas	Problema	Solución
El quemador no enciende o la llama se apaga sola.	Tanque de combustible vacío.	Vuelva a llenar el tanque de combustible con combustible Coleman® fresco y limpio.
El quemador no enciende o la llama es muy baja o se apaga sola.	Muy poca o ninguna presión en el tanque de combustible.	Compruebe que la tapa esté apretada y bombee 30 veces.
Llama amarilla.	Exceso de combustible en el quemador.	Una llama amarilla es normal hasta que el generador se calienta. Si la llama amarilla persiste, apague la estufa, deje que la llama se apague sola y que la estufa se enfríe. Si es necesario ponga la estufa boca abajo para sacar el exceso de combustible líquido del quemador. Siga las instrucciones de encendido.
Poco calor.	La punta del generador está obstruida.	Accione la PALANCA DE ENCENDIDO hacia arriba y abajo varias veces para limpiar la punta del generador. Asegúrese de usar solamente combustible limpio y fresco.
Poco calor.	Generador averiado.	Remplácelo por un generador nuevo. Este es un procedimiento normal de mantenimiento periódico. La vida útil del generador depende del tipo de combustible que se usa. La vida del generador se extiende usando combustible limpio Coleman®.
Persistente llama amarilla baja.	Generador averiado.	Remplácelo por un generador nuevo.
Persistente llama amarilla alta.	Fallo en el sistema de entrega de combustible.	Puede ser necesario reemplazar el ensamblaje de la bomba. Por favor póngase en contacto con el Servicio al Cliente (ver página 11).
Llama amarilla humeante.	Telas de araña, insectos, u otra obstrucción en el quemador y el tubo de aire.	Quite el quemador para inspeccionarlo y limpie el quemador y el tubo de aire.
La bomba no presuriza el depósito del combustible líquido.	Los sellos de la bomba están secos o gastados.	Rocíe unas pocas gotas de aceite en el ORIFICIO DEL ACEITE en la tapa de la bomba. Esto mantendrá la bomba funcionando apropiadamente. (Fig. 24). Si esto no corrige el problema, reemplace los sellos de la bomba o compre un nuevo ensamblaje de la bomba.
Una llama amarilla intermitente después de uso prolongado en la posición de calor bajo.	La llama requiere regulación.	Regule la llama a un nivel ligeramente más alto usando la VÁLVULA DE COMBUSTIBLE .

Español-8

- Close PUMP KNOB. (Fig. 18)

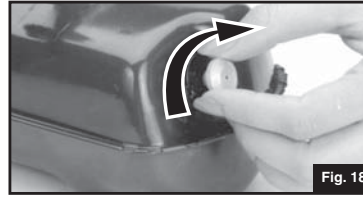

- Adjust flame to desired heat with FUEL VALVE. (Fig. 19)



Lighting Auxiliary Burner

- After MAIN BURNER has been lit, AUXILIARY BURNER may be lit.
- Hold lit match at edge of AUXILIARY BURNER and open the AUXILIARY VALVE. (Fig. 20)

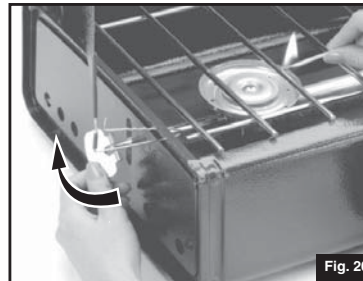

To Turn Off

- Shut off AUXILIARY BURNER by closing AUXILIARY VALVE. (Fig. 21)
- Close FUEL VALVE firmly. (Fig. 22)
Note: Flame will linger on main burner for a few minutes after fuel valve is closed.

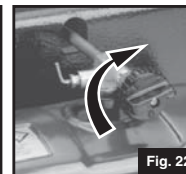
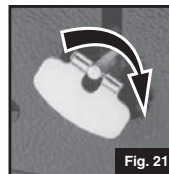

- Note: Flame will linger on MAIN BURNER for a few minutes after FUEL VALVE is closed.

⚠ WARNING

- Always turn fuel valve off before unscrewing fuel cap from fuel tank. Never remove fuel cap near ignition sources, while stove is lit, or hot to touch.

Packing Stove

- The tank fits in the left end of stove with VALVE WHEEL fitted under rear lip of case. (Fig. 23)

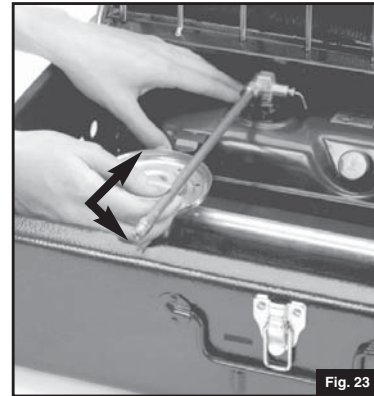

To Store

- Make sure stove is cool.
- Move stove away from flame (including pilot lights) and other ignition sources.

• MAINTENANCE

- Keep stove area clear and free from combustible materials, gasoline and other flammable vapors and liquids.
- Do not obstruct the flow of combustion and ventilation air.
- A good flame should be blue with minimal yellow tip. Some yellow tips on flames are acceptable as long as no carbon or soot deposits appear.
- Wipe clean with soft cloth and mild dish detergent. Do not use abrasives.

English-6

Troubleshooting

Symptom	Problem	Solution
Burner will not light or flame self-extinguished.	Fuel tank empty.	Refill fuel tank with clean and fresh Coleman® Liquid Fuel.
Burner will not light or flame is low or flame self-extinguished.	Little or no pressure in fuel tank.	Check that fuel cap is tight and pump 30 strokes.
Yellow flame.	Excess fuel in burner.	A yellow flame is normal until the generator warms up. If yellow flame persists, turn off stove, allow flame to self-extinguish and the stove to cool. If necessary, invert stove to remove excess liquid fuel from the burner. Follow lighting instructions.
Low heat.	Generator tip plugged.	Turn LIGHTING LEVER up and down several times to clean generator tip. Be sure to use only fresh and clean fuel.
Low heat.	Faulty generator.	Replace with a new generator. This is a normal periodic maintenance procedure. The generator life is dependent on the type of fuel used. Generator life is extended by using clean Coleman® Liquid Fuel.
Persistent small yellow flame.	Faulty generator.	Replace with a new generator.
Persistent high yellow flame.	Failure in the fuel delivery system.	May need to replace pump assembly. Please contact Consumer Service (see page 9).
Yellow smokey flame.	Spider webs, insects, or other obstruction in the burner and air tube.	Remove burner to inspect and clean the burner and air tube.
Pump does not pressurize the liquid fuel canister.	Pump seals are dry or worn.	Squirt a few drops of oil in the OIL HOLE in the pump cap. This will keep the pump functioning properly (Fig. 24). If this does not correct the problem, replace the pump seals or purchase a new pump assembly.
Intermittent yellow flame after extended use on low heat setting.	Flame requires adjustment.	Adjust the flame to a slightly higher level with the FUEL VALVE.

Como Apagarla

- Apague el QUEMADOR auxiliar cerrando la(s) VÁLVULA AUXILIAR (Fig. 21)
- Cierre firmemente la VÁLVULA DE COMBUSTIBLE. (Fig. 22)
Nota: La llama permanecerá en el quemador principal por unos minutos luego de haberse cerrado la válvula de combustible.

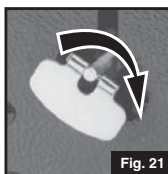

Fig. 21



Fig. 22

- Nota: La llama se quedará encendida en el QUEMADOR PRINCIPAL por unos pocos minutos después que la VALVULA DEL COMBUSTIBLE está cerrada.

⚠ ADVERTENCIA

- Siempre cierre la válvula de combustible antes de desenroscar la tapa del tanque de combustible. No quite nunca la tapa de combustible cerca de fuentes de encendido, mientras la estufa está encendida, o caliente al tacto.

Como guardar la estufa

- El tanque entra en el extremo izquierdo de la estufa con la ruedecilla de la válvula encajada debajo del doblez trasero de la caja. (Fig. 23)



Fig. 23

Para Guardarla

- Asegúrese que la estufa está fría.
- Ponga la estufa lejos de llamas (incluyendo fuegos de pilotos) y otras fuentes de encendido.

• MANTENIMIENTO

- Conserve el área de la estufa limpia y libre de materiales combustibles, gasolina y otros vapores y líquidos inflamables.
- No obstruya el flujo de combustión y la ventilación de aire.
- Una llama buena debe ser azul con mínimo de amarillo en la punta. Algunas puntas amarillas en las llamas son aceptables mientras que no aparezcan depósitos de hollín o carbón.
- Limpie con un paño suave y detergente suave para platos. No use abrasivos.

ESTUFA VERSIÓN ESTÁNDAR:

- Sostenga un fósforo encendido en el quemador principal antes de abrir la válvula de combustible. Abra rápidamente la válvula de combustible, por lo menos dos vueltas completas. (Fig. 14)

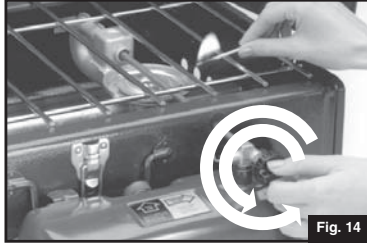

Fig. 14

PRECAUCION

Una llama persistente muy alta y amarilla indica saturación o fuga. Cierre la válvula de combustible, deje que las llamas se consuman y que la estufa se enfríe. Dé vuelta la estufa para vaciar cualquier combustible del quemador y séquela. Revise las instrucciones y vuelva a encender la estufa.

- Espere un minuto completo; mueva la PALANCA DE ENCENDIDO hacia abajo. (Fig. 15)

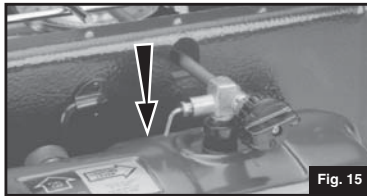

Fig. 15

- Abra la PERILLA DE LA BOMBA y bombee presión adicional al tanque. (Fig. 16 & Fig. 17)



Fig. 16

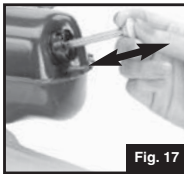

Fig. 17

- Cierre la PERILLA DE LA BOMBA. (Fig. 18)

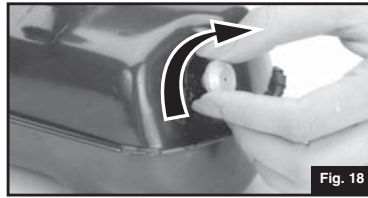

Fig. 18

- Con la VÁLVULA DE COMBUSTIBLE, ajuste la llama al calor deseado. (Fig. 19)



Fig. 19

Como Encender El Quemador Auxiliar

- Una vez encendido el QUEMADOR PRINCIPAL, se podrán encender el o los QUEMADOR AUXILIAR.
- Sostenga un fósforo encendido en el borde del QUEMADOR AUXILIAR y abra la VÁLVULA AUXILIAR. (Fig. 20)

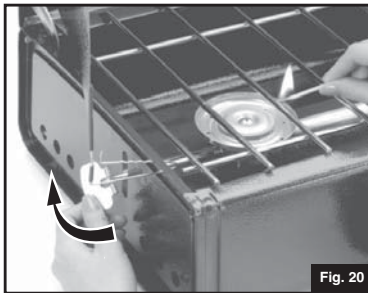
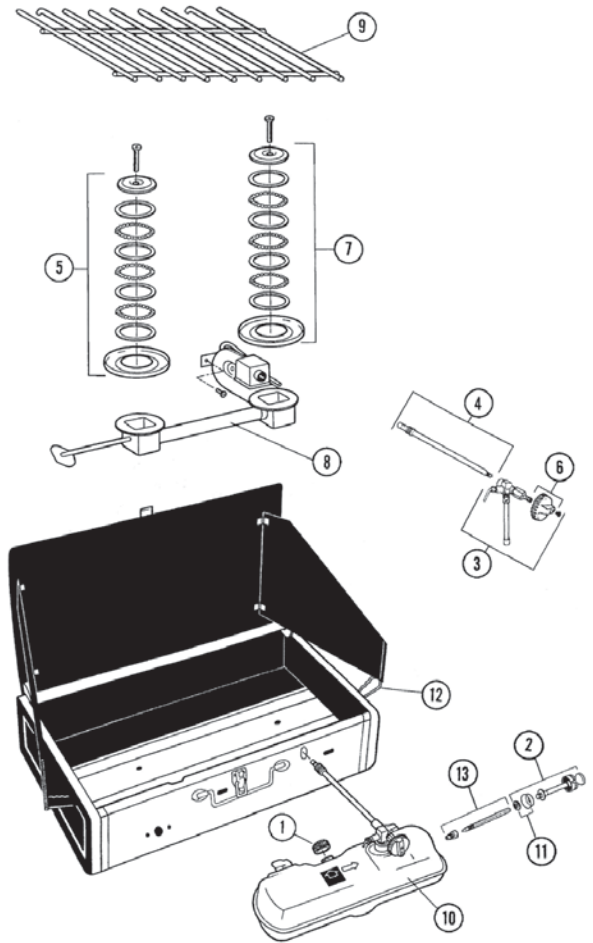

Fig. 20

Replacement Parts List



No.	Standard Ignition 425	Description
1	220C1401	Fuel Cap
2	220A6201	Pump Repair Kit
3	412-6561	Valve Assy.
4	412-5621	Generator
5	413D3461	Auxiliary Burner Ring Assy.
6	R413-149T	Valve Knob
7	425A3451	Master Burner Ring Assy.
8	425A5281	Manifold Assembly
9	424-3151	Grate
10	425B1651	Tank
11	639-1091	Pump Cup & Clip
12	413B4971	Wind Baffle Clips
13	200-6381	Check Valve & Stem Assy.

Warranty

Limited Five Year Warranty

The Coleman Company, Inc. ("Coleman") warrants that for a period of five years from the date of original retail purchase, this product will be free from defects in material and workmanship. Coleman, at its option, will repair or replace this product or any component of the product found to be defective during the warranty period. Replacement will be made with a new or remanufactured product or component. If the product is no longer available, replacement may be made with a similar product of equal or greater value. This is your exclusive warranty.

This warranty is valid for the original retail purchaser from the date of initial retail purchase and is not transferable. Keep the original sales receipt. Proof of purchase is required to obtain warranty performance. Coleman dealers, service centers, or retail stores selling Coleman® products do not have the right to alter, modify or in any way change the terms and conditions of this warranty.

What This Warranty Does Not Cover

This warranty does not cover normal wear of parts, parts that are not genuine Coleman® parts, or damage resulting from any of the following: negligent use or misuse of the product; use on improper voltage or current; commercial use of the product; use contrary to the operating instructions; disassembly, repair or alteration by anyone other than Coleman or an authorized service center. Further, the warranty does not cover Acts of God, such as fire, flood, hurricanes and tornadoes. Warranty void if damage to product results from the use of a part other than a genuine Coleman® part.

COLEMAN SHALL NOT BE LIABLE FOR DEFECTS THAT ARE CAUSED BY THE USE OF UNAUTHORIZED PARTS OR SERVICE. COLEMAN SHALL NOT BE LIABLE FOR ANY INCIDENTAL OR CONSEQUENTIAL DAMAGES CAUSED BY THE BREACH OF ANY EXPRESS OR IMPLIED WARRANTY OR CONDITIONS. EXCEPT TO THE EXTENT PROHIBITED BY APPLICABLE LAW, ANY IMPLIED WARRANTY OF MERCHANTABILITY OR FITNESS FOR A PARTICULAR PURPOSE IS LIMITED IN DURATION TO THE DURATION OF THE ABOVE WARRANTY OR CONDITIONS. SOME STATES, PROVINCES, OR JURISDICTIONS DO NOT ALLOW THE EXCLUSION OR LIMITATION OF INCIDENTAL OR CONSEQUENTIAL DAMAGES OR LIMITATIONS ON HOW LONG AN IMPLIED WARRANTY LASTS, SO THE ABOVE LIMITATIONS OR EXCLUSION MAY NOT APPLY TO YOU. THIS WARRANTY GIVES YOU SPECIFIC LEGAL RIGHTS, AND YOU MAY ALSO HAVE OTHER RIGHTS THAT VARY FROM STATE TO STATE OR PROVINCE TO PROVINCE.

How to Obtain Warranty Service

Take the product to an authorized Coleman service center. You can find the nearest authorized Coleman service center by visiting www.coleman.com or calling 1-800-835-3278 or TDD 316-832-8707 in the United States or 1 800 387-6161 in Canada. If a service center is not conveniently located, attach to the product a tag that includes your name, address, daytime telephone number and description of the problem. Include a copy of the original sales receipt. Carefully package the product and send either by **courier** or **insured mail** with shipping and **insurance** prepaid to:

For products purchased in the United States:
The Coleman Company, Inc.
3600 North Hydraulic
Wichita, KS 67219

For products purchased in Canada:
Sunbeam Corporation (Canada) Limited
DBA Jarden Consumer Solutions
20B Hereford Street
Brampton, ON L6Y 0M1

The costs of transporting the product to Coleman or an authorized service center for warranty service is the responsibility of the purchaser.

Do not mail products with fuel in tanks, or with disposable LPG canisters. Remove glass globes from lanterns and wrap separately.

DO NOT RETURN THIS PRODUCT TO THE PLACE OF PURCHASE.

If you have any questions regarding this warranty please call 1-800-835-3278 or TDD 316-832-8707 in the United States or 1 800 387-6161 in Canada.

Things You Should Know

1. Rinse tank twice a year with fresh fuel to remove sediment, gum formations, and moisture accumulations.
2. Seasonally or before storage, squirt a few drops of oil into the OIL HOLE in the pump cap. This will keep the pump functioning properly. (Fig. 24)
3. The LIGHTING LEVER moves a small needle in and out of the generator gas tip. If stove is hard to light or does not produce full heat output, turn LIGHTING LEVER up and down several times to clean generator.
4. The usual storage areas for camping and picnic equipment are the basement, attic, or garage. To avoid the accumulation of dust, cobwebs, etc., that is common in these areas, place your stove in a plastic bag and seal it with a rubber band.
5. For repair service call one of the numbers listed below for location of your nearest Coleman Service Center. If stove must be mailed to a Service Center, attach to the product a tag that includes your name, address, daytime telephone number and a description of problem. Do NOT send fuel. Carefully package the product and send either by **courier** or **insured mail** with shipping and **insurance** prepaid to:

For products purchased in the United States:

The Coleman Company, Inc.
3600 N. Hydraulic • Wichita, KS 67219 U.S.A.
1-800-835-3278 • TDD: 316-832-8707

For products purchased in Canada:

Sunbeam Corporation (Canada) Limited
DBA Jarden Consumer Solutions
20B Hereford Street
Brampton, ON L6Y 0M1
1-800-387-6161

6. If not completely satisfied with the performance of this product, please call one of the numbers listed above.

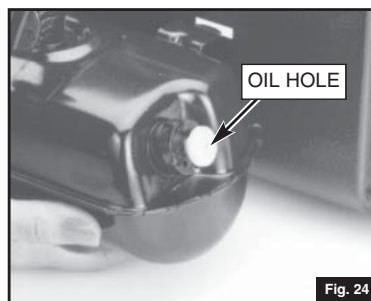

Comprobación de Fugas

- Asegúrese que la VALVULA DEL COMBUSTIBLE está completamente "CERRADA" ("OFF").
- COMPRUEBE SI HAY FUGAS de una o más formas. Vea si hay o una neblina de combustible o lo que parece ser humedad de combustible sobre las superficies. Escuche por un siseo de gas escapándose. Huela por olor de combustible. No use nunca una llama. No la use si tiene una fuga. (Fig. 9)

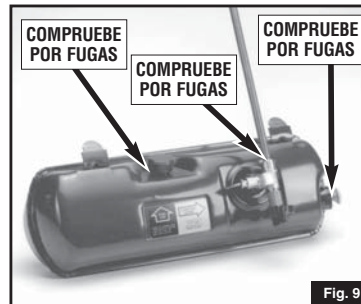

Como instalar el tanque

- Inserte el generador por el orificio grande al frente de la estufa y dentro de la cámara de mezcla arriba del quemador. Coloque las presillas del tanque dentro de las ranuras al frente de la estufa. (Fig. 10)

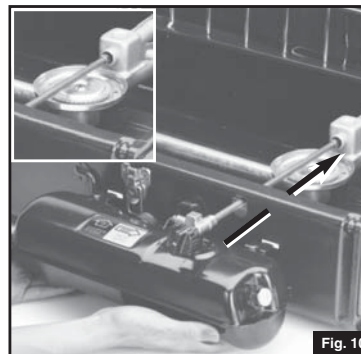

- Gire los DEFLECTORES DE VIENTO hacia afuera e inserte las PRESILLAS METÁLICAS dentro de las ranuras en los extremos de la estufa. (Fig. 11)

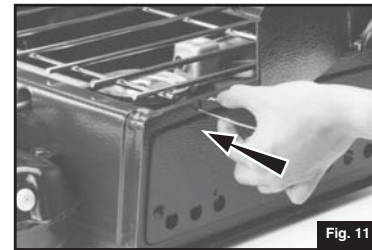

Como Encender el Quemador Principal

⚠ ADVERTENCIA

- Realice las pruebas de fuga al aire.
- Apague todas las llamas abiertas.
- NO compruebe NUNCA si hay fuga cuando esté fumando.
- No use la estufa al aire libre hasta que la conexión ha sido comprobada por fuga y no halla fuga.

⚠ ADVERTENCIA



- PELIGRO DE QUEMADURA
- No deje nunca la estufa desatendida cuando esté caliente o en uso.
- Manténgala fuera del alcance de los niños.

NO LLENE O ENCIENDA NUNCA LA ESTUFA DENTRO DE LA CASA, CARAVANA O TIENDA DE CAMPAÑA.

- Cierre la VÁLVULA AUXILIAR (O VÁLVULAS). Mueva LA PALANCA DE ENCENDIDO hacia ARRIBA (UP). (Fig. 12 & 13)

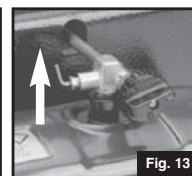
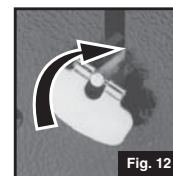

Como llenar el tanque

Allene siempre el tanque al aire libre. Nunca la llene, afloje o quite la tapa de combustible mientras el tanque esté encendido o sujeto a la estufa, cerca de flamas (incluyendo llamas piloto), u otras fuentes de encendido.

- Cierre firmemente la VÁLVULA DE COMBUSTIBLE. (Fig. 1)
- Cierre firmemente la PERILLA DE LA BOMBA. (Fig. 1)

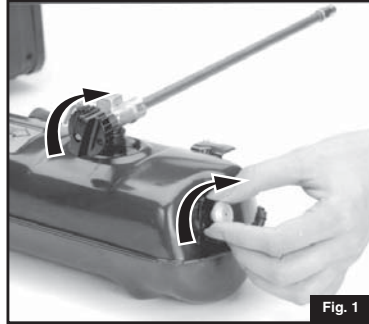

- Coloque el tanque sobre una superficie nivelada en el ángulo que se muestra. (Fig. 2)

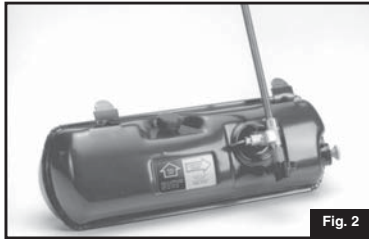

- Quite la TAPA DE COMBUSTIBLE. Use un embudo o cualquier dispositivo de llenado adecuado y llene con combustible limpio y fresco. (Fig. 3)
- Cierre la TAPA DE COMBUSTIBLE del tanque y apriétela firmemente. LIMPIE CUALQUIER DERRAME DE COMBUSTIBLE Y DESECHE LOS RESIDUOS EN UN LUGAR SEGURO.

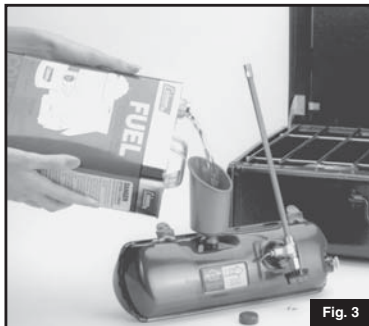

Como bombear el tanque

- Asegúrese de que la VÁLVULA DE COMBUSTIBLE esté CERRADA (Fig. 4) y la TAPA DE COMBUSTIBLE firmemente cerrada. (Fig. 5).

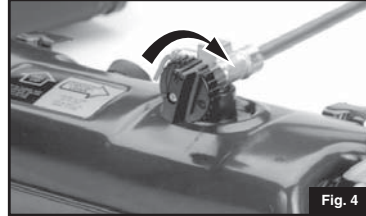

- Gire la PERILLA DE LA BOMBA una vuelta. (Fig. 6)

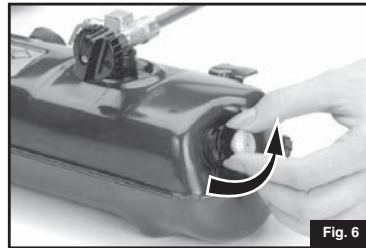

- Coloque el dedo pulgar sobre el orificio de la perilla de la bomba y bombee aproximadamente 30 veces. (Fig. 7)

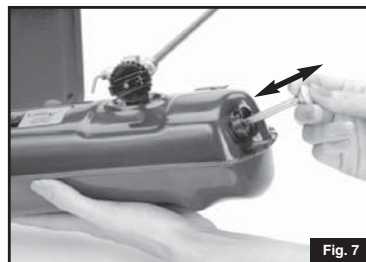

- Cierre la PERILLA DE LA BOMBA. (Fig. 8)



Español-4



Réchaud à combustible deux feux

CSA B140.9.2-1975
Réchauds de camping portatifs à combustible liquide sous pression

Réchaud à combustible deux feux
Mode d'emploi

© 2008 The Coleman Company, Inc.
www.coleman.com



425G Allumage standard

IMPORTANT

CONSUMMATEUR/UTILISATEUR: Ce manuel renferme les renseignements importants requis pour assembler et employer convenablement l'appareil. Lisez et observez tous les avertissements et toutes les instructions avant de l'assembler ou de l'utiliser. Respectez-les quand vous vous servez de l'appareil. Gardez le manuel pour référence ultérieure.

Pour toute question concernant l'assemblage, le fonctionnement, l'entretien ou la réparation de cet appareil, veuillez appeler Coleman au 1 800 835-3278 ou ATS 316-832-8707. Au Canada, veuillez composer le 1 800 387-6161.

Français

POUR VOTRE SÉCURITÉ

Ne remisez et n'utilisez pas d'essence ou d'autres liquides à vapeurs inflammables à proximité de cet appareil ou de tout autre.

! DANGER



MONOXYDE DE CARBONE

- Cet appareil peut produire du monoxyde de carbone, un gaz inodore.
- L'utilisation de l'appareil dans des espaces clos peut entraîner la mort.
- Ne jamais utiliser l'appareil dans un espace clos comme un véhicule de camping, une tente, une automobile ou une maison.

Ce manuel contient des renseignements importants quant à l'assemblage, au fonctionnement et à l'entretien de cet appareil à combustible liquide destiné au plein air. Des généralités de sécurité sont présentées sur cette page ainsi que dans les instructions. Faites tout particulièrement attention en présence de ces symboles: «! DANGER», «! AVERTISSEMENT», «! ATTENTION».

Gardez ce manuel pour le consulter au besoin et pour apprendre aux nouveaux utilisateurs à se servir de l'appareil. Le manuel devrait être compulsé de concert avec les étiquettes du produit.

Des précautions de sécurité sont indispensables en présence de tout appareil à combustible Coleman®. De telles précautions sont nécessaires pour l'utilisation, le rangement et l'entretien. Utilisez cet appareil avec tous les soins qui lui sont dus réduira les risques de blessures corporelles ou de dommages matériels.

Les symboles illustrés ci-après sont régulièrement employés dans ce manuel. Tenez compte de ces précautions impératives lors de l'utilisation de cet appareil à combustible Coleman®.

! DANGER

«DANGER» indique une situation dangereuse qui, si elle n'est pas contournée, entraînera la mort ou des blessures graves.

! AVERTISSEMENT

«AVERTISSEMENT» signale une situation potentiellement dangereuse qui, si elle n'est pas évitée, peut entraîner la mort ou des blessures graves.

! ATTENTION

«ATTENTION» dénote un danger potentiel qui, s'il n'est pas contourné, risque d'entraîner des blessures corporelles allant de peu graves à moyennes ou bien des dommages matériels.

! DANGER

Ne pas se conformer aux précautions et aux instructions fournies avec ces réchauds peut entraîner mort, blessures corporelles graves et perte de biens matériels ou bien dommages matériels par suite d'incendie, d'explosion, de brûlures, d'asphyxie, ainsi qu'oxycarbonisme.

Ces réchauds ne doivent être utilisés et dépannés que par les personnes capables d'assimiler et d'observer les instructions.

S'il vous faut aide ou renseignements – notice d'emploi ou étiquettes, par exemple, contactez The Coleman Company, Inc.

PROPOSITION 65 DE LA CALIFORNIE:

AVERTISSEMENT: Le combustible et les sous-produits de sa combustion contiennent des produits chimiques reconnus par l'État de la Californie comme pouvant causer le cancer, des malformations congénitales ou présenter d'autres dangers pour la reproduction.

Características Técnicas

Entrada: Modelo 425 – 14,000 BTU/H

Categoría: Estufa de combustible

Coleman® de presión directa

Combustible: Combustible Coleman®

! ADVERTENCIA

1. El combustible Coleman® es extremadamente inflamable, trátelo con extremo cuidado. Los vapores del combustible son invisibles, explosivos y se pueden inflamar por fuentes de encendido alejadas desde varios pies.
2. Siempre llénela al aire libre. No abra nunca o llene el tanque de combustible cerca de una llama (incluyendo llamas de pilotos), u otras fuentes de encendido. Es normal que un tanque de combustible presurizado despidan una pequeña cantidad de combustible pulverizado cuando se desenrosca la tapa del combustible.
3. Siempre encienda y use la estufa al aire libre; nunca dentro de la casa, caravana, tienda de campaña, u otras áreas cerradas o sin ventilación.
4. **Esta estufa consume aire (oxígeno). No la use en áreas cerradas o sin ventilación para evitar poner en peligro su vida.**
5. Esta estufa está diseñada para ser usada con Combustible Líquido Coleman®. No use nunca queroseno ni combustible para autos.
6. Guarde el combustible en un recipiente limpio, marcado apropiadamente lejos de llamas (incluyendo llamas de pilotos), otras fuentes de encendido, o de calor excesivo.
7. Solamente úsela para cocinar. No la altere nunca de ninguna forma o la use con ningún dispositivo o parte que no esté aprobada expresamente por Coleman®. No la use nunca como un calefactor. No la deje nunca desatendida mientras esté encendida.
8. Conserve la estufa lejos de objetos inflamables. No permita telas, ropa, o cualquier material inflamable que estén entre 48 pulgadas (1.22 m.) de la parte superior y 24 pulgadas (0.61 m.) de todos los lados de la estufa.

! ADVERTENCIA

9. Cuando la estufa está en uso, todas las partes de metal del ensamblaje de la estufa y el generador llegan a ponerse extremadamente calientes. NO LAS TOQUE.
10. No ponga nunca sobre la estufa utensilios pesados o de gran capacidad.
11. **Manténgala fuera del alcance de los niños.**

Gracias por comprar su nueva estufa de Combustible Coleman®. Nosotros recomendamos que usted aprenda a usar su nueva estufa en un lugar seguro fuera de su casa para que se familiarice con su manejo antes de usarla al aire libre.

Sugerencias Útiles

- Se recomienda usar Combustible Líquido Coleman® cuando use esta estufa, incluyendo en temperaturas menores de 40° F / 5° C o en elevaciones altas.
- Para mejores resultados, use siempre el Filtro/Embudo de Coleman® Núm. De Pieza. 5103A700T.
- No use queroseno en esta estufa.

Para Armar

! PELIGRO



- **PELIGRO DE MONOXIDO DE CARBONO**
- Solamente para uso al aire libre.
- No la use nunca dentro de la casa, caravana, tienda de campaña, vehículo u otras áreas cerradas o sin ventilación. Esta estufa consume aire (oxígeno). No la use en áreas cerradas o sin ventilación para evitar poner en peligro su vida.

⚠ ADVERTENCIA

Este aparato está diseñado para ser usado con Combustible Líquido Coleman®.

- No use nunca queroseno ni combustible para autos.
- Guarde el combustible en un recipiente limpio, marcado apropiadamente lejos de llamas (incluyendo llamas de pilotos), otras fuentes de encendido, o de calor excesivo.

⚠ PELIGRO



• EXPLOSION - PELIGRO DE INCENDIO

- Durante el encendido y el funcionamiento, este producto puede ser una fuente de incendio. No use nunca la estufa en espacios que contengan o puedan contener combustibles volátiles o transportados por el aire, o productos tales como gasolina, disolventes, disolvente para pintura, partículas de polvo o químicos desconocidos. Los márgenes de espacio mínimos desde materiales combustible: 24 pulgadas (0.61 m.) desde los lados y 48 pulgadas (1.22 m.) desde la parte superior.
- Proporcione los márgenes de espacio adecuados alrededor de las aberturas para el aire dentro de la cámara de combustión.

⚠ PELIGRO



• EXPLOSION - PELIGRO DE INCENDIO

- El combustible Coleman® es extremadamente inflamable; manéjelo con cuidado. Los vapores de combustible son invisibles, explosivos y se pueden incendiar por medio de fuentes de encendido a muchos pies/metros de distancia.
- Siempre llénela al aire libre.
- No abra nunca un tanque de combustible presurizado Coleman® o llene el tanque de combustible cerca de una llama (incluyendo llamas de pilotos), u otras fuentes de encendido. Es normal que un tanque de combustible presurizado despidan una pequeña cantidad de combustible pulverizado cuando se desenrosque la tapa del combustible. Asegúrese que la estufa no tenga llama antes de desenroscar la tapa del combustible.

⚠ ADVERTENCIA

No la use en la casa o vehículos de recreo.

Nosotros no podemos prever cada uso que se pueda hacer de nuestros productos.

Si tiene usted preguntas acerca del uso, compruebe con su departamento local de seguridad contra incendios o los bomberos.

Otras normas gobiernan el uso de combustible y productos que producen calor para usos específicos. Sus autoridades locales pueden aconsejarle acerca de esto.

- Solamente use accesorios o partes Coleman®.
- Durante el armado de la estufa, compruebe todos los conectores por si hay fugas usando agua jabonosa. No use nunca una llama.

⚠ ADVERTENCIA



• PELIGRO DE QUEMADURAS

- No deje nunca la estufa desatendida cuando esté caliente o en uso.
- Manténgala alejada del alcance de los niños.

⚠ PELIGRO



• PELIGRO DE MONOXIDO DE CARBONO

- Esta estufa es un aparato de combustión. Todos los aparatos de combustión producen monóxido de carbono (CO) durante el proceso de combustión. Este producto está diseñado para producir cantidades de CO extremadamente pequeñas, no peligrosas, si se usa y se mantiene de acuerdo con todas las advertencias e instrucciones. No bloquee el fluido de aire que entra o sale de la estufa.
- El envenenamiento por Monóxido de Carbono (CO) produce síntomas parecidos como la gripe, ojos llorosos, dolores de cabeza, mareos, fatiga y posiblemente la muerte. Usted no puede verlo ni usted puede olerlo. Es un asesino invisible. Si estos síntomas se presentan durante el funcionamiento de este producto ¡consiga aire fresco inmediatamente!
- Solamente para su uso al aire libre.
- No la use nunca dentro de la casa, caravana, tienda de campaña, vehículo u otras áreas cerradas o sin ventilación. Esta estufa consume aire (oxígeno). No la use en áreas cerradas o sin ventilación para evitar poner en peligro su vida.

⚠ CUIDADO

• SEGURIDAD AL HACER EL SERVICIO

- Conserve todas las conexiones y los conectores limpios. Inspeccione la tapa del combustible si tiene tierra o está dañada después de rellenar el tanque de combustible. Limpie cualquier combustible derramado y deséchelo en un lugar seguro.
- Solamente úsela como un aparato para cocinar. No la altere nunca de ninguna forma o la use con ningún dispositivo o parte que no esté aprobada expresamente por Coleman®.
- Limpie la estufa frecuentemente para evitar acumulación de grasa y posibles incendios por la grasa.
- Compruebe todas las conexiones por si hay fugas. **Combustible líquido Coleman® presente en las conexiones indica que hay una fuga.**

⚠ AVERTISSEMENT

Cet appareil est conçu pour fonctionner avec le combustible liquide Coleman®.

- Ne vous servez jamais de kérosène ou d'essence automobile.
- Entreposez le combustible dans un bidon propre et clairement marqué, loin des flammes (y compris des veilleuses), des autres sources d'inflammation et de la grande chaleur.

⚠ DANGER



• RISQUE D'EXPLOSION ET D'INCENDIE

- Ce réchaud peut être une source d'inflammation à l'allumage et quand il fonctionne. Ne vous servez jamais du réchaud dans les lieux qui contiennent ou peuvent contenir des substances combustibles volatiles ou en suspension dans l'air ou des produits tels essence, solvants, dissolvants, particules de poussière ou produits chimiques indéterminés. La distance minimale aux matières combustibles est de 60 cm (24 po) des côtés et de 120 cm (48 po) du dessus.
- Prévoyez des dégagements adéquats autour des prises d'air de la chambre de combustion.

⚠ DANGER



• RISQUE D'EXPLOSION ET D'INCENDIE

- Extrêmement inflammable, le combustible liquide Coleman® doit être manipulé avec prudence. Invisibles et explosives, ses vapeurs peuvent être enflammées par des sources d'ignition éloignées.
- Faites toujours le plein à l'air libre.
- Ne remplissez et n'ouvrez jamais un réservoir de combustible Coleman® sous pression près de flammes (veilleuses incluses), ou d'autres sources d'ignition. Un peu de combustible vaporisé fuit normalement du réservoir sous pression quand le bouchon est desserré. Assurez-vous de l'absence totale de flammes avant de dévisser le bouchon.

⚠ AVERTISSEMENT

Ne convient pas aux véhicules de plaisance ou aux embarcations.

Nous ne pouvons pas prévoir tous les emplois auxquels puissent être soumis nos appareils. **Consultez les autorités de sécurité incendie pour toute question quant à l'utilisation.** D'autres normes régissent l'usage du combustible et des appareils générant de la chaleur à des fins spécifiques. Les autorités municipales compétentes vous renseigneront volontiers à ce sujet.

- Ne vous servez que de pièces et accessoires authentiques Coleman®.
- Quand vous mettez le réchaud en place, vérifiez tous les raccords à l'eau savonneuse. Ne vous servez surtout jamais d'une flamme.

⚠ AVERTISSEMENT



• RISQUE DE BRÛLURE

- Ne laissez jamais le réchaud sans surveillance lorsqu'il est chaud ou fonctionne.
- Gardez-le hors de portée des enfants.

⚠ DANGER



• RISQUE D'INTOXICATION OXYCARBONÉE

- Ce réchaud est un appareil à combustion. Tous les appareils à combustion génèrent de l'oxyde de carbone (CO). Cet appareil est conçu pour produire des quantités infimes et inoffensives de CO s'il est employé et entretenu conformément aux avertissements et instructions. Assurez-vous que le flux d'air ne soit jamais entravé vers ou du réchaud.
- Les symptômes de l'intoxication oxycarbonée rappellent la grippe: yeux larmoyants, maux de tête, vertiges, fatigue, voire mort. Incolore et inodore, le CO tue. En présence de tels symptômes quand vous utilisez l'appareil, **sortez immédiatement au grand air.**
- Est uniquement destiné à l'air libre.
- N'utilisez jamais le réchaud dans maison, caravane, tente, véhicule ou autre lieu clos et sans ventilation. Le réchaud épuise l'oxygène de l'air. Ne vous en servez pas dans les endroits sans ventilation ou clos, vous mettriez votre vie en danger.

⚠ ATTENTION

• PAR MESURE DE SÉCURITÉ

- Gardez les connexions et les raccordements immaculés. Après avoir fait le plein, examinez le bouchon pour déceler endommagement ou saleté. Essuyez le combustible qui a été renversé, s'il y a lieu, puis mettez convenablement les chiffons aux rebuts.
- N'employez le réchaud que pour cuisiner. Ne le modifiez pas et ne lui ajoutez ni pièces ni dispositifs non conseillés par Coleman.
- Nettoyez souvent le réchaud pour éviter l'accumulation de graisse et les feux de friture.
- Faites la détection des fuites. **La présence de combustible liquide Coleman® aux raccordements signale une fuite.**

Caractéristiques techniques

Puissance: modèle 425 – 14 000 btu/h

Catégorie: réchaud à combustible Coleman® à pression directe

Carburant: combustible liquide Coleman®

Nous vous remercions d'avoir acheté ce réchaud à combustible liquide Coleman®. Nous vous conseillons de vous familiariser avec son utilisation en le faisant fonctionner dans un lieu sûr près de chez vous, en plein air, pour ne pas tâtonner une fois dans la nature.

Conseils pratiques

- Employez du combustible liquide Coleman® pour faire fonctionner le réchaud, même quand il fait moins de 4 °C/40 °F et à haute altitude.
- Pour obtenir les résultats optimaux, faites toujours le plein avec l'entonnoir 5103A700T de Coleman®.
- N'employez surtout pas de kérosène.

Mise en place

⚠ DANGER



• RISQUE D'OXYCARBONISME

- Uniquement destiné à l'air libre.
- Ne l'employez jamais dans maison, caravane, tente, véhicule ou autres lieux clos et sans ventilation. Ce réchaud épuise l'oxygène de l'air. Ne l'utilisez pas dans un lieu clos et sans ventilation, vous mettriez votre vie en danger.

Remplissage du réservoir

Remplissez toujours le réservoir à l'air libre. Ne faites pas le plein, ne desserrez et n'enlevez jamais le bouchon lorsque le réservoir est fixé au réchaud ou posé dessus, près de flammes (y compris de veilleuses) ou d'autres sources d'inflammation.

■ Fermez le BOUTON DE COMMANDE fermement. (Fig. 1)

■ Fermez le BOUTON DE LA POMPE fermement. (Fig. 1)

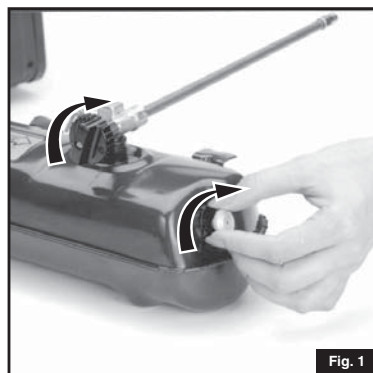

Fig. 1

PARA SU SEGURIDAD

No guarde o use gasolina u otros líquidos con vapores inflamables en las cercanías de este o de cualquier otro aparato.

⚠ PELIGRO



PELIGRO DE MONOXIDO DE CARBONO

- Este aparato puede producir monóxido de carbono el cual no tiene olor.
- Usándolo en un espacio cerrado puede causarle la muerte.
- No use nunca este aparato en un espacio cerrado tal como una caravana, tienda de campaña, un carro o una casa.

Este manual contiene información importante acerca del ensamblaje, funcionamiento y mantenimiento de este aparato para usarlo al aire libre abastecido por combustible líquido. La información de seguridad general está presentada en esta página y también está localizada a lo largo de estas instrucciones. Se debe poner particular atención a la información acompañada por los símbolos de alerta de seguridad: ⚠ PELIGRO®, ⚠ ADVERTENCIA®, ⚠ CUIDADO®.

Guarde este manual para futuras referencias y para educar a nuevos usuarios de este producto. Este manual se debe leer junto con las etiquetas pegadas sobre el producto.

Las precauciones de seguridad son esenciales cuando está involucrado cualquier equipo de Coleman® que usa combustible. Estas precauciones son necesarias cuando se use, guarde o se haga el servicio. Usando este equipo con el respeto y cuidado exigido reducirá las posibilidades de heridas personales o daño a la propiedad.

Los siguientes símbolos mostrados abajo son usados extensivamente a lo largo de estas instrucciones. Preste siempre atención a estas precauciones, pues son esenciales cuando se usa cualquier equipo de Coleman® que usa combustible.

⚠ PELIGRO

PELIGRO indica una situación inminentemente peligrosa la cual, si no se evita, resultará en muerte o heridas graves.

⚠ ADVERTENCIA

ADVERTENCIA indica una situación potencialmente peligrosa la cual, si no se evita, podría resultar en muerte o heridas graves.

⚠ CUIDADO

CUIDADO indica una situación potencialmente peligrosa la cual, si no se evita, puede resultar en heridas personales menores o moderadas, o daño a la propiedad.

⚠ PELIGRO

Faltar con el cumplimiento de las precauciones e instrucciones proporcionadas con estas estufas puede resultar en muerte, heridas corporales graves y pérdida o daño a la propiedad por peligros de incendio, explosión, quemaduras, asfixia, y/o envenenamiento por monóxido de carbono.

Solamente persona quienes puedan entender y seguir las siguientes instrucciones deberían usar o hacer el servicio a estas estufas.

Si usted necesita asistencia o información tales como un manual de instrucciones o etiquetas, póngase en contacto con The Coleman Company, Inc.

PROPOSICION 65 DE CALIFORNIA:

ADVERTENCIA: Este combustible, y los derivados de la combustión de este combustible, contienen químicos conocidos en el estado de California por causar cáncer, defectos de nacimiento, u otros daños reproductivos.



Estufas de gasolina de dos quemadores

CSA B140.9.2-1975
Estufas Portable de Campamento
Abastecidas por Petróleo Líquido
Tipo Presurizado



Estufas de gasolina de dos quemadores Instrucciones de uso

© 2008 The Coleman Company, Inc.
www.coleman.com



425G Encendido estándar

IMPORTANTE

CONSUMIDOR/USUARIO: Este manual de instrucciones contiene información importante necesaria para el ensamblaje correcto y el uso seguro del aparato. Lea y siga todas las advertencias e instrucciones antes de ensamblar y usar el aparato. Siga todas las advertencias e instrucciones cuando use el aparato. Guarde este manual para futuras referencias.

Si tiene usted preguntas acerca del ensamblaje, funcionamiento, servicio o reparación de este aparato, por favor llame a Coleman al 1-800-835-3278 ó a TDD: 316-832-8707. En Canadá llame al 1-800-387-6161.

Español

- Posez le réservoir de biais sur une surface plate. (Fig. 2)



- Enlevez le bouchon. Remplissez le réservoir de combustible propre et frais avec un entonnoir Coleman ou un autre article approprié.
- Vissez hermétiquement les BOUCHONS DU RÉSERVOIR et du bidon de combustible. ESSUYEZ LE COMBUSTIBLE AYANT PU ÊTRE RENVERSÉ PUIS JETEZ LES CHIFFONS AUX REBUTS, EN LIEU SÛR. (FIG. 3)



Pompage

- Fermez le BOUTON DE COMMANDE (fig. 4) et le BOUCHON DU RÉSERVOIR à fond. (Fig. 5)

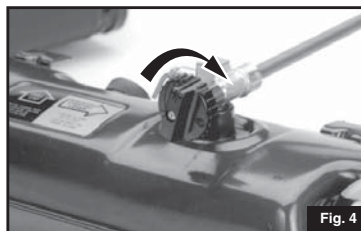

- Ouvrez le BOUTON DE LA POMPE d'un tour. (Fig. 6)

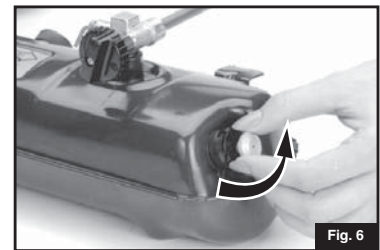

- Du pouce, couvrez le trou du bouton et donnez environ 30 coups de pompe. (Fig. 7)

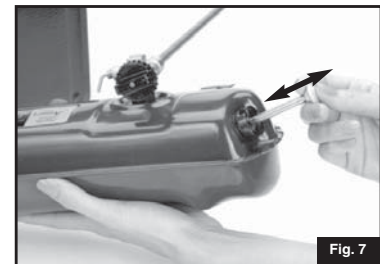

- Fermez le BOUTON DE LA POMPE. (Fig. 8)



Détection des fuites

- Assurez-vous que le BOUTON DE COMMANDE soit réglé à l'ARRÊT.
- RECHERCHEZ LES FUITES d'une ou de plusieurs façons – **jamais** avec une flamme: vapeur ou tache de combustible; sifflement de gaz qui fuit; odeur de combustible. N'utilisez pas le réchaud s'il y a une fuite. (Fig. 9)

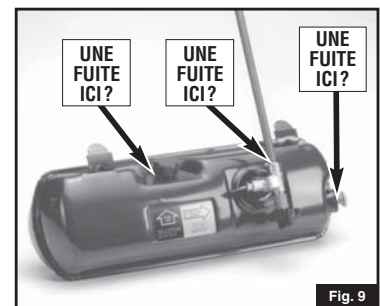

Français-4

Pose du réservoir

- Introduisez le générateur dans le grand orifice de l'avant du réchaud et dans la chambre de mélange au-dessus du brûleur. Engagez les pattes d'attache du réservoir dans les fentes de l'avant du réchaud. (Fig. 10)

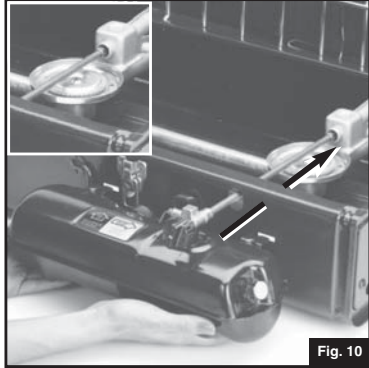

- Ouvrez les pare-vent et mettez les pinces métalliques dans les fentes des bouts du réchaud. (Fig. 11)

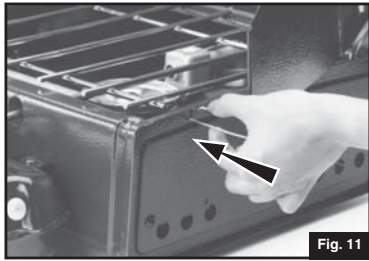

Allumage du brûleur principal

⚠ AVERTISSEMENT

- Recherchez les fuites au grand air.
- Éteignez toutes les flammes nues.
- Ne fumez JAMAIS en recherchant les fuites.
- N'utilisez pas le réchaud avant d'avoir vérifié les connexions et d'être sûr qu'aucune ne fuit.

⚠ AVERTISSEMENT



• RISQUE DE BRÛLURES

- Ne laissez pas le réchaud sans surveillance lorsqu'il est chaud ou fonctionne.
- Gardez-le hors de portée des enfants.

NE REMPLISSEZ ET N'ALLUMEZ JAMAIS LE RÉCHAUD DANS MAISON, CARAVANE OU TENTE.

- Fermez la SOUPAPE AUXILIAIRE. Mettez le LEVIER D'ALLUMAGE en position LEVÉE. (Fig. 12 et 13)

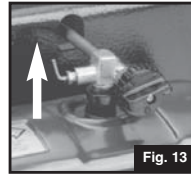
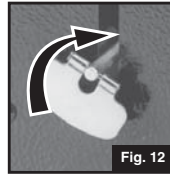

RÉCHAUD À ALLUMAGE STANDARD :

- Tenez une allumette enflammée au brûleur principal avant d'ouvrir rapidement le bouton de commande et de lui faire décrire au moins deux tours complets. (Fig. 14)

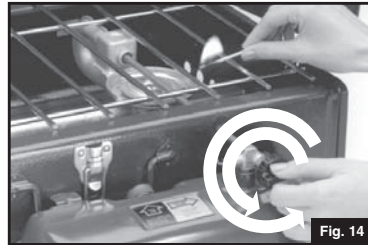

⚠ ATTENTION

Une grande flamme jaune continue indique le noyage ou une fuite. Fermez le bouton de commande ; laissez éteindre les flammes et refroidir le réchaud. Mettez celui-ci sens dessus dessous pour vider le combustible que contient le brûleur. Essayez le réchaud. Relisez les directives avant d'essayer de le rallumer.

- Attendez au moins une minute puis baissez le levier d'allumage. (Fig. 15)

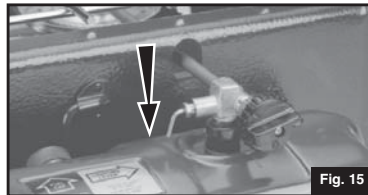

- Ouvrez le BOUTON DE LA POMPE puis pompez plus de pression dans le réservoir. (Fig. 16 et 17)

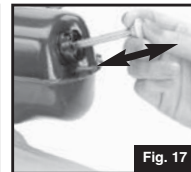

Renseignements essentiels

1. Rincez le réservoir deux fois par an avec du combustible frais pour éliminer les sédiments, la gomme et l'humidité.
2. Au début de la saison ou avant le remisage, injectez quelques gouttes d'huile dans le TROU GRAISSEUR du bouchon du piston. Ainsi la pompe fonctionnera toujours impeccablement. (Fig. 24)



3. Le LEVIER D'ALLUMAGE fait rentrer et sortir la petite aiguille du bout du générateur. Si le réchaud est difficile à allumer ou ne produit pas sa pleine puissance thermique, nettoyez le générateur en levant puis en baissant le LEVIER D'ALLUMAGE plusieurs fois d'affilée.
4. Hors saison, si vous rangez vos articles de camping et de pique-nique au sous-sol, au grenier ou dans le garage, placez le réchaud dans un sac de plastique que vous fermerez avec un caoutchouc, afin qu'il ne s'empoussiére pas et ne se recouvre pas de toiles d'araignées.
5. En cas de panne, composez le numéro approprié ci-dessous pour obtenir l'adresse du centre de service Coleman le plus proche. Si vous devez y envoyer le réchaud, apposez une étiquette sur le réchaud indiquant vos nom, adresse, numéro de téléphone le jour, ainsi qu'une description de la défectuosité. N'envoyez PAS de combustible. Emballez le produit avec soin et envoyez le colis par service de messageries ou postal (avec valeur déclarée), en port et assurance payés, à :

Pour les produits achetés aux États-Unis :

The Coleman Company, Inc.
3600 N. Hydraulic • Wichita, KS 67219 U.S.A.
1-800-835-3278 • TDD: 316-832-8707

Pour les produits achetés au Canada :

Sunbeam Corporation (Canada) Limited
DBA Jarden Consumer Solutions
20B Hereford Street
Brampton (ON) L6Y 0M1
1 800 387-6161

6. Si vous n'êtes pas entièrement satisfait du rendement de ce produit, vous pouvez nous en aviser en appelant le numéro approprié ci-dessus.

Garantie

Garantie limitée de 5 ans

The Coleman Company, Inc. (« Coleman ») garantit cet article contre tout vice de matériau et de fabrication pendant une période de cinq (5) ans courants à compter de la date de l'achat. Coleman se réserve le droit de choisir entre réparer ou remplacer cet article ou toute pièce de celui-ci dont la défectuosité a été constatée au cours de la période de garantie. Le remplacement se fera au moyen d'un produit neuf ou réusiné ou bien d'une pièce neuve ou réusinée. Si l'article n'est plus disponible, il sera remplacé par un article semblable, de valeur égale ou supérieure. La présente constitue votre garantie exclusive.

Cette garantie n'est valable que pour l'acheteur au détail original à partir de la date de l'achat au détail initial et elle n'est pas transférable. Veuillez conserver le reçu d'achat original. La preuve d'achat est exigée pour tout service couvert par la garantie. Les concessionnaires Coleman, les centres de service et les détaillants qui vendent des articles Coleman® n'ont pas le droit d'altérer, de modifier ou de changer d'une manière quelconque les modalités de cette garantie.

Ce que ne couvre pas cette garantie

Cette garantie ne couvre pas l'usure normale des pièces, les pièces autres que les pièces authentiques Coleman® ou l'endommagement attribuable à toute raison suivante: à la négligence, à l'utilisation abusive du produit, au branchement sur un circuit de tension ou courant inapproprié, à l'utilisation commerciale du produit, au non-respect du mode d'emploi, au démontage et à la réparation ou à l'altération par quiconque, sauf Coleman ou un centre de service agréé Coleman. Cette garantie ne couvre pas non plus les cas de force majeure comme incendies, inondations, ouragans et tornades. La garantie est automatiquement annulée si l'endommagement du produit découle de l'utilisation d'une pièce autre qu'une pièce de marque Coleman®.

COLEMAN N'ASSUME AUCUNE RESPONSABILITÉ POUR LES VICÉS RÉSULTANT DE L'EMPLOI DE PIÈCES NON AUTORISÉES OU DE RÉPARATIONS EXÉCUTÉES PAR UN PERSONNEL NON AUTORISÉ. COLEMAN DÉCLINE TOUTE RESPONSABILITÉ EN CAS DE DOMMAGES ACCESSOIRES OU INDIRECTS RÉSULTANT DU NON-RESPECT DE TOUTE GARANTIE OU CONDITION EXPLICITE OU IMPLICITE. SAUF DANS LA MESURE INTERDITE PAR LA LÉGISLATION PERTINENTE, TOUTE GARANTIE IMPLICITE DE QUALITÉ COMMERCIALE OU D'APPLICATION À UN USAGE PARTICULIER EST LIMITÉE À LA DURÉE DE LA GARANTIE OU CONDITION CI-DESSUS. CERTAINS ÉTATS ET CERTAINES PROVINCES OU JURIDICTIONS INTERDISSENT D'EXCLURE OU DE LIMITER LES DOMMAGES ACCESSOIRES OU INDIRECTS, OU NE PERMETTENT PAS LA LIMITATION DE LA DURÉE D'APPLICATION DE LA GARANTIE IMPLICITE, DE SORTE QUE VOUS POUVEZ NE PAS ÊTRE ASSUJETTIS AUX LIMITES OU EXCLUSIONS ÉNONCÉES CI-DESSUS. CETTE GARANTIE VOUS CONFÈRE DES DROITS JURIDIQUES PRÉCIS ET VOUS POUVEZ AVOIR D'AUTRES DROITS, CES DROITS VARIANT D'UN ÉTAT OU D'UNE PROVINCE À L'AUTRE.

Comment obtenir le service prévu par la garantie

Apportez l'article à un Centre de service agréé Coleman. Pour obtenir l'adresse du plus proche centre de service agréé Coleman, visitez le www.coleman.com ou bien composez le 1 800 835-3278 ou le ATS 316-832-8707 aux États-Unis, le 1 800 387-6161 au Canada. S'il n'y a pas de centre de service facile d'accès, fixez une étiquette sur l'article précisant vos nom, adresse, numéro de téléphone le jour et la description de la défectuosité. Veuillez inclure une copie du reçu d'achat original. Emballez soigneusement l'article et expédiez-le par service de messageries ou postal (avec valeur déclarée), en port et assurance payés, à:

Pour les produits achetés aux États-Unis:

The Coleman Company, Inc.
3600 North Hydraulic
Wichita, KS 67219

Pour les produits achetés au Canada:

Sunbeam Corporation (Canada) Limited
DBA Jarden Consumer Solutions
20B Hereford Street
Brampton (ON) L6Y 0M1

Les frais de transport du produit à Coleman ou à un centre de service agréé, en vue de la réparation sous garantie du produit, incombent à l'acheteur.

N'envoyez pas de produits dont le réservoir contient du carburant ou bien auxquels soit fixée une bouteille jetable de propane. Retirez le globe en verre des lanternes et emballez-le séparément.

NE RETOURNEZ PAS CE PRODUIT AU LIEU D'ACHAT.

Si vous avez toute question quant à cette garantie, veuillez composer le 1 800 835-3278 ou le ATS 316-832-8707 aux États-Unis, et le 1 800 387-6161 au Canada.

- Fermez le BOUTON DE LA POMPE. (Fig. 18)

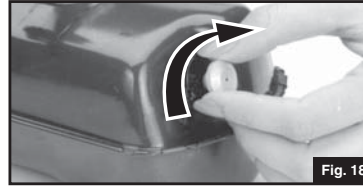

- Réglez la flamme au besoin avec le bouton de commande. (Fig. 19)



Allumage du brûleur auxiliaire

- Une fois le brûleur principal allumé, il est possible d'allumer le brûleur auxiliaire.
- Tenez une allumette enflammée au brûleur voulu tout en ouvrant la soupape auxiliaire. (Fig. 20)

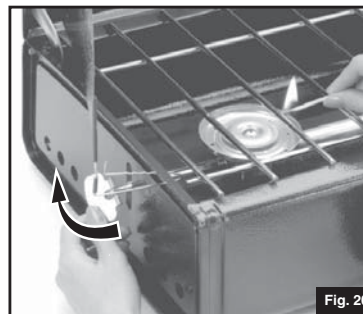

Extinction

- Éteignez le brûleur auxiliaire en fermant sa SOUPE. (Fig. 21)

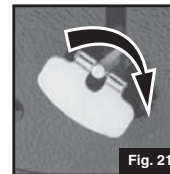

- Fermez le bouton de commande fermement. (Fig. 22) Remarque: La flamme du brûleur principal continuera à brûler quelques minutes après le réglage à l'arrêt.



- Remarque: La flamme du BRÛLEUR PRINCIPAL subsistera quelques minutes après le réglage à l'ARRÊT.

AVERTISSEMENT

- Réglez toujours le bouton de commande à l'arrêt avant de desserrer le bouchon du réservoir. Ne retirez jamais le bouchon près de sources d'ignition, quand le réchaud est allumé ou chaud au toucher.

Rangement

- Le réservoir se range à l'arrière gauche du réchaud, le volant de la soupape allant sous le rebord arrière du boîtier. (Fig. 23)



Remisage

- Laissez refroidir le réchaud.
- Éloignez le réchaud des flammes (y compris des veilleuses) et de toutes autres sources d'inflammation.

• ENTRETIEN

- Gardez la proximité du réchaud dégagée et exempte de matières inflammables, d'essence et d'autres vapeurs et liquides inflammables.
- Veillez à ce que le flux d'air comburant et d'air de ventilation ne soit pas entravé.
- Une bonne flamme doit être bleue avec un soupçon de jaune aux pointes. Quelques dards jaunes sont acceptables à condition qu'il ne se produise pas de suies.
- Nettoyez le réchaud avec un linge imbibé de détergent à vaisselle doux. N'employez pas de récurant.

Dépannage

Symptôme	Problème	Solution
Le brûleur ne s'allume pas ou la flamme s'éteint d'elle-même.	Le réservoir est vide.	Remplissez le réservoir de combustible liquide Coleman® frais et pur.
Le brûleur ne s'allume pas, la flamme est basse ou s'est éteinte d'elle-même.	La pression est faible ou inexistante dans le réservoir.	Assurez-vous que le bouchon soit hermétiquement fermé puis donnez 30 coups de pompe.
La flamme est jaune.	Il y a trop de combustible au brûleur.	Une flamme jaune est normale jusqu'à ce que le générateur soit chaud. Si elle persiste, éteignez le réchaud, laissez éteindre la flamme et refroidir le réchaud. Mettez au besoin le réchaud sens dessus dessous pour vider le combustible excédentaire. Observez les instructions d'allumage.
La puissance thermique est faible.	Le bout du générateur est bouché.	Levez puis baissez le LEVIER D'ALLUMAGE plusieurs fois pour nettoyer le bout du générateur. Ne vous servez que de combustible frais et pur.
La puissance thermique est faible.	Le générateur est défectueux.	Changez le générateur – ceci fait partie de l'entretien périodique normal. La durée du générateur dépend du combustible utilisé. Pur, le combustible Coleman® optimise la durée du générateur.
Une petite flamme jaune persiste.	Le générateur est défectueux.	Utilisez un générateur neuf.
Une grande flamme jaune persiste.	Panne du système d'alimentation.	Il faut peut-être remplacer l'ensemble de la pompe. Communiquez avec le service à la clientèle (voyez page 10).
La flamme jaune est fuligineuse.	Toiles d'araignées, insectes ou autre obstruction dans le brûleur et le tube d'air.	Retirez le brûleur pour l'examiner puis nettoyez le brûleur ainsi que le tube d'air.
Pomper ne met pas le réservoir sous pression.	Les joints d'étanchéité de la pompe sont secs ou usés.	Injectez quelques gouttes d'huile dans le TROU GRAISSEUR du bouchon du piston. (Fig. 24) La pompe fonctionnera alors convenablement. Si le problème persiste, changez les joints d'étanchéité ou achetez un nouvel ensemble du piston.
Il y a une flamme jaune intermittente après une longue utilisation à un réglage bas.	La flamme a besoin d'être ajustée.	Servez-vous du BOUTON DE COMMANDE pour mettre le réchaud et donc la flamme à un réglage légèrement plus élevé.

Français-7

Nomenclature

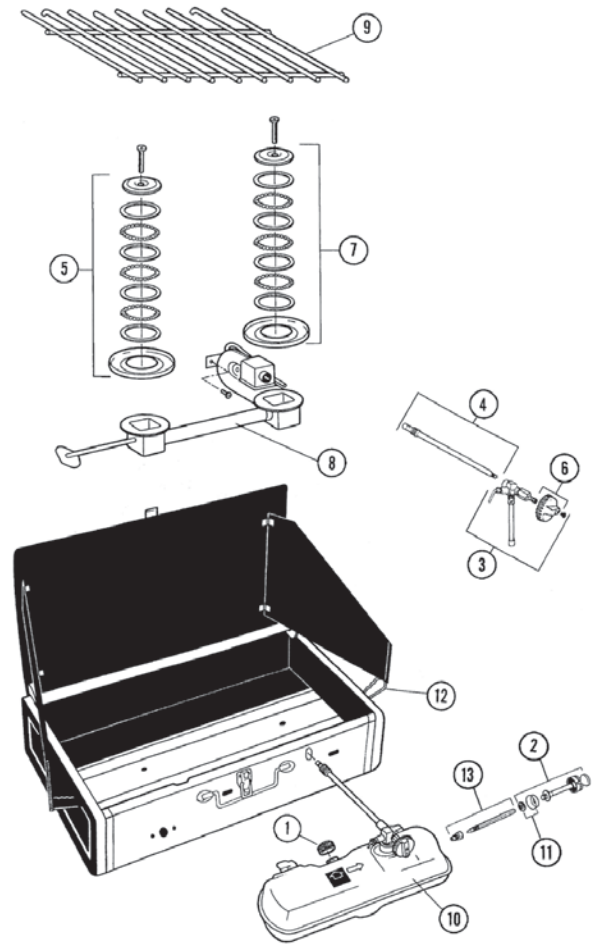

N°	Allumage standard	
	425	Désignation
1	220C1401	Bouchon du réservoir
2	220A6201	Ens. de réparation de la pompe
3	412-6561	Ens. de la soupape
4	412-5621	Générateur
5	413D3461	Ens. du brûleur auxiliaire
6	R413-149T	Bouton de commande
7	425A3451	Ens. du brûleur principal
8	425A5281	Ens. du distributeur
9	424-3151	Grille porte-plats
10	425B1651	Réservoir
11	639-1091	Godet de la pompe et anneau
12	413B4971	Pincés des pare-vent
13	200-6381	Ens. clapet antiretour et tige

Français-8

Free Manuals Download Website

<http://myh66.com>

<http://usermanuals.us>

<http://www.somanuals.com>

<http://www.4manuals.cc>

<http://www.manual-lib.com>

<http://www.404manual.com>

<http://www.luxmanual.com>

<http://aubethermostatmanual.com>

Golf course search by state

<http://golfingnear.com>

Email search by domain

<http://emailbydomain.com>

Auto manuals search

<http://auto.somanuals.com>

TV manuals search

<http://tv.somanuals.com>