

Regent[®]

Instruction Manual
Manual de Instrucciones
Directives

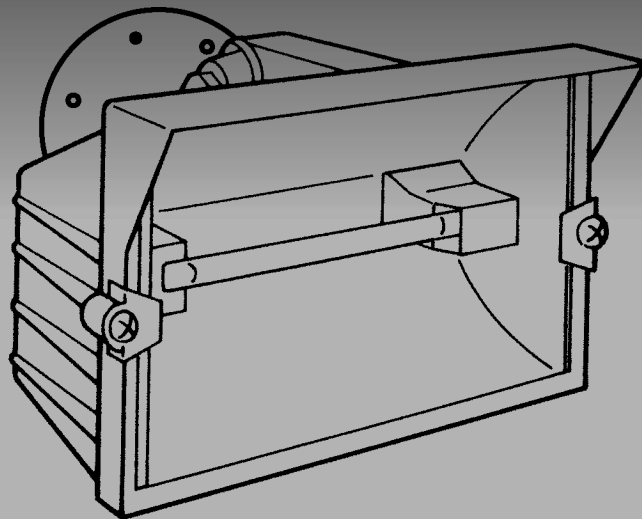

GP500WL, CGP500WL
WQ500, CWQ500

ENGLISH

ESPAÑOL

FRANÇAIS

Regent[®]

GP500WL,
CGP500WL (Bronze)
WQ500, CWQ500 (White)

Congratulations. You have purchased a Regent 500 watt halogen floodlight. This floodlight is perfect for security lighting or for illuminating signs, recreational areas, and buildings.

What you need

- Screwdriver
- Adjustable wrench

What's included

- Light fixture (A)
- 500 watt halogen bulb (B)
- Mounting arm (C)
- Locknut (D)
- Coverplate (E)

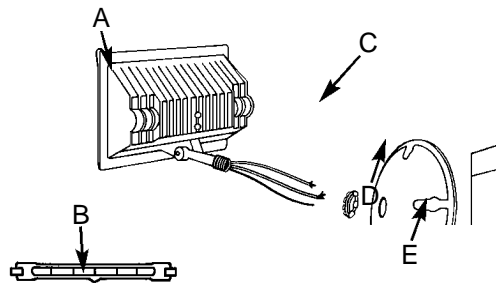

What to know

- For outdoor use only.
- UL and CSA LISTED for wet locations.
- Fixture must be connected to 120 Volt, 60 Hz power source. Any other connection voids warranty.
- Fixture should be mounted to a grounded junction box marked for use in wet locations.
- Keep away from flammable objects. Do not mount body of fixture within 1" of any combustible material.
- The bulb and fixture get extremely hot during use.
- Always replace bulb with the same or lower wattage than the bulb included. Installing a higher wattage bulb could create a fire hazard and shorten the life of the bulb. Use of higher wattage bulbs will void the warranty.
- Never touch the bulb with your bare hands. Handle the bulb with gloves or a soft cloth. Oil from your skin can cause premature failure.
- For maximum bulb life, position light so that the halogen bulb remains within 4 degrees of horizontal.
- If lens is replaced, use only tempered safety glass of equal thickness.
- Fixture should be installed by persons with experience in household wiring or by a qualified electrician. The electrical system and the method of electrically connecting the fixture to it must be in accordance with the National Electrical Code and local building codes.

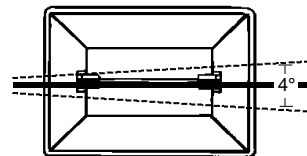

Installing the bulb

Step 1: Loosen screws that hold lens retaining clips in place.

Step 2: When screws become loose, rotate clips away from fixture and remove glass lens.

Step 3: Using gloves or a soft cloth, gently insert bulb by pressing one end into the spring loaded socket and repeat with the opposite end. Bulb should fit securely into contacts.

Step 4: Replace the glass lens and tighten the screws that hold the lens retaining clips.

NOTE: Be sure lens gasket is installed correctly around upper portion of housing (E).

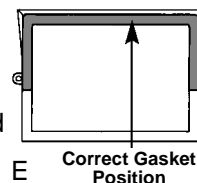
**Assembling your fixture**

Step 1: Loosen the swivel bolt (F) located on the back of the fixture.

Step 2: Thread the junction box coverplate (I) onto the mounting arm (G).

Step 3: Secure the locknut (H) to the coverplate.

NOTE: Your fixture is factory assembled for wall or ground mount use. If fixture is to be used for eave mounting, the screw holding the mounting arm must be loosened and the mounting arm repositioned (J). Retighten mounting arm screw when completed. **Be sure fixture is always mounted in the UP position (note UP arrow on housing).**

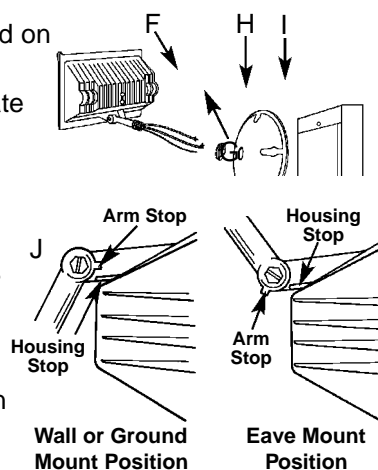
**Wiring your fixture**

Step 1: TURN OFF POWER SUPPLY.

Step 2: Connect the black wire to the black supply wire (hot).

Step 3: Connect the white wire to the white supply wire (neutral).

Step 4: Connect the ground wire to the supply ground or a grounded junction box. **NOTE: Be careful to connect the wires correctly. Make sure no bare strands of wire extend from the wire nut or other approved wire connector (not provided). Apply silicone caulk around the junction box to ensure a water-tight seal.**

Step 5: Attach fixture and coverplate to junction box and fasten securely.

NOTE: This fixture can be used with a dimmer switch to adjust light output. To install a dimmer switch: Use a dimmer switch designed for incandescent lighting that has a rating of 500 watts or higher. Follow the installation instructions included with the dimmer switch. **Keeping the halogen bulb in a dim mode for an extended period of time may shorten the life of the bulb.**

To achieve maximum bulb life, occasionally turn switch to full brightness for a few hours.

Two year limited warranty

Cooper Lighting ("the Company") warrants this product ("the product") against defects in material or workmanship for a period of two years from date of original purchase, and agrees to repair or, at the Company's option, replace a defective product without charge for either replacement parts or labor during such time. This does not include labor to remove or install fixtures. This warranty is extended only to the original purchaser of the product. A purchaser's receipt or other proof of date of original purchase acceptable to the Company is required before warranty performance shall be rendered.

This warranty only covers product failure due to defects in materials or workmanship which occurs in normal use. It does not cover the bulb or failure of the product caused by accident, misuse, abuse, lack of reasonable care, alteration, faulty installation, subjecting the product to any but the specified electrical service or any other failure not resulting from defects in materials or workmanship. Damage to the product caused by separately purchased, non-Company brand replacement bulbs and corrosion or discoloration of brass components are not covered by this warranty. There are no express warranties except as described above.

THE COMPANY SHALL NOT BE LIABLE FOR INCIDENTAL, SPECIAL OR CONSEQUENTIAL DAMAGES RESULTING FROM THE USE OF THE PRODUCT OR ARISING OUT OF ANY BREACH OF THIS WARRANTY. ALL IMPLIED WARRANTIES, IF ANY, INCLUDING IMPLIED WARRANTIES OF MERCHANTABILITY AND FITNESS FOR A PARTICULAR PURPOSE, ARE LIMITED IN DURATION TO THE DURATION OF THIS EXPRESS WARRANTY. Some states do not allow the exclusion or limitation of incidental or consequential damages, or limitations on how long an implied warranty lasts, so the above exclusions or limitations may not apply to you.

No other warranty, written or verbal, is authorized by the Company. This warranty gives you specific legal rights and you may also have other rights which vary from state to state.

To obtain warranty service, please write to Cooper Lighting, 2611 La Vista Drive, Burlington, NC 27215. Enclose product model number and problems you are experiencing, along with your address and telephone number. You will then be contacted with a solution, or a Return Goods Authorization number and full instructions for returning the product. All returned products must be accompanied by a Return Goods Authorization Number issued by the Company and must be returned freight prepaid.

Any product received without a Return Goods Authorization Number from the Company will be refused.

Cooper Lighting is not responsible for merchandise damaged in transit. Repaired or replaced products shall be subject to the terms of this warranty and are inspected when packed. Evident or concealed damage that is made in transit should be reported at once to the carrier making the delivery and a claim filed with them.



2611 La Vista Drive, Burlington, NC 27215 USA
www.cooperlighting.com
1-800-334-6871

Reproductions of this document without prior written approval of Cooper Lighting are strictly prohibited.

Regent[®]

GP500WL,
CGP500WL (Bronce)
WQ500, CWQ500 (Blanco)

Felicitaciones. Acaba usted de adquirir una lámpara de alta intensidad halógena de 500 watts de Regent. Esta lámpara de alta intensidad es perfecta como luz de seguridad, para iluminar señales, áreas de recreo y edificios.

Qué se necesita

- Destornillador
- Llave inglesa ajustable

Qué se incluye

- Portalámparas (A)
- Foco halógena de 500 watts (B)
- Brazo de montaje (C)
- Contratuerca (D)
- Place de montaje (E)

Qué necesita saber

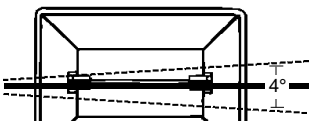
- Se debe utilizar en exteriores solamente.
- Aprobado por UL y CSA para su utilización en áreas húmedas.
- El portalámparas debe estar conectado a una fuente de energía de 120 Voltios, 60 Hz. Cualquier otro tipo de conexión anula la garantía.
- El portalámparas debe conectarse a una caja de conexiones con toma a tierra marcada para el uso en áreas húmedas.
- Manténgalo alejado de objetos inflamables. No instale el cuerpo del portalámparas a menos de 1" (2.54 cm) de materiales combustibles. 
- El foco y el portalámparas se calientan extremadamente durante su funcionamiento.
- Reemplace siempre el foco incluida con otra del mismo vatiaje o inferior. Un foco de un vatiaje superior durará menos y puede provocar un incendio. El uso de focos de un vatiaje superior anulará la garantía.
- Nunca toque el foco con las manos desprotegidas. Sujétela con guantes o un paño suave. El aceite de la piel puede ocasionar fallos prematuros.
- Para que el foco dure el mayor tiempo posible, coloque la luz de manera que el foco halógena quede a 4 grados de la línea horizontal. 

- Si se reemplaza el vidrio, utilice solo vidrio de seguridad compactado de igual grosor.
- El portalámparas debe ser instalado por personas con experiencia en cableado doméstico o por un electricista calificado. El sistema eléctrico y el método de conexión eléctrica del portalámparas debe cumplir con el Código eléctrico nacional y los códigos locales sobre edificios.

Instalación de el foco

- Paso 1:** Afloje los tornillos que sujetan el vidrio y mantenga las presillas en su lugar.
- Paso 2:** Cuando los tornillos estén sueltos, gire las presillas en dirección opuesta al portalámparas y retire el vidrio.
- Paso 3:** Con guantes o un paño suave, con cuidado introduzca el foco ejerciendo presión en uno de los extremos para que encaje en uno de los casquillos de muelle y repita el mismo procedimiento con el otro extremo. El foco debe cazar con precisión dentro de los contactos.
- Paso 4:** Reemplace el vidrio y apriete los tornillos que sujetan las presillas de retención del vidrio.

NOTA: Asegúrese de que la junta obturadora de vidrio está instalada correctamente alrededor de la parte superior del alojamiento (E).

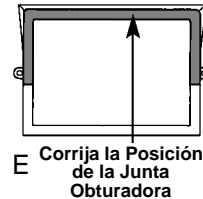

Ensamblaje del portalámparas

- Paso 1:** Afloje el perno giratorio (F) ubicado en la parte posterior del portalámparas.
- Paso 2:** Enrosque la placa de cierre de la caja de conexiones (I) en el brazo de montaje (G).
- Paso 3:** Fije la contratuerca (H) a la placa de cierre.

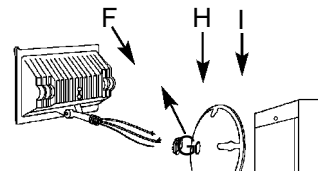

NOTA: Su portalámparas ha sido ensamblado en la fábrica para montajes de pared o suelo. Si el portalámparas va a ser usado para montaje de alero, se debe aflojar el tornillo que sostiene el brazo de montaje y reposicionar el mismo (J). Vuelva a apretar el tornillo del brazo de montaje cuando haya terminado. **Asegúrese de que el portalámparas esté siempre montado en la posición HACIA ARRIBA (fíjese en la flecha HACIA ARRIBA del alojamiento).**

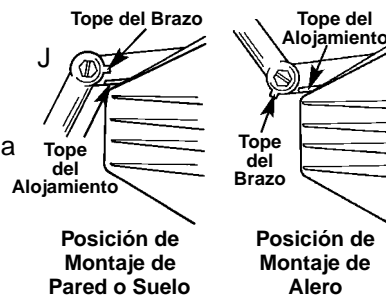

Cableado del portalámparas

Paso 1: DESCONECTE EL PORTALÁMPARAS.

- Paso 2:** Conecte el cable negro al cable de suministro negro (activo).
- Paso 3:** Conecte el cable blanco al cable de suministro blanco (neutro).
- Paso 4:** Conecte el cable de conexión a tierra al cable de conexión a tierra del suministro o a una caja de conexiones con toma a tierra. **NOTA: Conecte los cables correctamente. Asegúrese de que no sale ningún alambre suelto de la tuerca de alambre o de cualquier otro tipo de conector aprobado (no se incluye). Aplicar un sellador de silicon contra la intemperie alrededor de la caja de unión, para asegurar la impermeabilidad.**
- Paso 5:** Conecte el portalámparas y la placa de cierre a la caja de conexiones y fíjelos. **NOTA:** Este portalámparas se puede utilizar con un interruptor de graduación de luz. Instalación de un interruptor de graduación de luz: Utilice un interruptor de graduación de luz para iluminación incandescente con una clasificación de 500 watts o más alta. Siga las instrucciones de instalación que se incluyen con el interruptor de graduación de luz. **Si mantiene el foco halógena en la modalidad más tenue durante un período largo de tiempo puede que se acorte su duración. Para obtener la máxima duración, encienda el foco a su máxima intensidad durante unas horas.**

Dos años de garantía limitada

Cooper Lighting (“la Compañía”) garantiza este producto (“el producto”) contra defectos relacionados con el material o la mano de obra durante un período de dos años desde la fecha original de compra y se compromete a reparar o, a elección de la Compañía, reemplazar un producto defectuoso sin cargo alguno ni por las piezas de repuesto ni por la mano de obra durante el período estipulado. Esto no incluye la mano de obra para retirar o instalar los portalámparas.

Esta garantía se extiende únicamente al comprador original del producto. Antes de comenzar a realizar cualquier trabajo bajo esta garantía, se requerirá el recibo de compra o, en su defecto, cualquier otra prueba de la fecha de la compra original.

Esta garantía cubre solamente cualquier falla del producto debida a defectos de los materiales o de la mano de obra que se produzca durante el uso normal. Esta no cubre el foco o fallas del producto ocasionadas por accidentes, descuidos, abusos, falta de cuidados razonables, alteración o instalación incorrecta, sometimiento del producto a cualquier otro servicio eléctrico diferente al especificado o cualquier otra falla no resultante de defectos en materiales o en mano de obra. Daños al producto ocasionados por adquisiciones independientes de repuestos que no hayan sido fabricados por la Compañía, focos y corrosión o decoloración de los componentes de bronce tampoco están cubiertos por esta garantía.

(continuación)

No existen garantías expresas a excepción de la descrita anteriormente.

LA COMPAÑIA NO SE HACE RESPONSABLE POR DAÑOS CONSECUENCIALES, ESPECIALES O INCIDENTALES, RESULTANTES DEL USO DEL PRODUCTO O QUE PUEDAN SURGIR DE CUALQUIER VIOLACION DE ESTA GARANTIA. TODAS LA GARANTIAS IMPLICITAS, SI EXISTE ALGUNA, INCLUYENDO GARANTIAS IMPLICITAS DE COMERCIALIDAD Y USO PARA UN PROPOSITO EN PARTICULAR, ESTAN LIMITADAS EN DURACION A LA DURACION DE LA GARANTIA EXPRESA. En algunos estados no se permite la exclusión o limitación de daños incidentales o consecuenciales o limitaciones sobre la duración de la garantía implícita, de manera que las exclusiones o limitaciones anteriores no se podrían aplicar en su caso.

La Compañía no autoriza ninguna otra garantía, ya sea verbal o escrita. Este garantía le otorga derechos legales específicos pero también podría usted tener otros derechos que varían de estado a estado.

Para obtener servicio de garantía por favor escriba a Cooper Lighting, 2611 La Vista Drive, Burlington, NC 27215. Por favor adjunte el número de modelo del producto, los problemas que está experimentando, su dirección y su número de teléfono. Un representante de la empresa se pondrá en contacto con usted para darle una solución o un número de autorización para devolución de los productos (RGA por sus siglas en inglés) e instrucciones completas para devolver los productos. Todos los productos devueltos estarán acompañados por un número de autorización de devolución de artículos emitido por la Compañía y deberá ser devuelto con el porte previamente pagado. **Cualquier producto recibido sin un número de autorización de devolución de artículos de la Compañía será rechazado.**

Cooper Lighting no se hace responsable por daños a la mercancía ocurridos en tránsito. Aquellos productos que hayan sido reparados o reemplazados estarán sujetos a los términos de esta garantía y serán inspeccionados en el momento de ser empacados. Cualquier daño oculto o evidente que sea ocasionado en tránsito debe ser reportado inmediatamente a la compañía de transporte que realizó la entrega y se deben realizar las reclamaciones pertinentes



2611 La Vista Drive, Burlington, NC 27215 USA
www.cooperlighting.com
 1-800-334-6871

La reproducción de este documento sin la aprobación previa por escrito de Cooper Lighting está estrictamente prohibida.

Regent[®]

GP500WL,
CGP500WL (Bronze)
WQ500, CWQ500 (Blanc)

Félicitations. Vous venez d'acheter un projecteur halogène de 500 watts Regent. Ce projecteur est parfait pour servir d'éclairage de sécurité ou pour éclairer des panneaux, des zones de récréation et des bâtiments.

Ce dont vous avez besoin

- Tournevis
- Clé à molette

Ce qui est compris dans cet ensemble

- Pièce fixe du projecteur (A)
- Ampoule halogène de 500 watts (B)
- Bras de montage (C)
- Contre-écrou (D)

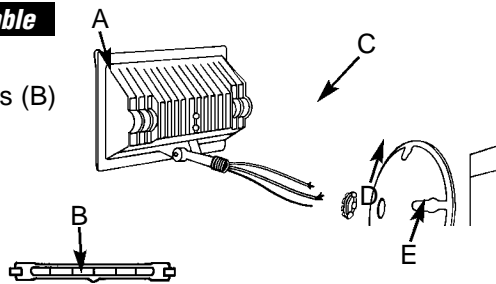

Ce qu'il faut savoir

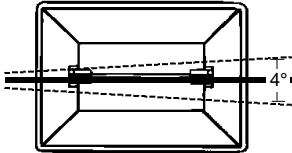
- Pour usage en plein air uniquement.
- Approuvé UL et CSA pour les endroits mouillés.
- Le dispositif doit être branché à une source d'énergie de 120 Volts, 60 Hertz. Tout autre branchement que celui-ci annule la garantie.
- Le dispositif doit être monté à une boîte de connexion reliée à la terre dont l'utilisation dans des endroits mouillés est clairement spécifiée.
- Placez loin d'objets inflammables. Montez le corps du dispositif à plus de 1" (2.54 cm) de tout matériau combustible.
- L'ampoule et le dispositif deviennent très chauds pendant l'utilisation. 
- Remplacez toujours l'ampoule par une ampoule de même puissance ou de puissance inférieure. L'installation d'une ampoule de puissance supérieure pourrait créer un risque d'incendie et réduire la durée de vie de l'ampoule. L'utilisation de telles ampoules annule la garantie.
- Ne touchez jamais l'ampoule avec vos mains nues. Manipulez-la avec des gants ou un chiffon doux. L'huile provenant de votre peau pourrait entraîner une défaillance prématurée.
- Pour une durée maximale de l'ampoule, positionnez le projecteur afin que l'ampoule halogène à quartz soit dans les 4 degrés à l'horizontale. 
- S'il faut remplacer la lentille, n'utilisez que du verre de sécurité trempé de même épaisseur.

- Ce dispositif doit être installé par une personne familière avec l'installation électrique de la maison ou par un électricien qualifié. Le système électrique et la méthode du branchement du dispositif à cette installation électrique doivent respecter les spécifications du Code électrique national ainsi que les réglementations locales pour le bâtiment.

Installation de l'ampoule

- Etape 1 :** Desserrez les vis qui maintiennent en place les attaches de retenue de la lentille.
- Etape 2 :** Lorsque les vis sont desserrées, faites tourner les attaches en dehors de la pièce fixe et retirez la lentille en verre.
- Etape 3 :** A l'aide de gants ou d'un chiffon doux, insérez doucement l'ampoule dans la douille à ressort en appuyant sur une extrémité, et faites de même avec l'autre extrémité. L'ampoule doit être bien en place entre les contacts.
- Etape 4 :** Remplacez la lentille en verre et serrez les vis qui maintiennent les attaches de retenue de la lentille.

NOTE: S'assurer que le joint de lentille est installé correctement autour de la partie supérieure du boîtier (E).

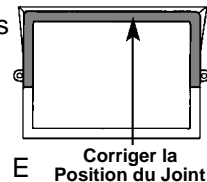

Assemblage de votre dispositif

- Etape 1 :** Desserrez le boulon à émerillon (F) situé à l'arrière du dispositif.
- Etape 2 :** Vissez le couvercle de protection de la boîte de connexion (I) sur le bras de montage (G).
- Etape 3 :** Fixez le contre-écrou (H) sur le couvercle de protection.

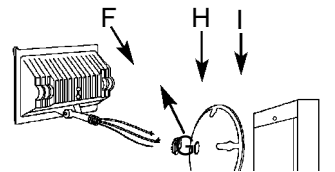

REMARQUE : Votre dispositif est assemblé à l'usine pour montage mural ou à terre. Si le dispositif doit être monté sur avant-toit, la vis qui supporte le bras de montage doit être desserrée et le bras de montage remis en place (J). Finalement, resserrer la vis du bras de montage. **S'assurer que le dispositif est toujours monté vers le HAUT (noter la flèche HAUT sur le boîtier).**

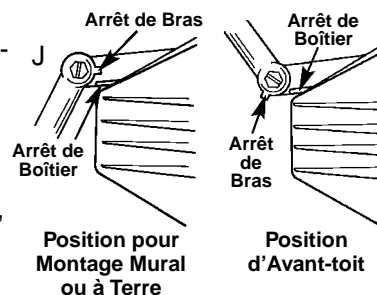

Câblage de votre dispositif

- Etape 1 :** **COUPEZ L'ELECTRICITE.**
- Etape 2 :** Branchez le fil noir au fil noir d'alimentation (fil sous tension).
- Etape 3 :** Branchez le fil blanc au fil blanc d'alimentation (fil neutre).

- Etape 4 :** Branchez le fil de terre au fil de terre d'alimentation ou à une boîte de connexion reliée à la masse. **REMARQUE :** **Faites attention de relier correctement les fils. Assurez-vous qu'aucun cordon dénudé ne sorte de l'écrou de fil ou de tout autre connecteur de fil homologué (non fourni). Appliquer un scellant silicone à l'épreuve des intempéries autour de la boîte de jonction, pour assurer l'étanchéité.**
- Etape 5 :** Fixez solidement le dispositif et le couvercle de protection à la boîte de connexion. **REMARQUE :** Ce dispositif peut être utilisé avec un variateur de lumière pour régler l'éclairage. Pour installer un variateur de lumière: Utilisez un variateur conçu pour un éclairage incandescent d'une valeur nominale égale ou supérieure à 500 watts. Suivez les instructions d'installation comprises avec le variateur de lumière. **Si vous laissez une ampoule halogène en mode éclairage faible pendant une période de temps prolongée, ceci peut réduire la durée de vie de l'ampoule. Pour que l'ampoule dure le plus longtemps possible, allumez de temps en temps la lumière à pleine puissance pendant quelques heures.**

Garantie limitée de deux ans

Cooper Lighting ("la Société") garantit ce produit ("le produit") contre tout défaut de matériau ou de fabrication pendant une période de deux ans à partir de la date d'achat original, et s'engage, pendant ces deux années, à réparer ou, au choix de la Société, à remplacer un produit défectueux sans frais pour les pièces de rechange ou la main-d'œuvre. Ceci ne couvre pas la main-d'œuvre pour retirer ou installer un dispositif.

Cette garantie n'est valable que pour l'acheteur original du produit. Une facture d'achat ou une preuve équivalente de la date d'achat original acceptable par la Société est requise avant qu'un quelconque travail de réparation ou de remplacement puisse être exécuté suivant les conditions de la garantie.

Cette garantie ne couvre que les défaillances du produit dues à des défauts de matériau ou de fabrication qui se produisent lors d'une utilisation normale du produit. Elle ne couvre pas les ampoules, ni les défaillances du produit causées par un accident, un usage impropre ou abusif, le manque d'attention, la transformation du dispositif, ou une installation défectueuse, soumettant le produit à n'importe quel service électrique autre que celui qui est spécifié, ni toute autre défaillance ne résultant pas d'un défaut de matériau ou de fabrication. Les dégâts sur le produit causés par des ampoules de rechange achetées séparément et provenant de marques autres que celle de la Société, et ceux causés par la corrosion ou la décoloration des composants en laiton, ne sont pas couverts par cette garantie.

(suite)

Il n'existe aucune garantie explicite autre que celle décrite ci-dessus. LA SOCIETE NE SERA PAS RESPONSABLE DES DOMMAGES-INTERETS ACCESSOIRES, SPECIAUX OU INDIRECTS RESULTANT DE L'UTILISATION DU PRODUIT OU PROVENANT DE N'IMPORTE QUELLE RUPTURE DE CETTE GARANTIE. TOUTES LES GARANTIES TACITES, S'IL Y EN A, Y COMPRIS LES GARANTIES IMPLICITES DE QUALITE MARCHANDE ET DE CONVENANCE A UNE FIN PARTICULIERE, SONT LIMITEES EN DUREE A LA DUREE DE CETTE GARANTIE EXPLICITE. Certains états ne permettant pas l'exclusion ou la limitation des dommages-intérêts accessoires ou indirects, ni les restrictions sur la durée d'une garantie implicite, les exclusions ou restrictions précédentes peuvent ne pas s'appliquer à votre cas.

Aucune autre garantie, écrite ou verbale, n'est autorisée par la Société. Cette garantie vous donne des droits légaux spécifiques et vous pouvez également avoir d'autres droits qui varieront d'un état à l'autre.

Pour recevoir le service de garantie veuillez écrire à Cooper Lighting, 2611 La Vista Drive, Burlington, NC 27215. Veuillez inclure le numéro de modèle du produit, les problèmes que vous avez rencontrés ainsi que votre adresse et votre numéro de téléphone. Vous serez contacté avec une solution ou un numéro d'autorisation de retour de marchandise avec des instructions sur la façon de retourner le produit. Tous les produits retournés doivent être accompagnés d'un numéro d'Autorisation pour produits retournés émis par la Société et doivent être renvoyés port prépayé. **Tout produit reçu sans un numéro d'Autorisation pour produits retournés émis par la Société sera refusé.**

Cooper Lighting n'est pas responsable des marchandises endommagées lors de l'expédition. Les produits réparés ou remplacés seront soumis aux conditions de cette garantie et seront inspectés lors de leur emballage. Tout dégât manifeste ou dissimulé survenu pendant l'expédition doit être immédiatement signalé à la compagnie de transport en charge de la livraison, et une réclamation doit être enregistrée auprès de cette compagnie.



2611 La Vista Drive, Burlington, NC 27215 Etats-Unis
www.cooperlighting.com
1-800-334-6871

© 2002 Cooper Lighting
La reproduction de ce document est
strictement interdite sans l'autorisation
préalable par écrit de Cooper Lighting .

01/02 325-1280

Free Manuals Download Website

<http://myh66.com>

<http://usermanuals.us>

<http://www.somanuals.com>

<http://www.4manuals.cc>

<http://www.manual-lib.com>

<http://www.404manual.com>

<http://www.luxmanual.com>

<http://aubethermostatmanual.com>

Golf course search by state

<http://golfingnear.com>

Email search by domain

<http://emailbydomain.com>

Auto manuals search

<http://auto.somanuals.com>

TV manuals search

<http://tv.somanuals.com>