

**321QE & 481QE AMPLIFIER OWNER'S MANUAL**  
(MODE D'EMPLOI)



877 COUSTIC COUSTIC.COM

**Cooustic**<sup>®</sup>  
CAR AUDIO

## WELCOME

. . . to the Cooustic world of power and clarity. These new Cooustic 321QE and 481QE 4-channel power amplifiers deliver the cleanest music you've ever heard at any power level in the 12-volt environment.

Besides their sleek contoured design, the new 321QE/481QE power amplifiers offer the latest and most sophisticated audio features. This manual offers you a guided tour of all these exciting features. For the best sonic reproduction, please follow the installation suggestions and recommendations as closely as possible. The time you spend will prove to be worthwhile when you sit back and enjoy the high fidelity music!

To further explore the potential of your Cooustic amplifier, we recommend you match it with our dynamic full-range speakers or subwoofers and electronic crossovers.

Whatever you need for your ultimate car audio system, look to Cooustic - for a wide range of car audio components to meet the most critical demands.

Cooustic . . . a sound investment.

No part of this publication may be reproduced, stored in a retrieval system or transmitted, in any form or by any means, electronically, mechanically, or otherwise, without the prior written permission of Cooustic or Mitek Corporation.

Please take a moment to register your purchase on line @ [cooustic.com](http://cooustic.com).

Please also record the serial number of your amplifier in the space provided below and keep this manual for future reference, as well as your sales receipt as proof of ownership. (The serial number of your amplifier is marked on the bottom of its metal chassis.)

Serial Number: \_\_\_\_\_

Date of Purchase: \_\_\_\_\_

## FEATURES

### **BUILT-IN ELECTRONIC CROSSOVER WITH CONTINUOUSLY ADJUSTABLE CROSSOVER FREQUENCIES**

An electronic crossover has many advantages over passive crossovers - lower cost, simplified yet more flexible system design, lower distortion and higher gain structure. The 321/481QE power amplifiers are equipped with built-in 18dB per octave continuously adjustable electronic crossovers. The front and rear channels can be configured separately for full-range, high-pass or low-pass applications.

### **OVER-CURRENT, SHORT CIRCUIT AND DC OFFSET PROTECTION**

The sophisticated circuitry monitors abnormal conditions such as voltage spikes, oscillation, DC offset or short circuit. When any of these undesirable conditions exceed their respective preset limits, the circuit will shut down the audio system briefly and lights up the protection indicator to identify the problem for immediate attention. Once the problem is resolved, the amplifier will resume operation automatically.

### **HIGH SPEED HIGH CURRENT MOSFET SWITCHING POWER SUPPLY**

High current MOSFET transistors are used in the power supply section to minimize internal heat and maximize reliability. Furthermore, the combination of the very high pulse-width-modulated (PWM) switching frequency and the extra large filter capacitance guarantees stronger and deeper transient bass response.

### **TRIPLE DARLINGTON HIGH CURRENT/HIGH VOLTAGE FULLY COMPLEMENTARY OUTPUT STAGE**

Complementary output stage audio circuitry has long been a hallmark of "exotic" home amplifier design. Cooustic is one of the very few car audio manufacturers to incorporate such elaborate audio circuitry into its power amplifiers. Triple Darlington configuration ensures the audio amplifier is always operating at its optimum conditions.

### **LINE OUTPUTS**

The full-range line outputs can be used to feed signals to another amplifier for your future expansion or for setting up a more sophisticated system.

### **WIDE RANGE INPUT SENSITIVITY ADJUSTMENT**

The input sensitivity level of the Cooustic 321/481QE amplifiers can be easily varied from as low as 100 mV to as high as 5.0 volts by adjusting the control on the Input Panel.

### **LINE LEVEL AND SPEAKER LEVEL INPUTS**

These amplifiers feature pre-amp inputs for use with head units that have RCA or line level outputs. These amplifiers also feature speaker level inputs allowing the amplifier to work with head units that do not have RCA or line level outputs. The audio signal can be obtained by simply connecting the amplifiers speaker level input wires to the head units speaker level outputs wires. If you are using a floating or common ground car radio, this amplifier is the best fit for your system. It is compatible with floating or common ground car radio speaker outputs even without a floating ground adapter.

### **ADJUSTABLE BASS BOOST**

This feature allows you to enhance the bass performance of your sound system. The control is continuously variable with a maximum boost level of 18dB.

### **REMOTE SUBWOOFER GAIN CONTROL PORT (R S)**

The 481QE amplifier has a built-in remote subwoofer level control input port. With the optional R S remote control, the subwoofer output level can be adjusted to compensate for bass fluctuations in a moving vehicle.

### **MULTI-FUNCTION PROTECTION INDICATOR**

When the red protect indicator lights up it signifies a high operating temperature is detected and the amplifier is temporarily shut down to allow for a cooling period. As soon as the temperature returns to a safe level, the amplifier will restart and resume normal operation.

This indicator also lights up when the amplifier detects either an over-current situation, shorted speaker outputs or a DC offset at the outputs. Turn off the amplifier, double-check all inputs and speaker connections to make sure there is no short or inappropriate inputs. If all connections are in order, turn on the amplifier to resume operation.

## CONTROLS, INDICATORS, AND TERMINALS

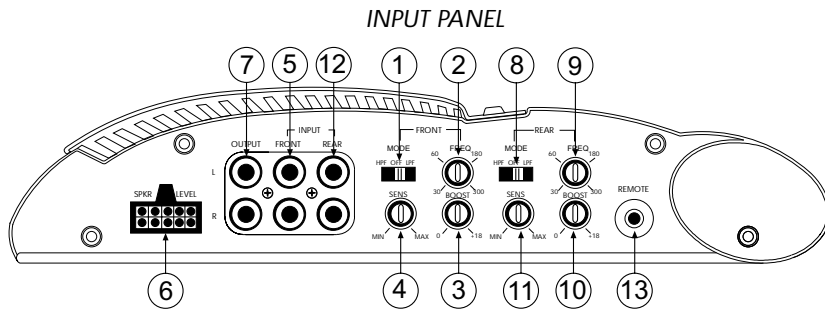

Figure 1: Input Panel Terminals and Controls

1. FRONT CHANNEL FILTER MODE SELECT SWITCH (MODE)  
"HPF": Slide switch to this position if the amplifier is used as a mid/tweeter amplifier.  
"OFF": Slide switch to this position if the amplifier is used as a full-range amplifier.  
"LPF": Slide switch to this position if the amplifier is used as a subwoofer amplifier.
2. FRONT CHANNEL HIGH-PASS/LOW-PASS FREQUENCY SELECTOR KNOB (FREQ)  
Select a high/low-pass crossover frequency between 30Hz to 300Hz.
3. FRONT CHANNEL BASS BOOST CONTROL (BOOST)  
Select a boost level between 0dB and +18dB to enhance the bass performance of your sound system.
4. FRONT CHANNEL INPUT SENSITIVITY LEVEL CONTROL (SENS)  
The input sensitivity level can be varied from 5.0 volts to 100 mV depending on the output voltage of the source unit (refer to sub-section titled INPUT SENSITIVITY ADJUSTMENT).
5. FRONT CHANNEL HIGH IMPEDANCE INPUT  
To be connected to RCA pre-amp outputs from a source unit (i.e., radio, tape deck or CD player).
6. FRONT/REAR CHANNEL LOW IMPEDANCE INPUT  
To be connected to speaker outputs from a source unit when pre-amp outputs are not available.
7. LINE LEVEL OUTPUT  
This output can be used to connect to another amplifier for system expansion.  
Note: This line level output is full range.
8. REAR CHANNEL FILTER MODE SELECT SWITCH (MODE)  
"HPF": Slide switch to this position if the amplifier is used as a mid/tweeter amplifier.  
"OFF": Slide switch to this position if the amplifier is used as a full-range amplifier.  
"LPF": Slide switch to this position if the amplifier is used as a subwoofer amplifier.
9. REAR CHANNEL HIGH-PASS/LOW-PASS FREQUENCY SELECTOR KNOB (FREQ)  
Select high/low-pass crossover frequency between 30 Hz to 300Hz.
10. REAR CHANNEL BASS BOOST CONTROL (BOOST)  
Select a boost level between 0dB and +18dB to enhance bass performance of your sound system.

11. REAR CHANNEL INPUT SENSITIVITY LEVEL CONTROL (SENS)  
The input sensitivity level can be varied from 5.0 volts to 100 mV depending on the output voltage of the source unit (refer to sub-section titled INPUT SENSITIVITY ADJUSTMENT).
12. REAR CHANNEL HIGH IMPEDANCE INPUT  
To be connected to RCA pre-amp outputs from a source unit (i.e., radio, tape deck or CD player). If there is only one input available, connect it to the front input so that signals can automatically be directed to the rear channels.
13. REMOTE SUBWOOFER GAIN INPUT (not available on 321QE)  
To be connected to the optional R S remote subwoofer volume control.

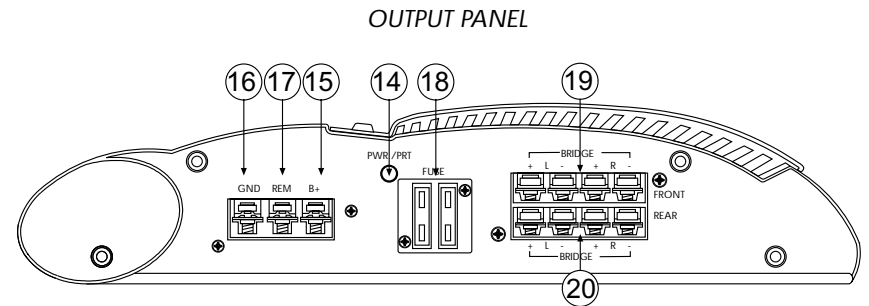

Figure 2: Output Panel Terminals and Indicators

14. POWER AND PROTECT INDICATOR (PWR/PRT)  
Green light indicates that the amplifier is "ON." Red light indicates either a high current, short circuit or DC offset is detected at the speaker outputs. The amplifier will revert to normal operation once the problem is rectified. The red indicator also lights up at a high operating temperature. Under this condition, the amplifier will automatically shut down. As soon as the temperature falls to a safe level, the amplifier will automatically resume operation.
15. POWER INPUT TERMINAL (B+)  
To be connected to the positive terminal of the vehicle's battery or other constant +12 V source.
16. GROUND INPUT TERMINAL (GND)  
To be wired to the vehicle's chassis for ground.
17. REMOTE TURN-ON INPUT TERMINAL (REM)  
To be connected to the remote control wire or power antenna lead of the source unit for remote ON/OFF.
18. FUSE RECEPTACLE
19. FRONT CHANNEL LEFT/RIGHT SPEAKER OUTPUT TERMINAL  
For connection to the front speaker system.
20. REAR CHANNEL LEFT/RIGHT SPEAKER OUTPUT TERMINAL  
For connection to the rear speaker system.

## INSTALLATION

By purchasing the 4-channel 321QE/481QE amplifier, you are already one step closer to experiencing the purest and most natural sound quality in the automobile environment. To take full advantage of the potential of this amplifier, before installation, we strongly recommend that you acquaint yourself with all its available features and then spend some time in designing a system most suitable for you. Take into consideration the components you have now and those that you plan on adding or upgrading in the future.

The 321QE/481QE power amplifiers are designed for use with a 12-Volt negative ground system. Installing this amplifier in a vehicle with a POSITIVE ground system will result in severe damage to the amplifier, other audio components and/or the vehicle's electrical components. If your vehicle happens to run on a positive ground system, please consult your Cooustic dealer.

**Caution:** Please follow all the installation recommendations and instructions in this manual. Installing and/or using the amplifier in methods other than those outlined herein may reduce the performance capability of the amplifier. Any such installation or usage renders the product warranty void.

**Warning:** The battery ground should remain **DISCONNECTED** at all stages of installation.

### LOCATION

**Ventilation:** The primary deciding factor of amplifier location is heat dissipation. Despite its highly efficient heat dissipation design, the amplifier can be crippled by inadequate ventilation. Prolonged operation at high volumes, combined with inadequate ventilation, may cause the amplifier to overheat and trigger the automatic shut down circuit until the temperature returns to a safe level. To ensure adequate ventilation, the ideal location for the amplifier is a spot away from any heat source, with at least 2 inches of clearance above and around the unit.

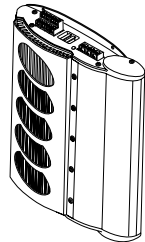
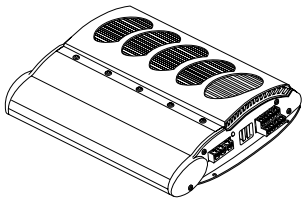

Figure 3: Upright Mount on Horizontal Surface Figure 4: Parallel Mount on Vertical Surface

The amplifier may be mounted upright on a horizontal surface (see Figure 3) or parallel to a vertical surface (see Figure 4). However, the amplifier should never be mounted upside down (see Figure 5) for the simple reason that the hot air generated by the amplifier would have to go through the unit internally on its natural upward path (i.e., "feedback" into the unit) and would result in increased internal temperature. This would speed up the thermal shut down of the amplifier.

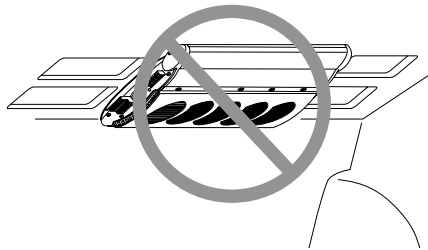

Figure 5: Inverted Mount  
(Not Recommended)

**Vibration:** Constant vibration could eventually cause the amplifier to come off from mount, resulting in stress on wire connections, which, in turn, results in "open" or "short" circuit. For this reason, a location with minimum vibration and a flat surface for secure and firm mounting should be chosen for the amplifier.

**Moisture:** The amplifier should never be exposed to moisture and water.

Taking all the above into consideration, the best mounting position for the amplifier would be the floor of the trunk or behind the rear seat back.

Once the location of all the components has been determined, plan the best routes for all the necessary wiring, making sure that the wires are easily accessible without dismantling the various components.

### MOUNTING

1. Place the amplifier at the desired location and use it as a template to determine the exact position of the mounting holes.
2. Mark the mounting holes with a felt pen.
3. Put the amplifier aside.
4. If the mounting surface is carpeted, cut out small circles of the carpet and padding around the four mounting holes to expose the metal underneath.
5. Use a center punch to ensure drilling the exact position for the screws. **DO NOT BEGIN DRILLING UNTIL YOU HAVE PUT THE AMPLIFIER ASIDE. USING THE AMPLIFIER AS A DRILLING GUIDE MAY CAUSE IRREPARABLE DAMAGE TO THE AMPLIFIER.**
6. Mount the amplifier with the screws provided.

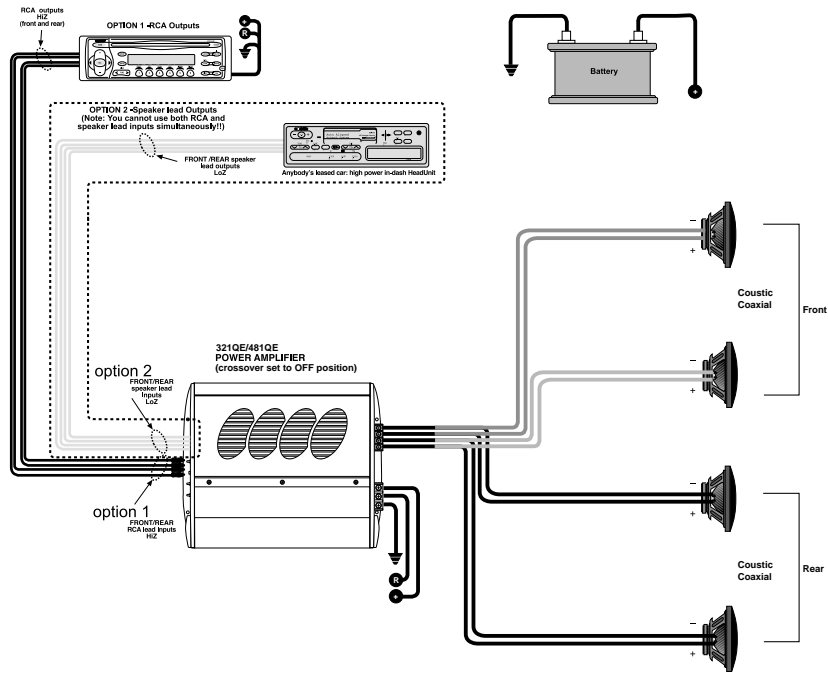

Figure 6. Typical Full Range System

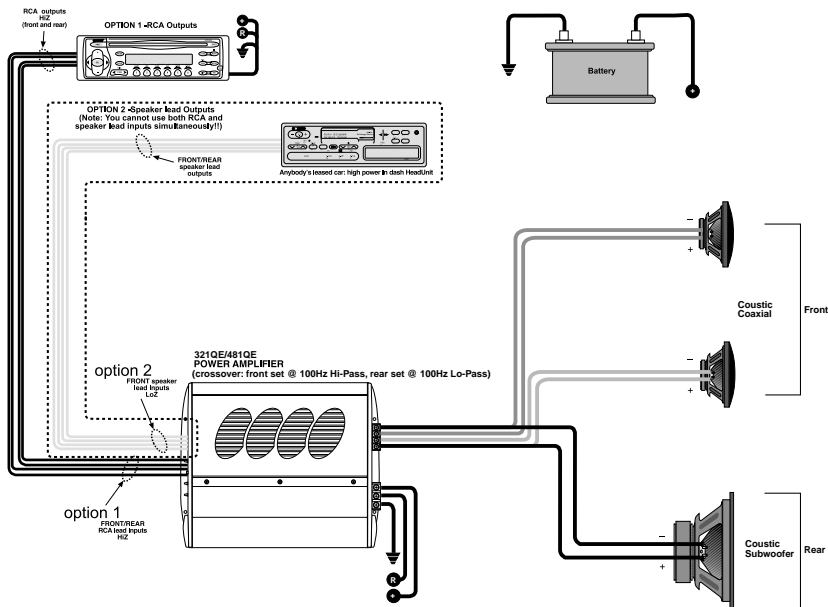

Figure 7. Typical High/Low Pass System with one amplifier

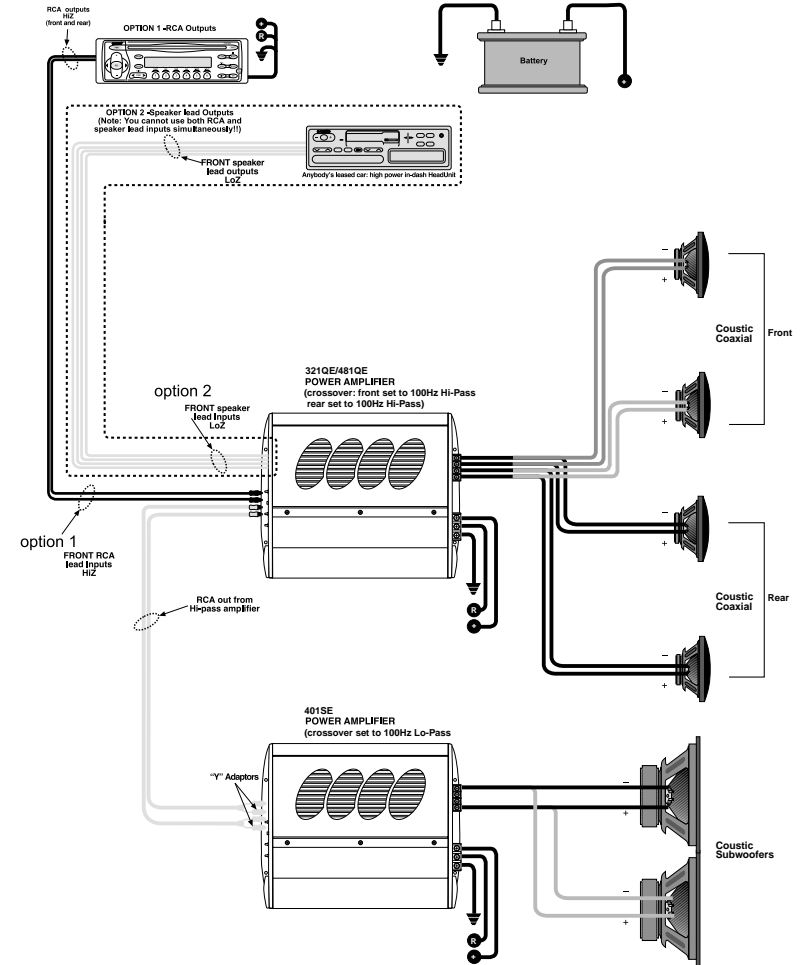

Figure 8. Typical High/Low Pass System with two (2) amplifiers

### BI-AMPLIFICATION

A bi-amplified system normally consists of an active crossover and two amplifiers. The active crossover divides the audio frequency spectrum into two ranges: frequencies below the crossover point are directed to the amplifier driving the subwoofer(s), while all frequencies above the crossover point are directed to the amplifier driving the mid-range/tweeters.

**INSTALLATION** *continued*

**INPUT CONNECTIONS**

Connect the front and rear RCA input jacks of the Amplifier to the outputs of the Source Unit (i.e., radio, cassette player or CD player). If line level output is not available, connect the speaker outputs of the source unit to the Speaker Level input of the amplifier.

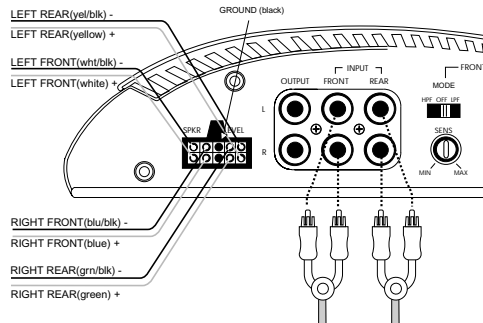

Figure 9: High/Low Impedance Inputs

**Note:** Connect the black ground wire to the source unit ground **only** if alternator noise is present.

Connect the Amplifier to the Speakers. Use thicker speaker wires (e.g. 8 - 10 gauge desirable) for these connections.

**FOR STEREO MODE**

Note: We recommend a total speaker load of 2, 4 or 8 ohms per channel

1. Connect the front left negative ("-") speaker output of the amplifier to the negative terminal of the left speaker.
2. Connect the front left positive ("+") speaker output of the amplifier to the positive terminal of the left speaker.
3. Connect the front right ("-") speaker output of the amplifier to the negative terminal of the right speaker.
4. Connect the front right ("+") speaker output of the amplifier to the positive terminal of the right speaker.
5. Repeat the same for the rear channel speaker connections.

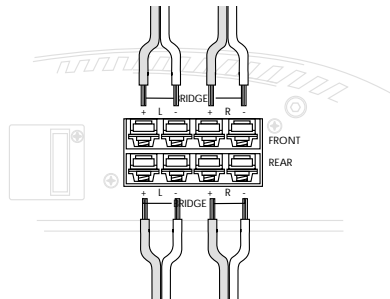

Figure 10: Stereo Connection

**FOR BRIDGED (MONO) MODE**

Note: For bridged mono mode, we recommend a total load of 4 or 8 ohms.

1. Connect the front left positive ("+") speaker output of the amplifier to the positive input terminal of the speaker.
2. Connect the front right negative ("-") speaker output of the amplifier to the negative input terminal of the speaker.
3. Repeat the same for the rear channel.
4. Make sure that ALL RCAs (front and rear left/right) are plugged in, other wise bass response and output will suffer.

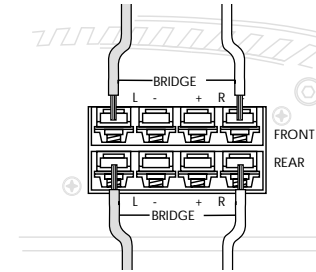

Figure 11: Bridged Single Woofer Connection

**CAUTION:** ANY DEVIATION FROM THE ABOVE SPEAKER CONNECTION MAY CAUSE SERIOUS DAMAGE TO THE AMPLIFIER AND/OR SPEAKERS. PLEASE DOUBLE CHECK THE CONNECTION BEFORE TURNING THE SYSTEM ON.

### CONNECTING AMPLIFIER POWER WIRE TO THE BATTERY

Note: Power cables are as important as battery capacity. Use only high quality power cables of gauge size AWG 8 (AWG 4 for the 481QE) or larger for installation. **YOU CAN NEVER HAVE TOO BIG OF A POWER/GROUND WIRE!**

Run the power cable through the interior of the vehicle connecting one end to the amplifiers B+ terminal and connecting the other end to the positive post on the battery. Be sure not to run the power cable together with the audio cables as it would invariably cause radiated engine noise in your audio system. If possible, run audio cables on one side of your car and power cables on the other. Never route these wires underneath the vehicle body.

It is also advisable to install a circuit breaker/fuse 18" from the battery. This would effectively lower the risk of the power cable catching fire should a short circuit occur in the audio system. A circuit breaker or fuse with 50% of the main batteries' amp hour rating is recommended. Going larger in circuit breaker or fuse value means that you have NO protection. **DO NOT** over fuse! Fuses on the amplifier **DO NOT** protect the amplifier, they protect the car.

### CONNECTING AMPLIFIER GROUND WIRE TO THE VEHICLE CHASSIS

Find a good ground spot on the vehicles chassis and remove the paint to reveal bare metal at the contact point. Attach the ground wire to that contact point and connect the other end of the ground wire to the GND terminal of the amplifier.

### TERMINALS, LUGS AND CONNECTORS

High current terminals, lugs and/or connectors are also required to ensure a safe and sure electrical connection and conduction.

### CONNECT THE AMPLIFIER REMOTE CONTROL

Connect the remote REM terminal of the amplifier to the remote output terminal of the source unit to establish amplifier remote on/off through the power on/off of the source unit. If the source unit does not provide a remote output, connect to its power antenna lead or other switched 12-volt source, e.g. ignition switch.

### RECONNECT THE BATTERY GROUND TO THE VEHICLE CHASSIS

Double check all the previous installation steps, in particular, the wiring and component connection. If everything is in order, complete the installation by reconnecting the battery ground to the vehicle chassis.

### OPTIONAL REMOTE SUBWOOFER GAIN CONTROL (R S)

If the optional remote subwoofer level control (model R S) is used, connect the plug of the R S to the port on the end panel of the amplifier.

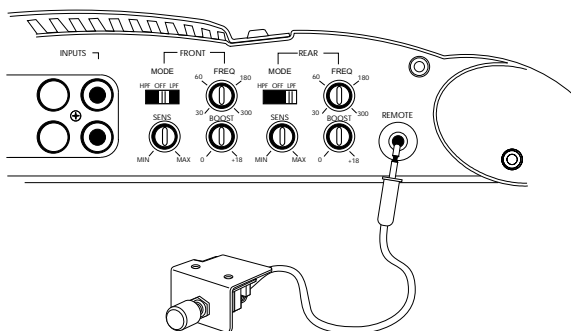

Figure 12: Remote Subwoofer Gain Control (481QE only)

## ADJUSTMENTS

### CROSSOVER SELECTION

The amplifier has built-in high-pass/low-pass filters for both front and rear channels that can be defeated by sliding the switch to the OFF position.

1. When the high-pass is selected, the amplifier will be devoted to mid/tweeters.
2. When the low-pass is selected, the amplifier will be used to drive woofers/subwoofers. With this setting, the optional R S can directly control the amplifier playback level.
3. When the filter is switched off, the amplifier is used as a full range amplifier.

### CROSSOVER FREQUENCY SELECTION

Both the high-pass and the low-pass section offer continuously adjustable crossover frequencies between 30 Hz and 300 Hz. Adjust the setting according to your speaker component specification or to your particular preference.

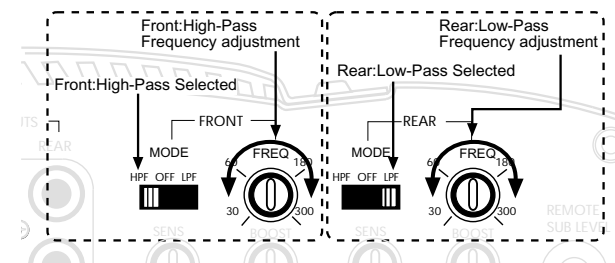

Figure 13: Crossover Frequency Adjustment

### INPUT SENSITIVITY ADJUSTMENT

The Input Sensitivity Control is located on the Input Panel. The objective of input sensitivity adjustment is to match the output of the source unit with the input of the amplifier. The output voltage of individual source units can vary. For example, some source units have an output of 200 mV and others have 5 Volts or more. To cater to these variations, the QE amplifier has an adjustable input sensitivity level that ranges from 100 mV to 5 volts.

Adjusting this control requires some experimenting. Basically, you want all the gain at the beginning of the system, NOT at the end (amplifier). Turn your headunit UP and keep your amplifier gains at the minimum possible setting (counter-clockwise). This will give you the best sound and signal-to-noise ratio.

Besides better sonic reproduction, proper input sensitivity also helps to prolong the reliability span of your amplifier by eliminating excessive internal temperature generated by incompatible source unit output and amplifier input.

Note: Turning the input gain UP does NOT indicate MORE power. Just MORE noise. The input gain control IS NOT a power control. REMEMBER that the input gain control has nothing to do with the power output of the amplifier

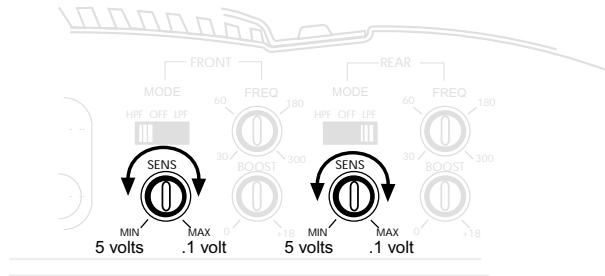

Figure 14: Input Sensitivity Control

1. Turn the Input Sensitivity Control all the way down (counter clockwise).
2. Set the volume control of the source unit to approximately  $\frac{2}{3}$  of its maximum output.
3. Turn the balance control of the source unit to its center position.
4. Leave the tone (bass/treble) controls at their usual position.
5. Play a CD or tape track with wide dynamic range.
6. Use the Bass Boost Control to enhance the bass performance (if desired).
7. To locate the optimum input sensitivity setting, ask the person assisting you to turn the Input Sensitivity Control clockwise until audio distortion starts to develop. Turn the sensitivity control counter clockwise slightly to minimize the distortion.
8. If you constantly switch between CD/tape and radio, you will need further adjustment since radio output level differs from that of CD or tape. In this case, you need to locate a balanced sensitivity setting which is best for both the output level of radio and that of CD or tape.

#### BASS BOOST CONTROL (BOOST)

Select a boost level between 0dB and +18dB to enhance the bass performance for your sound system. BASS BOOST is NOT free! Every 3dB of boost costs you twice as much in power. Make sure to set the final gains...after setting the Bass Boost to work best with your subwoofer/enclosure combination. More is NOT always better!

#### SETTING UP 481QE USING REMOTE SUBWOOFER GAIN CONTROL (R S)

If you are using the R S control, make sure to take this into account during set-up procedures of the subwoofer amplifier. You should set the system up with the R S plugged in, and with the level knob turned all the way down (counter clockwise).

**NOTE:** the R S ONLY works in the "rear channel", and ONLY when you've selected the LPF (low-pass) crossover configuration.

## TROUBLE-SHOOTING SECTION

### SYMPTOM

### PROBABLE CAUSE

- |  |   |
|--|---|
| <ol style="list-style-type: none"> <li>1. No power</li> </ol>  | <p>Check connections to the amplifier's Ground, B+ &amp; Remote terminals. Check connection at "+" terminal of the battery. Check the remote turn-on terminal. Ensure it receives power when the source is turned on (or when the switch is turned on). Refer to the Installation Section. Check the power line fuse: if fuse is blown, replace it; if fuse continues to blow, check the power wire and also the amplifier for a short. If the short is in the power wire, fix it; if the short is in the amplifier itself, see your Cooustic dealer.</p> <p>Check the voltage at the amplifier, and the remote ON/OFF lead. The voltage should measure between 11 V - 15 V. If the measurement is beyond this range, have the source unit checked out by an authorized dealer.</p> |
| <ol style="list-style-type: none"> <li>2. Power without sound with red power/protection indicator on</li> </ol>  | <p>Turn the amplifier off, and Check all input &amp; output signal cables and connections. Check the speakers for short with a VOM (volt meter) or by connecting them to another audio system. After making sure everything is normal, turn the amplifier on again.</p>   |
| <ol style="list-style-type: none"> <li>3. Power without sound with red power indicator on</li> </ol>   | <p>The continuous red light of the power indicator signals a high internal operating temperature, which results in the amplifier switching off temporarily; when the amplifier cools down to a safe level, the amp will automatically restart.</p>  |
| <ol style="list-style-type: none"> <li>4. No sound from one side</li> </ol>  | <p>Check balance control.<br/>Check speaker connections.<br/>Check signal input connection.</p>   |
| <ol style="list-style-type: none"> <li>5. Very low sound from both radio &amp; tape</li> </ol>   | <p>Check your radio's fader control.<br/>Check the amplifier's Input Sensitivity Level.</p>   |
| <ol style="list-style-type: none"> <li>6. Frequent automatic amplifier shut down</li> </ol>  | <p>This indicates that the amplifier is operating at a continually undesirable high internal temperature. High operating temperature caused by inadequate ventilation: Refer to the sub-section titled LOCATION for better amplifier location. High operating temperature caused by an excessively low impedance load, say below 2 ohms stereo or 4 ohms bridged: Check for bad speakers and/or electronic crossover, proper passive crossover components; if all else fails, try rewiring the entire system. High operating temperature can be caused by an incorrect input sensitivity level: refer to sub-section titled INPUT SENSITIVITY ADJUSTMENTS for correct setting.</p>  |
| <ol style="list-style-type: none"> <li>7. "Motorboating": The amplifier power indicator going off repeatedly when the audio system is on</li> </ol>                                    | <p>Check the amplifier's connection to the battery.<br/>Check battery voltage. If low, recharge or replace battery. Check all ground connections.</p>   |
| <ol style="list-style-type: none"> <li>8. Whining noise when engine is running with noise varying with the accelerator (noise level varies with source unit volume control)</li> </ol> | <p>Reroute power cable from battery to source unit directly, bypassing the battery terminal in the fuse box. Check power connections to be sure they are clean. Check ground connections to be sure the ground wire is in direct contact with the bare metal surface of the chassis (with that spot scraped clean of any paint, rust or grease).</p>  |



**SYMPTOM**

**PROBABLE CAUSE**

9. Constant level whining noise (most noise with source unit volume at minimum)

Check for a ground loop in the system. Turn the system off and one by one change the ground connections (by changing to a different contact point, scraping the level constant irrespective of metal clean of any paint, rust or grease). Turn the system on and check for whining noise after each ground change.

**CAUTION:**

**Do not disconnect the Power Amplifier's ground when the system is on. This could damage the amplifier.**

Check for defective signal cables. Disconnect signal cables at the amplifier and listen carefully for noise. If the noise disappears, run a test pair of signal cables. If there is no undesirable whining noise, reconnect to the amplifier with the new pair of signal cables. Check battery ground connection to the vehicle chassis to make sure it is tight and clean. Check battery negative terminal connection to make sure it is tight and clean.

10. Radiated noise: crackling noise on FM which is not present when playing tape or CD (noise varying slightly with accelerator but is present at all times)

Check if the noise is actually radiated noise: Tune a portable radio to the same FM station. Move the portable radio close to the vehicle engine. If crackling noise comes from the portable radio, then the noise you have in your vehicle audio system is radiated noise. Check with a VOM (volt meter) to make sure the antenna is really grounded to the vehicle chassis.

To ensure a true ground, break the plastic covering of the antenna lead and solder a piece of heavy wire (minimum 14-gauge) to the braided shield.

Ground the other end of the wire at the same point as the radio ground.

Check spark plug wires. They should be suppression-type wire and less than 2 years old. Otherwise, replace them with good quality suppression cables.

Make sure engine block is grounded to the vehicle chassis at a bare metal spot (scraped clean of paint, rust and grease).

Make sure hood is also grounded. If not, use a ground strap (which is available from any auto parts store) to ground the hood to the vehicle chassis.

**SPECIFICATIONS:**

	<b>321QE</b>	<b>481QE</b>
Rated Power @ 14.4 V (0.1 % THD) : 4 Ohm Stereo	4 x 40 Watts	4 x 60 Watts
Rated Power @ 14.4 V (0.1 % THD) : 2 Ohm Stereo	4 x 80 Watts	4 x 120 Watts
Rated Power @ 14.4 V (0.2 % THD) : 4 Ohm Mono	2 x 160 Watts	2 x 240 Watts
Frequency Response :	20 -20,000 Hz ± 0.5dB	20 -20,000 Hz ± 0.5dB
Input Sensitivity:	0.1 – 5 V	0.1 – 5 V
S/N Ratio @ rated power :	100dB	100dB
High-Pass Filter Crossover Frequency : (Continuously Variable, @18 dB/Oct.)	30 – 300 Hz	30 – 300 Hz
Low-Pass Filter Crossover Frequency : (Continuously Variable, @ 18 dB/Oct.)	30 – 300 Hz	30 – 300 Hz
Bass Boost Level :	0 – 18dB @ 45 Hz	0 – 18dB @ 45 Hz
Dimensions:	11"W x 2 3/8"H x 13 3/8"L (280 x 60 x 335mm)	11"W x 2 3/8"H x 14 3/8"L (280 x 60 x 365mm)

Due to continual product improvement, all specifications subject to change without notice.

## BIENVENU

...Chez COUSTIC, un univers de puissance et de clarté. Les nouveaux amplis 4 canaux 321/481QE délivrent la puissance la plus parfaite de toute l'industrie du "12 volts". En plus d'un fantastique design, les 321/481QE sont construits avec les technologies les plus récentes et les plus sophistiqués. Dans ce manuel, vous trouverez une visite guidée de toutes ces excitantes caractéristiques. Pour obtenir le meilleur résultat sonore, veuillez suivre les instructions de montage aussi bien que possible. Le temps que vous lui consacrerez sera utile pour atteindre un système haute-fidélité.

Pour exploiter au maximum le potentiel de votre ampli, nous vous conseillons de le combiner avec d'autres produits COUSTIC, comme nos haut-parleurs, nos subwoofers ou encore nos filtres actifs, qui sont prévus pour parfaitement fonctionner ensemble.

Quel que soit le produit dont vous avez besoin pour votre installation ultime, pensez COUSTIC, avec sa large gamme de composants à même de satisfaire vos demandes les plus exigeantes.

COUSTIC, un investissement sonore !

Aucune partie de cette publication ne peut être reproduite, stockée ou transmise, sous quelque forme possible (mécanique ou électronique), sans l'accord écrit de la société COUSTIC ou MITEK Corporation.

Veuillez aussi noter ci-dessous le numéro de série qui figure sous votre ampli. Conservez ce manuel comme future référence et comme preuve d'achat.

Numéro de série : \_\_\_\_\_

Date d'achat : \_\_\_\_\_

## CARACTÉRISTIQUES

### *FILTRE ACTIF INCORPORÉ RÉGLABLE EN CONTINU*

Un filtre actif intègre beaucoup d'avantages comparé à un filtre passif : coût réduit, plus simple, plus souple, générant moins de distorsion et procurant plus de gain. Les 321/481QE intègrent un filtre actif à 18dB/oct, ajustable en continu, qui peut être configuré en passe-haut, passe bas ou large bande. Les canaux avant et arrière sont configurables indépendamment.

### *PROTECTION CONTRE LES SUR-CONSUMMATIONS, LES COURT-CIRCUITS ET LE COURRANT CONTINU SUR LES ÉTAGES DE PUISSANCE*

Le très sophistiqué circuit de protection gère les conditions anormales de fonctionnement comme les pics de tension, les oscillations, l'apparition de courant continu sur les étages de puissance ou encore les court-circuits. Lorsque l'une de ces mauvaises conditions de fonctionnement dépasse ses limites, le circuit coupe l'ampli pendant un instant et l'indicateur de mise en protection s'allume, permettant d'identifier rapidement le problème. Lorsqu'il est résolu, l'ampli se remet en fonction automatiquement.

### *ALIMENTATION PWM À TRANSISTORS MOSFET HIGH SPEED*

Les 321/481QE intègrent une alimentation PWM à transistors MOSFET ultra rapides à très haute capacité en courant. Ces transistors sont très efficaces, ils ne chauffent que très peu et garantissent un niveau de fiabilité extrême. De plus, l'alimentation PWM et le très grand nombre de capacité garantissent des basses fermes et profondes.

### *ÉTAGES DE SORTIE TRIPLE DARLINGTON HIGH CURRENT/HIGH VOLTAGE*

Les étages de sortie des 321/481QE utilisent des transistors triple Darlington qui sont ultra rapides. Ces circuits sont longtemps resté l'apanage des réalisations HIFI ésoériques. Ils ont une très forte capacité en courant, ils assurent une dynamique incroyable. COUSTIC est l'une des rares sociétés qui utilise ce type de circuit dans le car-audio.

### *SORTIES LIGNE RCA*

Les 321/481QE sont équipés de sorties RCA. Elles permettent de connecter un autre amplificateur avec une sortie pré-amplifiée. Ce système est de bien meilleure qualité qu'une simple séparation avec des "Y". Il est possible de chaîner plusieurs amplis dans le cas d'une extension.

### *ENTRÉES RCA COMPATIBLES 5 VOLTS*

Le niveau d'entrée est réglable de 0,1 volt à 5 volts, ce qui est très flexible. Une telle plage de réglage permet d'adapter les 321/481QE à toutes les sources du marché.

### *ENTRÉES LIGNE ET ENTRÉES HAUT-NIVEAU*

Les 321/481QE ont des entrées RCA pour une utilisation avec une source équipée de sorties RCA. Votre ampli est aussi équipé d'entrées haut-niveau lui permettant d'être utilisé dans le cas où la source ne serait pas équipée de sorties RCA. Le signal est alors obtenu en connectant les entrées haut-niveau de l'ampli aux câbles haut-parleur provenant de la source. Si votre source utilise une masse commune ou une masse flottante sur les sorties, cet ampli est ce qu'il y a de mieux pour votre système. Il est compatible avec les deux standards, et ce, sans adaptateur.

### *COMMANDE DE SUBWOOFER DÉPORTÉE EN OPTION (RÉFÉRENCE : R S)*

Le 481QE bénéficie d'une commande de subwoofer déportée que vous pouvez vous procurer en option. Elle permet de régler le niveau du subwoofer de l'avant du véhicule.

### *ÉGALISEUR DE GRAVE*

Il vous permet d'augmenter le rendu de votre système dans le grave. Le réglage s'effectue en continu de 0 à +18dB.

### *INDICATEUR DE PROTECTION MULTI FONCTIONS*

Lorsque l'indicateur s'allume au rouge, cela signifie que l'ampli est en protection thermique et qu'il est coupé le temps qu'il refroidisse. Dès que la température est revenue à un niveau acceptable, l'ampli se remet en route automatiquement.

Cet indicateur s'allume aussi lorsque le circuit de protection détecte une sur-consommation, un court-circuit sur les HP ou du courant continu sur les étages de puissance. Dans ce cas, veuillez éteindre l'ampli pour procéder aux vérifications de câblage et de montage. Si tout est en ordre, vous pouvez rallumer votre ampli.

## CONTRÔLES, INDICATEURS ET CONNECTEURS

### PANNEAU DES ENTRÉES ET DES CONFIGURATIONS

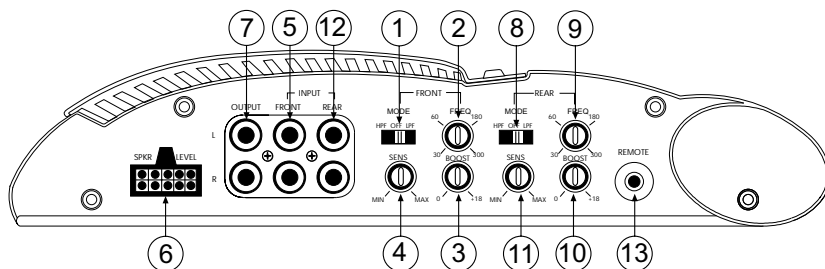

Figure 1: Panneau des entrées et des réglages

- Sélecteur du filtre actif avant  
Position "HPF" : Filtre passe haut pour des haut-parleurs avant ou arrière  
Position "OFF" : Filtre déconnecté, l'ampli passe tout le signal sans filtrage  
Position "LPF" : Filtre passe bas, pour filtrer un subwoofer ou un caisson
- Contrôle de la fréquence de coupure avant  
C'est la fréquence à laquelle le filtre agit. Elle est variable en continu de 30 à 300Hz
- Égaliseur de grave avant réglable de 0 à +18dB  
Il vous permet d'augmenter le niveau des graves à 45Hz.
- Contrôle du niveau de sensibilité des canaux avant  
Réglable de 5 volts à 0,1 volt, il doit être réglé en fonction de la source.
- Entrées RCA  
Doivent être connectées aux sorties RCA de l'autoradio.
- Entrées haut niveau pour les canaux avant  
Dans le cas où votre autoradio serait dépourvu de sorties RCA, connecter les câbles haut-parleurs à ces entrées
- Sorties RCA  
Ces sorties peuvent être utilisées si vous montez un amplificateur supplémentaire
- Sélecteur du filtre actif arrière  
Position "HPF" : Filtre passe haut pour des haut-parleurs avant ou arrière  
Position "OFF" : Filtre déconnecté, l'ampli passe tout le signal sans filtrage  
Position "LPF" : Filtre passe bas, pour filtrer un subwoofer ou un caisson
- Contrôle de la fréquence de coupure arrière  
C'est la fréquence à laquelle le filtre agit. Elle est variable en continu de 30 à 300Hz
- Égaliseur de grave arrière réglable de 0 à +18dB  
Il vous permet d'augmenter le niveau des graves à 45Hz.

- Contrôle du niveau de sensibilité des canaux arrière  
Réglable de 5 volts à 0,1 volt, il doit être réglé en fonction de la source.
- Entrées haut niveau pour les canaux arrière  
Dans le cas où votre autoradio serait dépourvu de sorties RCA, connecter les câbles haut-parleurs à ces entrées
- Connecteur pour la commande de subwoofer déportée R S  
Cette commande à distance est en option. Elle permet de régler le niveau du subwoofer à partir de l'avant du véhicule. Uniquement disponible sur le 480QE.

### PANNEAU DES SORTIES

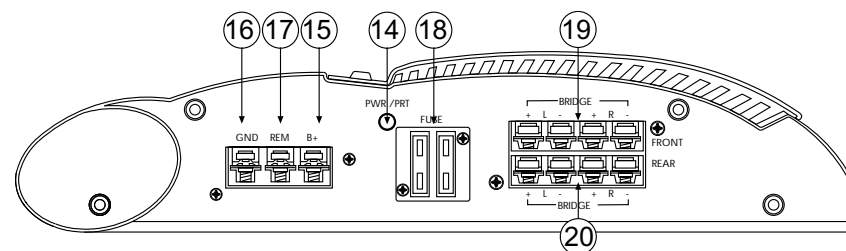

Figure 2 : Panneau des connecteurs

- Indicateur de mise en tension et de protection  
Led verte : l'amplificateur est allumé  
Led rouge : L'amplificateur est en protection. L'ampli repasse automatiquement au vert lorsque le problème est résolu. En cas de protection thermique, il faut attendre que l'amplificateur refroidisse pour qu'il redémarre.
- Connecteur d'alimentation +12V (B+)  
Doit être connecté au + 12 volts de la batterie du véhicule.
- Connecteur de masse (GRD)  
Doit être connecté à la masse du véhicule.
- Connecteur de commande (Remote)  
Doit être connecté au câble de commande ou au câble de l'antenne électrique de la source. Ce bornier commande l'allumage et l'extinction de l'amplificateur.
- Support de fusible
- Connecteurs haut-parleurs avant  
Doivent être connectés aux haut-parleurs avant.
- Connecteurs haut-parleurs arrière  
Doivent être connectés aux haut-parleurs arrière.

## INSTALLATION

En achetant le 321/481QE, vous avez déjà fait un grand pas vers un son pur et naturel. Avant de passer à l'installation et pour bénéficier de tout le potentiel de votre ampli, nous vous recommandons de lire attentivement ce manuel pour bien connaître toutes les fonctions disponibles. Nous vous recommandons de prendre le temps d'élaborer un synoptique pour optimiser vos composants et pour intégrer vos futurs achats.

Le 321/481QE nécessite une alimentation 12 volts avec masse négative. L'installation dans un véhicule à masse positive entraînera la destruction de l'ampli, du circuit du véhicule concerné ou encore d'autres composants électriques. Si vous avez le moindre doute à ce sujet, contactez votre revendeur COUSTIC.

**Attention :** Veuillez suivre les instructions et les recommandations de ce manuel. Une utilisation dans d'autres conditions peut réduire les performances de votre ampli. De plus, toute utilisation différente entraîne la perte de la garantie légale.

**Attention :** La masse de la batterie doit rester déconnectée durant toute l'installation.

## EMPLACEMENT

**Refroidissement :** Le facteur le plus important dans le choix de l'emplacement est sa capacité de refroidissement. Malgré ses propres capacités de refroidissement importantes, l'ampli peut souffrir d'un manque de ventilation. Une utilisation à haut volume, combinée avec un mauvais refroidissement peut conduire à la mise en protection thermique. Il faut donc éviter de placer l'ampli trop près d'une source de chaleur, avec environ 5cm de vide autour.

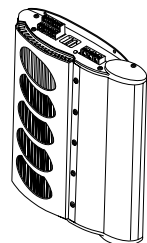
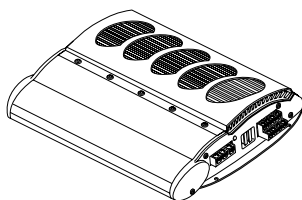

Figure 3 : Montage horizontal    Figure 4 : Montage vertical

L'ampli peut être monté à plat sur une surface horizontale (figure 3) ou à la verticale (figure 4). Il ne doit jamais être monté à l'envers (figure 5) pour la simple et bonne raison que l'air chaud généré par l'ampli devrait traverser ses propres composants pour refroidir. Ce qui le ferait chauffer plus encore.

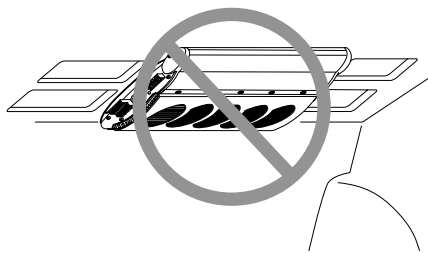

Figure 5 : Montage à l'envers

**Vibrations :** Des vibrations trop importantes peuvent détacher l'ampli qui ne serait plus retenu que par les fils, ce qui est dangereux. C'est pour cela qu'un montage sur une surface plane, permettant de solides fixations, est recommandé.

**Humidité :** L'ampli ne doit jamais être exposé à l'humidité ou à l'eau.

En suivant ces recommandations, le meilleur emplacement pour votre ampli reste à plat, dans le fond du coffre, derrière les sièges arrières.

## MONTAGE

1. Mettre l'ampli en position pour repérer les trous de fixation
2. Tracer les trous de fixation avec un feutre fin
3. Enlever l'ampli
4. S'il y a de la moquette, couper de petits trous pour le passage des vis, pour bien voir le métal en dessous.
5. Pointer les quatre trous pour obtenir un perçage précis. Ne pas percer tant que l'ampli est en place. Utiliser l'ampli comme guide de perçage peut entraîner d'irréversibles dégradations.
6. Fixer l'ampli avec les vis fournies

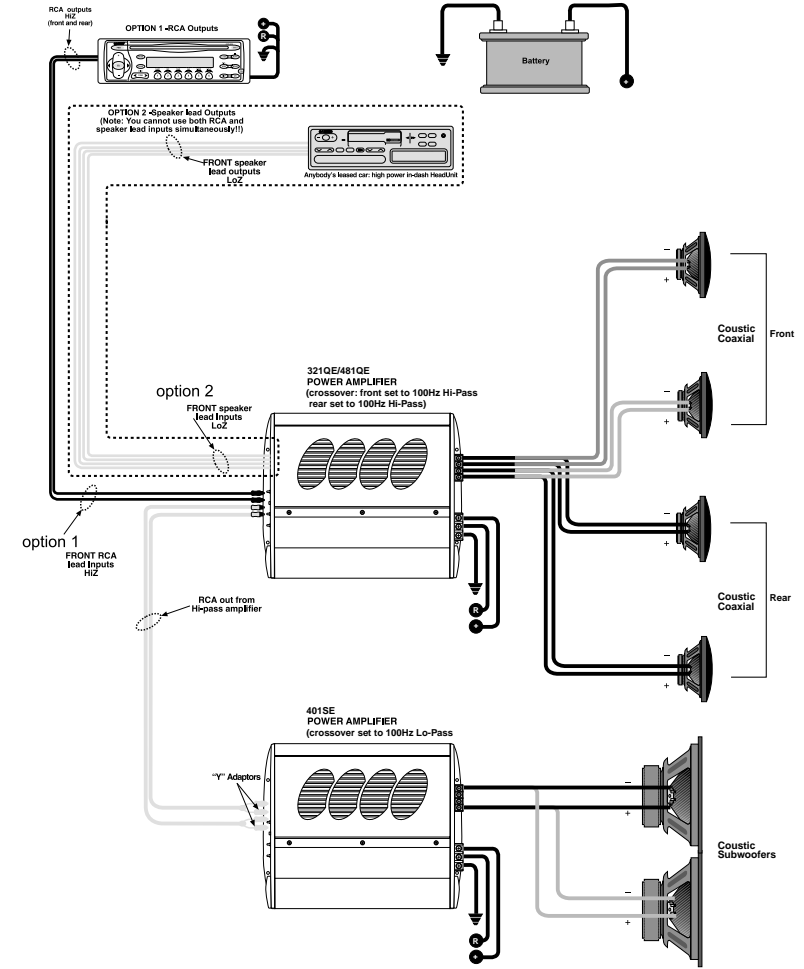
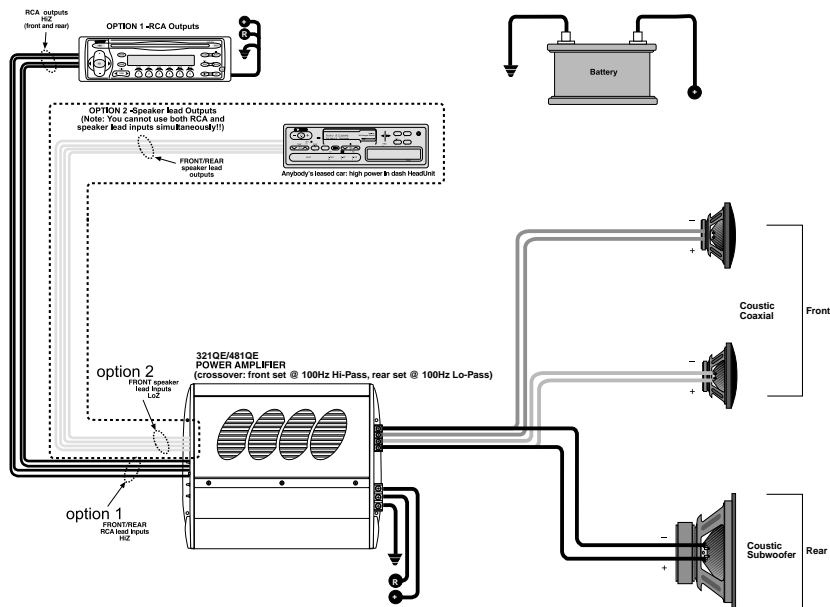
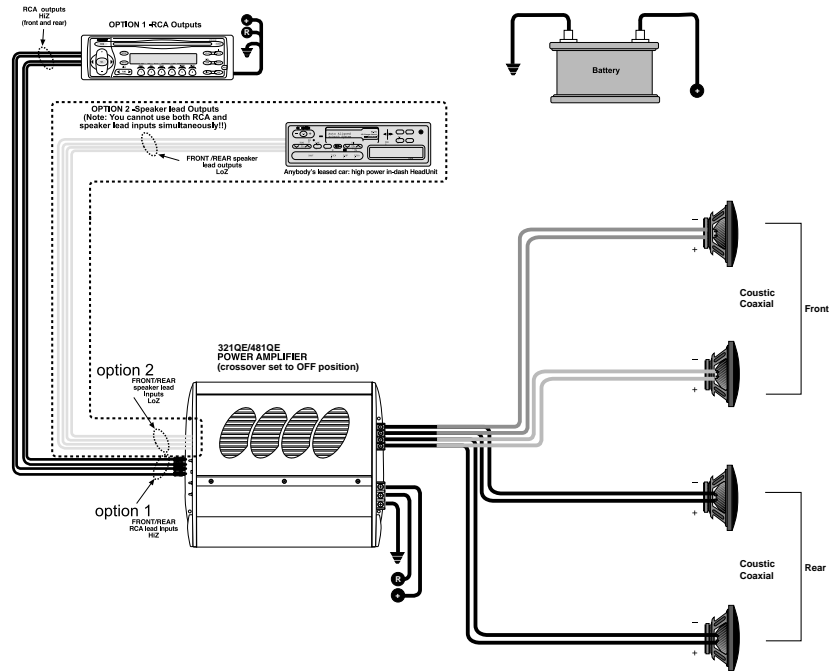

**BI-AMPLIFICATION**

Un système bi-amplifié est généralement constitué de deux amplis et d'un filtre actifs. Les basses fréquences sont orientées vers l'ampli du subwoofer pendant que le reste du spectre va vers l'ampli des médiums et des tweeters.

## INSTALLATION

### CONNEXION DU SIGNAL

Connectez l'entrée RCA (input) de l'ampli à la sortie RCA de votre source. Un câble vendu séparément est nécessaire. Si votre source ne dispose pas de sortie RCA, utilisez les sorties haut-parleurs pour alimenter l'amplificateur pas les entrées haut niveau.

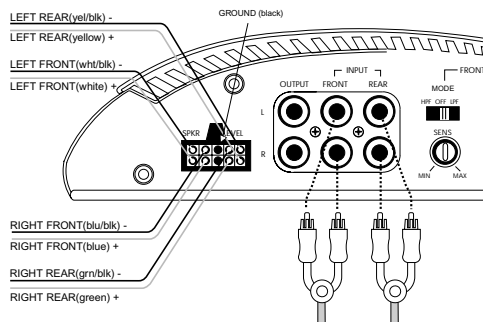

Figure 9 : entrées RCA et entrées haut-niveau

**NOTE** : lors de l'utilisation des entrées "haut niveau", il faut uniquement brancher le câble noir (situé au centre du connecteur) à la masse du châssis de la source, si un bruit d'alternateur apparaît dans les hp.

Connexion des câbles Haut-parleurs

Il faut connecter l'amplificateur aux haut-parleurs. Veuillez utiliser du câble de bonne qualité d'un diamètre ne pouvant être inférieur à 1,5mm<sup>2</sup>.

Montage stéréo (minimum 2Ω, 4Ω et 8Ω possibles)

1. Brancher le connecteur "-" du hp droit à la borne "R -"
2. Brancher le connecteur "+" du hp droit à la borne "R +"
3. Brancher le connecteur "-" du hp gauche à la borne "L -"
4. Brancher le connecteur "+" du hp gauche à la borne "L +"
5. Recommencer pour les canaux arrière

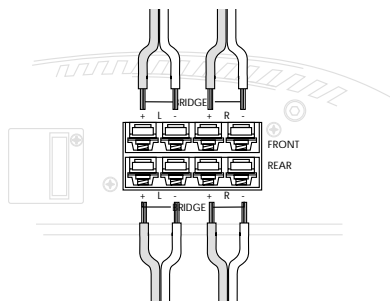

Figure 10 : mode stéréo.

### MONTAGE PONTÉ (MINIMUM 4Ω)

Nous recommandons une impédance de 4 ou 8Ω

1. Brancher le connecteur "+" du subwoofer à la borne "L +"
2. Brancher le connecteur "-" du subwoofer à la borne "R -"
3. Recommencer pour les canaux arrière
4. Vérifier que tous les RCA sont bien connectés pour obtenir une bonne réponse dans le grave

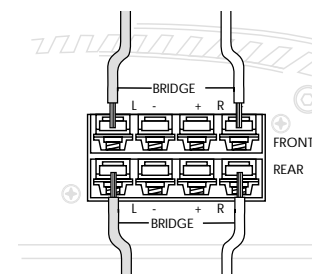

Figure 11 : mode ponté sur un seul subwoofer de 4 ohms sur l'avant et l'arrière

**ATTENTION** : Toute autre utilisation ou type de branchement peut entraîner la destruction de l'amplificateur et l'annulation de la garantie. Veuillez vérifier deux fois les branchements avant de mettre sous tension.

### CÂBLAGE DE L'ALIMENTATION AMPLI/BATTERIE

Les câbles d'alimentation sont aussi importants que la capacité de la batterie elle-même. N'utilisez que des câbles de bonne qualité d'une section minimum de 20mm<sup>2</sup> pour le 321QE et 35mm<sup>2</sup> pour le 481QE. Il est impossible d'avoir un câble d'alimentation et de masse trop gros.

Faites passer le câble d'alimentation dans la voiture. Connecter une extrémité à la borne « B+ » de l'ampli et l'autre extrémité à la borne « + » de la batterie. Pensez à bien séparer les câbles d'alimentation des câbles RCA, pour éviter le rayonnement cause de parasites. Si possible, faites passer l'alimentation d'un côté de la voiture et les câbles RCA de l'autre. Ne jamais coller l'alimentation ou les RCA au faisceau de la voiture (encore une source de parasites). Ne jamais faire passer les câbles par l'extérieur du véhicule.

Il est indispensable d'installer un porte fusible à moins de 50cm de la borne positive de la batterie. Il peut éviter au câble d'alimentation de prendre feu, en cas de court-circuit. La valeur du fusible dépend de la puissance de la batterie, elle est égale à 50% de la puissance de charge horaire de celle-ci (pour une batterie de 80 ampères/heure il faut un fusible de 40A). L'utilisation de fusible de plus forte valeur revient à éliminer la fonction de protection du fusible. Ne jamais surévaluer le fusible. Les fusibles présents sur l'ampli ne protègent pas l'ampli mais la voiture.

### CONNEXION DE L'AMPLIFICATEUR À LA MASSE DU VÉHICULE

Utilisez une bonne masse directement au châssis. Poncer la peinture jusqu'au métal. Relier cette masse au bornier « GND » de l'amplificateur.

### BORNIERS ET CONNECTEURS

Veillez utiliser des connecteurs et des borniers de qualité pour assurer toutes les liaisons électriques.

### CÂBLE D'ALLUMAGE ET D'EXTINCTION DE L'AMPLI

Connecter la borne « REM » de l'amplificateur au câble « remote » de la source. Si ce câble n'est pas disponible sur la source, vous pouvez utiliser le câble « antenne ».

### RECONNECTER LE CÂBLE DE MASSE DU VÉHICULE

Après double vérification de tous les points cités ci-dessus, et si tout est en ordre, vous pouvez reconnecter le câble de masse entre le châssis et la borne « - » de la batterie.

### COMMANDE DE SUBWOOFER DÉPORTÉE R S (EN OPTION SUR LE 481QE)

Il suffit de connecter la prise à l'amplificateur pour pouvoir contrôler le niveau du subwoofer.

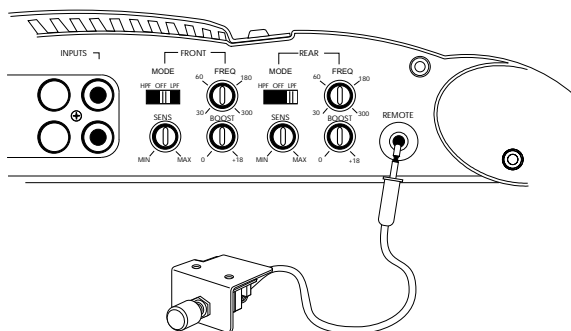

Figure 12 : Commande de subwoofer déportée

## RÉGLAGES

### SÉLECTION DU TYPE DE FILTRAGE

Les amplis sont équipés d'un filtre actif passe haut ou passe bas réglable

1. En position "High Pass" (passe haut), le filtre ne laisse passer que les fréquences hautes destinées aux haut-parleurs avant ou arrière.
2. En position "Low Pass" (passe bas), le filtre ne laisse passer que les fréquences basses destinées aux subwoofers
3. En position "OFF" (déconnecté), le filtre est déconnecté et il laisse donc passer toutes les fréquences

### SÉLECTION DE LA FRÉQUENCE DE COUPURE

Le filtre actif est réglable en continu de 30Hz à 300Hz, en passe-haut et en passe-bas. Cela permet tous les réglages possibles. Commencez les réglages à 80Hz.

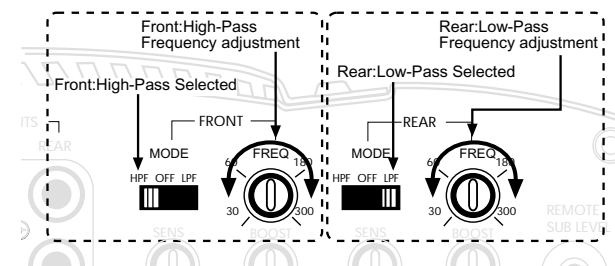

Figure 13 : Réglage de la fréquence de coupure du filtre actif

### RÉGLAGE DE LA SENSIBILITÉ

Le potentiomètre de sensibilité d'entrée est situé sur le panneau de configuration de l'ampli. Il permet d'ajuster le niveau d'entrée de l'ampli avec le niveau de sortie de la source. Certaines sources ont un niveau de sortie de 0,2 volts alors que d'autres dépassent 5 volts. Pour s'adapter, les 321/481QE sont équipés d'un niveau d'entrée réglable de 0,1 à 5 volts.

Ce réglage est le plus délicat. Il faut une certaine expérience pour parfaitement régler la sensibilité d'un amplificateur. Le meilleur réglage de gain est celui où le niveau est le plus bas. C'est à ce niveau que le rapport signal sur bruit est le plus grand et donc la qualité sonore la meilleure.

Un bon réglage de gain entraîne une meilleure qualité sonore et une meilleure fiabilité en réduisant la température interne de l'ampli.

**NOTE** : La puissance de cet ampli n'est pas fonction du réglage de gain. Mettre ce potentiomètre à fond ne donne pas plus de puissance. Si le niveau est trop haut, vous risquez de détruire les haut-parleurs (qui dans ce cas ne sont pas garantis). S'il est trop bas, votre installation manquera de pêche.

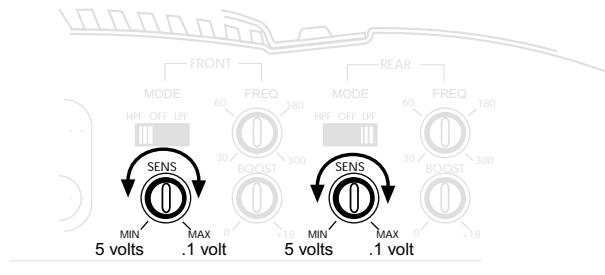

Figure 14 : Réglage de la sensibilité

1. Tournez le réglage à fond dans le sens contraire des aiguilles d'une montre (minimum)
2. Montez le volume de votre autoradio à  $\frac{2}{3}$  du volume maxi
3. Vérifiez que la balance et le fader soit bien au centre
4. Vérifiez que les réglages de grave et d'aigu sont à zéro
5. Prenez un CD ou une cassette qui "tape fort"
6. Régler l'égaliseur de grave si nécessaire
7. Placez-vous dans le véhicule et demandez à quelqu'un de monter le niveau jusqu'à apparition de la saturation. Diminuez le niveau d'environ une heure.
8. Si vous passez du CD à la cassette puis à la radio, il vous faudra un peu plus de réglage pour être parfait. Votre ampli est réglé.  
Un bon réglage de gain entraîne une meilleure qualité sonore et une meilleure fiabilité en réduisant la température interne de l'ampli.

### ÉGALISEUR DE GRAVE

Régler cet égaliseur comme désiré entre 0 et +18dB pour augmenter les basses de votre système autour de 45Hz. Mais attention, ce réglage n'est pas gratuit pour votre système : tous les 3dB, votre amplificateur consommera le double de puissance et vos (votre) haut-parleurs encaissent aussi le double de puissance. Le plus est parfois l'ennemi du bien. De manière générale, il faut utiliser ce réglage avec parcimonie, alors allez-y doucement.

### RÉGLAGE ET UTILISATION DE LA COMMANDE DE SUBWOOFER DÉPORTÉE R S AVEC LE 481QE

Si vous utilisez la commande déportée R S, tenez-en compte lors de vos réglages. Nous vous conseillons de régler le niveau du subwoofer avec la commande R S réglée à moitié pour permettre d'augmenter ou de diminuer le niveau du subwoofer par la suite.

**Attention** : la commande R S ne fonctionne que lorsque le filtre actif est enclenché en position « LPF ».

## EN CAS DE DIFFICULTÉ

### Symptôme

1. Ne s'allume pas

### Cause probable

Vérifier les connexions à l'ampli alimentation masse et remote. Vérifier la connexion à la borne + de la batterie. Vérifier que le remote délivre bien du 12 volts lorsque la source est allumée. Vérifier le fusible. S'il est cassé, remplacez le. S'il saute encore, vérifiez le câble sur toute sa longueur et l'ampli contre les court-circuits. Si le court-circuit est sur l'alimentation, réparer la. S'il est dans l'ampli, retourner chez votre revendeur COUSTIC. Vérifier la tension aux bornes de l'ampli. Il faut 11 à 15 volts entre la masse et le +, ainsi qu'entre la masse et le remote. Si ce n'est pas le cas, retournez chez votre revendeur COUSTIC.

2. Il s'allume sans son, le led rouge de protection est allumée

Couper l'ampli, vérifier toutes les connexions et tous les câbles de signal et d'alimentation. Vérifier que les HP ne soit pas en court-circuit avec un voltmètre. Après avoir tout vérifié, vous pouvez rallumer.

3. L'ampli s'allume, il n'y a pas de son, le led est rouge

Le led rouge continu indique que l'ampli est en protection thermique, ce qui explique qu'il soit coupé en attendant de refroidir. Lorsque l'ampli aura retrouvé une température de fonctionnement normale, il se rallumera automatiquement.

4. Pas d'un son d'un côté

Vérifier la balance, vérifier les câbles des haut-parleurs, vérifier vos câbles RCA et leurs connexions.

5. Son particulièrement bas.

Vérifier le fader, vérifier le réglage de niveau sur l'ampli, vérifier la position du filtre actif.

6. Coupures de son fréquentes

L'ampli fonctionne dans de mauvaises conditions de température. Cela peut provenir d'une mauvaise ventilation, d'un mauvais emplacement de l'ampli, d'un mauvais réglage de gain (trop haut) ou d'un montage à l'impédance trop basse (par exemple moins de 2 ohms en stéréo ou moins de 4 ohms ponté). Voir chapitre concerné.

7. L'indicateur de mise sous tension varie lorsque l'ampli fonctionne

Vérifier la connexion à la batterie ainsi que le passage du câble. Vérifier la tension de la batterie. Si elle est trop faible, recharger la ou remplacer la. Vérifier les câbles de masse.

8. Parasite alternateur variant avec la vitesse de rotation du moteur

Faire repasser la câble d'alimentation de l'ampli à un autre endroit. Faire passer un câble d'alimentation direct de la batterie à la source. Vérifier toutes les connexions, elles doivent être propres et pas oxydées. Vérifier la qualité des masses en s'assurant que les contacts sont bien sur le métal.



Symptôme	Cause probable
9. Bruit de fonctionnement à bas niveau	Il faut chercher les boucles de masses en changement chaque point de masse l'un après l'autre.
<b>ATTENTION :</b>	<b>il ne faut pas débrancher la masse lorsque l'ampli est en fonctionnement. Cela pourrait l'endommager.</b>
	Vérifier les câbles RCA qui pourraient être endommagés ou coincés sous une vis ou un siège. Pour s'en assurer, il suffit d'utiliser un câble RCA « en volant ». Vérifier la masse du véhicule, elle doit être propre et non oxydée.
10. Parasites rayonnants présent en radio mais pas en CD ou cassette. Le parasite varie légèrement en fonction du régime moteur et il est présent tout le temps.	Vérifier que le parasite provient bien de la voiture avec une petite radio FM que vous approcherez de la voiture sur la même station que sur votre source. Si vous entendez les mêmes parasites dans votre radio portable, les parasites sont générés par le composant dont vous vous êtes rapproché. Vérifier l'antenne radio et sa connexion à la masse. Vérifier le déparasitage du véhicule. S'il a plus de deux ans, changer les composants. Vérifier la mise à la masse du moteur. Vérifier la mise à la masse du capot du véhicule. S'il n'y en a pas, mettez-en une.

## CARACTÉRISTIQUES TECHNIQUES

	321QE	481QE
Puissance sous 14,4volts 4 ohms stéréo, 0,1% THD	4 x 40 Watts	4 x 60 W
Puissance sous 14,4volts 2 ohms stéréo, 0,1% THD	4 x 80 Watts	4 x 120 W
Puissance sous 14,4volts 4 ohms ponté, 0,1% THD	2 x 160 Watts	2 x 240 W
Réponse en fréquence	20 - 20000 Hz (+/- 0,5dB)	20 - 20000 Hz (+/- 0,5dB)
Sensibilité d'entrée	0,1 à 5 volts	0,1 à 5 volts
S/N ratio @ puissance maxi	100dB	100dB
Filtre actif passe haut 18dB/oct, variable	30 à 300 Hz	30 à 300 Hz
Filtre actif passe bas 18dB/oct, variable	30 à 300 Hz	30 à 300 Hz
Égaliseur de grave	0 à +18dB @ 45 Hz	0 à +18dB @ 45 Hz
Dimensions	280x60x335mm	280x60x365mm

En raison d'améliorations constantes, toutes ces caractéristiques sont susceptibles de changer sans préavis.

**NOTES:**

**COUSTIC LIMITED WARRANTY**

***IMPORTANT NOTICE TO CONSUMER:***

Cooustic offers the following warranty to the ORIGINAL PURCHASER of COUSTIC products, purchased from an authorized Cooustic dealer, within the period stated herein:

Cooustic warrants the 161SE, 241SE, 401SE, 601SE, 481QE, 321QE amplifiers against defects in material and workmanship for a period of ONE (1) YEAR from date of original purchase. The limited warranty is offered as an Over The Counter (OTC) exchange providing that the product was purchased from an authorized Cooustic dealer and is accompanied by valid sales receipt at the time of exchange. Replacement units will be warranted for the remaining portion of the original warranty period.

***IMPORTANT:***

THIS WARRANTY DOES NOT COVER INSTALLATION OR DAMAGE RESULTING FROM ACCIDENT, MISUSE, ABUSE, IMPROPER WIRING, INCORRECT VOLTAGE, OPERATING UNIT AGAINST INSTRUCTIONS IN OWNER'S MANUAL OR ANY PRODUCT WHICH HAS BEEN OPENED, TAMPED WITH OR SERIAL NUMBERS REMOVED.

This warranty does not cover labor costs for removal and/or installation of the unit for repair. Under no circumstances shall Cooustic be liable for any special, incidental or consequential damages or for any other expenses incurred by reason of use or implied including any implied warranty of merchantability or fitness for particular use or otherwise.

This warranty gives the CONSUMER specific legal rights and he may also have other rights which vary from state to state. Some states do not follow the exclusion or limitation of incidental or consequential damages, hence the above exclusions and limitations may not apply.

For additional information, call us at 1-602-438-2020, or visit our website at [cooustic.com](http://cooustic.com).



7676 SOUTH 46 STREET, SUITE 2020, PHOENIX, AZ 85042  
TOLL FREE 877 COUSTIC TELEPHONE 602 438 2020 FACSIMILE 602 438 7313 [coustic.com](http://coustic.com)



**Cooustic**<sup>®</sup>  
CAR AUDIO

©2002. COUSTIC IS A REGISTERED TRADEMARK OF MITEK CORPORATION. ALL RIGHTS RESERVED.

COU000769 RevB 1/02

NDM195

## Free Manuals Download Website

<http://myh66.com>

<http://usermanuals.us>

<http://www.somanuals.com>

<http://www.4manuals.cc>

<http://www.manual-lib.com>

<http://www.404manual.com>

<http://www.luxmanual.com>

<http://aubethermostatmanual.com>

Golf course search by state

<http://golfingnear.com>

Email search by domain

<http://emailbydomain.com>

Auto manuals search

<http://auto.somanuals.com>

TV manuals search

<http://tv.somanuals.com>