

Operator's Manual



ELECTRIC BLOWER/VAC

225 mph Blower/375 cfm Vac

Model No. 136.748270

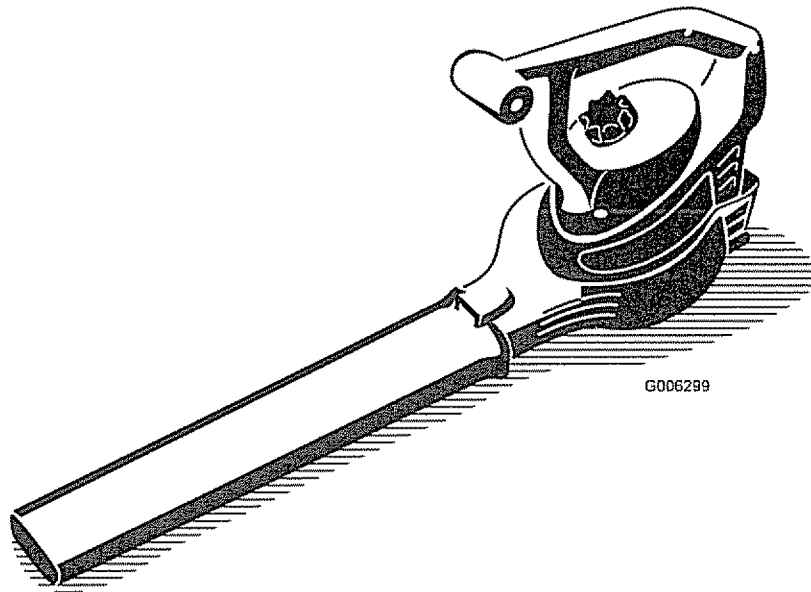

G006299

▲ CAUTION: Before using this product, read this manual and follow all its Safety Rules and Operating Instructions.

- English
- Español

Sears, Roebuck and Co., Hoffmann Estates, IL 60179 U.S.A.

© 2007
3358-491 Rev C

Printed in the USA.
All Rights Reserved

ENGLISH

CONTENTS

Warranty	2	Service	7
Safety	2	Storage	8
Setup	3	Troubleshooting	8
Operation	5	Replaceable Parts List	9

WARRANTY

Two Year Full Warranty on Craftsman Electric Blower/Vac

When used and maintained according to the operator's manual, if this product fails due to a defect in material or workmanship within two years from the date of purchase, return it to any Sears store or other Craftsman outlet in the United States for free replacement. This warranty applies for only 30 days from the date of purchase if this product is used for commercial or rental purposes. This warranty gives you specific legal rights, and you may also have other rights which vary from state to state.

Sears, Roebuck and Co., Hoffman Estates, IL 60179

SAFETY

IMPORTANT SAFETY INSTRUCTIONS

When using an electrical appliance, basic precautions should always be followed, including the following:

READ ALL INSTRUCTIONS BEFORE USING THIS APPLIANCE

WARNING—To reduce the risk of fire, electric shock, or injury, follow these safety instructions.

To ensure maximum safety, best performance, and to gain knowledge of the appliance, it is essential that you or any other operator of the appliance read and understand the contents of this manual before operating the appliance. Pay particular attention to the safety alert symbol  which means CAUTION, WARNING or DANGER—personal safety instruction. Read and understand the instruction because it has to do with safety. **Failure to comply with these instructions may result in personal injury, risk of fire, or electrical shock.**

- Do not leave the appliance when plugged in. Unplug from outlet when not in use and before servicing.
- **WARNING**—To reduce the risk of electric shock, do not use the appliance on wet surfaces. Do not expose it to rain. Store it indoors.
- Do not allow appliance to be used as a toy. Do not use near children. Do not let children use the appliance.
- Use only as described in this manual. Use only manufacturer's recommended attachments.

- **Dress properly.** Keep hair, loose clothing, fingers, and all parts of the body away from openings and moving parts. Be aware of the position of the blower and the air inlets during operation. Loose clothing, jewelry and hair can be drawn into the inlets (refer to the following figure) and may result in personal injury. Always wear substantial footwear, long pants, and eye protection.

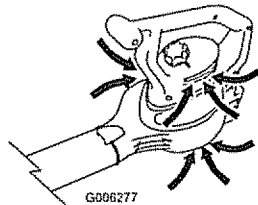

- **Caution—Moving Parts—**do not operate the appliance without the air inlet guard in place. Refer to Setup for proper assembly instructions.
- Do not use with damaged cord or plug. If appliance is not working as it should, has been dropped, damaged, left outdoors, or dropped into water, return it to a service dealer.
- Do not pull or carry by cord, use cord as a handle, close a door on cord, or pull cord around sharp edges or corners. Keep cord away from heated surfaces.
- Do not unplug by pulling on cord. To unplug, grasp the plug, not the cord.
- Do not handle plug or appliance with wet hands.
- Do not put any object into openings. Do not use with any opening blocked; keep free of dust, lint, hair, and anything that may reduce air flow.
- Turn off all controls before unplugging.
- Use extra care when cleaning on stairs.
- Do not use to vacuum up flammable or combustible liquids, such as gasoline, or use in areas where they may be present.
- This appliance is provided with double insulation. Use only identical replacement parts. See instructions for servicing of Double-Insulated Appliances.
- Do not vacuum anything that is burning or smoking, such as cigarettes, matches, or hot ashes.
- Do not use without vac bag or proper attachments in place.
- This appliance is for household use only.

SAVE THESE INSTRUCTIONS

SETUP

Assembling the Blower

Install the blower tube and then the inlet cover onto the blower housing.

Important: You must install the blower tube before installing the inlet cover because the inlet cover hooks onto the blower tube. The blower will not run unless the inlet cover is locked in place.

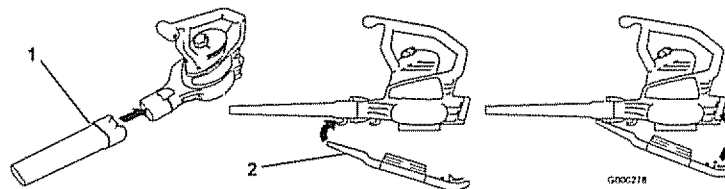

1. Blower tube

2. Inlet cover

3

Converting from Blower to Vacuum

▲ WARNING: The motor impeller rotates for a few seconds after you turn off the blower and can cut or injure fingers.

Do not remove the bottom inlet cover when the motor is running or when the unit is plugged into a power outlet.

1. Remove the inlet cover and the blower tube from the blower housing.

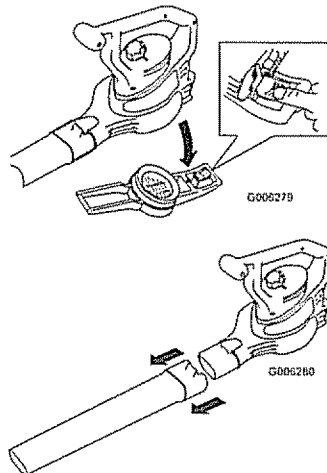

2. Line up the arrows on the upper and lower vacuum tubes and connect them together, forming the vacuum tube assembly

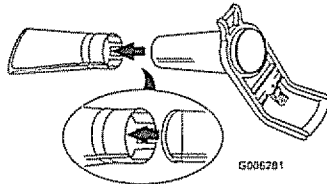

▲ WARNING: If you run the vacuum without the lower tube, you or bystanders could get caught in the impeller blades and be injured. Never run the blower without the complete vacuum tube assembly and do not separate the upper and lower tubes once assembled.

3. Install the vacuum tube assembly onto the blower housing.

Important: The vacuum will not run unless the vacuum tube assembly is locked in place.

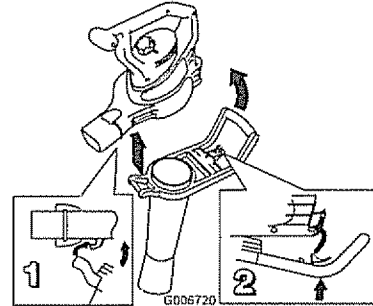

4. Install the vacuum bag.

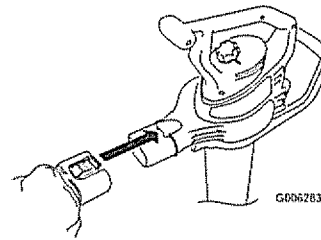

5. Adjust the strap as needed for comfortable operation.

Converting from Vacuum to Blower

1. Remove the vacuum bag and the vacuum tube assembly from the blower housing.

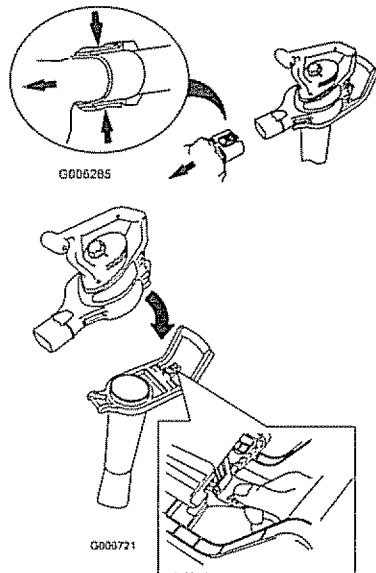

2. Install the blower tube and then the inlet cover onto the blower housing.

Important: The blower will not run unless the bottom inlet cover is locked in place.

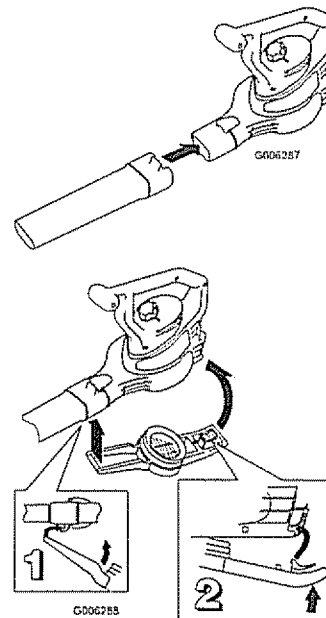

G006285

G006287

G006285

OPERATION

Important: This blower is intended for outdoor, residential use only. Do not use it indoors or for commercial or industrial purposes.

Connecting to a Power Source

To reduce the risk of electric shock, this appliance has a polarized plug (i.e., one blade is wider than the other). Use only a polarized, UL listed extension cord recommended for outdoor use. A polarized plug will fit in a polarized cord only one way. If the plug does not fit fully in the cord, reverse the cord. If it still does not fit, purchase a polarized extension cord. If you have a polarized extension cord and the extension cord plug does not fit fully into the wall receptacle, reverse the plug. If it still does not fit, contact a qualified electrician to install the proper outlet. Do not change

the appliance or extension cord plug in any way.

Use only an extension cord recommended for outdoor use.

▲ WARNING: If you do not fully seat the extension cord on the inlet plug, or if the plug and cord do not fit firmly, the loose plug could lead to overheating and cause a fire, possibly burning you or others.

- Ensure that you fully seat the cord on the plug.
- Check the connection regularly to ensure that the cord is firmly attached.
- Do not use a worn-out or loose extension cord.

Extension Cord Length	Minimum Wire Gage (A.W.G.)
100 ft	14
150 ft	12

Note: Do not use an extension cord over 150 feet

Important: Check the extension cord frequently during use for holes in the insulation. Do not use a damaged cord. Do not run the cord through standing water or wet grass.

Connect the extension cord to the blower as shown.

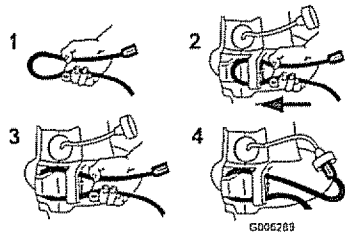

Starting/Stopping/Adjusting the Air Speed

Rotate the knob to turn on, off, or adjust air speed.

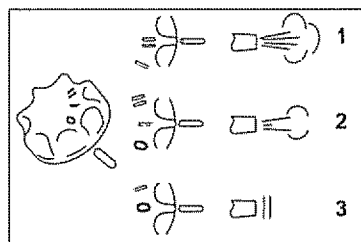

1. High speed 2. Low speed 3. Off

Using the Concentrator Nozzle Accessory

Install the concentrator nozzle into the blower tube to help reach into narrow spaces or to remove matted debris from hard surfaces.



Remove the concentrator nozzle when finished

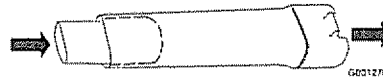

Using the Blower

The blower is intended for residential use only. Use the blower outdoors to move debris as needed.

▲ WARNING: The blower can throw debris, possibly causing serious personal injury to the operator or bystanders.

- Do not blow hard objects such as nails, bolts, or rocks.
- Do not operate the blower near bystanders or pets.
- Use extra care when cleaning debris from stairs or other tight areas.
- Wear safety goggles or other suitable eye protection, long pants, and shoes.

Using the Vacuum

▲ WARNING: The vacuum can throw debris, possibly causing serious personal injury to the operator or bystanders.

- Do not operate the vacuum without the bag installed or with the bag zipper open.
- Do not vacuum sharp, pointed, or hard objects that could be thrown through

the fabric of the bag, such as wires, staples, nails, or rocks.



Important: Vacuum only leaves and soft items. Hard items such as sticks, rocks, acorns, and pine cones will damage the impeller.

Important: Do not force the vacuum tube into a pile of debris or hold the tube upright while force feeding debris into the tube. Either action may clog and damage the impeller. If the vacuum starts to vibrate or make abnormal noise, stop it, **unplug** the cord, and check for the cause.

Emptying the Bag

1. Turn off and unplug the vacuum from the power source.
2. Unzip and empty any debris from the bag.

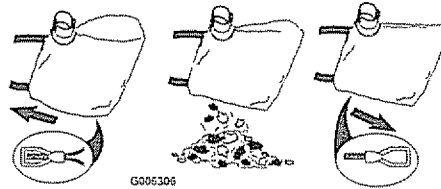

Do not store debris in the bag. To clean the bag, turn it inside out and shake out any excess debris. Once a year, hand wash the bag in soapy water and allow it to air dry.

▲ DANGER: Normal usage of the bag causes it to wear and deteriorate over time. A worn or deteriorated bag allows small objects to be thrown through the bag, possibly injuring the operator or bystanders.

Check the bag frequently. If it is worn or deteriorated, replace it with a genuine Craftsman vacuum bag; refer to the Replaceable Parts List.

SERVICE

Double-insulated Appliances

In a double-insulated appliance, two systems of insulation are provided instead of grounding. No grounding means is provided on a double-insulated appliance, nor should a means for grounding be added to the appliance. Servicing a double-insulated appliance requires extreme care and knowledge of the system, and should be done only by the qualified service personnel at your Sears Service Center (refer to the back cover). Replacement parts for a double-insulated appliance must be identical to the parts they replace. A double-insulated appliance is marked with the words "Double Insulation" or "Double Insulated." The symbol (square within a square)  may also be marked on the appliance.

Removing Clogged Debris from the Impeller

1. Turn off and **unplug** the vacuum from the power source and wait for all moving parts to stop.

2 Remove the vacuum tube assembly.

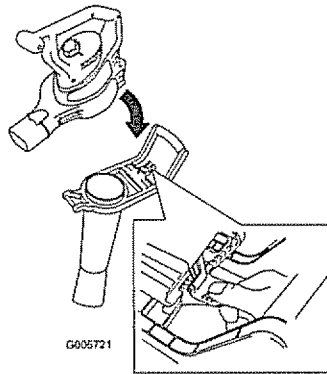

3 Remove the debris from impeller blades.

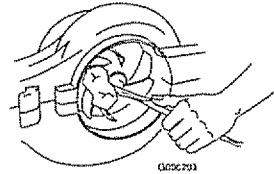

4 Check the impeller for any signs of damage. If it is damaged, contact your Sears Service Center (refer to the back cover).

5 Install the vacuum tube or, if you want to switch to blower mode, the bottom inlet cover. Refer to Converting from Blower to Vacuum or Converting from Vacuum to Blower for more information.







STORAGE

Store the blower/vacuum and extension cord indoors, in a cool dry location, out of reach of children and animals.

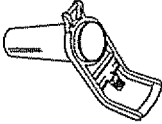
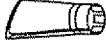
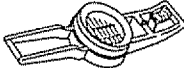
TROUBLESHOOTING

Problem	Possible Cause	Corrective Action
Appliance does not operate.	<ol style="list-style-type: none"> 1. Switch is in the Off position. 2. The inlet cover or vacuum tube is not locked in place. 3. The power cord is disconnected. 4. Mechanical failure 	<ol style="list-style-type: none"> 1. Turn the switch to On. 2. Ensure that the bottom inlet cover or vacuum tube is locked in place. 3. Ensure that the extension cord is fully connected to the blower and the power supply. 4. Contact Sears Service (see back cover).
Appliance vibrates abnormally, makes an abnormal noise, or the impeller does not turn freely	<ol style="list-style-type: none"> 1. Debris is caught in the impeller 2. Mechanical failure 	<ol style="list-style-type: none"> 1. Turn off the appliance, disconnect the power supply and, remove the debris from the impeller (refer to Removing Clogged Debris from the Impeller) 2. Contact Sears Service (see back cover).

REPLACEABLE PARTS LIST

Part Number	Part Description	Part illustration
114-9151	Blower tube	
100-9066	Upper vacuum tube	
114-9154	Lower vacuum tube	
107-9989	Inlet cover	
114-9155	Vacuum bag	
100-9069	Concentrator nozzle	
100-9068	Motor impeller	
100-9075	Motor impeller nut	
93-0585	Motor impeller washer	

Note: Parts illustrations are not to scale.

ESPAÑOL

CONTENIDO

Garantía	1	Mantenimiento	7
Seguridad	1	Almacenamiento	8
Montaje	3	Solución de problemas	8
Operación	5	Listas de piezas recambiables	9

GARANTÍA

Garantía completa de dos años sobre el Soplador/Aspirador eléctrico Craftsman

Siempre que se utilice y mantenga de acuerdo con las indicaciones del Manual del operador, si este producto falla debido a un defecto de materiales o de mano de obra en el plazo de dos años a partir de la fecha de la compra, devuélvalo a cualquier almacén de Sears o a otro punto de venta de Craftsman de los Estados Unidos y será sustituido sin cargo alguno. Esta garantía es aplicable únicamente durante 30 días a partir de la fecha de la compra, si el producto se utiliza con fines de alquiler o comerciales. Esta garantía le otorga a usted derechos legales específicos; es posible que usted tenga otros derechos que varían de un estado a otro.

Sears, Roebuck and Co., Hoffman Estates, IL 60179

SEGURIDAD

INSTRUCCIONES DE SEGURIDAD IMPORTANTES

Al utilizar un aparato eléctrico, debe tomar siempre unas precauciones básicas, incluyendo las siguientes:

LEA TODAS LAS INSTRUCCIONES ANTES DE UTILIZAR ESTE APARATO

ADVERTENCIA—Para reducir el riesgo de incendio, descarga eléctrica o lesión, siga estas instrucciones de seguridad.

Para asegurar la máxima seguridad, el mejor rendimiento, y para adquirir conocimientos sobre el producto, es imprescindible que usted y cualquier otra persona que opere la máquina lea y comprenda el contenido de este manual antes de poner en marcha el aparato. Preste atención especial al símbolo de alerta de seguridad  que significa CUIDADO, ADVERTENCIA o PELIGRO —

instrucción de seguridad personal. Lea y comprenda la instrucción porque tiene que ver con su seguridad. **El incumplimiento de estas instrucciones puede dar lugar a lesiones corporales, riesgo de incendio, o descarga eléctrica.**

- No deje el aparato sin supervisar mientras está enchufado. Desenchúfelo cuando no se esté utilizando y antes del mantenimiento.

- **ADVERTENCIA** – Para reducir el riesgo de descarga eléctrica, no utilice este aparato sobre superficies húmedas. No lo exponga a la lluvia. No lo almacene en el exterior.
- No deje que se utilice el aparato como juguete. No utilice el aparato cerca de los niños. No deje que los niños utilicen el aparato.
- Utilícelo solamente tal y como se describe en este manual. Utilice solamente los accesorios recomendados por el fabricante.
- **Utilice la ropa adecuada.** Mantenga el pelo, las prendas sueltas, los dedos y todo el cuerpo alejados de aberturas y piezas en movimiento. Esté atento a la posición del soplador y de las entradas de aire durante la operación. Las prendas sueltas, las joyas y el pelo, si están sueltos, pueden ser aspirados en las entradas (consulte la ilustración siguiente), lo que puede resultar en lesiones personales. Lleve siempre calzado fuerte, pantalón largo y protección ocular.

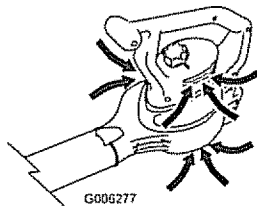

- **Cuidado – Piezas en movimiento** – no utilice el aparato sin tener colocado el protector de la entrada de aire. Consulte las instrucciones de ensamblaje en Configuración.
- No utilice el aparato si el cable o el enchufe están dañados. Si el aparato no funciona como es debido, si se ha caído, si está dañado, si se ha dejado a la intemperie, o si se ha caído al agua, llévelo a un distribuidor autorizado.
- No arrastre el aparato por el cable; no lo transporte sujetándolo por el cable; no utilice el cable como asa; no cierre la puerta atrapando el cable; no tire del cable por bordes o esquinas afilados. Mantenga alejado el cable de superficies calientes.
- No desenchufe tirando del cable. Para desenchufar, sujete el enchufe, no el cable.
- No toque el enchufe ni el cable con las manos mojadas.
- No introduzca objetos en las aberturas. No utilice el aparato si alguna abertura está bloqueada; manténgalo libre de polvo, pelusas, pelos y cualquier cosa que pudiera reducir el flujo de aire.
- Apague todos los controles antes de desenchufar.
- Extreme las precauciones al usar el aparato en escaleras.
- No utilice este aparato para aspirar líquidos inflamables o combustibles, como por ejemplo gasolina, ni lo utilice en zonas en las que éstos podrían estar presentes.
- Este aparato está equipado con doble aislamiento. Utilice solamente piezas de repuesto idénticas. Consulte las instrucciones para el mantenimiento de Aparatos con doble aislamiento.
- No aspire nada que esté ardiendo o humeando, como por ejemplo cigarrillos, cerillas o fósforos, o cenizas calientes.
- No utilice el aparato sin que estén colocados la bolsa o los accesorios adecuados.
- Este aparato está diseñado para uso doméstico solamente.

GUARDE ESTAS INSTRUCCIONES

MONTAJE

Ensamblaje del soplador

Instale el tubo del soplador y luego la tapa de la entrada en la carcasa del soplador.

Importante: Debe instalar el tubo del soplador antes de instalar la tapa de la entrada porque la tapa de entrada se engancha en el tubo del soplador. El soplador no funcionará a menos que la tapa de la entrada esté bloqueada en su lugar.

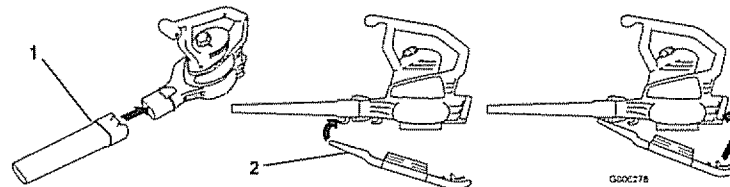

1. Tubo del soplador

2. Tapa de la entrada

Conversión de soplador a aspirador

⚠ ADVERTENCIA: El impulsor del motor gira durante algunos segundos después de que se apaga el soplador, y puede cortar o herir los dedos.

No retire la tapa de la entrada inferior con el motor en marcha o si la unidad está enchufada a una toma de corriente eléctrica.

1. Retire la tapa de la entrada y el tubo del soplador de la carcasa del soplador.

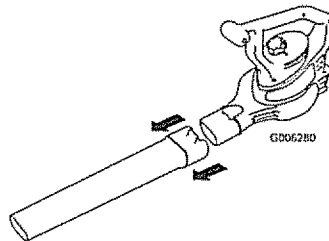
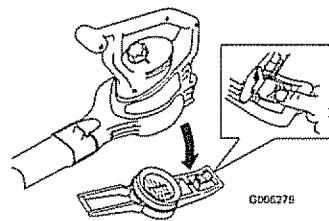

2. Alinee las flechas en los tubos de aspiración superior e inferior y

conéctelos entre sí formando un conjunto de tubos de aspiración

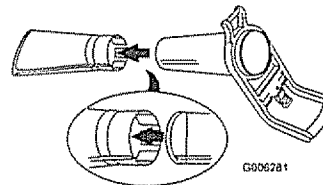

⚠ ADVERTENCIA: Si utiliza el aspirador sin el tubo inferior, usted o los transeúntes pueden quedar atrapados en las cuchillas del impulsor y resultar heridos. Nunca utilice el soplador sin el conjunto de tubos de aspiración completo y no separe los tubos superior e inferior una vez montado el conjunto.

3. Instale el conjunto de tubo de aspiración en la carcasa del soplador.

Importante: El aspirador no funcionará a menos que el conjunto de tubos de aspiración esté encajado en su lugar.

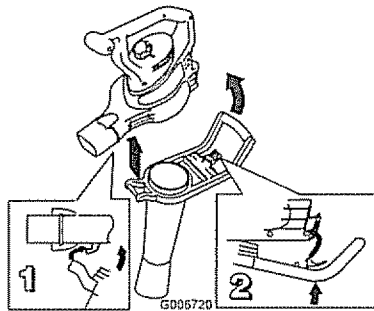

4. Instale la bolsa del aspirador.

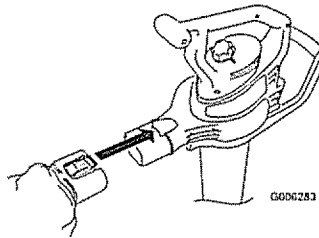

5. Ajuste la correa para trabajar cómodamente.

Conversión de aspirador a soplador

1. Retire la bolsa del aspirador y el conjunto de tubos de aspiración de la carcasa del soplador.

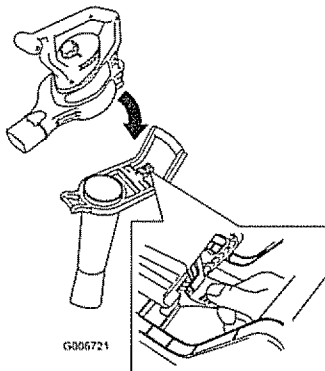
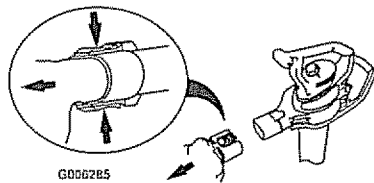

2. Instale el tubo del soplador y luego la tapa de la entrada en la carcasa del soplador.

Importante: El soplador no funcionará a menos que la tapa de la entrada inferior esté bloqueada en su lugar.

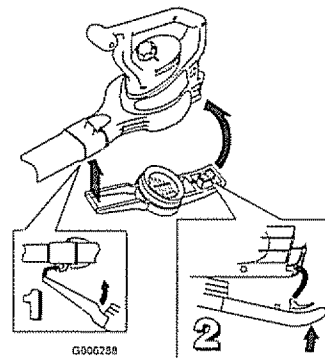
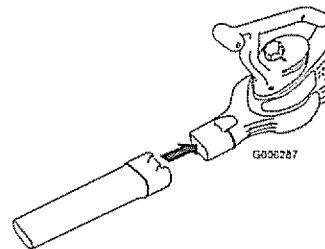

OPERACIÓN

Importante: Este soplador está diseñado para uso residencial en exteriores solamente. No lo utilice en interiores o para fines comerciales o industriales.

Conexión a una fuente de alimentación

Para reducir el riesgo de descarga eléctrica, este aparato tiene una clavija polarizada (es decir, una patilla es más ancha que la otra). Utilice únicamente alargadores polarizados con homologación UL recomendados para su uso en exteriores. Un enchufe polarizado sólo puede conectarse a un cable polarizado en un sentido. Si el enchufe no se acopla perfectamente al cable, dele la vuelta al cable. Si todavía no es posible conectarlo, compre un alargador de cable polarizado. Si usted tiene un alargador de cable polarizado y la clavija no se acopla perfectamente al enchufe de pared, dele la vuelta a la clavija. Si todavía no es posible conectarlo, póngase en contacto con un electricista cualificado para que instale una base de enchufe adecuada. No modifique de ninguna manera el aparato o el enchufe del cable alargador.

Utilice únicamente alargadores recomendados para su uso en exteriores.

▲ ADVERTENCIA: Si usted no conecta firmemente el cable alargador al enchufe, o si el cable y la clavija no encajan firmemente, el enchufe suelto podría calentarse y causar un incendio, posiblemente quemándole a usted o a otras personas.

- Asegúrese de conectar firmemente el cable al enchufe.
- Compruebe la conexión frecuentemente para confirmar que el cable está firmemente sujeto.
- No utilice cables alargadores desgastados o que no se enchufen correctamente.

Longitud del cable alargador	Sección mínima del conductor
30 m	14
45 m	12

Nota: No utilice un alargador de cable de más de 45 m (150 pies).

Importante: Compruebe frecuentemente que el cable alargador no tiene el aislamiento perforado. No utilice el cable si está dañado. No deje que el cable pase por zonas de agua o hierba húmeda.

Conecte el cable alargador al soplador según se indica.

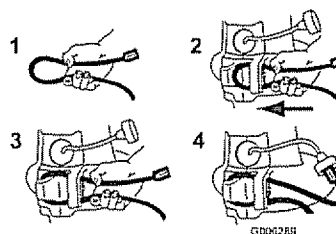

Cómo encender/apagar/ajustar la velocidad del aire

Gire el mando para encender o apagar el aparato, o para ajustar la velocidad del aire.

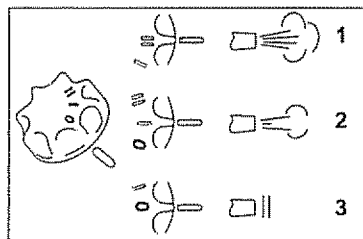

1. Velocidad alta 3. Desactivado
2. Velocidad baja

Cómo utilizar la tobera concentradora

Instale la tobera concentradora en el tubo del soplador para facilitar el acceso a espacios reducidos o para eliminar acumulaciones de residuos de superficies duras.

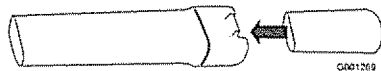

Retire la tobera concentradora cuando termine.

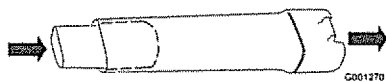

Uso del soplador

El soplador está diseñado para uso residencial solamente. Utilice el soplador en el exterior para desplazar residuos.

⚠ ADVERTENCIA: El soplador puede arrojar residuos, posiblemente causando graves lesiones personales al operador o a otras personas.

- No sople objetos duros como por ejemplo clavos, pernos o piedras.
- No utilice el soplador cerca de otras personas o animales domésticos.
- Extreme el cuidado al soplar residuos en escaleras u otros lugares de espacio reducido
- Lleve gafas de seguridad u otra protección ocular adecuada, pantalón largo y zapatos.

Uso del aspirador

⚠ ADVERTENCIA: El aspirador puede arrojar residuos, posiblemente causando graves lesiones personales al operador o a otras personas.

- No haga funcionar el aspirador sin que esté instalada la bolsa o con la cremallera de la bolsa abierta.
- No aspire objetos afilados, puntiagudos o duros que pudieran ser proyectados a través del tejido de la bolsa, como por ejemplo alambres, grapas, clavos o piedras.



Importante: Aspire solamente hojas y objetos blandos. Los objetos duros, como por ejemplo palos, piedras, bellotas y piñas dañarán el impulsor.

Importante: No introduzca a la fuerza el tubo del aspirador en un montón de residuos, ni mantenga el tubo vertical mientras introduce residuos a la fuerza en el tubo. Ambas acciones pueden atascar y dañar el impulsor. Si el aspirador empieza a vibrar o hacer ruidos anormales, párelo, desenchufe el cable y compruebe la causa.

Vaciado de la bolsa

1. Apague el aspirador y desenchúfelo.
2. Abra la cremallera y vacíe la bolsa.

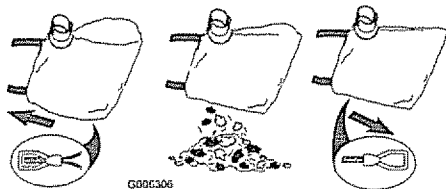

No guarde residuos en la bolsa. Para limpiar la bolsa, vuélvala del revés y sacuda para vaciarla de residuos. Una vez al año, lave la bolsa a mano en

agua jabonosa y déjela secar al aire libre.

▲ PELIGRO: El uso normal de la bolsa hace que se desgaste y deteriore con el tiempo. Una bolsa desgastada o deteriorada puede dejar que sean arrojados pequeños objetos a través de la bolsa, quizás causando lesiones al operador o a otras personas.

Compruebe la bolsa frecuentemente. Si está desgastada o deteriorada, sustitúyala por una bolsa de aspirador Craftsman genuina; consulte la Lista de piezas recambiables.

MANTENIMIENTO

Aparatos con doble aislamiento

En un aparato con doble aislamiento, hay dos sistemas de aislamiento en lugar de una conexión a tierra. No se proporciona ningún medio de conexión a tierra en un aparato con doble aislamiento, y no se debe añadir al aparato una conexión a tierra. El mantenimiento de un aparato con doble aislamiento requiere un cuidado extremo y un buen conocimiento del sistema, y sólo debe ser realizado por el personal de servicio cualificado de su Centro de Servicio Sears (ver contraportada). Las piezas de repuesto de un aparato con doble aislamiento deben ser idénticas a las que sustituyen. Un aparato con doble aislamiento lleva las palabras "Double Insulation" o "Double Insulated". El aparato también puede llevar el símbolo  (un cuadrado dentro de otro).

Cómo retirar del impulsor los residuos acumulados

1. Apague y desenchufe el aspirador y espere a que se paren todas las piezas en movimiento.

2. Retire el conjunto de tubos de aspiración.

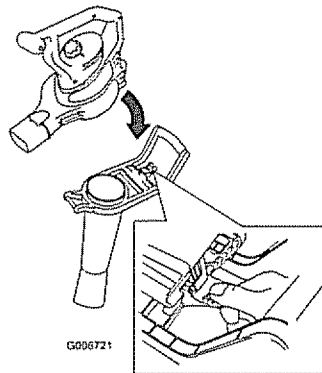

3. Retire los residuos de las palas del impulsor.

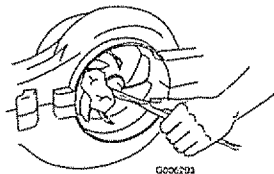

4. Compruebe que el impulsor no está dañado. Si está dañado, póngase en contacto con su Centro de Servicio Sears (ver contraportada).
5. Instale el tubo del aspirador, o si desea cambiar a modo soplador, la tapa de la

entrada inferior. Consulte Conversión de soplador a aspirador o Conversión

de aspirador a soplador para más información.







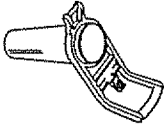

ALMACENAMIENTO

Guarde el soplador/aspirador y el alargador de cable en el interior, en un lugar fresco y seco, fuera del alcance de niños y animales

SOLUCIÓN DE PROBLEMAS

Problema	Posible causa	Acción correctora
El aparato no funciona.	<ol style="list-style-type: none">1. El interruptor está en la posición de Desconectado.2. La tapa de la entrada o el tubo del aspirador no está bien encajado.3. El cable de alimentación está desenchufado.4. Fallo mecánico	<ol style="list-style-type: none">1. Ponga el interruptor en Conectado.2. Asegúrese de que la tapa de la entrada inferior o el tubo de aspiración está bloqueado en su lugar.3. Asegúrese de que el cable alargador está correctamente conectado al soplador y a la toma de corriente.4. Póngase en contacto con Servicio Sears (ver contraportada).
El aparato vibra anormalmente, hace ruidos extraños o el impulsor no gira libremente	<ol style="list-style-type: none">1. Hay residuos atrapados en el impulsor2. Fallo mecánico	<ol style="list-style-type: none">1. Apague el aparato, desconecte el cable de alimentación y retire los residuos del impulsor (consulte Cómo retirar del impulsor los residuos acumulados)2. Póngase en contacto con Servicio Sears (ver contraportada)

LISTAS DE PIEZAS RECAMIABLES

Número de pieza	Descripción de la pieza	Ilustración de la pieza
114-9151	Tubo del soplador	
100-9066	Tubo de aspiración superior	
114-9154	Tubo de aspiración inferior	
107-9989	Tapa de la entrada	
114-9155	Bolsa del aspirador	
100-9069	Boquilla concentradora	
100-9068	Impulsor del motor	
100-9075	Tuerca del impulsor del motor	
93-0585	Arandela del impulsor del motor	

Nota: Ilustraciones de piezas no a escala

Get it fixed, at your home or ours!

Your Home

For repair – in **your home** – of **all** major brand appliances, lawn and garden equipment, or heating and cooling systems, **no matter who made it, no matter who sold it!**

For the replacement parts, accessories and owner's manuals that you need to do-it-yourself.

For Sears professional installation of home appliances and items like garage door openers and water heaters.

1-800-4-MY-HOME® Call anytime, day or night
(1-800-469-4663) (U.S.A. and Canada)
www.sears.com www.sears.ca

For expert home solutions advice: www.managemyhome.com

Our Home

For repair of carry-in products like vacuums, lawn equipment, and electronics, call or go on-line for the nearest **Sears Parts & Repair Service Center**

1-800-488-1222 (U.S.A.) **1-800-469-4663** (Canada)
Call anytime, day or night
www.sears.com www.sears.ca

To purchase a protection agreement on a product serviced by Sears:

1-800-827-6655 (U.S.A.) **1-800-361-6665** (Canada)

Para pedir servicio de reparación a domicilio, y para ordenar piezas: Au Canada pour service en français:

1-888-SU-HOGAR® (1-888-784-6427) **1-800-LE-FOYER^{MC}**
(1-800-533-6937) www.sears.ca



© Sears Brands, LLC

® Registered Trademark / TM Trademark / SM Service Mark of Sears Brands, LLC

® Marca Registrada / TM Marca de Fábrica / SM Marca de Servicio de Sears Brands, LLC

^{MC} Marque de commerce / ^{MD} Marque déposée de Sears Brands, LLC

Free Manuals Download Website

<http://myh66.com>

<http://usermanuals.us>

<http://www.somanuals.com>

<http://www.4manuals.cc>

<http://www.manual-lib.com>

<http://www.404manual.com>

<http://www.luxmanual.com>

<http://aubethermostatmanual.com>

Golf course search by state

<http://golfingnear.com>

Email search by domain

<http://emailbydomain.com>

Auto manuals search

<http://auto.somanuals.com>

TV manuals search

<http://tv.somanuals.com>