

Machine à café
Coffeemaker

Instructions - Hinweise - Instructies - Istruzioni - Instrucciones DCC1200E/DCC1200WE



SOMMAIRE

1. Introduction	4
2. Caractéristiques produit	4
3. Utilisation	5
A. Assemblage	5
B. Utilisation - Les touches de commande - La programmation	6
4. L'avis des chefs	8
5. Questions/Réponses	8
6. Nettoyage et rangement	8
7. Consignes de sécurité	9

CONTENTS

1. Introduction	10
2. Description	10
3. Use of the appliance	11
A. Assembly	11
B. Operating the appliance - The control panel - Programming	12
4. Chefs' tips and hints	14
5. Questions/Answers	14
6. Cleaning and storage	14
7. Safety cautions	15

INHALTSVERZEICHNIS

1. Einleitung	16
2. Beschreibung	16
3. Gebrauch	17
A. Zusammensetzen	17
B. Gebrauchshinweise - Die Bedienungstasten - Das Programmieren	18
4. Die Ratschläge der Chefs	20
5. Fragen/Antworten	21
6. Reinigen und Verstauen	21
7. Sicherheitshinweise	21

INHOUD

1. Inleiding	22
2. Onderdelen	22
3. Gebruik	23
A. Monteren	23
B. Bediening - De bedieningstoetsen - De programmering	24
4. De mening van de Chefs	26
5. Vragen/Antwoorden	26
6. Reiniging en opberging	26
7. Veiligheidsinstructies	27

CONTENUTO

1. Introduzione	28
2. Caratteristiche	28
3. Utilizzo	29
A. Montaggio	29
B. Utilizzo - Il pannello digitale - La programmazione	30
4. Il parere dei Chef	32
5. Domande/Risposte	32
6. Pulizia e manutenzione	32
7. Istruzioni di sicurezza	33

CONTENIDO

1. Introducción	34
2. Características del producto	34
3. Utilización	35
A. Montaje	35
B. Consejos de utilización - Las teclas de mando - La programación	36
4. Sugerencias de los Chefs	38
5. Preguntas y Respuestas	38
6. Limpiar y guardar	38
7. Consignas de seguridad	39

1. INTRODUCTION

Vous venez de faire l'acquisition d'une machine à café Cuisinart®. La recherche constante dans l'innovation et le soin apporté à l'élaboration de ce produit vous garantissent un appareil de qualité, simple d'utilisation et d'entretien.

La réussite d'un bon café dépend de l'eau que vous utilisez pour le préparer. Votre machine à café filtre l'eau grâce à son filtre spécial à charbon qui garantit une saveur incomparable et protège des impuretés. La fermeture hermétique du couvercle conserve longtemps le goût et la température.

Pour une utilisation encore plus agréable, le système anti-gouttes permet de se servir une tasse avant la fin du cycle de préparation et le sélecteur de maintien de température garde votre café au chaud sans le brûler. La touche 1-4 permet de préparer de petites quantités et le filtre permanent amovible offre une alternative très pratique et très économique aux filtres papiers.

Enfin, votre machine est dotée de fonctions avancées : une horloge digitale pour programmer la préparation du café 24 heures à l'avance, un arrêt automatique, un signal sonore en fin de cycle et un détecteur électronique de tartre avec voyant lumineux pour vous avertir de la nécessité de nettoyer l'appareil grâce à la touche de détartrage.

2. CARACTERISTIQUES PRODUIT

1. Couvercle

2. **Réservoir d'eau** (capacité maximale : 1,8 L)

3. **Filtre à charbon** (non illustré) : il filtre l'eau pour éliminer les impuretés et les odeurs. S'insère dans le compartiment à filtre (voir A. ASSEMBLAGE 1. Placer le filtre à eau)

4. **Porte-filtre** (non illustré) : pour filtres papiers n°4 ou le filtre permanent amovible

5. **Horloge digitale** avec écran LCD

6. **Touches heures et minutes**

7. **Sélecteur de fonction et interrupteur 0/1**

8. **Contrôle de la température** : permet de régler la température de la plaque chauffante afin de maintenir le café plus ou moins chaud après préparation

9. **Touche 1-4** : pour un café parfaitement chaud même pour de petites quantités (1 à 4 tasses)

10. **Touche de détartrage** avec **voyant lumineux de détartrage**

11. **Système anti-gouttes** : interrompt l'écoulement du café lorsque l'on enlève la verseuse pour se servir une tasse de café avant la fin du cycle

12. **Verseuse** : capacité de 1 à 12 tasses (15 cl chacune)

13. **Plaque chauffante** : anti-rayures et anti-adhérente

14. **Signal sonore** : retentit 5 fois pour vous avertir que le café est prêt (non illustré)

15. **Cuillère à mesure** (non illustrée)

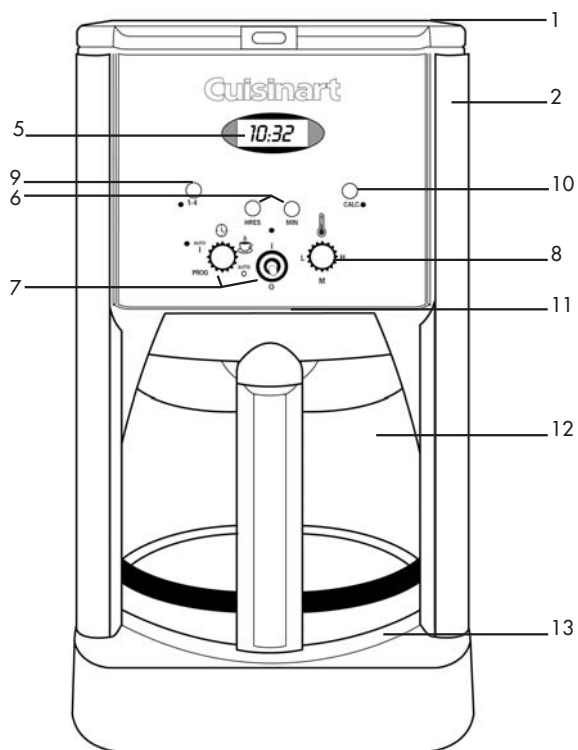

3. UTILISATION

A. ASSEMBLAGE

Avant la première mise en service ou après une période de non-utilisation prolongée, remplir le réservoir d'eau froide jusqu'à son niveau maximum (sans café ni filtre). Mettre la verseuse en position, allumer la machine (☕ + interrupteur **0/1**) et laisser couler l'eau.

1. Placer le filtre à eau

- a. Oter l'emballage plastique du filtre et le laisser tremper 15 minutes dans l'eau froide.
 - b. Le compartiment devant contenir le filtre se trouve dans la partie gauche du réservoir d'eau. Ouvrir le couvercle de la machine et prendre le compartiment à filtre. Pour ouvrir le compartiment à filtre, placer vos pouces sous les flèches et tirer.
 - c. Placer le filtre dans le fond du compartiment comme indiqué sur le schéma (veiller à placer le filtre du bon côté du compartiment, c'est-à-dire du côté droit du compartiment lorsque celui-ci est positionné comme sur le schéma).
-
- d. Refermer le compartiment.
 - e. Replacer le compartiment dans le réservoir d'eau, jusqu'au fond (la partie où se trouve le filtre doit se trouver vers le bas).

Il est recommandé de changer de filtre toutes les 60 utilisations

environ.

2. Remplir le réservoir d'eau

Remplir le réservoir d'eau froide en fonction du nombre de tasses désiré (voir l'échelle graduée à l'intérieur du réservoir).

N.B. : les graduations indiquées sur la verseuse représentent le nombre de tasses obtenues. L'écart entre cette échelle et l'échelle dans le réservoir d'eau provient de la quantité d'eau absorbée par la mouture.

3. Ajouter le café moulu

Utiliser un filtre n°4 ou le filtre permanent (jamais les deux à la fois). Ouvrir le couvercle. Mettre le filtre dans le porte-filtre. Mettre le café moulu dans le filtre. Utiliser une cuillère à mesure par tasse. Cette dose moyenne peut être ajustée suivant la force de café que l'on désire obtenir.

4. Refermer le couvercle en appuyant sur la languette.

5. S'assurer que la verseuse est bien posée sur la plaque chauffante avant d'allumer l'appareil.

6. Allumer l'appareil.

B. UTILISATION

LES TOUCHES DE COMMANDE

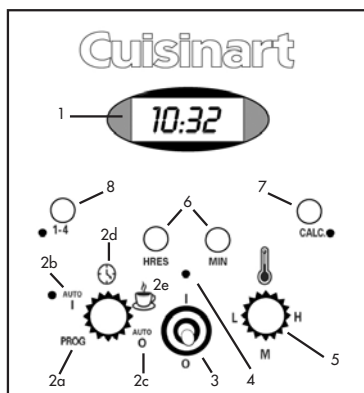

1. **Horloge** : affichage de l'heure et du temps programmé avec les fonctions "AUTO 1" et "AUTO 0" (démarrage et arrêt automatique).

2. **Sélecteur de fonction** : pour régler l'heure et programmer les temps de démarrage ou d'arrêt automatique.

2a. **PROG** : pour régler l'heure désirée de démarrage automatique (fonction "AUTO 1").

2b. **AUTO 1** : fonction de **démarrage automatique** à une heure choisie. Avec **témoin lumineux vert**.

2c. **AUTO 0** : fonction d'**arrêt automatique** de 0 à 4 heures après la préparation du café.

2d.  : pour régler l'heure en cours.

2e.  : pour amorcer directement le cycle de préparation du café.

3. **Interrupteur 0/1** : s'utilise avec le sélecteur de fonction pour enclencher ou arrêter une opération.

4. **Témoin lumineux rouge central** : fonctionne avec l'interrupteur 0/1.

5. **Contrôle de la température** de la plaque chauffante : pour maintenir le café au chaud après préparation. 3 positions : **L** = Low ("basse"), **M** = Medium ("moyenne"), **H** = High ("haute").

6. **Touches heures "HRES" et minutes "MIN"** : pour régler l'heure et les temps de démarrage ou d'arrêt automatique.

7. **Touche de détartrage "CALC."** : pour éliminer les dépôts de calcaire. Avec **voyant lumineux rouge de détartrage**.

8. **Touche 1-4** : permet de préparer des quantités plus réduites de café (1 à 4 tasses) tout en garantissant une température optimale. Avec **témoin lumineux orange**.

LA PROGRAMMATION

1. Allumer et éteindre l'appareil

a. Allumer

- Positionner le sélecteur de fonction sur .
- Actionner l'interrupteur 0/1 en le poussant vers le haut

(l). Il se remettra en position automatiquement.

- Le témoin lumineux rouge central s'allume et le cycle commence.
- Le signal sonore retentit 5 fois quand le café est entièrement passé.

b. Eteindre

- Pousser l'interrupteur **0/1** vers le bas (0). Le témoin lumineux rouge central s'éteint et l'appareil s'arrête.

2. Régler l'heure

- Positionner le sélecteur de fonction sur .
- Presser et maintenir les touches **HRES** et **MIN** pour augmenter les chiffres et les faire défiler de plus en plus vite. Lorsque le chiffre désiré est presque atteint, presser une fois à la fois pour augmenter chiffre par chiffre. Quand les chiffres cessent de clignoter, l'heure est enregistrée.

Attention : quand on dépasse le chiffre 12, les lettres "PM" s'affichent pour régler l'heure de 12H à minuit. Lorsqu'il n'y a pas d'indication, cela correspond aux heures du matin, de 0H à midi. Toujours s'assurer que l'heure est réglée suivant la période correcte afin que les fonctions de démarrage et d'arrêt automatiques se déclenchent correctement.

3. AUTO 1, démarrage automatique

- Tourner le sélecteur de fonction sur **PROG**. Les chiffres clignotent.
- Appuyer sur **HRES** et **MIN** pour enregistrer l'heure à laquelle vous souhaitez que le cycle commence. Les chiffres clignotent 5 fois puis s'arrêtent.
- Tourner le sélecteur de fonction sur **AUTO 1**. L'heure en cours s'affiche de nouveau.
- Actionner l'interrupteur **0/1** vers le haut pour enclencher le mode **AUTO 1**. Le témoin lumineux vert s'allume.
- A l'heure enregistrée, le cycle de préparation commence et le témoin lumineux rouge central s'allume.
- Pour éteindre, pousser l'interrupteur **0/1** vers le bas. Le témoin lumineux vert (et rouge si le cycle de passage du



café est commencé) s'éteint.

4. AUTO 0, arrêt automatique

- Tourner le sélecteur de fonction sur **AUTO 0**. Les chiffres clignotent.
- Appuyer sur **HRES** et **MIN** pour enregistrer la durée après laquelle vous souhaitez que l'appareil s'arrête (de 0 à 4 heures). Les chiffres clignotent 5 fois puis s'arrêtent.

5. Détartrage automatique

Au fur et à mesure des utilisations, des dépôts de calcaire se forment. Le tartre ne fait pas bon ménage avec les mécaniques fines et donne au café un goût dur et amer. C'est pourquoi l'appareil doit être détartré régulièrement pour garantir un bon café. La fréquence de détartrage dépend de la dureté de l'eau et de la fréquence d'utilisation.

- Si la machine à café doit être détartrée, le voyant lumineux de détartrage à côté de la touche **CALC.** clignote lors du passage du café (se référer au chapitre 6. NETTOYAGE ET RANGEMENT pour le nettoyage proprement dit)
- Appuyer sur la touche **CALC.** et allumer l'appareil ( + interrupteur **0/1**). Le voyant lumineux de détartrage reste allumé. La machine à café est maintenant en mode "Détartrage automatique".
- Quand le cycle est terminé, le signal sonore retentit 5 fois et l'appareil s'éteint.
- Un seul cycle de détartrage suffit généralement. Pour le vérifier, allumer l'appareil ( + l'interrupteur **0/1**). Si le témoin de détartrage ne s'allume pas, la machine est détartrée. Si le témoin s'allume, répéter l'opération de détartrage.
- Lorsque l'appareil est détartré, rincer en effectuant un cycle complet : remplir le réservoir jusqu'à son niveau maximum avec de l'eau froide (sans café ni filtre). Mettre en marche ( + interrupteur **0/1**) et laisser couler l'eau.

Remarque : activer la fonction détartrage neutralise toutes les autres. Si elle est enfoncée par inattention, presser une seconde fois pour annuler le détartrage et

rétablir les réglages précédents.

6. Touche 1-4

Permet de préparer des quantités plus réduites de café (1 à 4 tasses) tout en garantissant une température optimale.

Cette fonction s'utilise en combinaison avec les autres fonctions. Appuyer simplement sur la touche 1-4 après avoir effectué les réglages et mis la machine à café en marche avec l'interrupteur 0/1.

4. L'AVIS DES CHEFS



- Pour un café encore plus savoureux, préférer un café fraîchement moulu, qui développera encore davantage ses arômes au cours de la préparation.
- Pour obtenir un café légèrement parfumé, mettre dans la verseuse un bâton de cannelle, de la vanille, une graine de cardamome, ...
- Il est préférable de ne pas réchauffer un café refroidi, son

goût s'en verrait altéré et il perdrait une partie de ses arômes.

- Veiller à bien respecter les doses de café préconisées dans le livre de recettes Cuisinart®.

5. QUESTIONS/REPONSES

Que faire si	Réponses :
mon appareil ne fonctionne pas ?	L'appareil a été débranché.
le café ne s'écoule pas ?	La verseuse et le porte-filtre ne sont pas bien positionnés.
du marc de café s'est déposé à l'intérieur de la machine ?	Ne pas dépasser les quantités maximales recommandées.
la programmation ne s'est pas enclenchée ?	Se référer au chapitre B. UTILISATION LA PROGRAMMATION

6. NETTOYAGE ET RANGEMENT

- Lorsque le voyant **CALC.** s'allume, détartrer la machine à café avec un produit prévu à cet effet et suivre la notice explicative de celui-ci.
- Il est également possible d'utiliser du vinaigre blanc pour détartrer la machine à café en mélangeant 30cl d'eau pour 30cl de vinaigre. Verser ce mélange dans le réservoir et enclencher un cycle d'écoulement. A la moitié du passage, laisser reposer 1 heure puis relancer le cycle de

la machine. Enclencher 2 nouveaux cycles en utilisant de l'eau uniquement pour la rincer.

Laisser refroidir l'appareil complètement et le débrancher avant de le nettoyer.

- Utiliser une éponge imprégnée d'eau savonneuse pour nettoyer l'extérieur de la machine à café, puis sécher soigneusement.
- Le porte-filtre, la cuillère à mesure, la verseuse et le couvercle peuvent être confiés au lave-vaisselle (bac supérieur uniquement).
- Essuyer la partie située sous le porte-filtre et la plaque chauffante avec un chiffon humide.
- Ne pas essuyer l'intérieur du réservoir d'eau afin d'éviter d'y laisser des résidus de tissu ou de papier.
- Ne pas utiliser d'éponges ou de produits abrasifs qui pourraient endommager les revêtements.
- **NE JAMAIS IMMERGER LA BASE DE L'APPAREIL DANS L'EAU OU TOUT AUTRE LIQUIDE.**

7. CONSIGNES DE SÉCURITÉ

- Utiliser toujours de l'eau froide pour préparer le café.
- Ne jamais toucher la plaque chauffante.
- Ne pas retirer la verseuse pendant plus de 30 secondes avant la fin du cycle afin d'éviter tout risque de débordement dans le filtre.
- Ne jamais enrouler le cordon autour de l'appareil.
- Ne pas laisser le cordon dépasser du bord du plan de travail. Le cordon ne doit jamais se trouver en contact avec la plaque chauffante ou des surfaces chaudes.
- Ne jamais placer l'appareil sur ou à proximité d'une source de chaleur.
- Débrancher l'appareil après utilisation et avant de le nettoyer. Ne jamais laisser l'appareil branché sans

surveillance. Pour débrancher, tirer sur la fiche et jamais sur le cordon.

- Se montrer particulièrement vigilant si l'appareil est utilisé à proximité d'enfants. Le ranger hors de portée des enfants.
- Ne pas utiliser l'appareil s'il est tombé ou s'il présente des traces apparentes de dommage.
- **Cesser immédiatement d'utiliser l'appareil si le cordon est endommagé et faire remplacer celui-ci par un professionnel.**
- Aucune réparation ne peut être effectuée par l'utilisateur.
- Toute utilisation d'accessoires non recommandés ou non vendus par Cuisinart® peut provoquer incendie, électrocution et risque de blessure.
- Cet appareil satisfait aux exigences essentielles des directives 89/336/CEE (compatibilité électromagnétique) et 73/23/CEE (sécurité des appareils électro-domestiques), amendées par la directive 93/68/CEE (marquage CE).
- Utiliser cet appareil exclusivement pour préparer du café, en suivant les instructions de ce manuel.
- Ne pas utiliser à l'extérieur.
- A usage domestique uniquement.

1. INTRODUCTION

You have just purchased a Cuisinart® coffeemaker.

A combination of in-depth research into innovation and outstanding design have gone into creating an appliance of guaranteed high quality. Simple to use and to maintain.

The quality of the water is critical to achieve a great-tasting coffee. The charcoal water filter of your coffemaker ensures the purest flavour and avoids impurities. The leakproof lid keeps taste and temperature for a long time.

For even more convenient use, the brew pause allows you to pour a cup of coffee in mid-brew and the heater plate control knob keeps your coffee warm without burning it. The 1-4 cup setting allows you to brew smaller pots of coffee. You can also choose between paper filters or the convenient and cost-saving removable permanent filter provided.

Your coffeemaker is provided with advanced features such as: a digital clock with 24-hour advanced-brew setting, programmable auto-off, audible beep at the end of cycle and time-to-descale electronic indicator with flashing light, with descaling button.

2. DESCRIPTION

1. **Lid**
2. **Water reservoir** (maximum capacity: 1.8 L)
3. **Charcoal water filter** (not illustrated): filters water to eliminate impurities and odours. Goes into the water filter holder (see ASSEMBLY 1. Insert the water filter)
4. **Filter holder** (not illustrated): for #4 paper filters or the removable permanent filter
5. **Digital clock** with LCD display
6. **Hour and minute buttons**
7. **Function knob** and **O/I switch**
8. **Heater plate control knob**: for controlling the temperature of the coffee after brewing
9. **1-4 cup setting**: for perfectly hot smaller quantities of coffee (1 to 4 cups)
10. **Descaling button** with **descaling indicator light**
11. **Brew pause**: stops the flow of coffee when the coffee pot is removed to pour a cup of coffee in mid-brew
12. **Coffee pot**: 1 to 12 cups capacity (15 cl each)
13. **Heating plate**: scratch resistant and nonstick coating
14. **Beep sound**: signals the end of brew cycle with 5 beeps (not illustrated)
15. **Measuring scoop** (not illustrated)

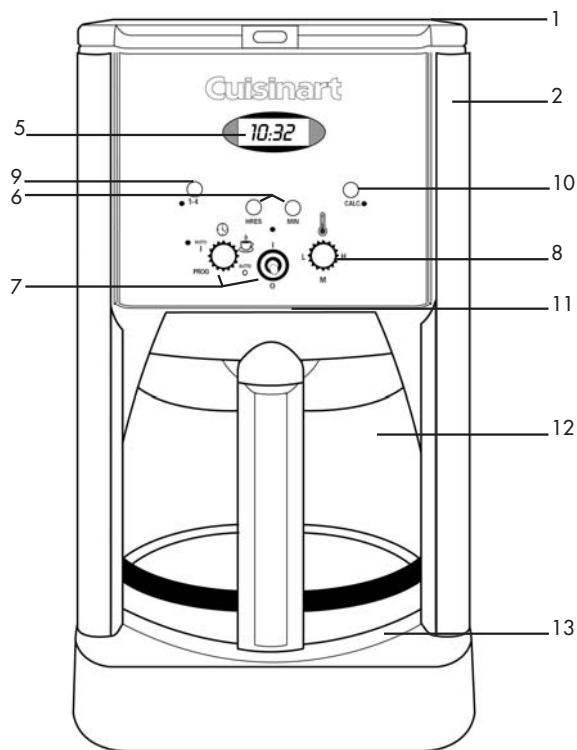

3. USE OF THE APPLIANCE

A. ASSEMBLY

Before the first use or after an extended period of non-use, fill the reservoir with cold water up to its maximum level (without coffee nor filter). Put the coffee pot into position, switch on (☕ + O/I switch) and let the water flow.

1. Insert the water filter

- Remove the filter from polybag and soak in cold tap water for 15 minutes.
- The water filter holder is located inside the water reservoir, on the left. Open the lid of the coffeemaker and remove the water filter holder by lifting it out. To open the water filter holder, place thumbs in slots directly under the arrows and pull open in opposite directions.
- Place the filter at the bottom of the water filter holder as indicated on the diagram (Filter will only fit correctly in one end of the holder, that is the right side of the holder when positioned as on the diagram).
- Close the water filter holder.



- Re-place the water filter holder in the water reservoir pushing it all the way down to the base of the unit (The side of the holder where the filter is located should be downwards).

It is advised to replace the filter every 60th use approximately.

2. Fill the water reservoir

Fill the reservoir with cold water depending on the desired number of cups (see height markings inside the reservoir).

Note: the coffee pot height markings represent the number of cups obtained. The difference between this scale and the water reservoir marks results from the amount of water lost in wetting the grounds.

3. Add the ground coffee

Open the lid. Insert a #4 paper filter or the permanent filter (never both of them at the same time) in the filter holder. Add the desired amount of ground coffee in the filter. Use one measuring scoop per cup. This average dose can be adjusted to suit your taste.

4. Flip the lid close.

Push firmly on top.

5. Make sure the coffee pot is in its position on the heating plate before switching the coffeemaker on.

6. Turn the coffeemaker on.

B. OPERATING THE APPLIANCE

THE CONTROL PANEL

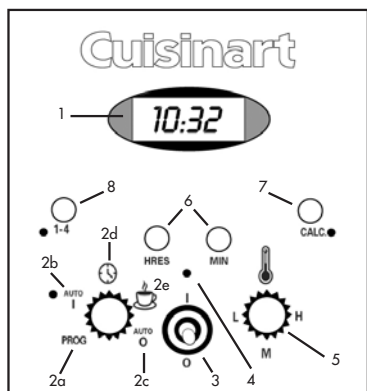

1. **Clock**: displays the time of the day and the "AUTO 1" and "AUTO 0" functions times.

2. **Function knob**: to set the time and program the automatic on or off time.

2a. **PROG**: to set the desired "auto on" time ("AUTO 1" function).

2b. **AUTO 1**: **auto-on** feature to program the starting time of the brew cycle. With **green indicator light**.

2c. **AUTO 0**: **auto-off** feature from 0 to 4 hours after coffeemaking start.

2d.  : to set the time of the day.

2e.  : to start the brew cycle directly.

3. **O/I switch**: works in tandem with the function knob to start or stop a function.

4. **Central red indicator light**: works with the O/I switch

5. **Heater plate control knob**: to keep coffee warm after brewing. 3 positions: **L** = low, **M** = medium and **H** = high.

6. **Hour ("HRES") and minute ("MIN") buttons**: to set the time and automatic on and off times.

7. **"CALC."** : **descaling button**: to eliminate calcium build-up. With red **descaling indicator light**.

8. **1-4 cup setting**: ensures optimum temperature whilst preparing smaller pots of coffee (1 to 4 cups). With **orange indicator light**.

PROGRAMMING

1. To turn the coffeemaker on and off

a. Turn on

- Turn the function knob on  position.
- Flip the O/I switch up (I) and release.
- The central red indicator light illuminates and the brewing cycle starts.
- The end of brewing cycle is signalled by 5 beep sounds.

b. Turn off

- Depress the **O/I** switch (0) and release. The central red indicator light goes off and the appliance stops.

2. To set the time

- Turn the function knob on  position.
- Press and hold the **HRES** and **MIN** buttons to increase the numbers and scroll them at increasing speed. When you get close to the desired number, pulse the push button to increase one digit at a time. When the numbers stop blinking, time is set.

Note: when the number count passes 12, “PM” will be displayed on the LCD to set the time from noon to midnight. When there is no indication, you will set AM times from 0 to noon. Always make sure that the time is set according to the correct period so that the automatic on and off functions operate correctly.

3. AUTO 1, auto-on feature

- Turn the function knob to **PROG**. The numbers blink.
- Press **HRES** and **MIN** to set the desired time to engage the auto-on. The numbers will blink 5 times, then stop.
- Turn the function knob to **AUTO 1**. The current time is now displayed.
- Lift and release the **O/I** switch. The green indicator light comes on to signal that the programming function is in use.
- At the programmed time, the central red indicator light will come on with the green light, indicating that the brewing cycle is starting.
- To turn off, depress the **O/I** switch down and release. The green indicator light (and the red if the brewing cycle has started) goes off.

4. AUTO 0, auto-off feature

- Turn the function knob to **AUTO 0**. The numbers blink.
- Press **HRES** and **MIN** to set the time after which you want the coffeemaker to shut off (from 0 to 4 hours). The numbers blink 5 times then stop.

5. Automatic descaling

Use after use, scaling builds up. Scaling interferes with fine mechanics and gives coffee a hard and bitter taste. That is why the appliance should be regularly descaled to ensure good quality coffee. The descaling frequency depends upon the hardness of your tap water and how often you use the coffeemaker.

- When the coffeemaker needs descaling, the descaling indicator light next to the **CALC.** button begins to flash when the coffee is turned on (see Heading 6. CLEANING AND STORAGE).
- Press the **CALC.** button and switch on the appliance by flipping the **O/I** switch up. The descaling indicator light stays on. The coffeemaker is now in “automatic descaling” mode.
- When the cycle is completed, the 5 beeps sound and the coffeemaker will shut off.
- A single descaling cycle is generally enough. Switch the coffeemaker on (flip **O/I** switch up) to see if the descaling light continues to flash. If not, the coffeemaker is descaled. If the indicator light continues to flash, repeat the descaling operation.
- When the appliance is descaled, rinse by running a complete cycle with fresh water: fill the reservoir up to its maximum level with cold fresh water (without coffee nor filter). Switch the coffeemaker on ( + **O/I** switch) and let water flow.

Note: pressing the descaling button cancels all other settings. If it is pressed accidentally, press it again to cancel descaling and return the coffeemaker to all its previous settings.

6. 1-4 cup setting

Allows to prepare small amounts of coffee (1 to 4 cups) while ensuring optimal temperature.

This function can be combined with all the other settings. Simply press the 1-4 button after having set functions and turned the unit on with **O/I** switch.

4. CHEFS' TIPS AND HINTS



- For a more flavourful coffee, use freshly ground coffee. Its flavour and aroma will develop even further when brewing.
- For a lightly flavoured coffee, place a cinnamon stick, some vanilla or a cardamom seed, for example, in the coffee pot.
- Reheating coffee that has gone cold is not recommended. Its taste will be altered and it will lose its aroma.
- Be sure to use the amounts of coffee recommended in the Cuisinart® recipe booklet.

5. QUESTIONS/ANSWERS

What to do if:	Answers:
my appliance doesn't work?	The appliance has been unplugged.
the coffee isn't flowing?	The coffee pot and the filter basket are not properly positioned.
there are coffee grounds on the inside of the machine?	Do not exceed the maximum recommended quantities.
the programme function does not run?	Refer to section B. OPERATING THE APPLIANCE - THE PROGRAMMING

6. CLEANING AND STORAGE

- When the CALC. light illuminates, decalcify the coffee maker with a decalcification solution, following the instructions of the product.
- It's also possible to clean with white vinegar, use 30cl vinegar in 30cl water. Pour the solution into the water reservoir and start the brewing cycle. Halfway through the cycle, turn the machine off, let it sit for one hour then restart the cycle. Run two cycles of water alone through the machine to rinse it.

Let the appliance cool down completely and switch it off before cleaning.

- To clean the outside of the coffeemaker, wipe clean with a sponge using a mild detergent, then dry carefully.
- The filter-holder, measuring scoop, coffee pot and its lid can be washed in the dishwasher (in the top tray only).
- Wipe the heating plate and the area under the filter-holder

- with a damp cloth.
- Do not dry the inside of the water reservoir with a cloth as lint may remain.
 - Do not use abrasive sponges or products that might damage the coating.
 - **NEVER IMMERSER THE BASE OF THE UNIT IN WATER OR ANY OTHER LIQUID.**

7. SAFETY CAUTIONS

- Always use cold water to prepare coffee.
 - Never touch the heating plate.
 - Do not remove the coffee pot for longer than 30 seconds before end of the cycle or the coffee may overflow the filter holder.
 - Never wind the cord around the appliance.
 - Do not let the cord hang over the edge of the kitchen worktop and avoid any contact with the heating plate or hot surfaces.
 - Do not place the appliance on or near a heating device.
 - Always disconnect the appliance after use and before cleaning. Never leave the appliance unattended. To disconnect it, pull the plug and not the cord.
 - Increased supervision is necessary when this appliance is used near children. The coffeemaker should not be used by children. Store out of children's reach.
 - Do not use the appliance if it has fallen or if it shows noticeable signs of damage.
 - **Stop using the appliance immediately if the cord is damaged. If the power supply cord is damaged, it should be replaced by the manufacturer or its after-sales service only.**
 - Do not try to carry out any repairs yourself.
 - The use of attachments not recommended or sold by Cuisinart® may result in fire, electrical shock, or injury.
- This appliance complies with the basic requirements of directives 89/336/EEC (electromagnetic compatibility) and 73/23/EEC (safety of domestic electrical appliances) amended by directive 93/68/EEC (CE marking).
 - Use this appliance only for preparing coffee, following the instructions of this manual.
 - Do not use outside.
 - For domestic use only.

1. EINLEITUNG

Sie haben gerade eine Kaffeemaschine von Cuisinart® erstanden. Eine konstante Suche nach Neuerungen und sorgfältige Produktverarbeitung gewährleisten die hochwertige Qualität dieses Geräts, das einfach zu benutzen und zu reinigen ist.

Der Erfolg der Kaffeezubereitung hängt von dem Wasser ab, das dazu verwendet wird. Ihre Kaffeemaschine filtert das Wasser dank des besonderen Kohlefilters, der einen unvergleichlichen Geschmack gewährleistet und alle Unreinheiten abfängt. Der hermetische Verschlussdeckel sorgt dafür, dass Geschmack und Temperatur lange erhalten bleiben.

Für noch mehr Gebrauchskomfort kann durch das Anti-Tropf-System eine Tasse Kaffee vor dem Ende des Zubereitungszyklus entnommen werden, und mit der Warmhaltetaste bleibt der Kaffee warm, ohne zu verbrennen. Mit der Taste 1-4 können kleinere Mengen Kaffee zubereitet werden, und der permanente Filter zum Herausnehmen bietet wahlweise eine sehr praktische und sehr sparsame Alternative zu herkömmlichen Papierfiltern.

Und außerdem ist Ihre Kaffeemaschine mit weiteren fortschrittlichen Funktionen ausgestattet: Digitaluhr zum Programmieren der Kaffeezubereitung bis zu 24 Stunden im Voraus, programmierbare Abschaltautomatik, Geräuschsignal am Ende der Zubereitungszeit und elektronischer Kalksensor mit Leuchtanzeige, um Sie dank der Entkalkertaste darauf hinzuweisen, dass die Kaffeemaschine entkalkt werden sollte.

2. BESCHREIBUNG

1. Deckel

2. Wasserreservoir (Inhalt maximal : 1,8 l)

3. Kohlefilter (nicht abgebildet) : filtert das Wasser, eliminiert Unreinheiten und Gerüche. Wird in das Filterfach

eingelegt (siehe ZUSAMMENSETZEN : 1. Einsetzen des Wasserfilters)

4. Filterhalter (nicht abgebildet) : für Papierfilter Nr. 4 oder den permanenten herausnehmbaren Filter

5. Digitaluhr mit LCD-Anzeige

6. Tasten für Stunden und Minuten

7. Funktionswahl und Schalter 0/1

8. Temperaturkontrolle : hier kann die Temperatur der Warmhalteplatte eingestellt werden, um den Kaffee nach der Zubereitung mehr oder weniger heiß zu halten

9. Taste 1-4 : Für perfekt heißen Kaffee selbst in kleinen Mengen (1 bis 4 Tassen)

10. Entkalkertaste mit Leuchtanzeige zum Entkalken

11. Anti-Tropf-Vorrichtung : unterbricht das Durchlaufen des Kaffees, sobald die Kanne entnommen wird, um sich eine Tasse Kaffee vor dem Ende des Zubereitungszyklus zu servieren

12. Kanne : Inhalt von 1 bis 12 Tassen (je 15 cl)

13. Warmhalteplatte : kratzfest und mit Antihafbeschichtung

14. Geräuschsignal : zeigt mit 5 Pieptönen an, dass der Kaffee fertig ist (nicht abgebildet)

15. Maßlöffel (nicht abgebildet)

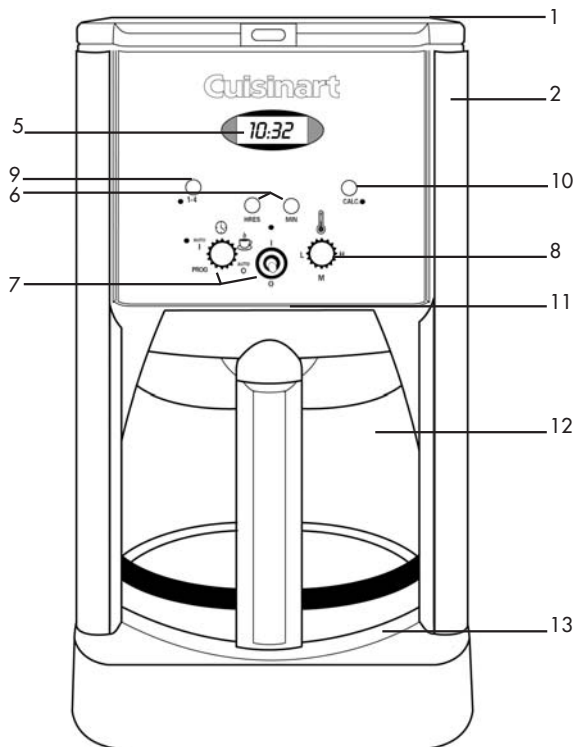

3. GEBRAUCH

A. ZUSAMMENSETZEN

Vor dem ersten Gebrauch oder nachdem die Kaffeemaschine während eines längeren Zeitraums nicht verwendet wurde, das Reservoir bis zur Maximalhöhe mit kaltem Wasser füllen (ohne Kaffee oder Filter). Die Kanne einsetzen, einschalten (☕ + Schalter 0/1) und das Wasser durchlaufen lassen.

1. Einsetzen des Wasserfilters

- Die Kunststoffverpackung des Filters entfernen und ihn 15 Minuten in kaltem Wasser untertauchen.
- Das Fach für den Filter befindet sich im linken Teil des Wasserreservoirs. Den Deckel der Maschine öffnen und das Filterfach herausnehmen. Zum Öffnen des Filterfachs mit den Daumen auf die Pfeile drücken und ziehen.
- Den Filter so wie in der Abbildung angezeigt auf dem Boden des Fachs einlegen (Es ist wichtig, dass der Filter auf der richtigen Seite des Fachs eingelegt wird, d.h. auf der rechten Seite des Fachs, wenn dieses so gehalten wird, wie auf der Abbildung angegeben).
- Das Filterfach wieder schließen.



- Das Filterfach wieder in das Wasserreservoir einsetzen, bis auf den Boden schieben (Die Seite, auf der sich der Filter befindet, muss unten liegen).

Es ist empfohlen, den Wasserfilter nach ca. 60 Durchläufen zu wechseln.

2. Füllen des Reservoirs mit Wasser

Das Reservoir mit kaltem Wasser füllen, je nach gewünschter Anzahl Tassen (siehe Markierungen an der Innenseite des Reservoirs).

Hinweis: die Einteilung, die auf der Kanne angegeben ist, entspricht der Anzahl ausgegebener Tassen. Der Unterschied zwischen dieser Einteilung und den Markierungen im Reservoir erklärt sich aus der Wassermenge, die vom Kaffeepulver absorbiert wurde.

3. Einfüllen des gemahlten Kaffees

Benutzen Sie einen Filter Nr. 4 oder den permanenten Filter (niemals beide zusammen). Den Deckel öffnen. Den Filter in den Filterhalter geben. Den gemahlten Kaffee in den Filter füllen, in dem man einen Maßlöffel pro Tasse rechnet. Diese Durchschnittsmenge kann je nach der gewünschten Kaffeestärke variiert werden.

4. Den Deckel durch einen Druck auf die Lasche wieder **schließen**.



5. Überprüfen, dass die **Kanne** auf die Warmhalteplatte gestellt wurde, bevor das Gerät eingeschaltet wird.

6. Das Gerät einschalten.

B. GEBRAUCHSHINWEISE

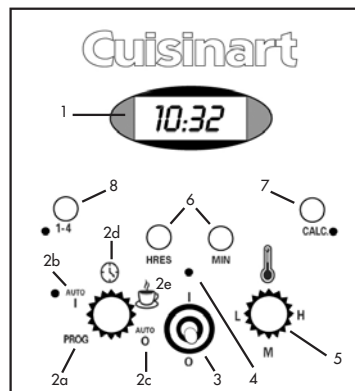
DIE BEDIENUNGSTASTEN



1. **Uhr:** Anzeige der Uhrzeit und der programmierten Zeit mit den Funktionen "AUTO 1" und "AUTO 0" (Einschalt- und Abschaltautomatik).
2. **Funktionswahl:** zum Einstellen der Uhrzeit und zum Programmieren der Einschalt- oder Abschaltautomatik.
 - 2a. **PROG:** Einstellen der gewünschten Zeit für die Einschaltautomatik (Funktion "AUTO 1").
 - 2b. **AUTO 1: Einschaltautomatikfunktion** zum gewählten Zeitpunkt. Mit **grüner Leuchtanzeige**.
 - 2c. **AUTO 0: Abschaltautomatikfunktion** nach einem Zeitraum von 0 bis 4 Stunden nach der Kaffeezubereitung.
- 2d.  : zum Einstellen der gültigen Uhrzeit.
- 2e.  : zum direkten Einschalten der Kaffeezubereitung.
3. **Schalter 0/1:** wird zusammen mit dem Wahlschalter für die Funktionen verwendet, um einen Vorgang zu beginnen oder abzubrechen.
4. **Rote Leuchtanzeige in der Mitte:** funktioniert zusammen

mit dem Schalter **0/1**.

5. **Temperaturkontrolle** der Warmhalteplatte : zum Warmhalten des Kaffees nach der Zubereitung. 3 Positionen: **L** = Low ("niedrig"), **M** = Medium ("mittel"), **H** = High ("hoch")
6. **Tasten Stunden "HRES" und Minuten "MIN"** : zum Einstellen der Uhrzeit und der Zeiten für die Einschalt- bzw. Abschaltautomatik.
7. **Entkalkertaste "CALC."** : zum Entfernen der Kalkablagerungen. Mit **roter Entkalker-Leuchtanzeige**.
8. **Taste 1-4** : ermöglicht die Zubereitung von geringeren Kaffeemengen (1 bis 4 Tassen) unter Gewährleistung einer optimalen Temperatur. Mit **orangener Leuchtanzeige**.

DAS PROGRAMMIEREN

1. Ein- und Ausschalten des Geräts

a. Einschalten

- Die Funktionswahl auf  stellen.
- Den Schalter **0/1** nach oben drücken (I) und loslassen.
- Die rote Leuchtanzeige in der Mitte wird aktiviert und der Zubereitungszyklus beginnt.
- Das Geräuschsignal ertönt 5 Mal, wenn der Kaffee vollständig durchgelaufen ist.

b. Ausschalten

- Den Schalter **0/1** nach unten drücken (O). Die rote Leuchtanzeige in der Mitte erlischt und das Gerät ist ausgeschaltet.

2. Einstellen der Uhrzeit

- Die Funktionswahl auf  stellen.
- Die Tasten **HRES** bzw. **MIN** drücken und gedrückt halten, um die Zahlen mit zunehmender Geschwindigkeit zu erhöhen. Wenn Sie in die Nähe der gewünschten Zahl kommen, drücken Sie jeweils nur kurz auf die Taste, um Zahl nach Zahl zu erhöhen. Wenn die Zahlen nicht mehr

blinken, ist die Uhrzeit gespeichert.

Vorsicht : wenn Sie die Zahl 12 überschreiten, erscheinen die Buchstaben "PM", um die Zeit zwischen 12 Uhr und Mitternacht anzuzeigen. Wenn keine Buchstaben angezeigt sind, bedeutet das, dass die Vormittagszeit zwischen Mitternacht, 0 Uhr, und 12 Uhr Mittags angezeigt wird. Achten Sie immer darauf, dass die Uhrzeit auf die jeweilige Tageshälfte eingestellt ist, damit die Funktionen für die Einschalt- und Abschaltautomatik korrekt funktionieren.

3. Auto 1, Einschaltautomatik

- Die Funktionswahl auf **PROG** drehen. Die Zahlen blinken.
- Durch drücken auf **HRES** und **MIN** die gewünschte Einschaltzeit programmieren. Die Zahlen blinken 5 Mal, und dann nicht mehr.
- Die Funktionswahl auf **AUTO 1** drehen. Die aktuelle Uhrzeit erscheint wieder.
- Den Schalter **0/1** nach oben stellen, um den Modus **AUTO 1** zu aktivieren. Die grüne Leuchtanzeige leuchtet auf.
- Zum vorprogrammierten Zeitpunkt beginnt der Zubereitungszyklus und die rote Leuchtanzeige in der Mitte leuchtet auf.
- Zum Ausschalten den Schalter **0/1** nach unten drücken. Die grüne Leuchtanzeige (und die rote, wenn der Zubereitungszyklus bereits begonnen hat) erlischt.

4. AUTO 0, Abschaltautomatik

- Die Funktionswahl auf **AUTO 0** stellen. Die Zahlen blinken.
- **HRES** und **MIN** drücken, um den Zeitraum zu bestimmen, nach dem sich die Maschine ausschaltet (zwischen 0 und 4 Stunden). Die Zahlen blinken 5 Mal, und dann nicht mehr.

5. Automatisches Entkalken

Im Laufe der Zeit bilden sich durch den Gebrauch des Geräts Kalkablagerungen. Kalk behindert die Feinmechanik und gibt dem Kaffee einen harten, bitteren

Geschmack. Aus diesem Grund sollte die Kaffeemaschine regelmäßig entkalkt werden, um den vollen Kaffeegenuss zu gewährleisten. Die Häufigkeit des Entkalkens ist abhängig von der Wasserhärte und der Gebrauchshäufigkeit.

- Wenn die Kaffeemaschine entkalkt werden muss, blinkt die Leuchtanzeige neben der Taste **CALC.**, während der Kaffee durchläuft (s. auch Kapitel 6. REINIGEN UND VERSTAUEN).
- Die Taste **CALC.** drücken und das Gerät einschalten, indem der Schalter **0/1** nach oben gestellt wird. Die Leuchtanzeige für das Entkalken bleibt erleuchtet. Die Kaffeemaschine befindet sich jetzt im Modus "Automatisches Entkalken".
- Wenn der Zyklus abgeschlossen ist, ertönt das Geräuschsignal 5 Mal und das Gerät schaltet sich aus.
- Im Allgemeinen ist ein Zyklus zum Entkalken ausreichend. Um dies zu überprüfen, das Gerät einschalten (den Schalter **0/1** nach oben drücken). Wenn die Leuchtanzeige für das Entkalken nicht mehr aufleuchtet, ist Ihre Maschine entkalkt. Wenn die Leuchtanzeige aufleuchtet, den Entkalkungsvorgang wiederholen.
- Wenn das Gerät entkalkt ist, sollte es durchgespült werden, indem ein kompletter Zyklus durchgeführt wird : das Reservoir bis zur Maximalhöhe mit kaltem Wasser füllen (ohne Kaffee und Filter). Einschalten (☕ + Schalter **0/1**) und das Wasser durchlaufen lassen.

Anm.: der Druck auf die Entkalkertaste annulliert alle anderen Funktionen. Wenn Sie sie aus Versehen drücken, drücken Sie noch einmal, um den Entkalkungsvorgang wieder abzubrechen und die vorherigen Einstellungen erneut zu aktivieren.

6. Taste 1-4

Um geringere Mengen Kaffee zuzubereiten (1 bis 4 Tassen) und dabei eine optimale Temperatur zu gewährleisten.

Diese Funktion wird zusammen mit den anderen Funktionen eingesetzt. Drücken Sie einfach die Taste 1-4, nachdem alle

Einstellungen durchgeführt sind und die Kaffeemaschine mit dem Schalter **0/1** eingeschaltet wurde.

4. DIE RATSCHLÄGE DER CHEFS



- Damit der Kaffee noch schmackhafter wird, vorzugsweise frisch gemahlene Kaffee verwenden, der während der Zubereitung sein volles Aroma entwickeln kann.
- Für einen leicht parfümierten Kaffee eine Zimtstange, Vanille, Kardamomsamen etc. in die Kanne geben.
- Kalt gewordener Kaffee sollte lieber nicht wieder aufgewärmt werden, da dies den Geschmack beeinträchtigen und ein Teil des Aromas verloren gehen würde.
- Achten Sie darauf, die im Rezeptbuch Cuisinart® angegebenen Dosierungsangaben einzuhalten.

5. FRAGEN/ANTWORTEN

Was tun, wenn	Antworten
mein Gerät nicht funktioniert ?	Der Netzstecker ist nicht an das Stromnetz angeschlossen.
der Kaffee nicht durchläuft ?	Die Kanne und der Filterhalter sitzen nicht richtig.
sich in der Maschine Kaffeesatz abgelagert hat ?	Nicht die empfohlenen Höchstmengen überschreiten.
die Programmierung nicht beginnt ?	Beachten Sie das Kapitel B. GEBRAUCHSHINWEISE DAS PROGRAMMIEREN

6. REINIGEN UND VERSTAUEN

- Wenn die Leuchtanzeige **CALC.** erscheint, die Kaffeemaschine mit einem entsprechenden Produkt entkalken und die Gebrauchsanleitung des Produkts beachten.
- Zur Reinigung mit weißem Essig 30cl Essig für 30cl Wasser verwenden. Diese Mischung in das Wasserreservoir geben und einen Durchlaufzyklus starten. Wenn die Hälfte durchgelaufen ist, 1 Stunde wirken lassen und danach den Durchlauf wieder starten. Noch 2 Zyklen ausschließlich mit Wasser durchlaufen lassen, um die Maschine zu spülen.

Das Gerät vor dem Reinigen vollständig abkühlen lassen und den Netzstecker ziehen.

- Einen mit Seifenwasser getränkten Schwamm benutzen, um das Innere der Kaffeemaschine zu reinigen, danach sorgfältig trocknen.
- Der Filterhalter, der Maßlöffel, die Kanne und der Kannendeckel können im Geschirrspüler gereinigt werden

(nur auf der oberen Schiene).

- Die Partie unter dem Filterhalter und die Warmhalteplatte mit einem feuchten Tuch abwischen.
- Das Innere des Wasserreservoirs nicht abwischen, um dort keine Reste von Stoff oder Papier zu hinterlassen.
- Keine Scheuerschwämme oder Scheuermittel verwenden, durch welche die Beschichtung beschädigt werden könnte.
- **DAS GERÄT NIE IN WASSER ODER ANDERE FLÜSSIGKEITEN TAUCHEN.**

7. SICHERHEITSHINWEISE

- **Immer kaltes Wasser für die Kaffeezubereitung benutzen.**
- Nie die Heizplatte berühren.
- Die Kanne nicht länger als 30 Sekunden entfernen bevor der Zyklus abgeschlossen ist, um ein eventuelles Überlaufen des Filters zu vermeiden.
- Niemals das Kabel um das Gerät wickeln.
- Das Kabel nicht über den Rand der Arbeitsfläche hängen lassen. Das Kabel darf nie in Berührung mit der Heizplatte geraten
- Nicht in Wasser oder andere Flüssigkeiten tauchen.
- Das Gerät nicht in der Nähe eines beheizten Geräts aufstellen.
- Nach dem Gebrauch und vor der Reinigung immer den Netzstecker ziehen. Das Gerät nie unbeaufsichtigt lassen, wenn es an den Netzstrom angeschlossen ist. Zum Ziehen des Netzsteckers am Stecker ziehen, nie am Kabel.
- Besondere Vorsicht ist geboten, wenn das Gerät in der Nähe von Kindern verwendet wird. Außerhalb der Reichweite von Kindern aufbewahren. Lassen Sie Kinder die Kaffeemaschine nicht benutzen.
- Das Gerät nicht benutzen, wenn es heruntergefallen ist oder offensichtliche Spuren einer Beschädigung aufweist.
- Wenn das Kabel beschädigt ist, den Gebrauch unverzüglich einstellen. Wenn das Kabel beschädigt ist, muss es vom Hersteller oder einer seiner Kundendienststellen ersetzt werden.
- Den Gebrauch des Geräts unmittelbar einstellen, wenn das Kabel beschädigt ist und dieses von einer Fachkraft ersetzen lassen.
- Dieses Gerät entspricht den Anforderungen der Richtlinien 89/336/EWG (elektromagnetische Kompatibilität) und 73/23/EWG (Sicherheit von Haushaltsgeräten), abgeändert durch die Richtlinie 93/68/EWG (CE-Markierung).
- Benutzen Sie dieses Gerät ausschließlich für die Zubereitung von Kaffee und befolgen Sie dabei die Anweisungen in dieser Anleitung.
- Nicht im Freien verwenden.
- Nur für den Hausgebrauch bestimmt.

1. INLEIDING

U heeft net een koffiemachine van Cuisinart® gekocht.

Ons permanent streven naar vernieuwing en de zorgvuldige ontwikkeling van dit product garanderen dat u een kwaliteitstoestel krijgt. Het is gemakkelijk in gebruik en onderhoud.

Voor lekkere koffie is het belangrijk welk water u gebruikt. De koffiemachine filtert het water door een speciale koolfilter, die voor een ongeëvenaarde smaak zorgt en alle onzuiverheden tegenhoudt. Door het hermetisch sluitend deksel blijft de smaak en de temperatuur gedurende een lange tijd bewaard.

Voor nog meer gebruiksgemak zorgt het druppelstopstelsysteem, waardoor u een kop koffie kunt nemen voordat de bereidingscyclus beëindigd is. De keuzeknop voor het behoud van de temperatuur houdt uw koffie warm, zonder hem te verbranden. Toets 1-4 maakt het mogelijk om kleine hoeveelheden klaar te maken en het wegneembare permanente filter biedt een zeer praktisch en zuinig alternatief voor filterzakjes.

Tenslotte is uw machine ook uitgerust met geavanceerde functies : een digitale klok om de bereiding van de koffie 24 uur op voorhand te programmeren, automatische uitschakeling, een geluidssignaal op het einde van de cyclus, en een elektronische kalkaanslagsensor met controlelampje, om u te verwittigen als het toestel moet worden schoongemaakt met behulp van de ontkalkingstoets.

2. ONDERDELEN

1. **Deksel**
2. **Waterreservoir** (maximale inhoud: 1,8 L)
3. **Koolfilter** (niet afgebeeld) : het filtert het water, om vuildeeltjes en reukjes te verwijderen. Wordt in het filtervak aangebracht (zie MONTEREN : 1. Het waterfilter aanbrengen)
4. **Filterhouder** (niet afgebeeld) : voor filterzakjes nr. 4 of het

wegneembare permanente filter

5. **Digitale klok** met LCD-scherf
6. **Toetsen uren en minuten**
7. **Keuzeknop werking en schakelaar 0/1**
8. **Controle van de temperatuur** : maakt het mogelijk om de temperatuur van de warmhoudplaat te regelen, teneinde de koffie min of meer warm te houden na de bereiding
9. **Toets 1-4** : voor een perfect warme koffie, zelfs voor kleine hoeveelheden (1 tot 4 koppen)
10. **Ontkalkingstoets**, met **ontkalkingcontrolelampje**
11. **Druppelstopstelsysteem** : onderbreekt het doorlopen van de koffie als u de koffiekkan wegneemt, om een kop koffie nemen voordat de bereidingscyclus beëindigd is
12. **Koffiekkan** : inhoud van 1 tot 12 koppen (van 15 cl ieder)
13. **Warmhoudplaat** : antikras en antislip
14. **Geluidssignaal** : weerklinkt 5 keer om u te verwittigen dat de koffie klaar is (niet afgebeeld)
15. **Maatlepel** (niet afgebeeld)

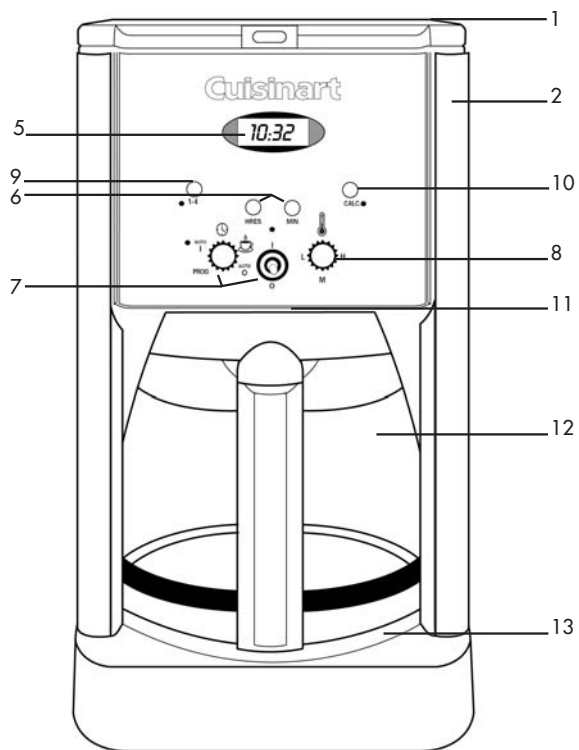

3. GEBRUIK

A. MONTEREN

Voordat u het apparaat voor de eerste keer in werking zet, of na een lange periode van niet-gebruik, vult u het reservoir met koud water tot aan het maximumpeil (zonder koffie of filter). De koffiekam in positie brengen en zet het apparaat aan (☕ + schakelaar 0/1) en laat het water doorlopen.

1. Het waterfilter aanbrengen

- Haal het filter uit de plastic verpakking en laat het 15 minuten weken in koud water.
- Het filtervak bevindt zich in het linkse deel van het waterreservoir. Open het deksel van de machine en neem het filtervak. Om het filtervak te openen, plaatst u uw duimen onder de pijltjes en trekt.
- Breng het filter op de bodem van het vak zoals aangeduid op het schema (het is belangrijk dat het filter aan de goede kant van het vak wordt geplaatst, d.w.z. aan de rechterkant van het vak, als dat zich in dezelfde stand bevindt als op het schema).
- Sluit het vak.

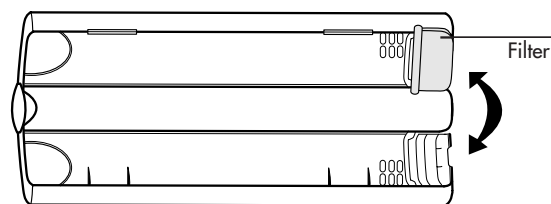

- Plaats het vak opnieuw in het waterreservoir, tot op de bodem (De kant waar zich het filter bevindt, moet onderaan zitten). Wij raden u aan om het filter ongeveer om de 60 beurten te vervangen.

2. Het waterreservoir vullen

Vul het reservoir met koud water afhankelijk van het

gewenste aantal koppen (zie de schaalverdeling aan de binnenkant van het reservoir).

Nota : de schaalverdeling die aangebracht is op de koffiekan stelt het aantal koppen voor dat wordt verkregen. Het verschil tussen die schaalverdeling en de schaalverdeling in het waterreservoir is een gevolg van het feit dat een deel van het water door de gemalen koffie wordt geabsorbeerd.

3. De gemalen koffie toevoegen

Gebruik een filterzakje nr. 4 of het permanente filter (nooit de twee tegelijk). Open het deksel. Breng het filter in de filterhouder. Breng de gemalen koffie in het filter. Wij raden u aan om één maatlepel te gebruiken per kop. Deze gemiddelde dosis kan worden aangepast volgens de gewenste sterkte van de koffie.

4. **Het deksel opnieuw sluiten**, door op het lipje te drukken.

5. Vergewis u ervan dat **de koffiekan** op de warmhoudplaat staat, voordat u het apparaat inschakelt.

6. **Het apparaat inschakelen**.

B. BEDIENING

DE BEDIENINGSTOETSEN

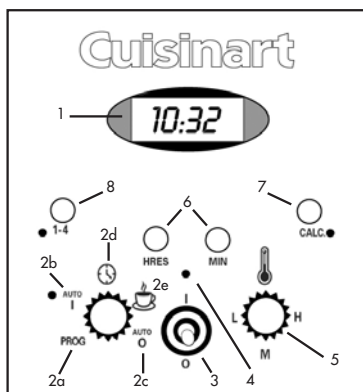

1. **Klok** : weergave van het uur en van de geprogrammeerde tijd met de functies "AUTO 1" en "AUTO 0" (automatische start en stop).

2. **Functiekiezer** : om het uur te regelen en de automatische start- of stoptijd te programmeren.

2a. **PROG** : om het gewenste uur voor de automatische start te regelen (functie "AUTO 1").

2b. **AUTO 1 : automatische startfunctie** op een gekozen uur. Met **groen controlelampje**.

2c. **AUTO 0 : automatische stopfunctie** na een periode van 0 tot 4 uur.

2d.  : om het lopende uur te regelen.

2e.  : om de bereidingscyclus van de koffie onmiddellijk te starten.

3. **Schakelaar 0/1** : wordt samen met de functiekeuzeknop gebruikt, om een bewerking in- of uit te schakelen.

4. **Rood verklikkerlichtje in het midden** : werkt met de schakelaar 0/1.

5. **Controle van de temperatuur** van de warmhoudplaat : om de koffie warm te houden na de bereiding. 3 standen : **L** = Low ("laag"), **M** = Medium ("gemiddeld"), **H** = High ("hoog").

6. **Toetsen uren "HRES" en minuten "MIN"** : om het uur en de automatische start- of stoptijden te regelen.

7. **Ontkalkingstoets "CALC."** : om de kalkaanslag te verwijderen. Met **rood ontkalkingscontrolelampje**.

8. **Toets 1-4** : maakt het mogelijk om kleinere hoeveelheden koffie te bereiden (1 tot 4 koppen), en toch een optimale temperatuur te behouden. Met **oranje controlelampje**.

DE PROGRAMMERING

1. **Het apparaat inschakelen en uitschakelen**

a. **Inschakelen**

- Draai de functiekeuzeknop op  .
- Duw de schakelaar 0/1 naar boven (I). Hij komt vanzelf in zijn uitgangspositie terug.
- Het rode controlelampje in het midden gaat aan en de cyclus begint.

- Het geluidssignaal weerklinkt 5 keer wanneer de koffie volledig doorgelopen is.

b. Uitschakelen

- Duw de schakelaar **0/1** naar onder (0). Het rode controlelampje in het midden gaat uit en het apparaat valt stil.

2. Het uur regelen

- Draai de functiekeuzeknop op .
- Druk de toetsen **HRES** en **MIN** in en houd ze ingedrukt, om de cijfers met een toenemende snelheid te verhogen. Nadert u het gewenste cijfer, druk dan telkens één keer, om cijfer per cijfer te verhogen. Wanneer de cijfers niet meer knipperen, is het uur geregistreerd.

Opgelet: komt u voorbij het cijfer 12, dan verschijnen de letters "PM", om het uur te regelen van 12 uur tot middernacht. Is er geen aanduiding, dan komt dat overeen met de uren van de ochtend, van 0 uur tot 's middags. Vergewis u er steeds van, dat het uur geregeld is volgens de juiste periode, opdat de automatische start- en stopfuncties correct zouden werken.

3. AUTO 1, automatische start

- Draai de functiekeuzeknop op **PROG**. De cijfers knipperen.
- Druk op **HRES** en **MIN**, om het uur te registreren waarop u wilt dat de cyclus begint. De cijfers knipperen 5 keer en vallen dan stil.
- Draai de functiekeuzeknop op **AUTO 1**. Het lopende uur wordt opnieuw weergegeven.
- Breng schakelaar **0/1** naar boven, om werkwijze **AUTO 1** in te schakelen. Het groene controlelampje gaat aan.
- Op het geregistreerde uur begint de bereidingscyclus en gaat het rode controlelampje in het midden branden.
- Om uit te schakelen, drukt u schakelaar **0/1** naar onder. Het groene controlelampje (en rood als de doorloopcyclus van de koffie is begonnen) gaat uit.

4. AUTO 0, automatische stilstand

- Draai de functiekeuzeknop op "AUTO 0". De cijfers knipperen.
- Druk op **HRES** en **MIN** om de tijd te registreren waarna u wenst dat het apparaat stilvalt (van 0 tot 4 uur). De cijfers

knipperen 5 keer en vallen dan stil

5. Automatische ontkalking

Naarmate u het apparaat meer gebruikt, vormt zich kalkaanslag. Kalkaanslag is schadelijk voor fijne mechanismen en geeft aan de koffie een harde en bittere smaak. Om steeds lekkere koffie te krijgen, moet het apparaat dus regelmatig worden ontkalkt. De frequentie van het ontkalken hangt af van de hardheid van het water en de frequentie van het gebruik.

- Als de koffiemachine moet worden ontkalkt, knippert het ontkalkingscontrolelampje naast de toets **CALC**. tijdens het doorlopen van de koffie.

(Zie titel 6. REINIGING EN OPBERGING)

- Druk op de toets **CALC**. en zet het apparaat aan, door de schakelaar **0/1** naar boven te duwen. Het ontkalkingscontrolelampje blijft branden. De koffiemachine staat nu in de stand "Automatische ontkalking".
- Wanneer de cyclus beëindigd is, weerklinkt het geluidssignaal 5 keer en valt het apparaat stil.
- Eén enkele ontkalkingscyclus volstaat meestal. Om dat te controleren, zet u het apparaat aan (duw de schakelaar **0/1** naar boven). Gaat het ontkalkingscontrolelampje niet aan, dan is de machine ontkalkt. Gaat het controlelampje wel aan, herhaal dan de ontkalkingsbewerking.
- Als het apparaat ontkalkt is, spoelt u het uit, door een volledig cyclus uit te voeren: vul het reservoir tot aan het maximumpeil met koud water (zonder koffie of filter). Zet het apparaat in werking ( + schakelaar **0/1**) en laat het water doorlopen.

Opm.: drukt u op de ontkalkingstoets, dan worden alle andere functies geannuleerd. Drukt u er per ongeluk op, druk dan een tweede keer om de ontkalking te annuleren en de vorige regelingen te herstellen.

6. Toets 1-4

Maakt het mogelijk om kleinere hoeveelheden koffie te zetten (1 tot 4 koppen) en tegelijk een optimale temperatuur te waarborgen.

Deze functie wordt in combinatie met de andere functies

gebruikt. Druk gewoon op de toets 1-4 nadat u de instellingen heeft uitgevoerd en de koffiemachine in werking heeft gezet met de schakelaar **0/1**.

4. DE MENING VAN DE CHEFS



- Voor een nog smakelijkere kop koffie de voorkeur geven aan een vers gemalen koffie, die zijn aroma's nog meer zal ontwikkelen tijdens de bereiding.
- Om een lichtjes gearfumeerde koffie te bekomen, een staafje kaneel, vanille, een korreltje kardemom enz. in de koffiekkan leggen.
- Het is beter een afgekoelde koffie niet opnieuw op te warmen, vermits de smaak dan verandert en de koffie een deel van zijn aroma's verliest.
- Zorg dat u de in het Cuisinart®-receptenboekje aanbevolen koffiedoses goed naleeft.

5. VRAGEN/ANTWOORDEN

Wat moet ik doen als	Antwoorden
mijn apparaat niet werkt ?	Het apparaat werd losgekoppeld.
de koffie begint niet te lopen ?	De koffiekkan en de filterhouder staan niet goed op hun plaats.
koffiedraf heeft zich afgezet aan de binnenkant van het apparaat ?	De aanbevolen maximale hoeveelheden niet overschrijden ?
de programmering is niet op gang gekomen ?	Zie het hoofdstuk B. GEBRUIK DE PROGRAMMERING

6. REINIGING EN OPBERGING

- Als het **CALC.**-lampje aangaat, het koffiezetapparaat ontkalken met een speciaal voorzien product en de verklarende richtlijnen van het product volgen.
- Voor een reiniging met witte azijn 30cl azijn + 30cl water gebruiken. Dit mengsel in het reservoir gieten en een koffiezetcyclus starten. Als het water voor de helft is doorgelopen, 1 uur laten rusten en dan de cyclus hervatten. 2 nieuwe cycli uitvoeren en daarbij uitsluitend water gebruiken om het apparaat uit te spoelen.

Laat het apparaat volledig afkoelen en neem de stekker uit het stopcontact, voordat u het apparaat schoonmaakt.

- Gebruik een in zeepsop gedrenkte spons om de buitenkant van de koffiemachine schoon te maken. Droog zorgvuldig af.
- De filterhouder, de maatlepel, de koffiekkan en haar deksel

mogen in de vaatmachine (bovenste rek) afgewassen worden.

- Veeg het gedeelte onder de filterhouder en de warmhoudplaat af met een vochtige doek.
- De binnenkant van het waterreservoir niet afvegen, om te vermijden dat er stukjes stof of papier in achterblijven.
- Gebruik geen schuursponzen of -producten. Die zouden de bekledingen kunnen beschadigen.
- **HET ONDERSTEL NOOIT IN WATER OF EEN ANDERE VLOEISTOF ONDERDOMPELEN.**

7. VEILIGHEIDSINSTRUCTIES

- **Gebruik steeds koud water om koffie te bereiden.**
- De warmhoudplaat nooit aanraken.
- Neem de koffiekkan niet langer dan 30 seconden weg voordat de cyclus beëindigd is om te vermijden dat het filter zou overlopen.
- Rol het snoer nooit rond het apparaat.
- Laat het snoer niet over de rand van het werkblad hangen. Het snoer mag nooit in contact komen met de warmhoudplaat.
- Niet onderdompelen in water of een andere vloeistof.
- Zet het apparaat nooit op of in de buurt van een verwarmingstoestel.
- Haal de stekker steeds uit het stopcontact na gebruik en voordat u het apparaat schoonmaakt. Laat de stekker nooit in het stopcontact zonder toezicht. Om de stekker uit het stopcontact te halen, trekt u aan de stekker en nooit aan het snoer.
- Wees bijzonder waakzaam als het apparaat wordt gebruikt in de nabijheid van kinderen. Berg het apparaat op buiten het bereik van kinderen. Laat kinderen de koffiemachine niet gebruiken.
- Gebruik het apparaat niet als het gevallen is of zichtbare sporen van beschadiging vertoont.
- **Gebruik het apparaat niet meer als het snoer beschadigd is en deze door een elektricien laten herstellen.**

- Breng het apparaat naar het dichtstbijzijnde servicecentrum voor nazicht, afstelling, elektrische of mechanische herstelling. Geen enkele herstelling mag door de gebruiker gebeuren.
- Dit apparaat beantwoordt aan de hoofdvereisten van de richtlijnen 89/336/EEG (elektromagnetische compatibiliteit) en 73/23/EEG (veiligheid van elektrische huishoudapparaten), gewijzigd door richtlijn 93/68/EEG (CE-merking).
- Gebruik dit apparaat uitsluitend om koffie te bereiden en volg daarbij de instructies van deze handleiding.
- Niet buiten gebruiken.
- Uitsluitend voor huishoudelijk gebruik.

1. INTRODUZIONE

Avete acquistato una macchina da caffè Cuisinart®. La ricerca costante dell'innovazione e la cura apportata all'elaborazione di questo prodotto sono garanzia di qualità del vostro apparecchio facile da usare e da pulire.

La qualità dell'acqua è fondamentale per ottenere un caffè eccellente. L'apparecchio è dotato di uno speciale filtro al carbone che garantisce un caffè dall'aroma ottimale e l'eliminazione di eventuali impurità. La chiusura ermetica del coperchio permette di conservare a lungo aroma e temperatura.

L'apparecchio è inoltre dotato di un sistema salvagoccia che permette di servire una tazza prima della fine del ciclo di preparazione e di un selettore di temperatura che mantiene il caffè caldo senza farlo bruciare. Il tasto 1-4 permette di erogare piccole quantità e il filtro permanente estraibile rappresenta una alternativa pratica e economica ai filtri di carta.

Infine, la macchina da caffè è dotata di funzioni avanzate: timer digitale per programmare la preparazione del caffè con 24 ore di anticipo, spegnimento automatico, segnale acustico alla fine del ciclo e rilevatore elettronico di incrostazioni con spia luminosa per indicare la necessità di procedere alla disincrostazione selezionando l'apposito tasto.

2. CARATTERISTICHE

1. **Coperchio**
2. **Serbatoio** (capacità massima: 1,8 l)
3. **Filtro al carbone** (non raffigurato): filtra l'acqua per eliminare impurità e odori. Viene inserito nell'apposito vano (vedi MONTAGGIO: 1. Inserimento del filtro)
4. **Portafiltro** (non raffigurato): per filtri di carta n. 4 o per il filtro permanente estraibile
5. **Timer digitale** con schermo LCD

6. Selettore ore e minuti

7. Selettore di funzione e interruttore 0/1

8. **Selettore di temperatura**: permette di regolare la temperatura della piastra riscaldante, e di mantenere il caffè più o meno caldo dopo la preparazione

9. **Tasto 1-4**: per un caffè perfettamente caldo anche in piccole quantità (da 1 a 4 tazze)

10. Tasto e spia luminosa "disincrostazione"

11. **Sistema salvagoccia**: arresta l'erogazione del caffè quando la caraffa viene tolta per servire una tazza di caffè prima della fine del ciclo di preparazione

12. **Caraffa**: capacità da 1 a 12 tazze (15 cl ciascuna)

13. **Piastra riscaldante**: antigraffio e antiaderente

14. **Segnale acustico**: emette 5 segnali successivi per indicare che il caffè è pronto (non raffigurato)

15. **Misurino dosatore** (non raffigurato)

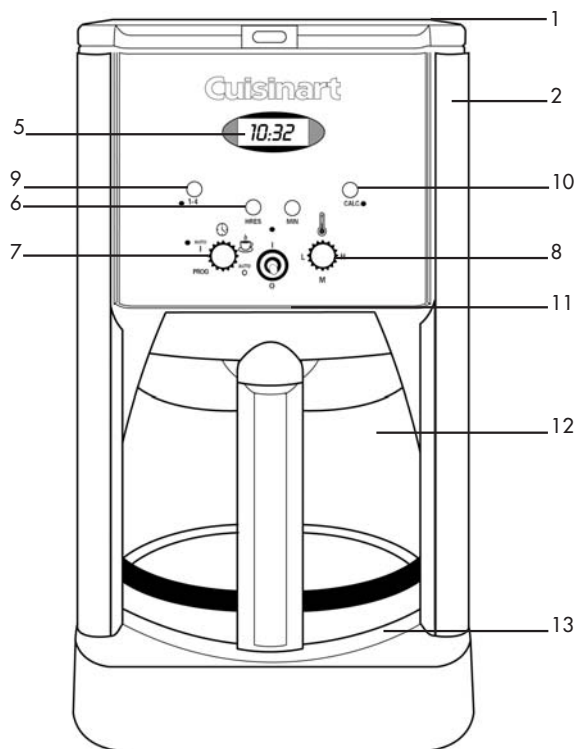

3. UTILIZZO

A. MONTAGGIO

Al primo utilizzo o dopo un lungo periodo di non utilizzo, riempire il serbatoio d'acqua fredda fino al livello massimo (senza caffè né filtro). Posizionare la caraffa, accendere (☕ + interruttore **0/1**) e lasciare scorrere l'acqua.

1. Inserimento del filtro per l'acqua

- Estrarre il filtro dalla confezione di plastica e immergerlo in acqua fredda per 15 minuti.
- Il vano del filtro si trova a sinistra all'interno del serbatoio. Aprire il coperchio della macchina da caffè e togliere il vano del filtro. Per aprire il vano del filtro, spingere con i pollici sotto le frecce e tirare.
- Inserire il filtro in fondo all'apposito vano come indicato dallo schema (Il filtro si inserisce correttamente solo in una delle estremità del vano, ossia a destra dello stesso come indicato nello schema).
- Richiudere il vano del filtro.

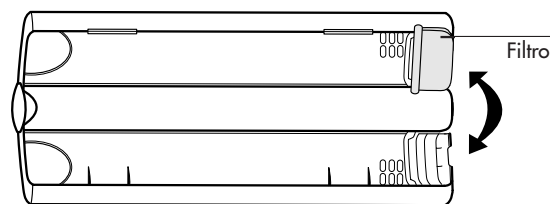

- Rimettere il vano nel serbatoio dell'acqua, spingendo fino in fondo (Il lato dove si trova il filtro deve essere posizionato verso il basso).

Si consiglia di cambiare il filtro circa ogni 60 utilizzi.

2. Riempire il serbatoio dell'acqua

Riempire il serbatoio di acqua fredda in funzione del

numero di tazze desiderato (vedi la scala graduata all'interno del serbatoio).

Nota : le gradazioni riportate sulla caraffa indicano il numero di tazze ottenute. Lo scarto fra tale scala e quella riportata sul serbatoio dell'acqua deriva dalla quantità d'acqua assorbita dalla miscela.

3. Aggiungere il caffè macinato

Utilizzare un filtro n. 4 o il filtro permanente (mai entrambi contemporaneamente). Aprire il coperchio. Inserire il filtro nel portafiltro. Mettere il caffè macinato nel filtro. Si consiglia un misurino dosatore per tazza. La dose media può variare a seconda dei gusti personali.

4. Richiudere il coperchio premendo la linguetta.



5. Verificare che la caraffa sia posizionata sulla piastra riscaldante prima di accendere l'apparecchio.

6. Accendere l'apparecchio.

B. UTILIZZO

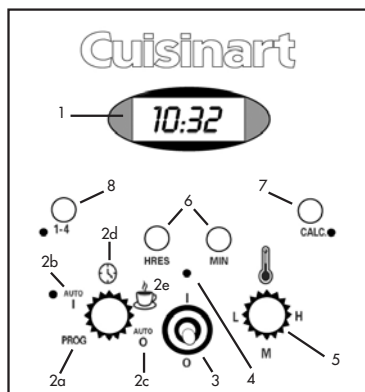
IL PANNELLO DIGITALE



1. **Orologio** : visualizza l'ora del giorno e le funzioni "AUTO 1" e "AUTO 0" (accensione e spegnimento automatico).
2. **Selettore di funzione** : per regolare l'ora del giorno e programmare l'accensione o lo spegnimento automatico.
 - 2a. **PROG** : per programmare l'orario di accensione automatica (funzione "AUTO 1").
 - 2b. **AUTO 1** : **accensione automatica** a un orario programmato. Con **spia luminosa verde**.
 - 2c. **AUTO 0** : **spegnimento automatico** dopo un periodo da 0 a 4 ore dopo la preparazione del caffè.
 - 2d.  : per regolare l'ora.
 - 2e.  : per avviare direttamente il ciclo di preparazione del caffè.
3. **Interruttore 0/1** : si utilizza con il selettore di funzione per avviare o arrestare un'operazione.
4. **Spia luminosa rossa centrale** : funziona con l'interruttore 0/1.
5. **Controllo della temperatura** della piastra riscaldante : per mantenere il caffè caldo dopo la preparazione. 3 posizioni : **L** = Low ("bassa"), **M** = Medium ("media"), **H** = High ("alta").
6. **Tasti ore "HRES" e minuti "MIN"** : per regolare l'ora e programmare l'accensione o lo spegnimento automatico.
7. **Tasto "disincrostazione" "CALC."** : per eliminare le incrostazioni di calcare. Con **spia luminosa rossa "disincrostazione"**.
8. **Tasto 1-4** : permette di preparare quantità ridotte di caffè (da 1 a 4 tazze) garantendo una temperatura ottimale. Con **spia luminosa arancione**.

LA PROGRAMMAZIONE

1. Accendere e spegnere l'apparecchio

a. Accendere

- Posizionare il selettore di funzione su .
- Attivare l'interruttore 0/1 spingendo verso l'alto (I). Tornerà da solo in posizione.

- La spia luminosa rossa centrale si accende e il ciclo di preparazione si avvia.
- Quando il caffè è pronto vengono emessi 5 segnali acustici.

b. Spegnerne

- Spingere l'interruttore **0/1** verso il basso (0). La spia luminosa rossa centrale e l'apparecchio si spengono.

2. Regolazione dell'ora

- Posizionare il selettore di funzione su  .
- Tenere premuti i tasti **HRES** e **MIN** per far scorrere più velocemente le cifre visualizzate. Quando avete quasi raggiunto l'ora desiderata, premere e rilasciare il tasto avanzando di una cifra alla volta. L'ora è registrata quando le cifre smettono di lampeggiare.

Attenzione : quando la successione numerica supera la cifra 12, vengono visualizzate le lettere "PM" per la regolazione dell'ora dalle 12.00 a mezzanotte. Nel caso in cui non vi siano indicazioni, l'ora visualizzata corrisponde alle ore del mattino, da 0.00 a mezzogiorno. Verificare sempre che la regolazione dell'ora sia corretta affinché anche le funzioni di accensione e arresto automatico siano programmate in modo corretto.

3. Auto 1, accensione automatica

- Posizionare il selettore di funzione su **PROG**. Le cifre lampeggiano.
- Premere **HRES** e **MIN** per programmare l'ora di accensione. Le cifre lampeggiano 5 volte prima di stabilizzarsi registrando l'orario.
- Posizionare il selettore di funzione su **AUTO 1**. Viene visualizzata l'ora attuale.
- Premere l'interruttore **0/1** verso l'alto per avviare la modalità **AUTO 1**. La spia luminosa verde si accende.
- All'ora programmata, il ciclo di preparazione si avvia e la spia luminosa rossa centrale e quella verde si illuminano.
- Per spegnere, premere l'interruttore **0/1** verso il basso. La spia luminosa verde (e rossa se il flusso del caffè è già cominciato) si spegne.

4. AUTO 0, arresto automatico

- Posizionare il selettore di funzione su **AUTO 0**. Le cifre lampeggiano.
- Premere **HRES** e **MIN** per programmare lo spegnimento dell'apparecchio (da 0 a 4 ore). Le cifre lampeggiano 5 volte e prima di stabilizzarsi.

5. Disincrostazione automatica

Usando l'apparecchio, con il tempo, si formano incrostazioni di calcare. Il calcare danneggia i meccanismi dell'apparecchio e conferisce al caffè un gusto duro e amaro. È quindi necessario disincrostare regolarmente l'apparecchio per preservare l'aroma del caffè. La frequenza delle operazioni di disincrostazione dipende dalla durezza dell'acqua e dalla frequenza d'uso.

- La spia luminosa "disincrostazione" a lato del pulsante **CALC.** lampeggia durante l'erogazione del caffè quando la macchina da caffè necessita di essere disincrostata. (Vedi 6. PULIZIA E MANUTENZIONE).
- Premere il tasto **CALC.** e accendere l'apparecchio spingendo l'interruttore **0/1** verso l'alto. La spia luminosa "disincrostazione" rimane accesa. La macchina da caffè è in modalità "Disincrostazione automatica".
- Quando il ciclo è terminato, l'apparecchio emette 5 segnali acustici e si spegne.
- Generalmente è sufficiente un solo processo di disincrostazione. Per verificare l'efficacia del trattamento, accendere l'apparecchio (spingere l'interruttore **0/1** verso l'alto). Se la spia "disincrostazione" non si accende, la macchina è stata disincrostata correttamente. Nel caso in cui la spia luminosa si accenda, ripetere l'operazione come descritto sopra.
- Dopo aver disincrostato l'apparecchio, sciacquare avviando un ciclo completo: riempire il serbatoio con acqua fredda fino al livello massimo (senza caffè né filtro). Accendere ( + interruttore **0/1**) e lasciare scorrere l'acqua.

Nota: premendo il tasto "disincrostazione" viene annullata qualsiasi altra funzione. Nel caso in cui venga premuto accidentalmente, premere una seconda volta per

annullare la funzione di disincrostazione e ripristinare le impostazioni precedenti.

6. Tasto 1-4

Permette di preparare quantità ridotte di caffè (da 1 a 4 tazze) garantendo comunque una temperatura ottimale. Questa funzione può essere combinata con le altre impostazioni. È sufficiente premere il tasto 1-4 dopo aver programmato e avviato l'apparecchio premendo l'interruttore **0/1**.

4. IL PARERE DEI CHEF



- Per un caffè dall'aroma eccellente, utilizzare preferibilmente una miscela appena macinata.
- Per un caffè leggermente profumato, mettere nella caffettiera un bastoncino di cannella, della vaniglia, una bacca di cardamomo, ecc.
- Si consiglia di non riscaldare il caffè freddo: il gusto si altera e il caffè perde parte dell'aroma caratteristico.
- Rispettare le dosi previste nel ricettario Cuisinart®.

5. DOMANDE/RISPOSTE

Che fare se	Risposte
l'apparecchio non funziona ?	L'apparecchio è staccato dalla corrente.
il caffè non esce ?	La caffettiera e il porta-filtro non sono posizionati correttamente.
all'interno si sono depositati fondi di caffè ?	Non superare le quantità massime consigliate.
la programmazione non si è avviata ?	Vedere capitolo B. UTILIZZO PROGRAMMAZIONE

6. PULIZIA E MANUTENZIONE

- Quando la spia **CALC.** Si accende, disincrostare la macchina da caffè con un apposito prodotto, seguendo le indicazioni di utilizzo dello stesso.
- È possibile utilizzare dell'aceto bianco per pulire l'apparecchio. Unire 30cl di aceto a 30cl d'acqua. Versare la soluzione nel serbatoio e avviare l'apparecchio. Dopo aver fatto scorrere metà del contenuto, lasciare riposare 1 ora e poi riaccendere l'apparecchio. Per sciacquare, riavviare l'apparecchio altre due volte utilizzando solo acqua.

Lasciar raffreddare l'apparecchio completamente e staccarlo dalla corrente prima di pulirlo.

- Utilizzare una spugnetta insaponata per pulire la parte esterna della macchina da caffè; asciugare con cura.
- Il portafiltro, il misurino dosatore, la caraffa e il coperchio possono essere lavati in lavastoviglie (solo nel cestello superiore).

- Asciugare la parte situata sotto il portafiltro e la piastra riscaldante con un panno umido
- Non asciugare la parte interna del serbatoio per evitare che rimangano residui di tessuto o carta.
- Non utilizzare spugne o prodotti abrasivi che potrebbero danneggiare i rivestimenti.
- **NON IMMERGERE MAI LA BASE DELL'APPARECCHIO IN ACQUA O ALTRO LIQUIDO.**

7. ISTRUZIONI DI SICUREZZA

- Utilizzare sempre acqua fredda per preparare il caffè.
- Non toccare mai la piastra riscaldante.
- Non togliere la caraffa per più di 30 secondi prima del completamento del ciclo per evitare eventuali traboccamenti.
- Non avvolgere il cavo attorno all'apparecchio.
- Non lasciare che il cavo esca dal piano di lavoro. Evitare qualsiasi contatto fra il cavo e la piastra riscaldante.
- Non immergere in acqua o altro liquido.
- Non posizionare l'apparecchio su o in prossimità di un apparecchio riscaldante.
- Staccare sempre l'apparecchio dalla corrente dopo l'uso e prima di pulirlo. Non lasciare l'apparecchio attaccato alla corrente e incustodito. Per staccare l'apparecchio dalla corrente, si raccomanda di tirare la spina, non il cavo.
- Prestare la massima attenzione se l'apparecchio viene utilizzata vicino a dei bambini. Riporre l'apparecchio fuori della portata dei bambini. La macchina da caffè non deve essere utilizzato da dei bambini.
- Non utilizzare l'apparecchio se caduto o se presenta danni evidenti.
- **Interrompere immediatamente l'utilizzo dell'apparecchio se il cavo fosse danneggiato. In questo caso farlo sostituire da uno specialista. Inoltre, nessuna riparazione deve essere eseguita dall'utente. In entrambi i casi, comunque, si prega di rivolgersi al proprio rivenditore o prendere contatto con la società Conair Europe S.p.a., numero telefonico 055 340095 - Fax 055 340096.**
- Riportare l'apparecchio al più vicino centro riparazioni per controlli, regolazioni, riparazioni elettriche o meccaniche. Nessuna riparazione può essere eseguita dall'utilizzatore.
- Questo apparecchio è conforme alle direttive 89/336/CEE (compatibilità elettromagnetica) e 73/23/CEE (sicurezza degli apparecchi elettrodomestici), emendate dalla direttiva 93/68/CEE (marcatura CE).
- Utilizzare l'apparecchio solo per la preparazione del caffè, secondo le presenti istruzioni.
- Non utilizzare all'esterno.
- Progettato per esclusivo uso domestico.

1. INTRODUCCIÓN

Acaba de adquirir una máquina de café Cuisinart®. La investigación constante, buscando la innovación, y el esmero con el que se elabora este producto le garantizan un electrodoméstico de calidad, sencillo de utilizar y de mantener. Para un buen café lo primero es el agua. Esta cafetera filtra el agua con un filtro especial en carbono que garantiza un gusto incomparable y rechaza todas las impurezas. El cierre hermético de la tapa conserva mucho tiempo el gusto y la temperatura.

Para personalizar la utilización según los gustos, el sistema antigotas permite servirse una taza de café antes de que se termine el ciclo de preparación y el selector de temperatura mantiene su café caliente sin quemarlo. La tecla 1 - 4 permite preparar pequeñas cantidades y el filtro permanente amovible ofrece una alternativa muy práctica y muy económica comparado con los filtros de papel.

Esta cafetera tiene también funciones muy avanzadas : tiene un reloj digital para programar la preparación del café con 24 horas de antelación, tiene un paro automático, hace una señal sonora al final de un ciclo y un detector electrónico de cal, tártaro o sarro que le anuncia que ha llegado el momento de proceder a la descalcificación con la tecla correspondiente.

2. CARACTERÍSTICAS DEL PRODUCTO

1. **Tapa**
2. **Depósito de agua** (capacidad máxima : 1,8 litros)
3. **Filtro de carbono** (no aparece en la ilustración) : filtra el agua para eliminar las impurezas y los malos olores. Se mete en el departamento del filtro (ver A. MONTAJE : 1. colocar el filtro del agua)
4. **Portafiltros** (no aparece en la ilustración) : para filtros de papel núm. 4 o bien el filtro permanente amovible
5. **Reloj digital** con pantalla LCD
6. **Teclas para horas y minutos**
7. **Selector de función e interruptor O/1**
8. **Control de la temperatura** : permite controlar la temperatura de la placa calentadora para mantener el café más o menos caliente después de que termine la preparación
9. **Tecla 1 a 4** : para un café perfectamente caliente incluso en pequeñas cantidades (de 1 a 4 tazas)
10. **Tecla de descalcificación** con el correspondiente **indicador luminoso**
11. **Sistema antigotas** : interrumpe la salida del café cuando se retira la garrafa para servirse una taza de café antes del fin del ciclo
12. **Jarra** : capacidad de 1 a 12 tasas (5 centilitros cada una)
13. **Placa calentadora** : revestimiento antirayado y antiadherente
14. **Señal sonora** : suena cinco veces cuando el café está listo (no aparece en la ilustración)
15. **Cucharita** para medir cantidades (no aparece en la ilustración)

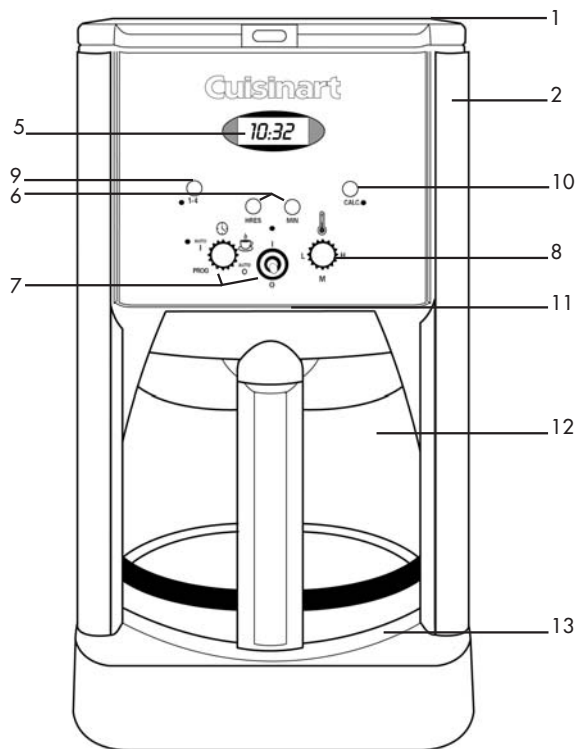

3. UTILIZACIÓN

A. MONTAJE

Antes de la primera utilización o después de mucho tiempo sin usar la cafetera, conviene llenar el depósito de agua fría hasta el tope (sin café ni filtro). Colocar la jarra en su sitio, poner en marcha (☕ + O/1) y dejar correr el agua.

1. Colocar el filtro de agua

- Quite el envoltorio de plástico del filtro y déjelo humedecerse 15 minutos en agua fría.
- El compartimiento del filtro está metido dentro del depósito de agua, a la izquierda. Quite la tapa de la máquina de café y saque el compartimiento del filtro. Para sacarlo ponga los pulgares bajo las flechas y levante.
- Meta el filtro en el fondo del compartimiento del filtro tal como se indica en el dibujo (Es muy importante que el filtro se coloque en el sitio que le corresponde en el compartimiento del filtro, es decir, a la derecha del compartimiento cuando éste esté como se indica en el dibujo).



- Cierre el compartimiento del filtro.
- Meta el compartimiento del filtro hasta el fondo en el depósito de agua (La parte en que se encuentra el filtro debe estar abajo).

Le recomendamos que cambie el filtro cada 60 utilizaciones más o menos.

2. Llenar el depósito de agua

Se debe llenar con agua fría y en función del número de

tazas deseado (vea las marcas en el interior del depósito).

NOTA : las marcas en la jarra representan el número de tazas que han salido. La diferencia entre ambas marcas se debe a que hay una parte del agua absorbida por el café.

3. Meter el café molido

Utilice un filtro nº4 o el filtro permanente (nunca los dos a la vez). Levante la tapa y ponga el filtro en el portafiltros. Ponga el café molido en el filtro con una medida de la cucharita por taza. Puede modificar esta dosis según la calidad de café que desee obtener.

4. Cierre la tapa apoyando en la lengüeta.

5. Cerciórese de que la **jarra** está ya puesta en la placa calentadora antes de encender el aparato.

6. Encienda el aparato.

B. CONSEJOS DE UTILIZACIÓN

LAS TECLAS DE MANDO

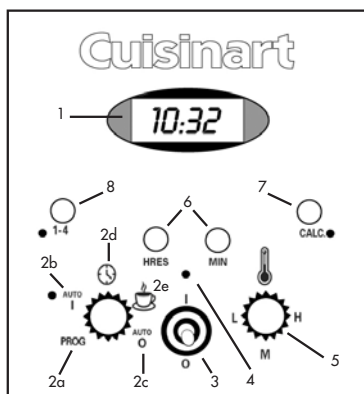

- 1. Reloj :** muestra la hora y el tiempo programable con las funciones "AUTO 1" (puesta en marcha automática) y "AUTO 0" (paro automático).
- 2. Selector de función :** para poner la hora del reloj y programar la hora de empezar o terminar automáticamente

el ciclo.

2a. PROG : para elegir la hora para comenzar el ciclo (función "AUTO 1").

2b. AUTO 1 : puesta en marcha automática a la hora que quiera usted. Con **indicador luminoso verde**.

2c. AUTO 0 : paro automático de 0 hasta 4 horas después de la preparación del café.

2d.  : para poner la hora del reloj.

2e.  : para empezar directamente el ciclo de preparación del café.

3. Interruptor 0/1 : se utiliza junto con el selector de función para poner en marcha o detener una operación.

4. Indicador luminoso rojo central : funciona con el interruptor 0/1.

5. Control de temperatura de la placa calentadora con objeto de mantener caliente el café después de terminarse el ciclo de preparación. 3 posiciones : **L** = Baja temperatura (« Low »), **M** = Media temperatura y **H** = Alta temperatura("High").

6. Tecla para poner la hora "HRES" y tecla para minutos "MIN" : para poner la hora y los tiempos de puesta en marcha y paro automáticos.

7. Tecla de descalcificación "CALC.": para eliminar la cal. Con **indicador luminoso rojo**.

8. Tecla 1-4: permite preparar cantidades más pequeñas de café (de 1 a 4 tazas) garantizando una temperatura óptima. **Indicador luminoso naranja**.

LA PROGRAMACIÓN

1. Encender y apagar el aparato

a. Encender

- Poner el selector de función en 
- Levantar el interruptor **0/1**. Vuelve sólo a su posición inicial.
- El indicador luminoso rojo se enciende y el ciclo comienza.
- La señal sonora suena 5 veces cuando el café está listo.

b. Apagar

- Bajar el interruptor **0/1**. El indicador luminoso central se apaga y la cafetera se para.

2. Poner la hora

- Poner el selector de función en .
- Pulsar y mantener pulsadas las teclas **HRES** y **MIN** para ver pasar las horas y los minutos rápidamente hasta acercarse a la hora y minutos deseados y en ese momento empezar a pulsar de una en una hasta llegar a la hora y los minutos deseados. Aquí levante el dedo y la hora y minutos elegidos comienzan a parpadear lo que significa que esos datos han sido registrados.

¡ATENCIÓN! : si va más allá de las 12 aparecen las letras "PM" (Post Meridie= después de mediodía) para indicar que se trata de horas y minutos de la tarde hasta las 12 de la noche, no de la mañana. Si las letras "PM" no están, estamos en las horas de la mañana hasta mediodía. No se olvide de mirar a ver si hay PM o no para saber si pone la hora correcta para el principio y el final de la operación.

3. AUTO 1, puesta en marcha automática

- Poner el selector de funciones en **PROG**. Las cifras parpadean.
- Pulsar en **HRES** y **MIN** para poner la hora de comienzo del ciclo. Las cifras parpadean 5 veces y luego se paran.
- Poner el selector de funciones en **AUTO 1**. Vuelve a verse la hora.
- Levantar el interruptor **0/1** para poner en marcha el modo **AUTO 1**. El indicador luminoso verde se enciende.
- A la hora fijada comienza el ciclo de preparación y se enciende el indicador luminoso rojo central.
- Para poner fin al ciclo hay que bajar el interruptor **0/1**. Se apaga el indicador luminoso verde (y también el rojo si el ciclo del café comienza).

4. AUTO 0, paro automático

- Poner el selector de funciones en **AUTO 0**. Las cifras parpadean.
- Pulsar en **HRES** y **MIN** para registrar cuando quiere usted que el aparato se pare (de 0 a 4 horas). Las cifras

parpadean 5 veces y después se paran.

5. Descalcificación automática

Con el uso se acumulan parches de cal o sarro, lo que no es bueno para la refinada mecánica de este aparato y mucho menos para el café que adquiere un sabor duro y amargo. Por ello hay que descalcificar regularmente, única garantía de un café de calidad. La frecuencia de la descalcificación depende de la dureza del agua y de la frecuencia de uso.

- Su máquina de café le dice cuándo hay que descalcificar cuando al pasar el café se ponga a parpadear el indicador luminoso correspondiente, que está debajo de la tecla **CALC**. (vease capítulo 6. LIMPIAR Y GUARDAR).
- Pulse la tecla **CALC**. y luego encienda el aparato levantando el interruptor **0/1**. El indicador luminoso que denuncia la presencia de cal permanecerá encendido. La máquina de café se encuentra ahora en modo de «descalcificación automática».
- Cuando termine el ciclo sonará 5 veces la señal sonora y el aparato se apagará.
- Suele ser suficiente un solo ciclo de descalcificación. Para verificar encienda el aparato (levantando el interruptor **0/1**). Si el indicador de descalcificación no se enciende es que su máquina está limpia. Pero si ese indicador se enciende hay que repetir la operación de descalcificación.
- Cuando el aparato ya no tenga cal, hay que enjuagarlo con un ciclo completo: llenar al máximo el depósito de agua con agua fría (sin café ni filtro). Pulse la tecla , levante el interruptor **0/1** y deje correr el agua.

Nota : al pulsar la tecla de descalcificación se anulan todas las demás funciones. Si usted la toca por error y se pone en marcha la descalcificación, vuelva a pulsarla para detener la descalcificación y restablecer las funciones que estaban en marcha.

6. Tecla 1-4

Sirve para elegir pequeñas cantidades de café (sólo para

de 1 a 4 tazas) garantizando la mejor temperatura. Esta función se combina con las demás funciones. Pulse la tecla 1-4 después de haber elegido las demás funciones y después de haber puesto en marcha la cafetera levantando el interruptor 0/1.

4. SUGERENCIAS DE LOS CHEFS



- Para obtener un café todavía más sabroso, utilice café recién molido, que desplegará un mayor aroma durante la preparación.
- Para obtener un café ligeramente perfumado, coloque en la jarra canela en rama, vainilla, unas semillas de cardamomo...
- Es preferible no recalentar el café frío, pues se altera su sabor y pierde una parte de sus aromas.
- Procure respetar las dosis de café que se recomiendan en el libro de recetas Cuisinart®.

5. PREGUNTAS/RESPUESTAS

Qué hacer si	Respuestas :
la cafetera no funciona ?	La cafetera está desenchufada.
el café no baja ?	La jarra y el portafiltros no están bien colocados.
encuentra posos de café en el interior de la máquina ?	No supere las cantidades máximas recomendadas ?
la programación no se pone en marcha ?	Consulte el capítulo B. UTILIZACIÓN LA PROGRAMACIÓN

6. LIMPIAR Y GUARDAR

- Cuando se enciende el piloto **CALC.**, desincruste la cafetera con un producto destinado a este uso y siga las indicaciones que aparezcan en el mismo.
- Para limpiar con vinagre blanco, utilice 30 cl de vinagre para 30 cl de agua. Vierta la mezcla en el depósito y ponga la cafetera en marcha. Cuando haya caído la mitad del líquido, apague, espere una hora y vuelva a poner en marcha la cafetera. Realice dos ciclos completos más utilizando únicamente agua para aclarar.

Antes de limpiar el aparato déjelo enfriarse completamente y desenchúfelo.

- Use una esponja humedecida con agua jabonosa para limpiar el exterior de la máquina de café y después puede secar a fondo.
- El portafiltros, la cucharita de medidas, la jarra y su tapa pueden lavarse en el lavavajillas (únicamente en la

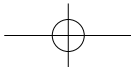

bandeja superior).

- Con un trapo húmedo limpie la parte que hay debajo del portafilros y luego también la placa calentadora.
- No limpie el interior del depósito de agua para no dejar restos de tejido o de papel.
- No utilice esponjas ni productos abrasivos porque podrían rayar los revestimientos.
- **NO META NUNCA LA BASE DEL APARATO EN AGUA NI EN OTROS LÍQUIDOS.**

heridas.

- Este aparato cumple con las exigencias esenciales de las directivas 89/336/CEE (compatibilidad electromagnética) y 73/23/CEE (seguridad de los electrodomésticos), modificadas por la directiva 93/68/CEE (etiquetado CE).
- Utilice este aparato sola y exclusivamente para hacer café respetando las instrucciones de este manual.
- No lo utilice en exteriores.
- Únicamente para uso doméstico.

7. CONSIGNAS DE SEGURIDAD

- Utilice siempre agua fría para hacer café.
- Nunca toque la placa calentadora.
- No retire la jarra durante más de 30 segundos antes del fin del ciclo para que el café no desborde del filtro.
- No enrolle nunca el cable flexible eléctrico en torno al aparato.
- No deje colgar el cable flexible eléctrico de la mesa de trabajo. El cable flexible eléctrico no debe tocar nunca la placa calentadora.
- No lo meta en agua ni en otros líquidos.
- No ponga nunca el aparato cerca de un aparato calentador.
- Desenchufe el aparato después del uso y antes de limpiarlo. No deje nunca enchufado el aparato si nadie lo vigila. Para desenchufar tire de la clavija y no del cable flexible.
- Sea especialmente prudente cuando utilice el electrodoméstico con niños cerca. Guárdelo fuera del alcance de los niños.
- No utilice nunca el aparato si se ha caído o si presenta señales aparentes de deterioro.
- **Deje inmediatamente de utilizar el electrodoméstico si advierte que el cable está deteriorado y haga que lo repare un profesional.**
- El usuario no puede realizar reparación alguna en el electrodoméstico.
- La utilización de accesorios no recomendados o vendidos por Cuisinart® puede provocar incendio, electrocución y

Free Manuals Download Website

<http://myh66.com>

<http://usermanuals.us>

<http://www.somanuals.com>

<http://www.4manuals.cc>

<http://www.manual-lib.com>

<http://www.404manual.com>

<http://www.luxmanual.com>

<http://aubethermostatmanual.com>

Golf course search by state

<http://golfingnear.com>

Email search by domain

<http://emailbydomain.com>

Auto manuals search

<http://auto.somanuals.com>

TV manuals search

<http://tv.somanuals.com>