

# daitso

ESPAÑOL

**AIRE ACONDICIONADO  
TIPO SPLIT**

PORTUGUÊS

**AR CONDICIONADO  
TIPO SPLIT**

FRANÇAIS

**CLIMATISEUR  
TYPE SPLIT**

ENGLISH

**AIR CONDITIONER  
SPLIT TYPE ROOM**

## **MODELO**

ASD 9U2 (DS-9U2M DOS-18U2M)

ASD 129U11 (DS-9U11M DS-12U11M DOS-21U11M)

*Manual de funcionamiento*

*Manual de funcionamento*

*Manuel d'instructions*

*Operation manual*

LEER ESTE MANUAL DE FUNCIONAMIENTO ANTES DE UTILIZAR EL APARATO DE AIRE ACONDICIONADO.  
LER ESTE MANUAL DE FUNCIONAMENTO ANTES DE UTILIZAR O APARELHO DE AR CONDICIONADO.  
VEUILLEZ LIRE CE MANUEL D'UTILISATION AVANT D'UTILISER LE CONDITIONNEUR D'AIR.  
PLEASE READ THIS OPERATION MANUAL BEFORE USING THE AIR CONDITIONER.

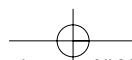

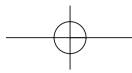

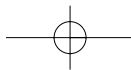

# CONTENIDOS

Información importante sobre seguridad.....	2-3
Consejos para un funcionamiento económico .....	3
Nombre de las piezas .....	4
Nombres y funciones de controles de unidad interior .....	5
Ajuste de la dirección del flujo de aire.....	5-7
Mantenimiento .....	8-9
Operaciones y rendimiento del acondicionador de aire .....	10-11
Instalación .....	11-12
Problemas y causas .....	12
Problemas y causas (relativas al telemando) .....	13
Controles remotos y sus funciones .....	14-15
Nombres y funciones de los indicadores del telemando .....	16
Manejo del telemando.....	17
Puesta en hora del reloj.....	18
Funciones de los botones de bloqueo y reinicio .....	19
Modo automático .....	20
Modo sólo refrigeración/ventilador .....	21
Modo de funcionamiento en deshumectación .....	22
Modo temporizador.....	23
Ejemplo de programación del temporizador.....	24

ESPAÑOL

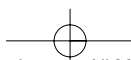
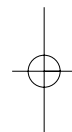
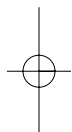

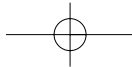

## INFORMACIÓN IMPORTANTE SOBRE SEGURIDAD

ESPAÑOL

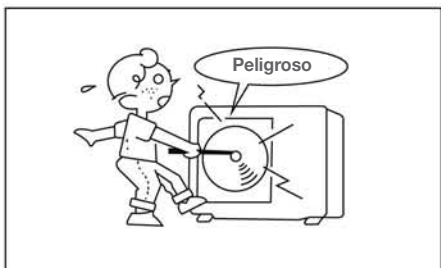

### ⚠ PRECAUCIÓN

No trate de instalar usted mismo esta unidad. La unidad debe instalar la personal técnico cualificado.

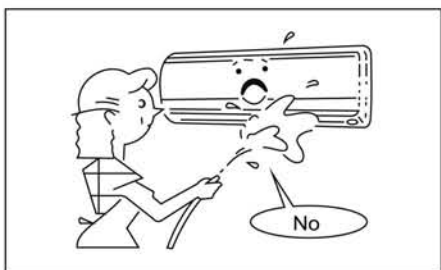

### ⚠ PELIGRO

No intente realizar usted mismo las labores de mantenimiento. Esta unidad no contienen componentes que pueda manipular el usuario y, al abrir o retirar la tapa, está expuesto a una peligrosa corriente eléctrica. Desconectar la alimentación eléctrica no evitará posibles descargas.

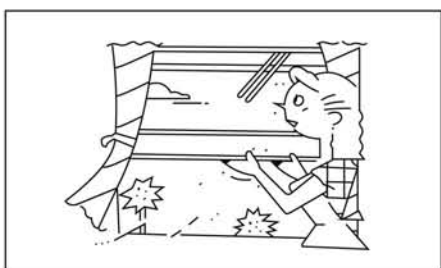

### ⚠ PELIGRO

No introduzca nunca las manos ni ningún tipo de objeto en la salida de aire de las unidades interior y exterior. Estas unidades contienen un ventilador que gira a gran velocidad. Si toca el ventilador estando en marcha, puede provocar heridas graves.

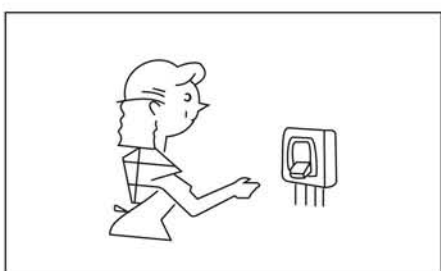

### ⚠ PELIGRO

Para evitar el riesgo de graves descargas eléctricas, no vierta ni derrame agua ni ningún otro líquido sobre la unidad.

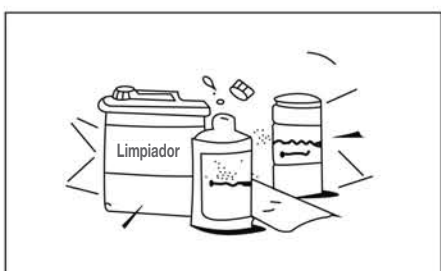

### ⚠ ADVERTENCIA

Ventile la estancia cada cierto tiempo mientras el acondicionador de aire esté en marcha, especialmente si se está utilizando algún aparato de gas en la misma habitación. Si no se siguen estas instrucciones, puede darse una pérdida de oxígeno en la sala.

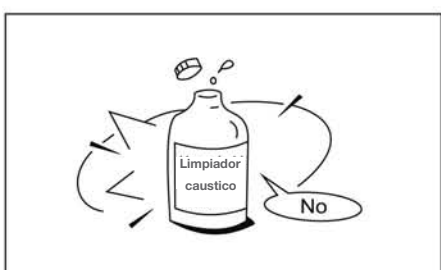

### ⚠ ADVERTENCIA

Para evitar descargas eléctricas, apague el aparato o desconéctelo del suministro eléctrico antes de comenzar a limpiar o a realizar cualquier otra labor rutinaria de mantenimiento. Siga las instrucciones de limpieza que se detallan en el Manual del propietario.

### ⚠ ADVERTENCIA

Para limpiar la unidad, no utilice líquidos ni aerosoles limpiadores, sino un paño suave y seco. Para evitar descargas eléctricas, no intente nunca limpiar la unidad rociándola con agua.

### ⚠ PRECAUCIÓN

No utilice limpiadores cáusticos caseros de desagües en la unidad. Los limpiadores de desagües pueden destruir en poco tiempo los componentes de la unidad (cazoleta de drenaje, serpentín del intercambiador de calor, etc.)



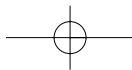

## INFORMACIÓN IMPORTANTE SOBRE SEGURIDAD



NOTA

Para conseguir el óptimo funcionamiento de la unidad, procure que funcione dentro de los márgenes de temperatura y humedad que se indican en este manual del propietario. Si la unidad funciona en condiciones que excedan estos límites, puede haber fallos de funcionamiento de la unidad o goteo de rocío.

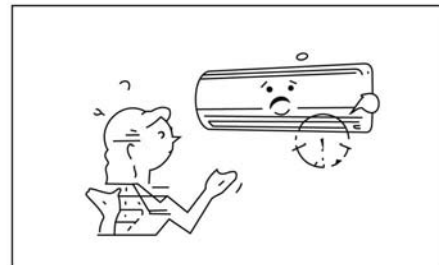

- El aparato no está pensado para que lo puedan usar niños o discapacitados sin supervisión.
- No permita que los niños jueguen con el aparato.
- Fije una temperatura moderada, especialmente si hay niños, personas mayores o discapacitados en la estancia.

ESPAÑOL

## CONSEJOS PARA UN FUNCIONAMIENTO ECONÓMICO

**Mantenga la temperatura ambiente a un nivel confortable.**

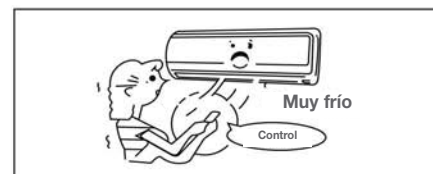

**Limpiar el filtro del aire**

Un filtro obstruido puede reducir la capacidad de refrigeración del aparato. Límpielo cada dos semanas.

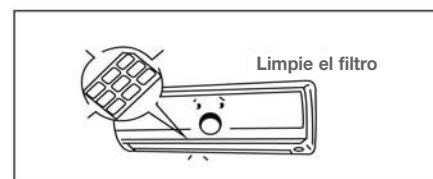

**No abra las puertas y ventanas más de lo imprescindible.**

Para mantener una habitación fresca o caliente, procure no abrir las puertas y ventanas más de lo imprescindible.

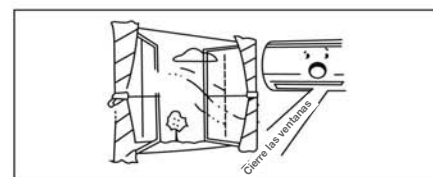

**Cortinas en las ventanas**

Cuando desee refrigerar, cierre las cortinas para evitar que entre la luz directa del sol.

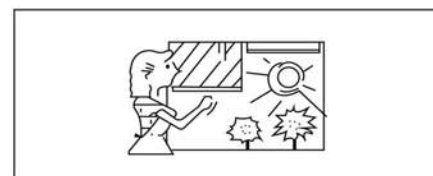

**Utilice el temporizador de forma eficaz.**

Programa el temporizador

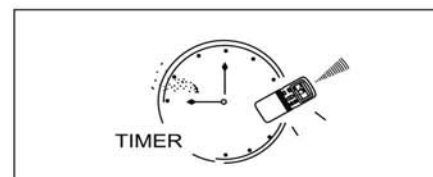

**El aire debe circular de manera uniforme por toda la habitación.**

Ajuste la dirección del chorro del aire para que el aire circule uniformemente por toda la habitación.

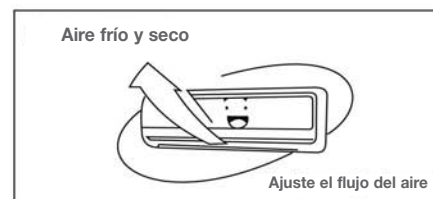

daitso 3



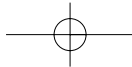

# NOMBRE DE LAS PIEZAS

ESPAÑOL

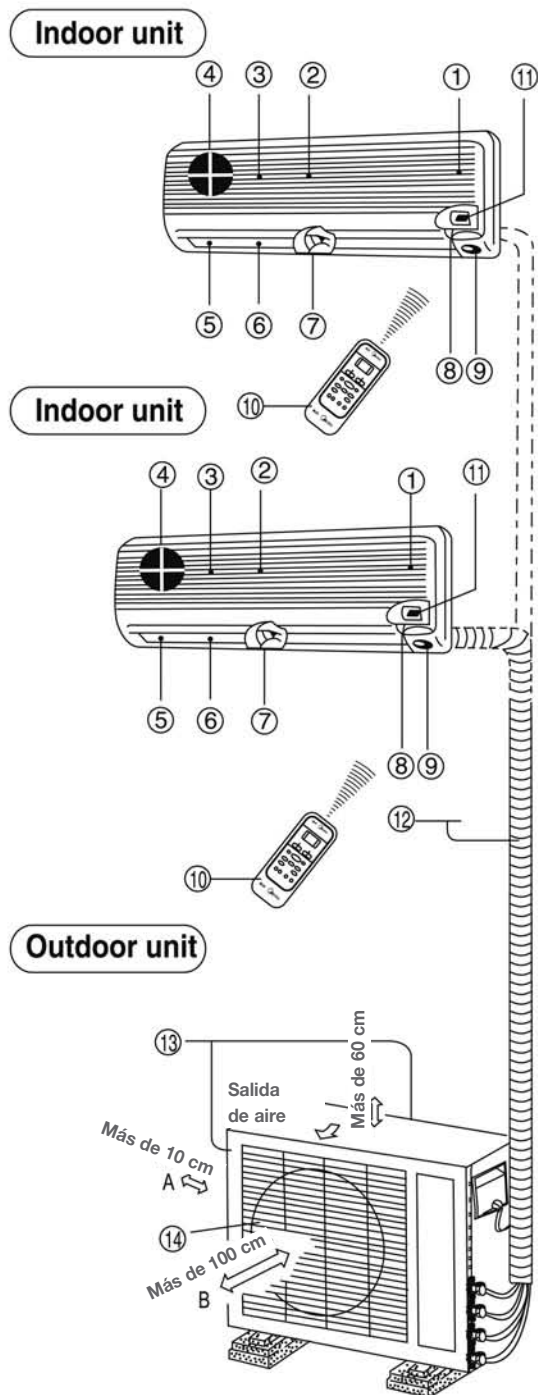

## Unidad interior

- 1- Sensor de temperatura ambiente.
- 2- Panel frontal.
- 3- Entrada de aire.
- 4- Filtro de aire.
- 5- Salida de aire.
- 6- Rejilla de flujo de aire vertical.
- 7- Rejilla de flujo de aire horizontal.
- 8- Panel de visualización.
- 9- Receptor de señal de infrarrojos.
- 10- Telemando.
- 11- Panel de control.

## Unidad exterior

- 12- Manguera de drenaje, tubo de conexión del refrigerante y cableado eléctrico.
- 13- Entrada de aire (lateral y trasera).
- 14- Salida de aire.

## Panel de visualización

Las condiciones de funcionamiento se indican a continuación:

- ① Lámpara de funcionamiento
- ② Piloto modo automático
- ③ Piloto del temporizador
- ④ Piloto modo económico
- ⑤ Piloto pre-desescarche (no se incluye en el modelo 'sólo refrigeración')
- ⑥ Receptor de señal de infrarrojos

## Display panel

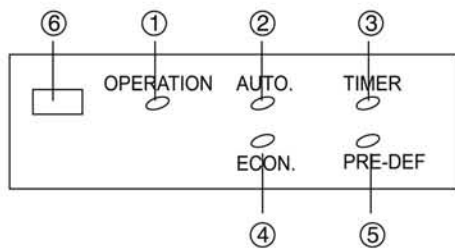

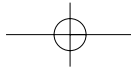

## NOMBRES Y FUNCIONES DE CONTROLES DE UNIDAD INTERIOR

### Panel de control

Levante el panel frontal para configurar el panel de control.

- Apertura del panel frontal  
Tire hacia arriba de los dos extremos del panel de control. Abra el panel y levántelo hasta un ángulo en el que se quede fijo.  
Una vez que haya oído el clic, no intente levantarlo más.
- Cierre del panel frontal.  
Baje los extremos del panel frontal y luego apriételo en ambos lados. Cierre el panel.
- Fije una temperatura moderada, especialmente si hay niños, personas mayores o discapacitados en la estancia.

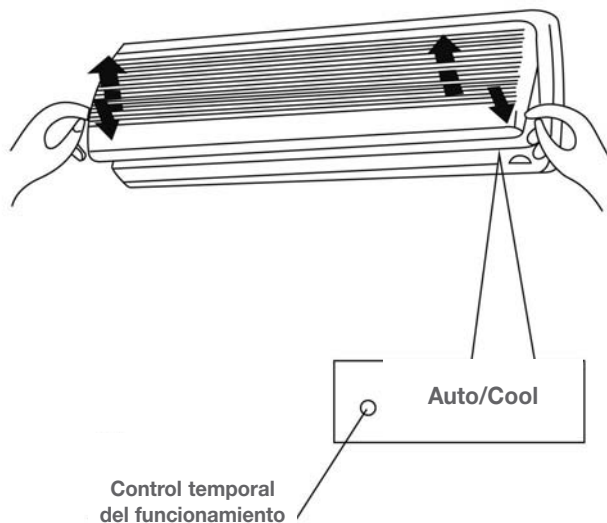

ESPAÑOL

### Temporal

Por regla general, fije este interruptor en control remoto.

En caso de extravío del telemando o pilas bajas, fije este interruptor en la posición Auto/Cool para control temporal del funcionamiento.

## AJUSTE DE LA DIRECCIÓN DEL FLUJO DE AIRE

### Activación del movimiento automático de la rejilla

Debe realizar esta operación estando en marcha la unidad de aire acondicionado. Pulse el botón SWING del telemando.

- Para detener esta función, vuelva a pulsar el botón SWING.
- Para cambiar la dirección del aire, pulse el botón AIR DIRECTION.

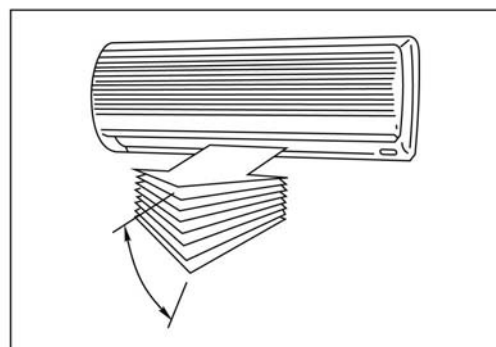

### PRECAUCIÓN

- Los botones AIR DIRECTION y SWING quedarán desactivados cuando el acondicionador de aire no esté en marcha (incluso cuando ON TIMER esté programado).
- En el modo de refrigeración y en el de secado, procure que el acondicionador de aire no funcione durante muchas horas emitiendo el chorro de aire hacia abajo. En caso contrario, existe el riesgo de condensación en la superficie de la rejilla de flujo de aire vertical y de provocar un goteo de rocío.
- No mueva con la mano la rejilla vertical. Utilice siempre el botón AIR DIRECTION. Si mueve manualmente la rejilla, puede que cuando ponga en marcha el aparato no funcione bien. Si la rejilla no funciona correctamente, apague la unidad de aire acondicionado una vez y vuelva a ponerlo en marcha.
- Cuando se pone en marcha el acondicionador de aire justo después de haberlo parado, la rejilla de flujo de aire vertical podría no moverse durante unos 10 segundos.

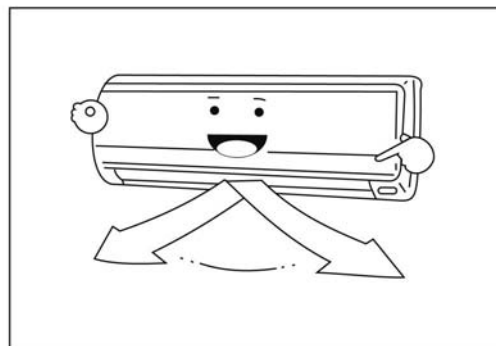

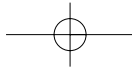

## AJUSTE DE LA DIRECCIÓN DEL FLUJO DE AIRE

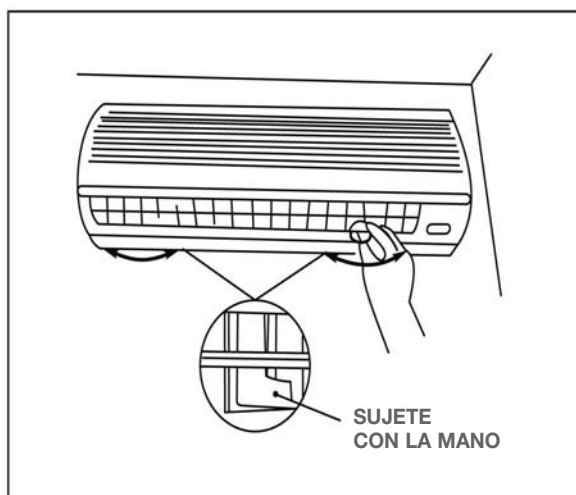

### Activación del movimiento automático de la rejilla

En modos refrigeración o secado, oriente hacia abajo la rejilla vertical con el botón AIR DIRECTION del telemando.

- Agarre la palanca de las rejillas de chorro de aire horizontal y muévalas hasta que tengan la dirección deseada.
- En modo refrigeración o en secado, devuelva su posición original a la rejilla vertical con el botón AIR DIRECTION del telemando.

Si utiliza el botón AIR DIRECTION para fijar la dirección vertical del chorro de aire, esta dirección se desplazará en primer lugar hacia abajo y luego volverá automáticamente a la posición fijada. Cuando apague el aparato con el telemando, la rejilla vertical se cerrará automáticamente.

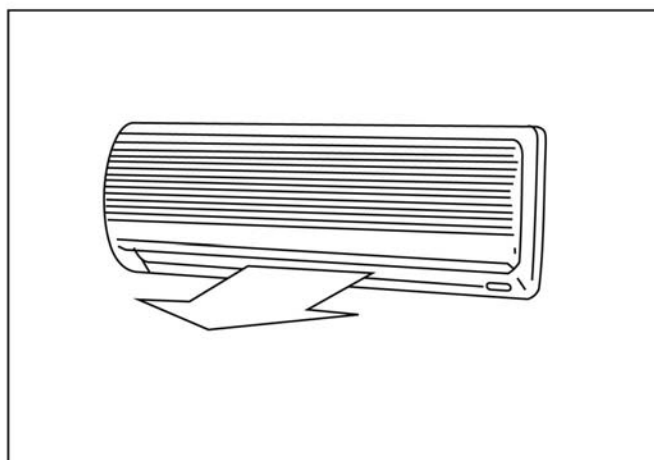
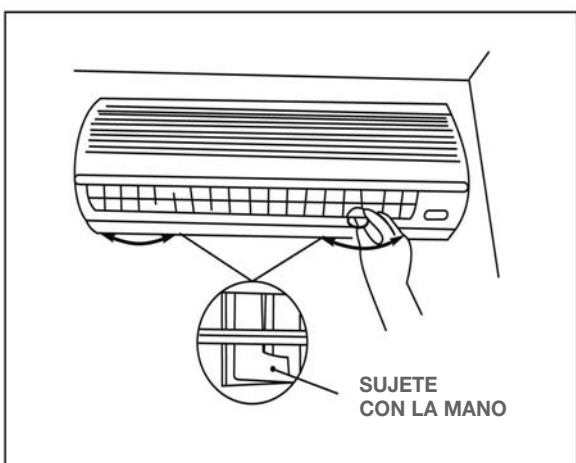

## AJUSTE DE LA DIRECCIÓN DEL FLUJO DE AIRE

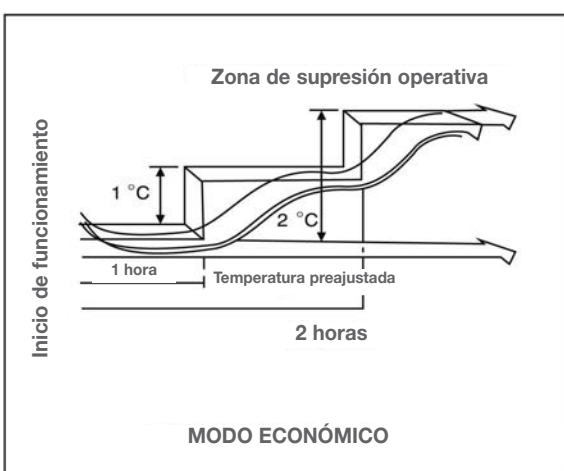

### Funcionamiento automático

El acondicionador de aire selecciona y opera en uno de los modos: refrigeración, calefacción (excepto en los modelos 'sólo refrigeración') o sólo ventilador, según la temperatura de la sala.

El acondicionador de aire controlará automáticamente la temperatura de la habitación, de forma que se acerque siempre al punto fijado por usted.

Si el modo Auto (automático) no resulta confortable, puede seleccionar las condiciones deseadas manualmente. cerrará automáticamente.





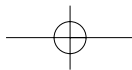

# AJUSTE DE LA DIRECCIÓN DEL FLUJO DE AIRE

## Modo económico

Si pulsa el botón ECONO en modo refrigeración, calefacción (excepto en modelos 'sólo refrigeración') o AUTO, el acondicionador de aire comenzará la siguiente operación. La velocidad del ventilador se controlará automáticamente. En la zona de supresión operativa, donde la capacidad se mantiene al mínimo, se evita el exceso de refrigeración con un aumento de la temperatura programada de 1°C después de 1 hora y en 2°C después de dos horas de funcionamiento. La temperatura ambiente queda así regulada entre la zona de supresión operativa y la temperatura programada. (Depende de la temperatura exterior)

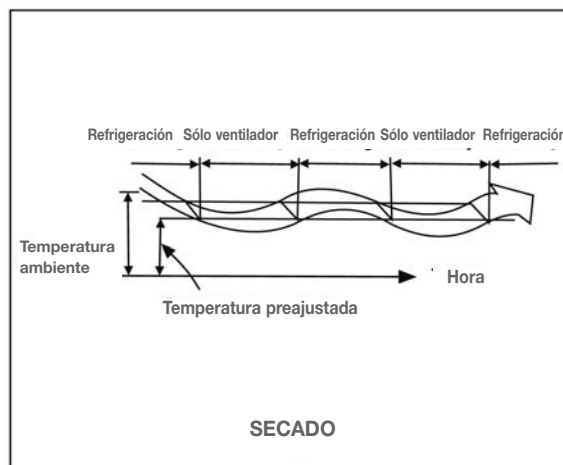

ESPAÑOL

## Funcionamiento en modo secado

El modo secado seleccionará automáticamente el funcionamiento en modo secado de refrigeración que se basa en la diferencia entre la temperatura preestablecida y la temperatura ambiente real.

La temperatura quedará regulada durante el proceso de deshumectación encendiéndose y apagándose repetidamente en modo refrigeración o sólo ventilador.

El indicador de velocidad de ventilador señalará AUTO y funcionará a baja velocidad.

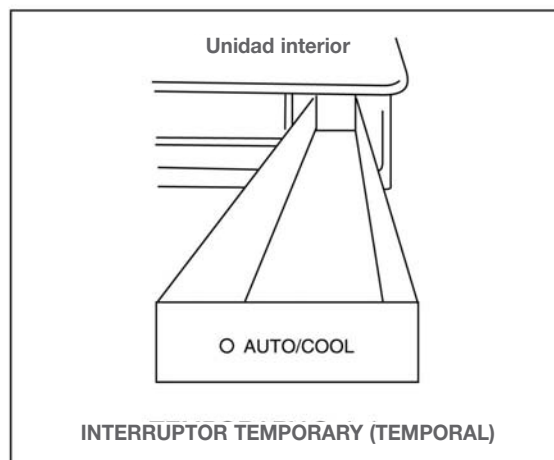

## Control temporal del funcionamiento

Esta función está concebida para manejar temporalmente la unidad en caso de situar el telemando en un lugar inadecuado o si las pilas están gastadas.

- Fije el interruptor TEMPORARY (temporal) en la posición AUTO para iniciar el funcionamiento en modo automático.
- La posición COOL está prevista para el funcionamiento de prueba de la unidad. En esta posición, el control automático de la temperatura queda desactivado. No utilice nunca esta posición para el funcionamiento normal.

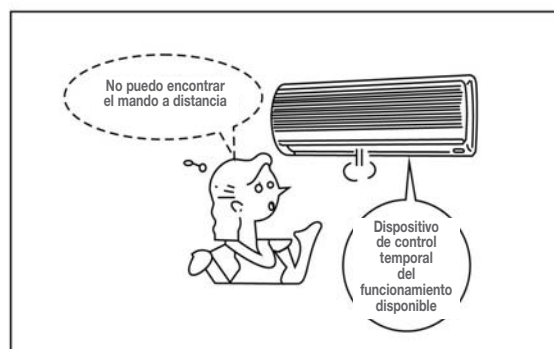

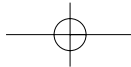

## MANTENIMIENTO

ESPAÑOL

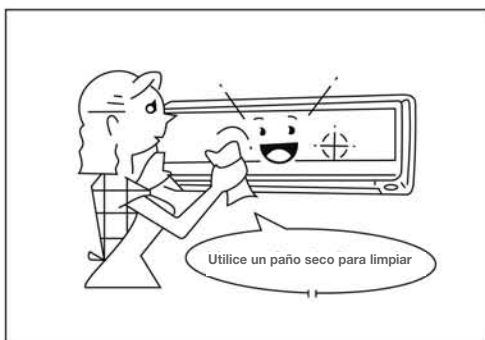

### ADVERTENCIA

Antes de limpiar el acondicionador de aire, compruebe que el enchufe está desconectado de la red.

### Limpieza de la unidad interior y del telemando

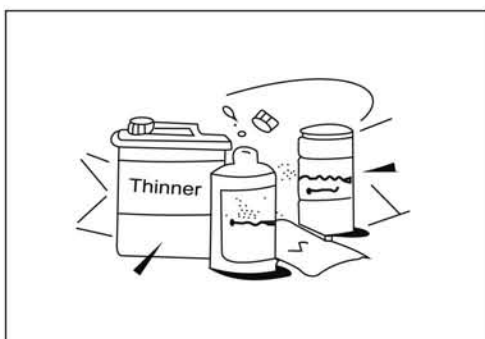

### PRECAUCIONES

- Frote con un paño seco la unidad interior y el telemando.
- Si la unidad interior está muy sucia, utilice un paño humedecido con agua fría.
- No utilice nunca un paño húmedo para limpiar el telemando.
- No utilice limpiadores con sustancias químicas ni permita que tales sustancias permanezcan demasiado tiempo en contacto con la unidad. Podría dañar o decolorar la superficie de la unidad.
- No utilice bencina, disolvente, sprays abrillantadores ni productos similares para la limpieza.
- Pueden provocar grietas y deformaciones en la superficie plástica.

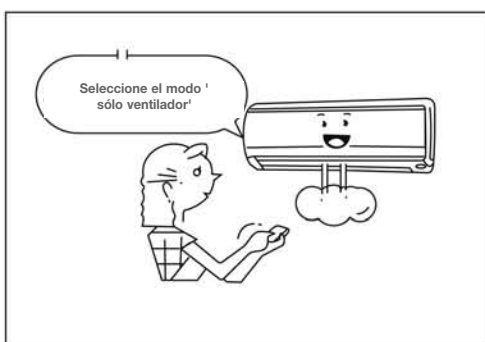

Si no tiene previsto poner en marcha la unidad al menos en 1 mes:

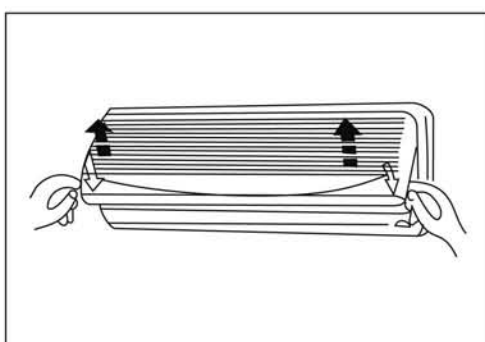

(1) Deje funcionando el ventilador durante medio día para secar el interior de la unidad.

(2) Detenga el acondicionador de aire y desconéctelo de la red eléctrica.

(3) Quite las pilas del telemando.

### Comprobaciones previas a la puesta en marcha

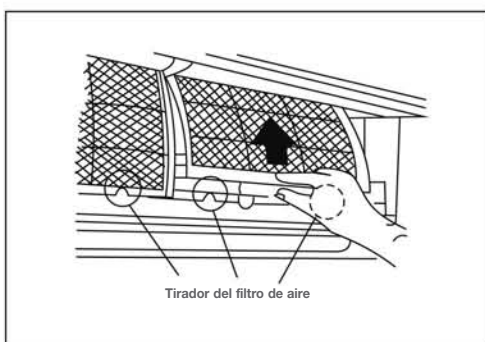

### PRECAUCIONES

- Compruebe que el cableado no esté roto ni desconectado.
- Compruebe que el filtro de aire esté instalado.
- Compruebe que la entrada y salida de aire de la unidad exterior no estén bloqueadas.



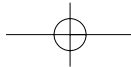

## MANTENIMIENTO

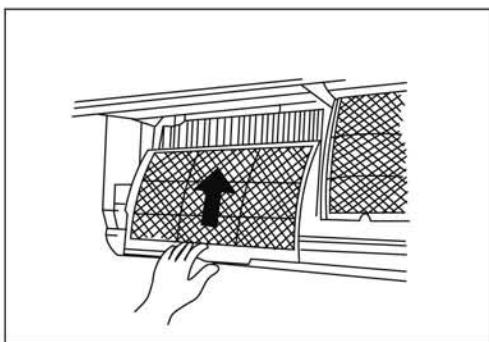
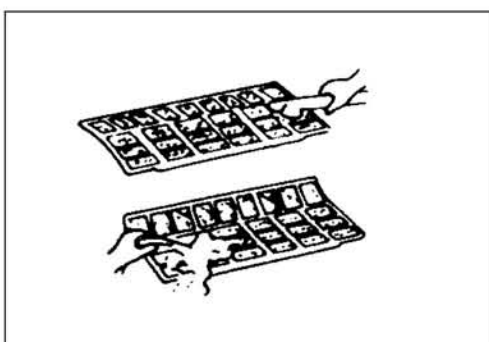
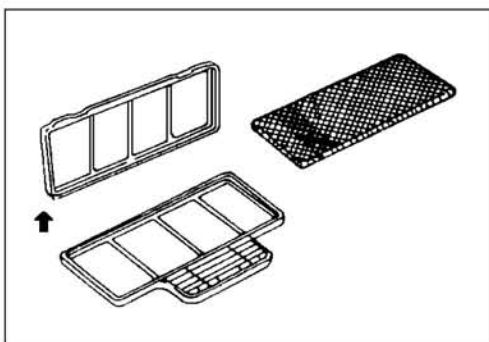
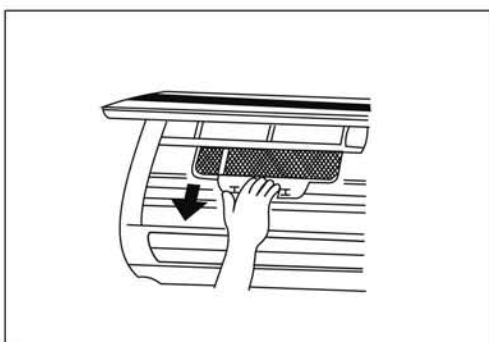
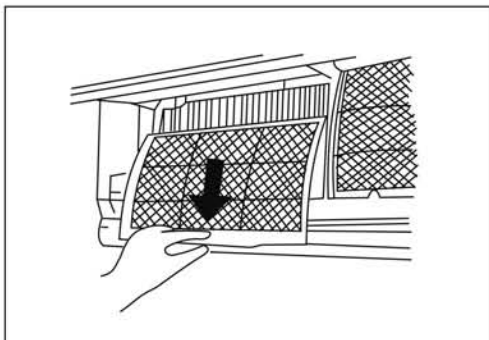

Antes de limpiar el acondicionador de aire, compruebe que el enchufe esté desconectado de la red.

### Limpieza de la unidad interior y del telemando

Antes de limpiar el acondicionador de aire, compruebe que el enchufe esté desconectado de la red.

1. Tire hacia arriba de los dos extremos del panel. Abra el panel y levántelo hasta un ángulo en el que se quede fijo. Una vez que haya oído el clic, no intente levantarlo más.
2. Sujete los tiradores izquierdo y derecho del filtro de aire y levántelo ligeramente para sacarlo del soporte del filtro.
3. Sujete los dos tiradores y tire del filtro de aire hacia abajo.
4. Extraiga el filtro de aire de la unidad interior.
  - Limpie el filtro de aire cada quince días.
  - Limpie el FILTRO DE AIRE con una aspiradora o agua, y luego séquelo en un lugar fresco.
- \*5. Quite el FILTRO DE CARBÓN ACTIVO/FILTRO ELECTROSTÁTICO de la unidad interior y sáquelo del soporte.
  - Limpie el filtro cada mes, sumerja el filtro en agua con el detergente neutro durante 20 minutos y lávelo ligeramente (sin frotar) y luego expóngalo al sol para secarlo durante más de 3 horas. (Coloque el lado negro mirando hacia arriba.)
6. Instale los filtros en sus soportes y coloque dichos sopotes de nuevo en su posición. El lado negro de los filtros debe estar hacia fuera.
7. Introduzca el FILTRO DE AIRE en la unidad desde arriba, comprobando que quede perfectamente encajado, y cierre bien el panel frontal de la unidad interior.

\* Filtro opcional

ESPAÑOL



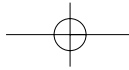

## OPERACIONES Y RENDIMIENTO DEL ACONDICIONADOR DE AIRE

### Limpieza de la unidad interior y del telemando

El dispositivo de protección evita que el acondicionador de aire se active durante unos 3 minutos cuando se reinicia justo después de estar en funcionamiento.

ESPAÑOL

### Así, protegerá la máquina (excepto en el tipo 'sólo refrigeración')

- **Características de calefacción en modo calefacción**  
El acondicionador de aire no proporcionará aire caliente inmediatamente después de ponerse en marcha. Transcurridos 5 minutos comenzará a fluir aire caliente, una vez que se haya calentado el intercambiador de calor interior.
- **Control del aire caliente**  
Una vez que la temperatura de la habitación haya alcanzado el punto fijado, el aparato reducirá automáticamente la velocidad del ventilador para evitar corrientes de aire frío. Entonces, la unidad exterior se detendrá.
- **Desescarche**  
Si la unidad exterior se escarcha en el modo calefacción, se iniciará automáticamente el desescarche (durante unos 5 a 10 minutos) para mantener el efecto calefacción y se encenderá el piloto PRE.-DEF.
- El ventilador de las unidades interior y exterior se para en el modo de desescarche.
- Durante el proceso de desescarche, el agua desescarchada se drena desde el plato inferior de la unidad exterior.
- **Potencia calorífica**  
En el modo calefacción, se absorbe el calor del exterior y se libera en la estancia. Es el llamado sistema de bomba de calor. Cuando la temperatura exterior sea demasiado baja, le recomendamos que utilice otro aparato calefactor, en combinación con el acondicionador de aire.

### Consideración en casos de acumulación de nieve

Seleccione la ubicación de la unidad exterior, de modo que no esté sujeta a la acumulación de nieve o de hojas u otros escombros estacionales. Es importante que el flujo de aire de la unidad exterior no encuentre obstáculos, ya que ello mermaría el rendimiento de la calefacción o refrigeración. Durante el modo de calefacción (salvo el modelo con solo refrigeración) y a temperaturas bajo cero, el agua drenada de la unidad interior como resultado del desescarche automático podría acumularse y congelarse. Es importante que exista una vía de drenaje o absorción adecuada.

### Fallo de alimentación

La interrupción del suministro eléctrico detendrá la unidad completamente.

- Una vez que se haya restablecido la alimentación, comenzará a parpadear el piloto 'OPERATION' (funcionamiento) de la unidad interior.
- Para que la unidad vuelva a ponerse en marcha, pulse el botón ON / OFF del telemando.
- Los relámpagos o un teléfono inalámbrico cercano podrían provocar interferencias y, por tanto, un mal funcionamiento de la unidad. En tal caso, desconecte la unidad de la red eléctrica y vuelva a conectarla. Para que se reinicie el funcionamiento, pulse el botón ON/OFF del telemando.

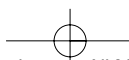

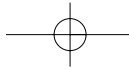

# OPERACIONES Y RENDIMIENTO DEL ACONDICIONADOR DE AIRE

## Condiciones de funcionamiento del acondicionador de aire

Para conseguir un funcionamiento óptimo, siga las siguientes directrices sobre condiciones térmicas:

<b>Funcionamiento en refrigeración</b>	Temperatura exterior: de 18 a 43°C
	Temperatura ambiente: 17 a 32°C
	<b>PRECAUCIÓN</b> Humedad relativa del aire inferior al 80%. Si el aire acondicionado funciona fuera de estos parámetros, la superficie del aparato puede generar condensación.
<b>Funcionamiento en calefacción</b>	Temperatura exterior: -7 a 24°C
	Temperatura ambiente: 0 a 27°C
<b>Funcionamiento en modo secado</b>	Temperatura exterior: de 11 a 43°C
	Temperatura ambiente: 17 a 32°C

ESPAÑOL

Si se utiliza el acondicionador de aire en condiciones que excedan los límites anteriores, cabe la posibilidad de que se activen las funciones de protección.

# INSTALACIÓN

## Ubicación:

- En el modo de refrigeración, el acondicionador de aire secará el aire de la estancia, de modo que deberá colocar un tubo para drenar toda el agua fuera del acondicionador.
- Mantenga la unidad interior a más de 1 m de distancia del televisor y la radio para evitar interferencias en las imágenes y el sonido.
- Las emisoras de radio muy potentes o aparatos que emitan ondas de radio de alta frecuencia pueden provocar problemas de funcionamiento en el acondicionador de aire. Por favor, consulte con su distribuidor a la hora de decidir el lugar para instalar el acondicionador de aire.
- No coloque la unidad en una zona peligrosa con gas combustible y materias volátiles.
- Si el acondicionador de aire se pone en marcha en una atmósfera que contenga aceites (aceite de máquina), sal cerca de una área costera, sulfuro cerca de una fuente caliente, etc., tales sustancias pueden provocar un fallo en el acondicionador de aire.
- Si debido a un uso, instalación o mantenimiento incorrectos se produce un mal funcionamiento del acondicionador, consulte con su distribuidor.

## Preste atención a ruidos o vibraciones

- Tenga la precaución de instalar la unidad sobre un lugar estable para evitar que vibre o produzca ruido. El ruido cerca de la salida de aire de la unidad exterior puede entrar en la salida de aire.
- Instale la unidad exterior donde el ruido que emite o el aire caliente de la salida de aire no supongan una molestia para los vecinos.
- Si el acondicionador de aire produce un sonido anormal mientras está en marcha, contacte con su distribuidor.

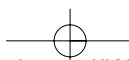

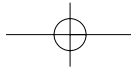

# INSTALACIÓN

## Cable

- Para prevenir una descarga de alto voltaje, conecte el acondicionador con el suelo. La toma de corriente debe estar dedicada al acondicionador de aire.
- No tire del cableado.
- Al conectar el acondicionador de aire con el suelo, tenga en cuenta la normativa local.
- Si es necesario, utilice el fusible o el disyuntor con el amperaje adecuado.
- Si desea cambiar el cableado eléctrico, contacte con el distribuidor local al que compró el acondicionador de aire.

## Cambio de ubicación

Si tiene que mudarse o si desea cambiar la ubicación del acondicionador de aire, consulte con su distribuidor, ya que es preciso que la retirada del refrigerante, el purgado y otras operaciones las realicen personas con preparación técnica.

ESPAÑOL

# PROBLEMAS Y CAUSAS

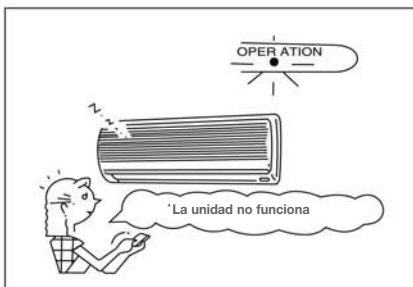
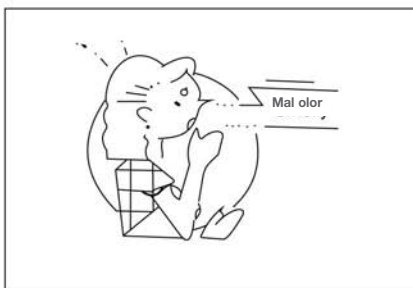
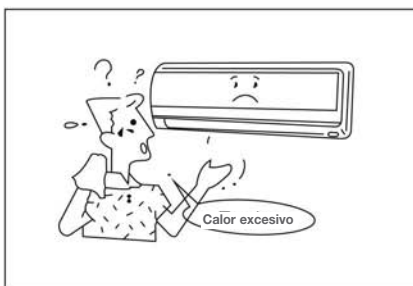
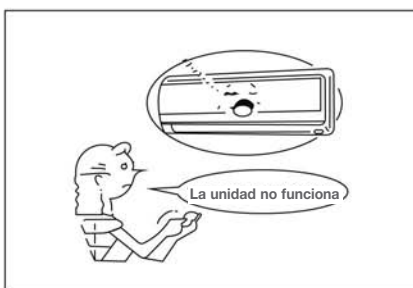

Antes de solicitar el mantenimiento o reparación, compruebe los puntos siguientes:

<b>Verificar</b>	<p><b>Inoperativo</b></p> <ul style="list-style-type: none"> <li>• El fusible está fundido o el disyuntor se ha desconectado.</li> <li>• Las pilas del telemando están agotadas.</li> <li>• El temporizador está programado.</li> </ul> <p><b>No enfría o calienta bien</b></p> <ul style="list-style-type: none"> <li>• La entrada o la salida de la unidad exterior están bloqueadas.</li> <li>• Las puertas o ventanas están abiertas.</li> <li>• El filtro de aire está obstruido por el polvo.</li> <li>• La rejilla no está en la posición correcta.</li> <li>• El ventilador está regulado demasiado bajo.</li> <li>• La temperatura programada es demasiado alta o demasiado baja.</li> </ul>
	<p><b>Esto no son fallos</b></p> <p><b>El aire de la habitación huele mal</b></p> <p>Hay un mal olor procedente del acondicionador de aire.</p> <ul style="list-style-type: none"> <li>• Los olores impregnados en pared, alfombra, mobiliario, ropa o pieles se están desprendiendo. Vaho blanquecino de aire congelado o agua, generado por la unidad exterior.</li> </ul>
<p><b>⚠ PRECAUCIONES</b></p> <p>Si concurre alguna de las siguientes circunstancias, detenga inmediatamente el acondicionador de aire, desconecte el interruptor general (OFF) y contacte con su distribuidor:</p> <ul style="list-style-type: none"> <li>• El piloto indicador parpadea con rapidez (cinco veces por segundo), desconecta la unidad y la conecta de nuevo al cabo de dos o tres minutos y persiste el parpadeo.</li> <li>• El interruptor funciona de forma errática.</li> <li>• El fusible se funde con frecuencia o el disyuntor se desconecta con frecuencia.</li> <li>• Materias extrañas o agua han caído dentro del acondicionador de aire.</li> <li>• Se ha observado otra situación inusual.</li> </ul>	





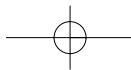

## PROBLEMAS Y CAUSAS (RELATIVAS AL TELEMANDO)

Antes de solicitar asistencia técnica, compruebe los siguientes puntos.

Síntomas	Causas	Razón y eliminación
No se puede variar la velocidad del ventilador	Compruebe si el modo indicado en la pantalla es "AUTO" <b>AUTO</b>	Cuando está seleccionado el modo automático, el acondicionador de aire selecciona automáticamente la velocidad del ventilador.
	Compruebe si el modo indicado en la pantalla es "DRY" <b>MODO EN SECO</b>	En modo de funcionamiento en seco, el acondicionador de aire selecciona automáticamente la velocidad del ventilador. Puede seleccionarse la velocidad del ventilador en los modos "COOL", "FAN ONLY" y "HEAT" (sólo los modelos con calefacción)
El indicador de transmisión "▲" no se enciende nunca		
Síntomas	Causas	Razón y solución
La señal del telemando no se transmite, ni siquiera mientras se está pulsando el botón ON/OFF.	Compruebe si en la pantalla aparece ON TIMER	No se transmite la señal del telemando porque el acondicionador de aire está apagado.
El indicador TEMP no se enciende		
Síntomas	Causas	Razón y solución
El indicador TEMP no se enciende	Compruebe si el modo indicado en la pantalla es "FAN ONLY "	No se puede fijar la temperatura mientras el aparato funciona en modo "FAN ONLY" (sólo ventilador).
La pantalla se apaga		
Síntomas	Causas	Razón y solución
Las indicaciones de la pantalla una vez transcurrido un breve lapso.	Compruebe si ha concluido un programa del temporizador cuando aparezca OFF TIMER en la pantalla.	El acondicionador de aire deja de funcionar una vez transcurrido el tiempo programado.
El indicador TIMER se apaga después de cierto tiempo.	Compruebe si el temporizador comienza a funcionar cuando aparece ON TIMER en la pantalla.	Una vez alcanzada la hora fijada para comenzar el funcionamiento del aparato, éste se pondrá en marcha automáticamente y se apagará el indicador correspondiente.
No se oye el tono que indica la recepción de la señal		
Síntomas	Causas	Razón y solución
No se recibe ningún tono de la unidad interior, ni siquiera cuando se está pulsando el botón ON/OFF.	Compruebe si el transmisor de señal del telemando está correctamente dirigido hacia el receptor de la unidad interior, manteniendo pulsado el botón ON / OFF.	Oriente el transmisor de señal del telemando hacia el receptor de la unidad interior, y luego pulse rápidamente el botón ON/OFF dos veces.



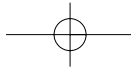

# CONTROLES REMOTOS Y SUS FUNCIONES

## Telemando

ESPAÑOL

### BOTÓN SELECCIONAR MODO

- Cada vez que pulse este botón seleccionará un modo, pasando de uno a otro en este orden: AUTO, COOL, DRY, HEAT (no para las unidades de sólo refrigeración), FAN ONLY y de nuevo AUTO.

### BOTÓN DE ENCENDIDO/APAGADO

- Para poner en marcha el aparato, pulse este botón; si desea que se detenga, vuelva a pulsarlo.

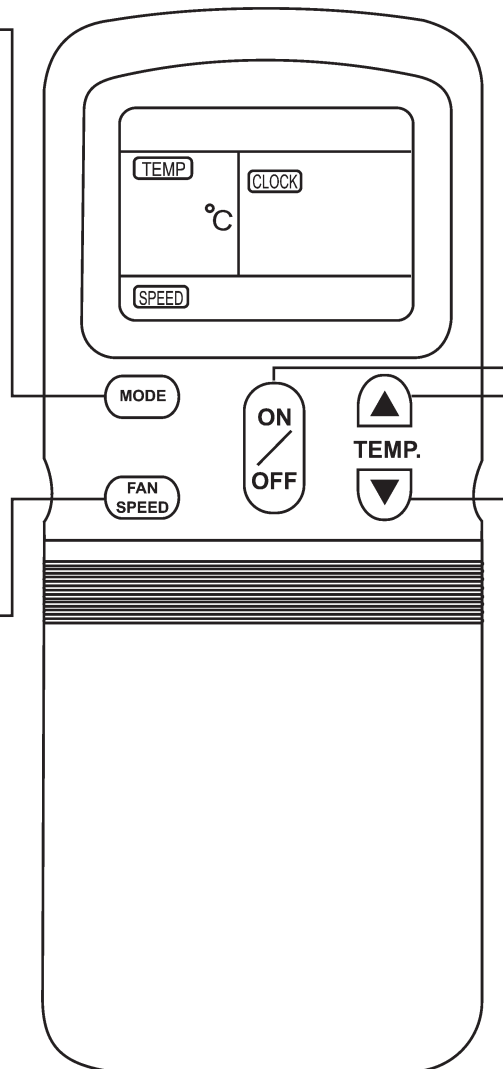

### BOTÓN DE VELOCIDAD DEL VENTILADOR

- Este botón se emplea para seleccionar la velocidad del ventilador. Cada vez que pulse el botón, seleccionará una velocidad para el ventilador, en este orden: AUTO, LOW, MED, HIGH y de nuevo AUTO.

### BOTÓN SELECCIONAR MODO

- ▲ La temperatura programada aumenta hasta 30°C
- ▼ La temperatura programada desciende hasta 17°C





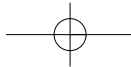

# CONTROLES REMOTOS Y SUS FUNCIONES

## Telemando

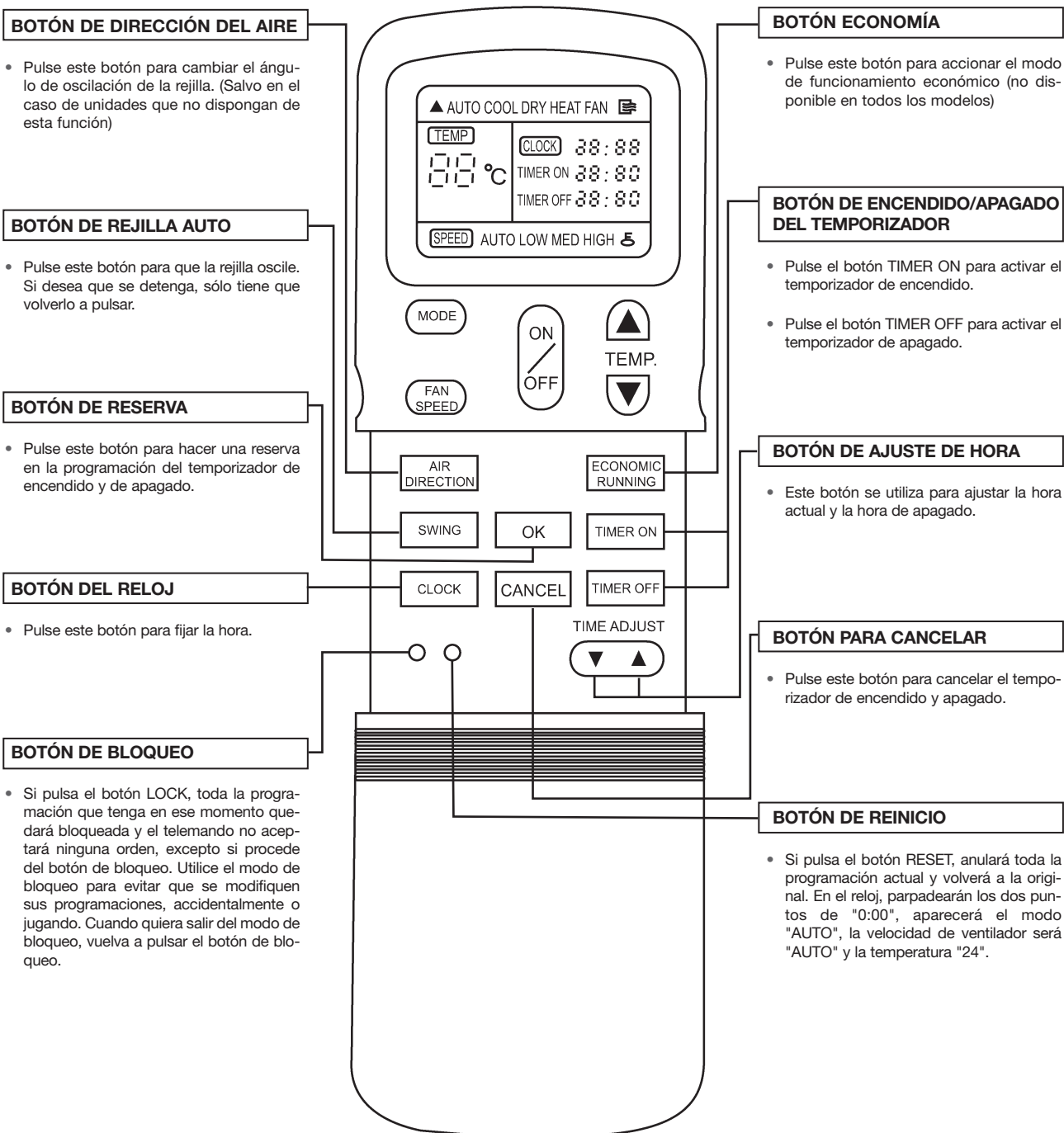

ESPAÑOL

- El dibujo del telemando puede tener algunas diferencias al adquirido por usted.



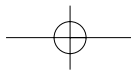

## NOMBRES Y FUNCIONES DE LOS INDICADORES DEL TELEMANDO

ESPAÑOL

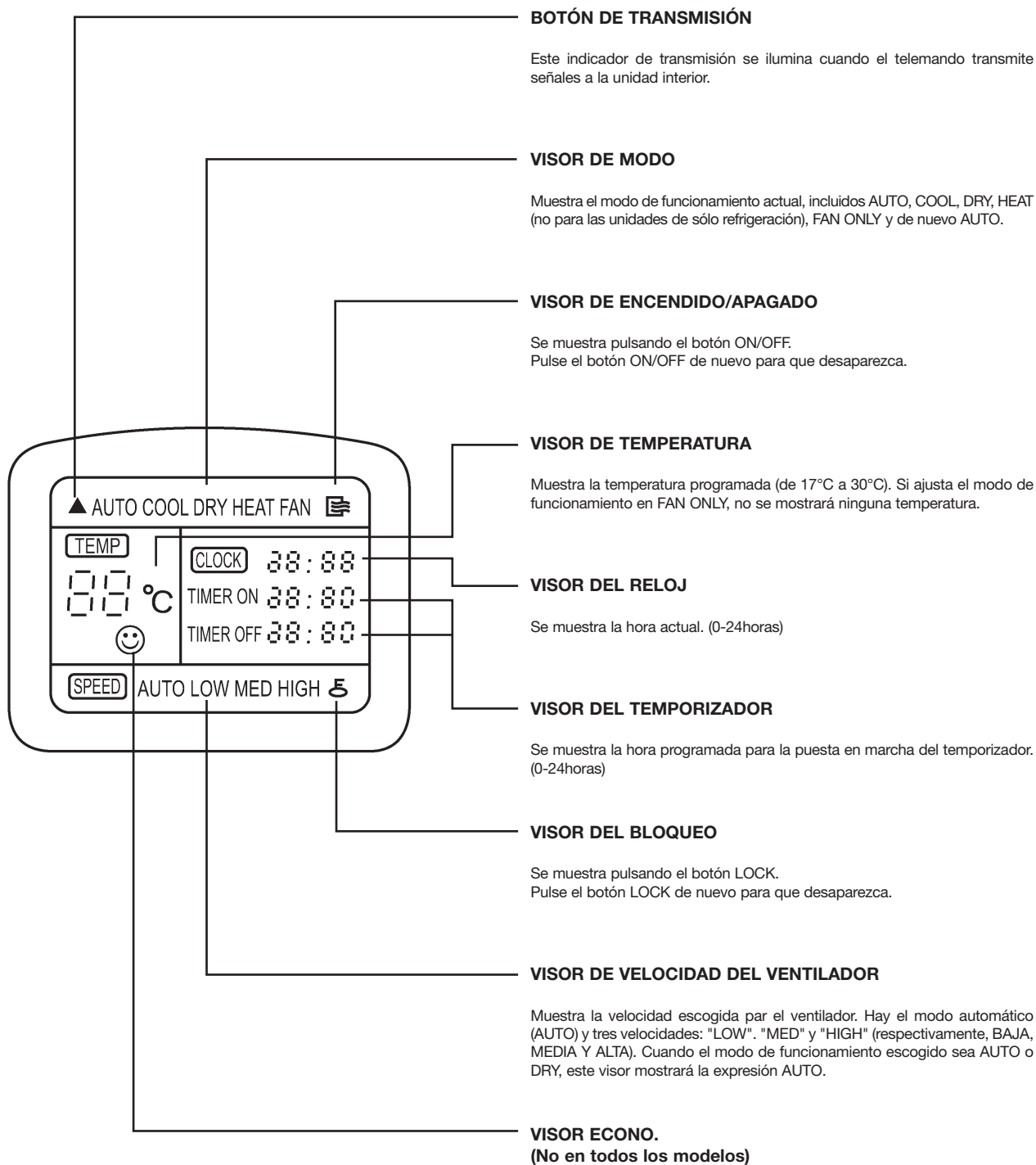

- En la ilustración se han indicado todos los visores para mayor claridad. En funcionamiento, sólo aparecerán en la pantalla del telemando los visores pertinentes en cada momento.

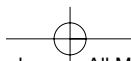

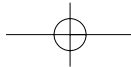

# MANEJO DEL TELEMANDO

## Ubicación del telemando

- Coloque el telemando en un lugar desde el que puedan llegar sus señales al receptor de la unidad interior (a una distancia máx. de 8 m).
- Cuando seleccione el modo de temporizador, el telemando transmitirá automáticamente una señal a la unidad interior en el momento apropiado. Si coloca el telemando en una posición que dificulte una buena transmisión de la señal, puede darse un desfase de hasta 15 minutos.

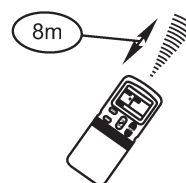
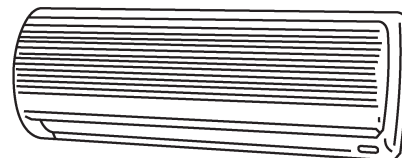

ESPAÑOL

## PRECAUCIONES

- El acondicionador de aire no funcionará si hay cortinas, puertas u otros obstáculos bloqueando la señal que envía el telemando a la unidad interior.
- Evite que caiga ningún tipo de líquido sobre el telemando. No exponga el telemando a la luz directa del sol ni a fuentes de calor.
- Si el receptor de infrarrojos de la unidad interior se expone a la luz directa del sol, puede verse afectado el funcionamiento del acondicionador de aire. Coloque cortinas para evitar que la luz directa del sol afecte al receptor.
- Si otros aparatos eléctricos afectan al telemando, mueva dichos aparatos o consulte a su distribuidor local.

## Sustitución de las pilas

El telemando utiliza dos pilas secas alcalinas (RO3/LR03x2).

**(1)** Deslice la tapa del compartimento de las pilas y sustituya las pilas por otras nuevas.

**(2)** Una vez realizado el paso (1), pulse el botón RESET.

**(3)** Antes de volver a colocar en su sitio la tapa del compartimento de las pilas, compruebe que en el panel del reloj del telemando aparece "0:00" y que parpadean los dos puntos.

- Tras cambiar las pilas, ponga en hora el reloj del telemando.

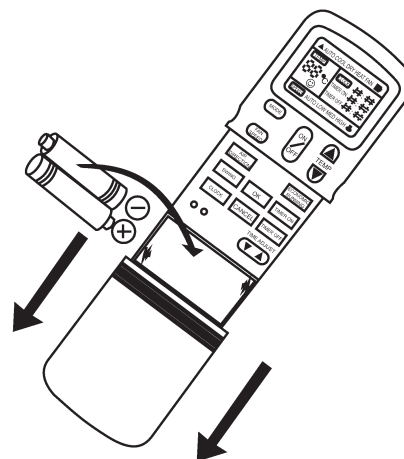

## NOTAS

- Cuando cambie las pilas, no utilice pilas viejas ni un tipo diferente de pilas. De lo contrario, el telemando podría dejar de funcionar correctamente.
- Si no va a utilizar el telemando durante unas semanas o más, quite las pilas. De lo contrario, el líquido que éstas desprenden podría dañar el telemando.
- La vida media de una pila, con un uso normal, es aproximadamente de medio año.
- Debe cambiar las pilas cuando no perciba el pitido del receptor de la unidad interior o no se ilumine el indicador de transmisión del telemando.



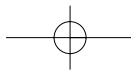

## PUESTA EN HORA DEL RELOJ

Antes de poner en marcha el acondicionador de aire, ajuste el reloj del telemando siguiendo los procedimientos que se indican en esta sección. El panel del reloj del telemando indicará la hora, independientemente de si se está utilizando el acondicionador de aire o no.

### Puesta en hora inicial del reloj

Una vez colocadas las pilas del telemando, el panel del reloj indicará "0:00" y los dos puntos parpadearán.

#### (1) Botón de ajuste de hora (TIME ADJUST)

- Pulse este botón para fijar la hora.
  - ▲ Hacia delante.
  - ▼ Hacia atrás.
- Cada vez que pulse el botón, la hora avanzará o se retrasará un minuto, según hacia qué lado lo presione. La hora cambiará a la velocidad que usted pulse el botón.

#### (2) Botón OK

- Cuando pulse el botón OK, el visor de la hora dejará de parpadear y el reloj comenzará a funcionar.

#### (3) Reajuste del reloj

- Pulse el botón CLOCK del compartimento de las pilas. Los dos puntos de la hora comenzarán a parpadear. Para fijar una nueva hora, siga los pasos 1 y 2 de "Puesta en hora inicial del reloj".

\* La exactitud del reloj es de un margen de 10 segundos al día.

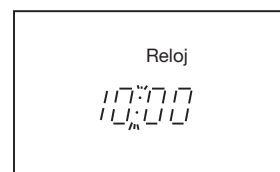
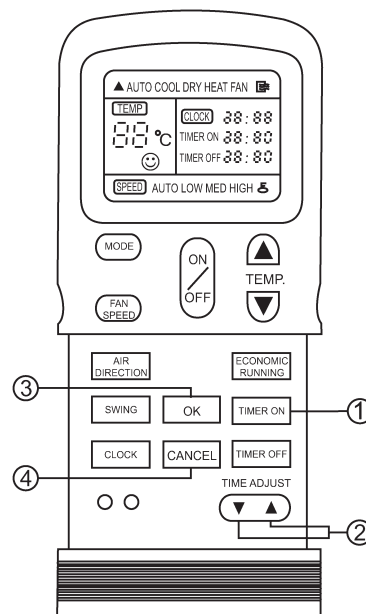

### PRECAUCIONES

La electricidad estática y otros factores (un voltaje extremadamente alto) pueden provocar que el reloj del telemando inicie su funcionamiento. Si esto ocurre (lo comprobará porque los dos puntos de "0:00" parpadearán), reajuste la hora antes de poner en marcha el aparato.



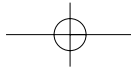

## FUNCIONES DE LOS BOTONES DE BLOQUEO Y REINICIO

**(1)** Cuando pulse el botón LOCK, toda la programación quedará bloqueada; el telemando no aceptará ninguna orden, excepto las del botón de bloqueo. Utilice el modo de bloqueo para evitar que se modifiquen sus programaciones, accidentalmente o jugando. Cuando quiera salir del modo de bloqueo, vuelva a pulsar el botón de bloqueo.

**(2)** Si pulsa el botón RESET, anulará toda la programación actual y volverá a la original. En el reloj, parpadearán los dos puntos de "0:00", aparecerá el modo "AUTO", la velocidad de ventilador será "AUTO" y la temperatura "24".

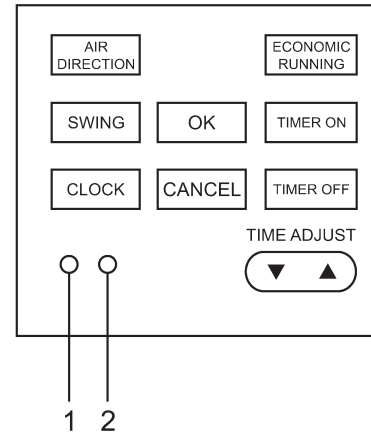

ESPAÑOL

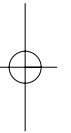
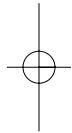

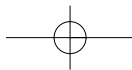

## MODO AUTOMÁTICO

Si programa el acondicionador de aire en modo AUTO, seleccionará automáticamente el modo de refrigeración, calefacción (para aquellos modelos que posean esta función) o sólo ventilador, según la temperatura ambiente.

Una vez seleccionado el modo de funcionamiento, guardará las condiciones operativas en la memoria del microprocesador de la unidad. A partir de ese momento, el acondicionador de aire comenzará a funcionar bajo las mismas condiciones cada vez que usted pulse el botón ON/OFF del telemando.

### Encendido

Comenzará a parpadear el piloto OPERATION del panel de visores de la unidad interior.

#### (1) Botón de selección de modo (MODE)

Seleccione "AUTO".

#### (2) Botón de temperatura (TEMP)

Fije la temperatura deseada. Normalmente, entre 21°C a 28°C.

#### (3) Botón de encendido/apagado

Pulse este botón para encender el acondicionador de aire. Se iluminará el piloto OPERATION del panel de visores de la unidad interior. Se seleccionará un modo de funcionamiento según la temperatura ambiente y, transcurridos aproximadamente 3 minutos, el aparato se pondrá en marcha.

### Apagado

#### Botón ON/OFF

Vuelva a pulsar este botón para detener el acondicionador de aire.

Si el modo AUTO no resulta adecuado, puede escoger manualmente las condiciones que prefiera.

Si opta por el modo AUTO, no tendrá que fijar una velocidad para el ventilador. En el visor de velocidad del ventilador aparecerá AUTO y la velocidad se controlará automáticamente.

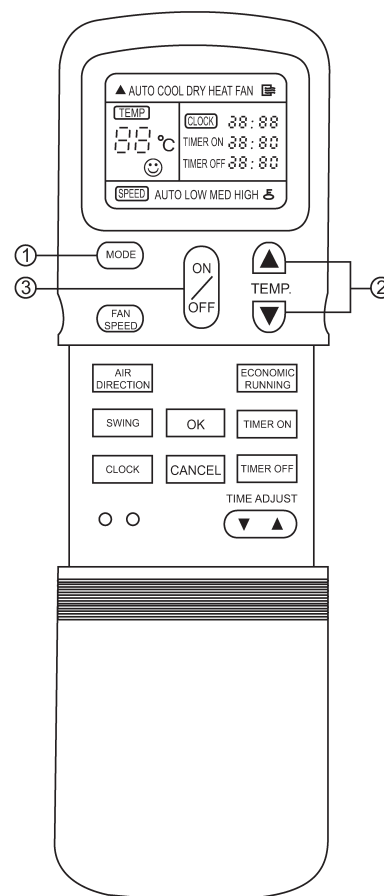

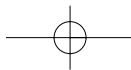

# MODO SÓLO REFRIGERACIÓN/VENTILADOR

## Encendido

Conecte la unidad a la red eléctrica.

Comenzará a parpadear el piloto OPERATION del panel de visores de la unidad interior.

### (1) Botón de selección de modo (MODE)

Seleccione COOL, HEAT (no para las unidades de sólo refrigeración) o FAN ONLY.

### (2) Botón de temperatura (TEMP)

Fije la temperatura deseada.  
Refrigeración: 21°C o superior.  
Calefacción: 28°C o inferior.

### (3) Botón de velocidad del ventilador (FAN)

Seleccione "AUTO", "LOW", "MED" o "HIGH".

### (4) Botón de encendido/apagado

Pulse este botón para encender el acondicionar de aire.

Se iluminará el piloto OPERATION del panel de visores de la unidad interior. El modo de funcionamiento se escogerá de acuerdo con la temperatura ambiente. El aparato se pondrá en funcionamiento aproximadamente 3 minutos después. (Si escoge el modo FAN ONLY, la unidad se pondrá en marcha inmediatamente).

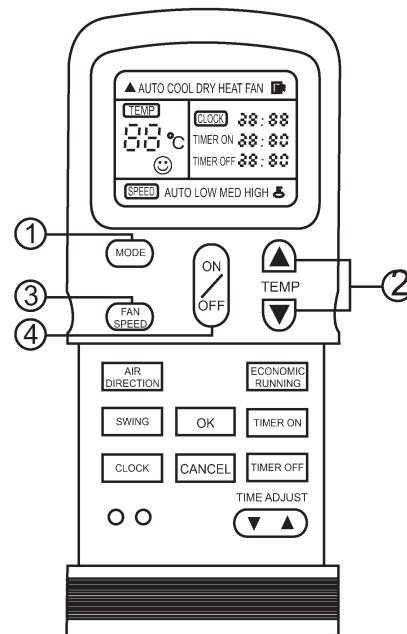

ESPAÑOL

## Apagado

### Botón de encendido/apagado

Para apagar el acondicionador de aire, vuelva a pulsar este botón.

El modo FAN ONLY no controla la temperatura. Por lo tanto, siga solamente los pasos 1, 3 y 4 para seleccionar este modo.



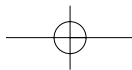

## MODO DE FUNCIONAMIENTO EN DESHUMECTACION

### Encendido

Conecte la unidad a la red eléctrica.

El piloto OPERATION del panel de visores de la unidad interior empezará a parpadear.

#### (1) Botón de selección de modo (MODE)

Seleccione DRY.

#### (2) Botón de temperatura (TEMP)

Pulse el botón "TEMP".

El indicador de velocidad del ventilador mostrará AUTO.

La velocidad del ventilador escogida automáticamente será baja (LOW).

#### (3) Botón de encendido/apagado

Pulse este botón para encender el acondicionar de aire.

Se encenderá el piloto OPERATION del panel de visores de la unidad interior y ésta se pondrá en marcha transcurridos unos 3 minutos.

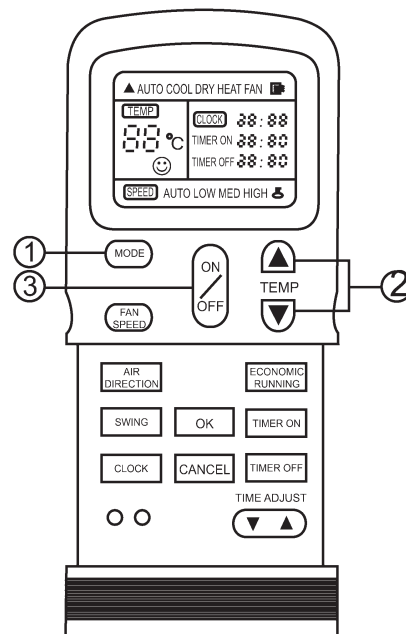

### Apagado

#### Botón de encendido/apagado

Para apagar el acondicionador de aire, vuelva a pulsar este botón.

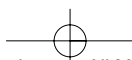



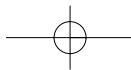

# MODO TEMPORIZADOR

## (1) Botón de encendido/apagado del temporizador

Pulse el botón ON u OFF TIMER, según sea necesario.

Aparecerá en pantalla la actual programación del temporizador, junto con el indicador de ON/OFF TIMER, y parpadearán los dos puntos del temporizador.

## (2) Botón de ajuste de hora (TIME ADJUST)

Pulse este botón para fijar la hora que desee.

▲ Hacia delante.

▼ Hacia atrás.

Cada vez que pulse el botón, la hora avanzará o retrocederá 10 minutos según el botón que pulse. La hora cambiará a la velocidad que usted pulse el botón.

## (3) Botón de reserva (OK)

Pulse este botón. Compruebe que el piloto TIMER del panel de visores de la unidad interior está encendido.

## CANCELAR

## (4) Botón para cancelar (CANCEL)

Para cancelar la programación del temporizador, pulse el botón CANCEL.

## MODIFICAR

Siga los pasos 1, 2 y 3 para modificar la programación.

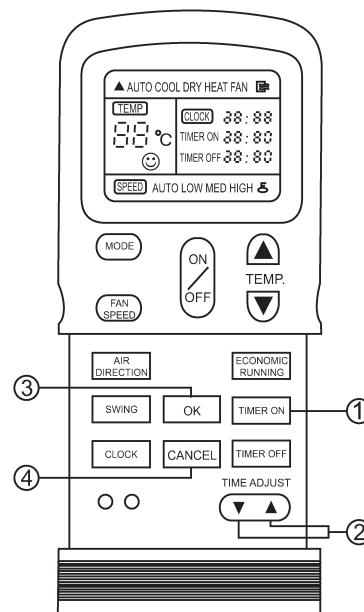

ESPAÑOL

## ⚠ PRECAUCIONES

- Cuando seleccione el modo operativo, el telemando transmitirá automáticamente la señal del programador a la unidad interior en el momento oportuno. Por lo tanto, el telemando debe estar situado en un lugar desde el que pueda transmitir correctamente la señal a la unidad interior.
- El tiempo efectivo de funcionamiento que se puede fijar con el telemando está limitado a 24 horas.

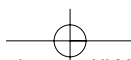

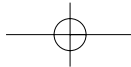

## EJEMPLO DE PROGRAMACIÓN DEL TEMPORIZADOR

### Encendido

Temporizador de apagado

(Funcionamiento → Apagado)

La función de temporizador de apagado es muy útil cuando usted se vaya a dormir. El acondicionador de aire se detendrá automáticamente a la hora fijada.

Ejemplo:

Usted desea apagar el acondicionador de aire a las 23:00 horas.

- 1- Pulse el botón TIMER OFF.
- 2- Utilice el botón TIME ADJUST para marcar "23:00" en el indicador de apagado del temporizador.
- 3- Pulse el botón OK.

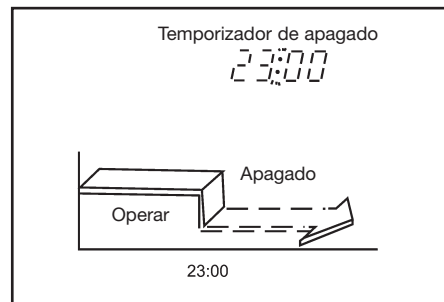

### Temporizador de encendido

(Apagado → Funcionamiento)

El temporizador de encendido le resultará útil cuando se levante por la mañana o cuando vuelva del trabajo. El acondicionador de aire empezará a funcionar automáticamente a la hora programada.

Ejemplo:

Para programar el encendido a las 06:00 horas. 6:00.

- 1- Pulse el botón TIMER ON.
- 2- Utilice el botón TIME ADJUST para marcar "6:00" en el temporizador de encendido del telemando.
- 3- Pulse el botón OK.

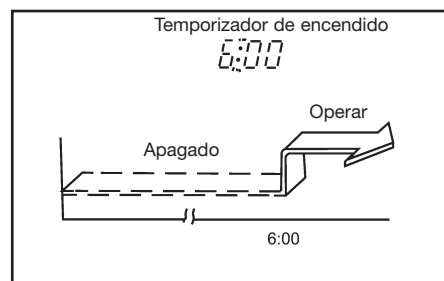

### COMBINED TIMER (Fija simultáneamente la programación de los temporizadores de encendido y apagado)

OFF timer → ON timer

(Funcionamiento → Apagado → Funcionamiento)

Esta función le resultará útil cuando quiera apagar al acondicionador de aire después de irse a dormir y volverlo a encender por la mañana cuando se levante o cuando regrese a casa.

Ejemplo:

Para detener el funcionamiento del acondicionador de aire a las 23:00 y volverlo a encender a las 6:00 de la mañana siguiente.

- 1- Pulse el botón TIMER OFF.
- 2- Utilice el botón TIME ADJUST para marcar "23:00" en el indicador de apagado del temporizador.
- 3- Pulse el botón TIMER ON.
- 4- Utilice el botón TIME ADJUST para marcar "6:00" en el indicador del temporizador de encendido.
- 5- Pulse el botón OK.

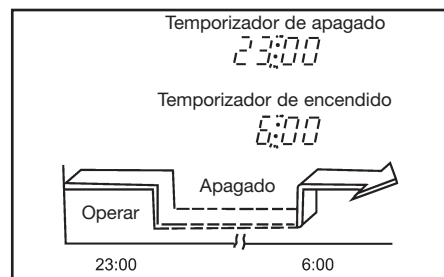

ON timer → OFF timer

(Apagado → Funcionamiento → Apagado)

Puede utilizar este programa para poner en marcha el acondicionador de aire cuando se despierte y pararlo cuando salga de casa.

Ejemplo:

Para poner en marcha el acondicionador de aire a las 6:00 de la mañana siguiente y detenerlo a las 8:00.

- 1- Pulse el botón ON TIMER.
- 2- Utilice el botón TIME ADJUST para marcar "6:00" en el indicador del temporizador de encendido.
- 3- Pulse el botón OFF TIMER.
- 4- Utilice el botón TIME ADJUST para marcar "8:00" en el indicador de apagado del temporizador.
- 5- Pulse el botón OK.
  - La función del temporizador (ON u OFF) que esté más cerca en el tiempo de la hora actual se activará en primer lugar.
  - Si se marca la misma hora para ambos temporizadores, no funcionará el temporizador. Además, el acondicionador de aire dejará de funcionar.

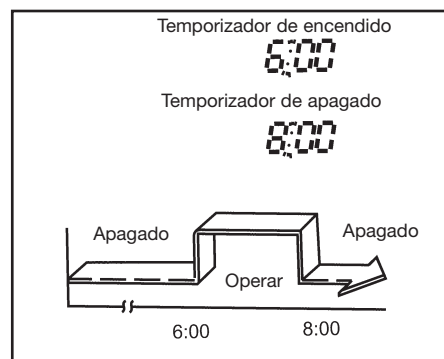

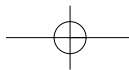

## CONTEÚDO

Informação importante sobre segurança.....	26-27
Indicações para um funcionamento económico.....	27
Nomes das peças .....	28
Nomes e funções dos comando da unidade interior .....	29
Regulação da direcção do caudal de ar .....	29-31
Manutenção .....	32-33
Funcionamento do ar condicionado e seu rendimento.....	34-35
Instalação.....	35-36
Problemas e causas .....	36
Problemas e causas (relativas ao controlo remoto) .....	37
Controlos remotos e suas funções .....	38
Nomes e funções dos indicadores do controlo remoto .....	40
Utilização do controlo remoto .....	41
Acerto do relógio.....	42
Função dos botões lock e reset .....	43
Funcionamento automático.....	44
Funcionamento só frio/ventilação .....	45
Operação o de desumidificação .....	46
Operação do temporizador .....	47
Exemplo de configuração o do temporizador.....	48

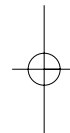

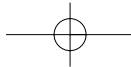

## INFORMAÇÃO IMPORTANTE SOBRE SEGURANÇA

PORTUGUÊS

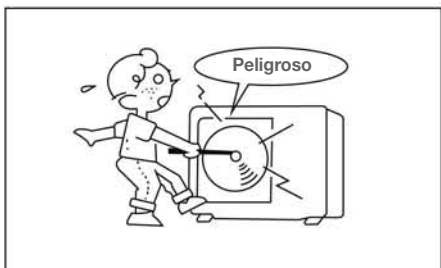

### ⚠ PRECAUÇÃO

Não tentar instalar este aparelho pelos seus próprios meios. Este aparelho deve ser instalado por pessoal habilitado.

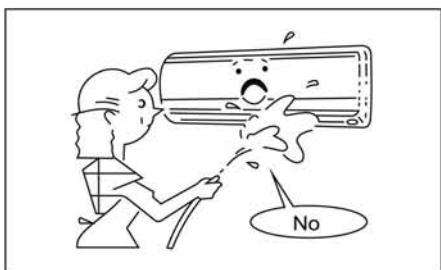

### ⚠ PERIGO

Não tentar fazer pessoalmente a assistência técnica do aparelho. Este aparelho não tem componentes que possam ser reparados pelo utilizador. Abrir ou retirar a tampa pode expor o utilizador a descargas de tensão perigosas. Desligar a corrente não evitará potenciais choques eléctricos.

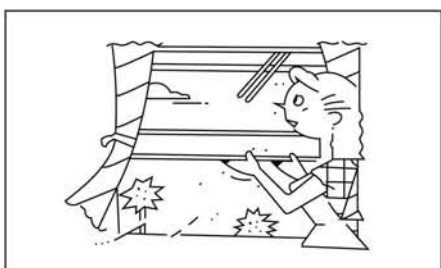

### ⚠ PERIGO

Nunca colocar as mãos ou objectos na saída de ar dos aparelhos interior e exterior. Estes aparelhos têm um ventilador que funciona a alta velocidade. Tocar o ventilador em movimento poderá causar ferimentos graves.

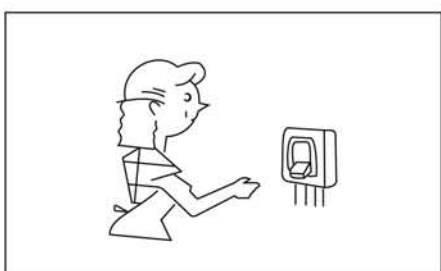

### ⚠ PERIGO

Para evitar o risco de choque eléctrico grave, nunca entornar ou respingar água ou outros líquidos sobre o ar condicionado.

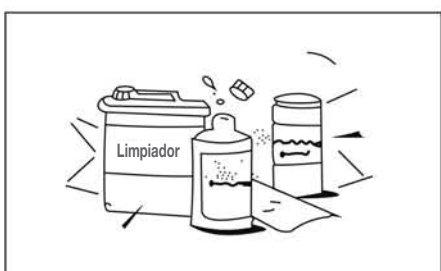

### ⚠ ADVERTÊNCIA

Arejar o aposento ocasionalmente com o ar condicionado em funcionamento, especialmente se houver um aparelho a gás no mesmo aposento. O incumprimento destas condições pode provocar insuficiência de oxigénio no aposento.

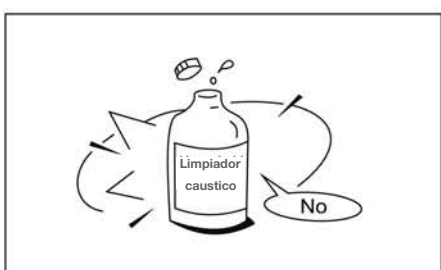

### ⚠ ADVERTÊNCIA

Para evitar choques eléctricos, desligar o aparelho e retirar a ficha da tomada antes de iniciar qualquer limpeza ou manutenção de rotina. Seguir as instruções de limpeza incluídas no Manual do Utilizador.

### ⚠ ADVERTÊNCIA

Não utilizar produtos de limpeza líquidos ou em aerossol. Utilizar um pano seco e macio para limpar o aparelho. Para evitar choques eléctricos, nunca tentar limpar o aparelho pulverizando-o com água.

### ⚠ PRECAUÇÃO

Não utilizar produtos cáusticos para limpeza do tubo de escoamento. Os produtos para limpeza de canalizações podem destruir rapidamente os componentes dos aparelhos (ventilador, serpentina do permutador de calor, etc.)



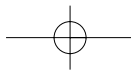

## INFORMAÇÃO IMPORTANTE SOBRE SEGURANÇA



NOTA

Para um rendimento otimizado, pôr o aparelho em funcionamento nas condições de temperatura e humidade recomendados neste Manual do Utilizador. Se o aparelho funcionar fora destes limites, podem ocorrer avarias no aparelho ou ocorrer gotejamento de água.

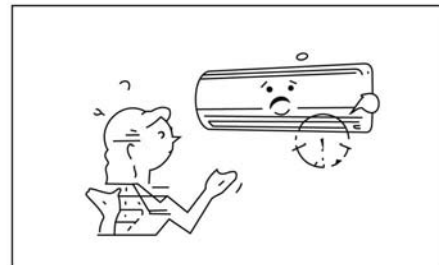

- O aparelho não se destina a ser usado por crianças ou deficientes sem supervisão.
- As crianças devem ser avisadas para não brincarem com o aparelho.
- Programar temperaturas moderadas, especialmente na presença de crianças, pessoas idosas ou deficientes.

## INDICAÇÕES PARA UM FUNCIONAMENTO ECONÓMICO

PORTUGUÊS

**Manter a temperatura ambiente num nível confortável.**

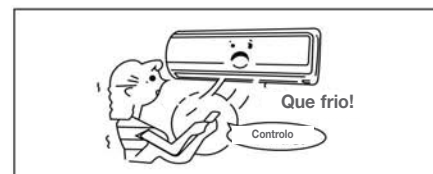

**Limpar o filtro de ar**

Um filtro de ar entupido reduzirá a eficiência do aparelho. Limpar quinzenalmente.

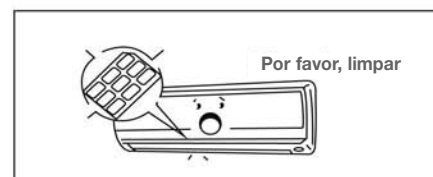

**Nunca abrir portas e janelas mais do que o necessário.**

Para manter o ar fresco ou quente na divisão, nunca abrir portas e janelas mais do que o necessário.

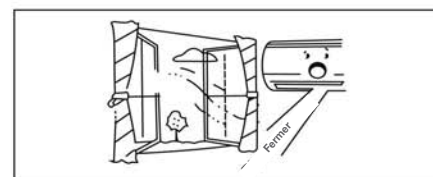

**Cortinas das janelas.**

No modo de arrefecimento, fechar as cortinas para evitar o sol directo.

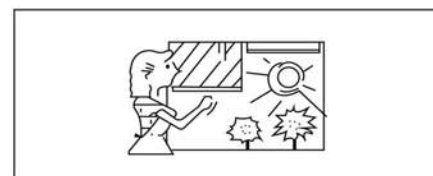

**Utilizar o temporizador com eficiência.**

Programar o temporizador para a hora desejada de funcionamento.



**Obter a circulação uniforme do ar no aposento.**

Regular a orientação do caudal de ar para circulação homogénea do ar no aposento.

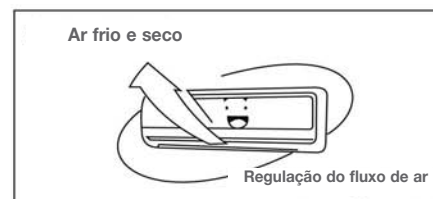

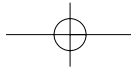

# NOMES DAS PEÇAS

## Unidade interior

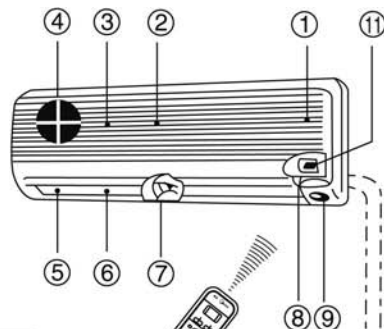

## Unidade interior

- 1- Sensor de temperatura ambiente.
- 2- Painel frontal.
- 3- Entrada de ar.
- 4- Filtro de Ar.
- 5- Saída de ar.
- 6- Deflector vertical do caudal de ar.
- 7- Grelha horizontal do caudal de ar.
- 8- Painel de visualização.
- 9- Receptor de sinal de infravermelhos.
- 10- Controlo Remoto.
- 11- Painel de controlo.

## Unidade exterior

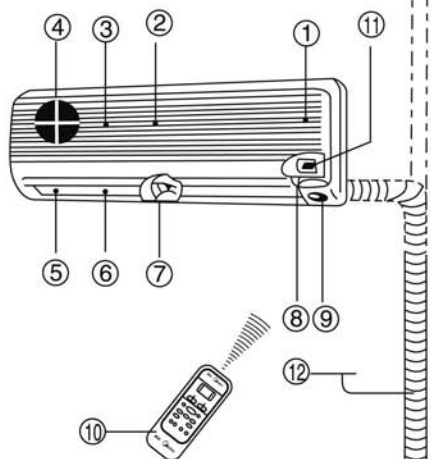

## Unidade exterior

- 12- Tubo de escoamento, tubagem de ligação de refrigerante e electrificação.
- 13- Entrada de Ar (lateral e posterior).
- 14- Saída de ar.

## Unidade exterior

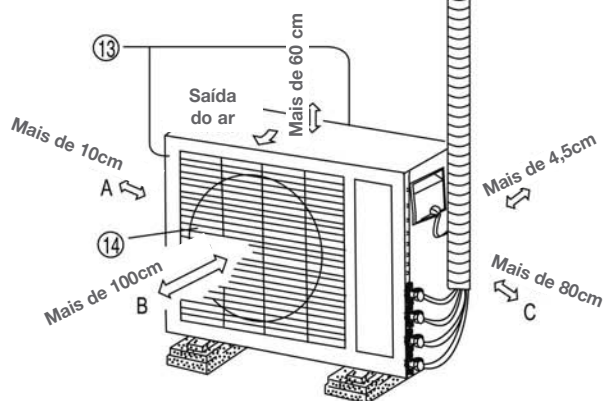

## Painel de visualização

As condições de funcionamento estão indicadas abaixo:

- ① Luz OPERATION (funcionamento)
- ② Luz AUTO (automático)
- ③ Luz TIMER (temporizador)
- ④ Luz ECONOMIC (economia)
- ⑤ Luz PRE-DEFROSTING (pré-descongelação) (não existente no tipo só frio)
- ⑥ Receptor de sinal de infravermelhos

## Painel de visualização

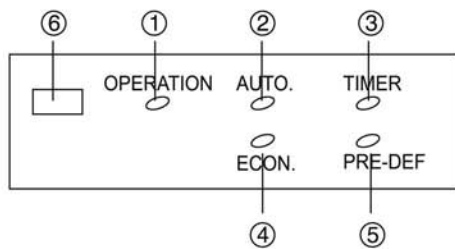

PORTUGUÊS



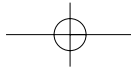

## NOMES E FUNÇÕES DOS COMANDO DA UNIDADE INTERIOR

### Painel de Comando

Levantar o painel frontal para executar as programações do painel de comando.

- Para abrir o painel frontal  
Puxar as duas extremidades do painel.  
Abri-lo até ficar fixo. Não o forçar a partir do momento em que se ouvir um "clique".

- Para fechar o painel frontal  
Baixar as extremidades do painel e empurrar em ambos os lados. Fechá-lo com firmeza.

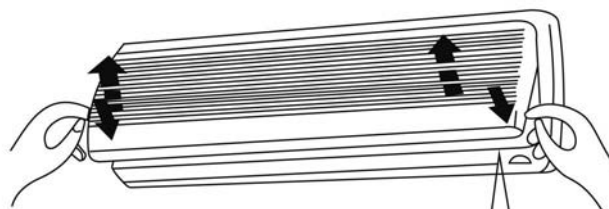

Auto/Cool

Funcionamento temporário.

### Temporário

Esta tecla é normalmente usada a partir do controlo remoto. Se perder o controlo ou as suas pilhas estiverem gastas, mudar esta tecla para a posição Auto/Cool para um funcionamento temporário.

PORTUGUÊS

## REGULAÇÃO DA DIRECÇÃO DO CAUDAL DE AR

### Para fazer oscilar o caudal de ar automaticamente

Executar esta função com o aparelho em funcionamento. Premir a tecla SWING (oscilação) do controlo remoto.

- Para cancelar a função, premir novamente a tecla SWING.
- Para alterar a orientação de oscilação, premir a tecla AIR DIRECTION.

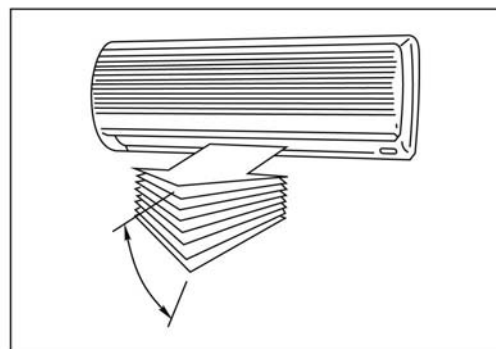

### ⚠ PRECAUÇÕES

- As teclas AIR DIRECTION e SWING serão desactivadas quando o ar condicionado não estiver em funcionamento (incluindo quando ON TIMER (temporizador ligado) estiver programado).
- Não deixar funcionar o aparelho por muitas horas com a orientação do ar para baixo durante as operações de arrefecimento ou desumidificação. De contrário, pode formar-se condensação na superfície do deflector vertical e causar gotejamento.
- Não mover o deflector vertical manualmente. Utilizar sempre a tecla AIR DIRECTION. Se o deflector for movido manualmente, poderá causar mau funcionamento. Se o deflector não funcionar correctamente, desligar imediatamente o ar condicionado e voltar a ligá-lo.
- Quando o ar condicionado é reiniciado imediatamente após ter sido desligado, o deflector vertical pode não se mover durante cerca de 10 segundos.

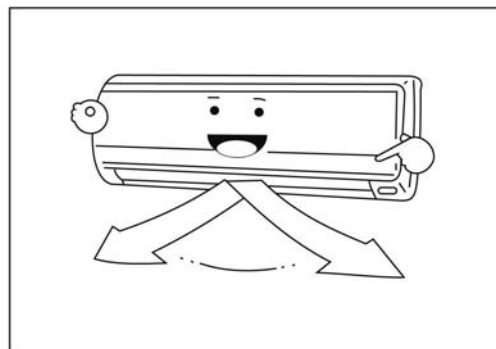



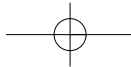

## REGULAÇÃO DA DIRECÇÃO DO CAUDAL DE AR

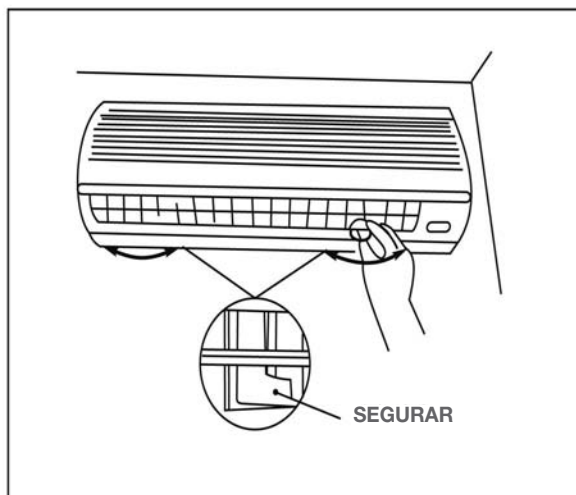

### Regular a orientação horizontal do ar:

Para o funcionamento em arrefecimento ou desumidificação, mover o deflector vertical para baixo, usando a tecla AIR DIRECTION do controlo remoto..

- Segurar a alavanca das grelhas de ar horizontais e movê-las para ajustar a orientação do caudal de ar conforme pretendido.
- Para as operações em arrefecimento ou desumidificação, fazer regressar o deflector vertical à posição original, usando a tecla AIR DIRECTION do controlo remoto.

Se for utilizada a tecla AIR DIRECTION para regular a orientação do ar vertical, o deflector oscilará primeiro para baixo e depois, automaticamente, para a posição pretendida.

Quando o funcionamento for desligado através do controlo remoto, o deflector vertical fechará automaticamente.

PORTUGUÊS

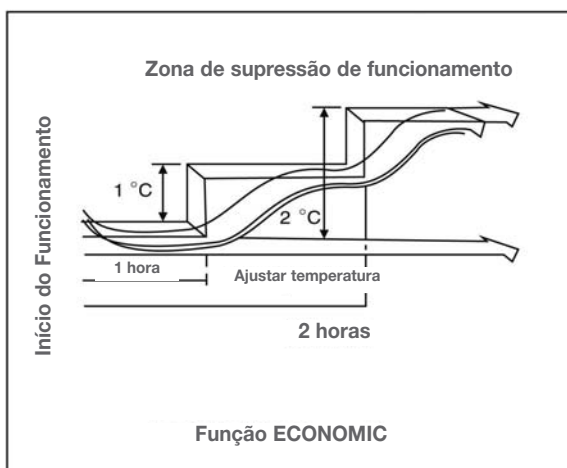
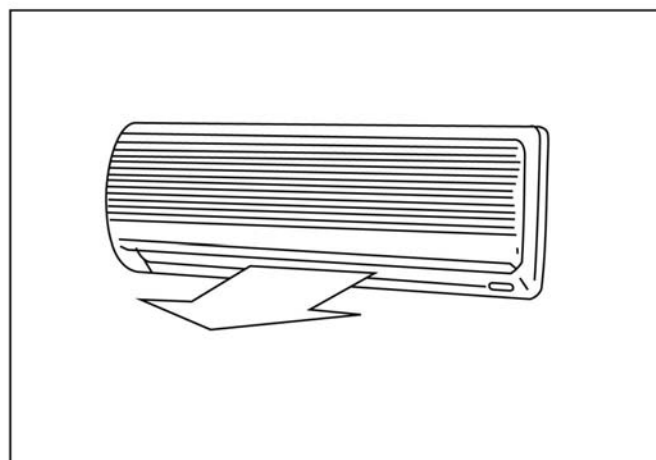
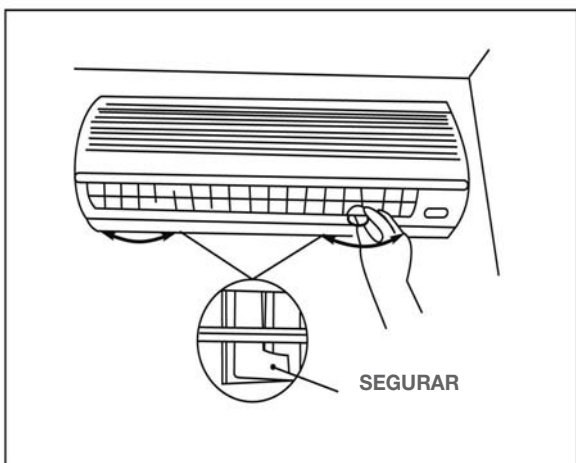

### Funcionamento automático

O ar condicionado selecciona e funciona num dos modos arrefecimento, aquecimento (não existente no tipo só arrefecimento) ou só ventilador, dependendo da temperatura ambiente.

O ar condicionado adaptará automaticamente a temperatura ambiente ao valor programado pelo utilizador. Se o modo Auto for desconfortável, o utilizador pode seleccionar manualmente as condições desejadas.





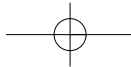

# REGULAÇÃO DA DIRECÇÃO DO CAUDAL DE AR

## Funcionamento económico

Quando a tecla ECONO é premida durante as operações de arrefecimento, aquecimento (não disponível nos tipos só arrefecimento) ou AUTO, o ar condicionado iniciará o seguinte funcionamento. A velocidade do ventilador será automaticamente controlada. Na zona de supressão de funcionamento, em que a potência é mantida no mínimo, o sobre arrefecimento é evitado aumentando a programação da temperatura em 1°C após a 1ª hora e em 2°C após duas horas de funcionamento. A temperatura ambiente é assim regulada entre a zona de supressão de funcionamento e a temperatura programada. (Dependendo da temperatura exterior))

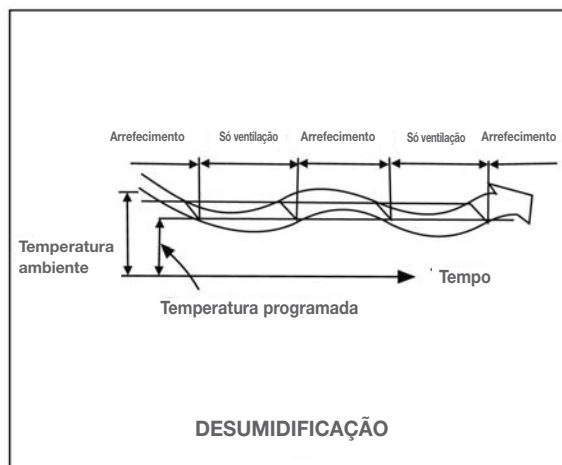

## FUNCIONAMENTO DE DESUMIDIFICAÇÃO

O modo DRY (desumidificação) seleccionará automaticamente a função de arrefecimento com base na diferença entre a temperatura programada e a temperatura ambiente real.

A temperatura é regulada durante a desumidificação ligando e desligando repetidamente o funcionamento arrefecimento ou só ventilador.

O indicador de velocidade do ventilador mostrará AUTO e será usada uma velocidade baixa.

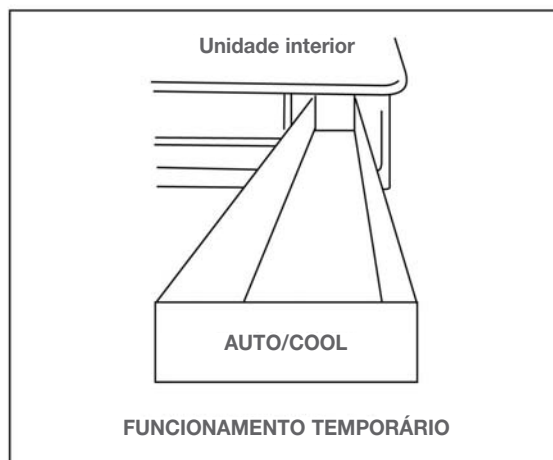

## Funcionamento temporário

Esta função é utilizada para pôr o aparelho em funcionamento temporariamente, no caso de se ter perdido o controlo remoto ou de este ter as pilhas gastas.

- Regular a tecla TEMPORARY para a posição AUTO para iniciar o funcionamento automático.
- A posição COOL destina-se aos testes de funcionamento do aparelho e o controlo automático de temperatura é cancelado nesta posição.

Nunca usar esta função para o funcionamento normal do aparelho.

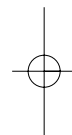
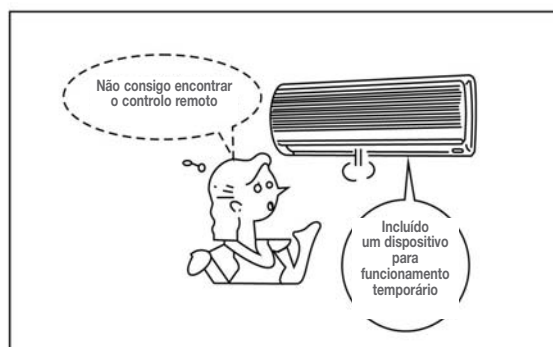

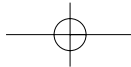

# MANUTENÇÃO



## ⚠ ADVERTÊNCIA

Antes de proceder à limpeza do ar condicionado, certificar-se de que a corrente está desligada

### Limpeza da unidade interior e do controlo remoto



## ⚠ PRECAUÇÕES

- Utilizar um pano seco para limpar a unidade interior e o controlo remoto.
- Pode ser usado um pano humedecido em água fria na unidade interior se estiver muito suja.
- Nunca utilizar pano húmido no controlo remoto.
- Não usar produtos químicos para limpar nem os deixar na unidade por períodos prolongados. Podem danificar ou descolorir a superfície.
- Não utilizar benzina, diluente, abrasivos ou outros solventes para a limpeza.
- Estes podem causar fissuras ou deformações na superfície plástica.
- Selecionar o modo Fan Only

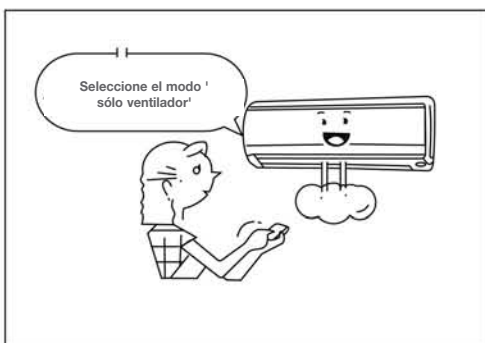

Se não se pensar utilizar o aparelho durante, pelo menos, 1 mês:

- (1) Pôr o ventilador a funcionar durante cerca de meio dia para secar o interior do aparelho.
- (2) Desligar o ar condicionado e o disjuntor.
- (3) Retirar as pilhas do controlo remoto.

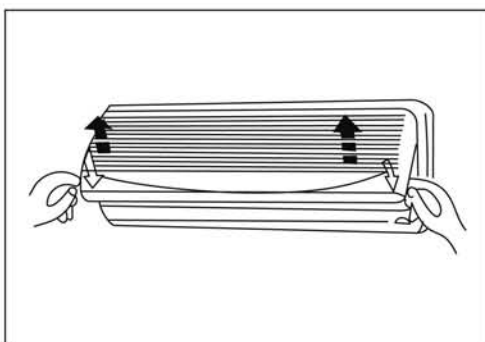

### Inspeções antes do funcionamento

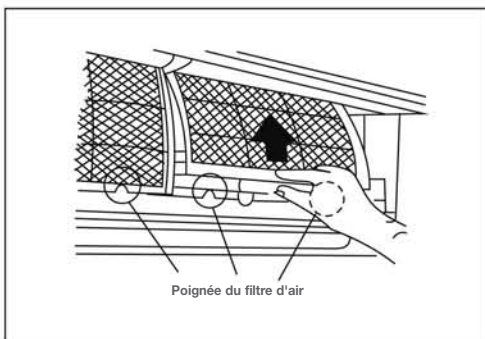

## ⚠ PRECAUÇÕES

- Confirmar que os fios estão ligados e em boas condições.
- Verificar que o filtro de ar está instalado.
- Verificar que a saída ou entrada de ar da unidade exterior não estejam bloqueadas.
- Antes de proceder à limpeza do ar condicionado, certificar-se de que a corrente está desligada.



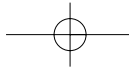

## MANUTENÇÃO

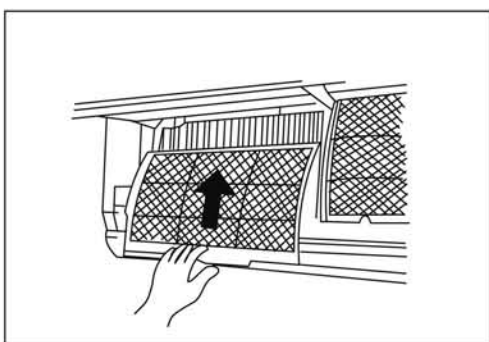
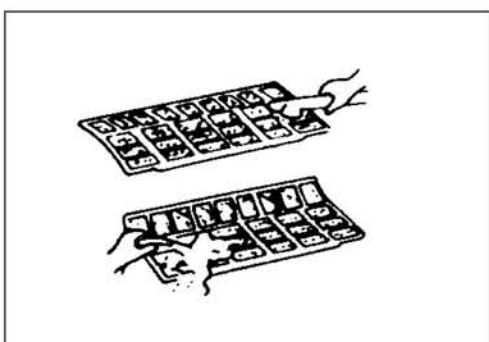
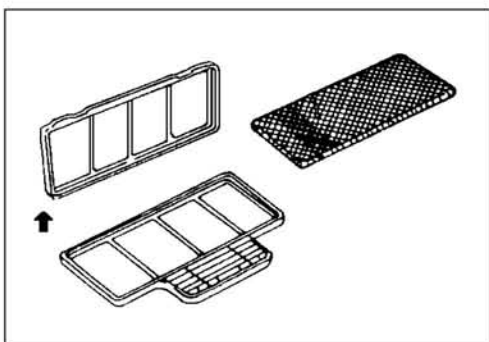
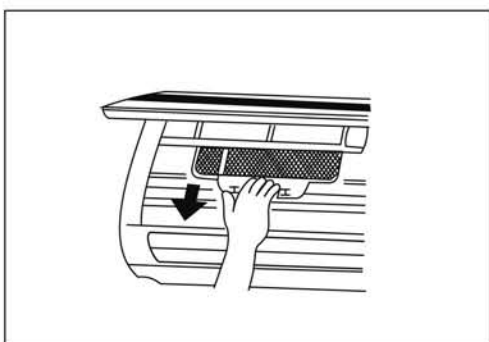
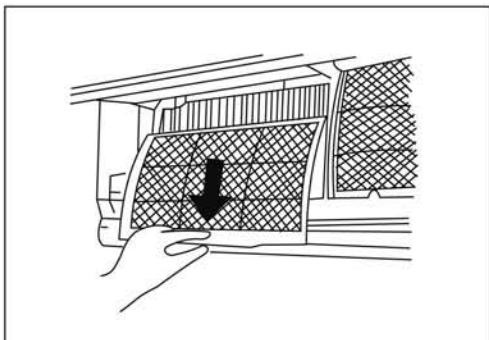

### Limpeza do filtro de ar

Antes de proceder à limpeza do ar condicionado, certificar-se de que a corrente está desligada.

1. Puxar o painel pelas duas extremidades. Abrir o painel até ficar fixo. Não o forçar a partir do momento em que se ouvir um "clique".
2. Segurar nas pegas direita e esquerda do filtro de ar e levantá-lo ligeiramente para o retirar do suporte. Pega do Filtro de Ar.
3. Segurar as pegas e puxar o filtro para baixo.
4. Remover o FILTRO DE AR da unidade interior.
  - Limpar o FILTRO DE AR quinzenalmente.
  - Limpar o FILTRO DE AR com aspirador ou lavar com água e secar num local fresco.

\*5. Retirar o FILTRO DE CARVÃO ACTIVO /FILTRO ELECTROSTÁTICO do seu suporte na unidade interior. Limpar o filtro todos os meses, mergulhando-o em água morna com detergente neutro durante 20 minutos e lavando-o levemente (não esfregar). Expô-lo ao sol para secar durante mais de 3 horas. (colocar a face preta para cima)

6. Instalar os filtros no seu suporte e recolocar os suportes na sua posição. O lado negro dos filtros voltado para o lado de fora.

7. Inserir o FILTRO DE AR na unidade a partir do topo até estar completamente fixo e fechar o painel frontal do ar condicionado firmemente.

\* Filtro opcional



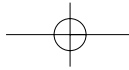

## FUNCIONAMENTO DO AR CONDICIONADO E SEU RENDIMENTO

### Dispositivo de protecção de três minutos

Um dispositivo de protecção evita que o ar condicionado seja activado durante aproximadamente 3 minutos, quando for reiniciado imediatamente após ter sido desligado.

### Tal protegerá a máquina. (não existente no tipo só arrefecimento)

- Características de aquecimento na operação de pré-aquecimento  
Le climatiseur ne délivre pas de l'air chaud immédiatement après le démarrage. L'air chaud sort après environ 5 minutes après que l'échangeur de chaleur intérieur soit chaud.
- Controlo de ar quente  
Quando a temperatura ambiente atinge o valor estabelecido, a velocidade do ventilador é automaticamente reduzida para evitar caudais de ar frio. Nesta altura, a unidade exterior deixará de funcionar.
- Descongelação  
Se a unidade exterior estiver gelada durante a operação de aquecimento, a descongelação será iniciada automaticamente (durante aproximadamente 5 a 10 minutos) para manter o efeito de aquecimento, e a luz PRE.-DEF. acende-se.
- Os ventiladores de ambas as unidades deixam de funcionar durante a operação de descongelação.
- Durante a operação de descongelação, a água resultante é escoada do tabuleiro inferior da unidade exterior.
- Capacidade de Aquecimento  
Na operação de aquecimento, o calor é absorvido do exterior e distribuído no aposento. É o chamado sistema de bomba de calor. Quando a temperatura exterior for muito baixa, recomenda-se a utilização de outro aparelho de aquecimento em combinação com o ar condicionado.

### Considerações em caso de acumulação de neve

Escolher uma localização da unidade exterior onde não fique sujeita a acumulação de neve, de folhas mortas ou outros detritos. É importante que o caudal de ar para a unidade exterior não seja obstruído, já que tal resultaria numa perda de rendimento. Durante o modo de aquecimento (inexistente no tipo só arrefecimento) e a temperaturas inferiores a zero, a água drenada da unidade exterior, proveniente da descongelação automática, pode acumular-se e gelar. É importante a existência de um sistema de escoamento adequado.

### Falha de corrente

Perante um corte de corrente durante o funcionamento, a unidade pára completamente.

- A luz de FUNCIONAMENTO na unidade interior começará a piscar quando a corrente for restabelecida.
- Para reiniciar o funcionamento, premir a tecla ON/OFF no controlo remoto.
- Certos tipos de iluminação e veículos nas proximidades podem interferir no funcionamento do ar condicionado. Desligar e ligar novamente a unidade. Premir a tecla ON/OFF do controlo remoto para reiniciar o aparelho.



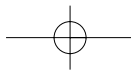

## FUNCIONAMENTO DO AR CONDICIONADO E SEU RENDIMENTO

### Condições de funcionamento do ar condicionado

Para um rendimento adequado, pôr o ar condicionado funcionar nas seguintes condições de temperatura:

<b>Operação de arrefecimento</b>	Temperatura exterior: de 18 a 43°C
	Temperatura ambiente: 17 a 32°C
	<b>PRECAUÇÃO</b> Humidade relativa ambiente inferior a 80%. Se o ar condicionado funcionar acima destes valores, a superfície do ar condicionado pode atrair condensação.
<b>Operação de aquecimento</b>	Temperatura exterior: -7 a 24°C
	Temperatura ambiente: 0 a 27°C
<b>Operação de desumidificação</b>	Temperatura exterior: de 11 a 43°C
	Temperatura ambiente: 17 a 32°C

PORTUGUÊS

Se o ar condicionado for utilizado fora das condições mencionadas, os dispositivos de protecção de segurança entrarão em funcionamento.

## INSTALAÇÃO

### Localização:

- Na operação de arrefecimento, o ar condicionado desumidificará o ar do aposento. Deve ser instalado um tubo para escoar a água formada.
- Colocar a unidade interior afastada, pelo menos um metro, de aparelhos de televisão e rádio, para evitar interferências na imagem e som.
- Transmissores de rádio potentes ou quaisquer outros dispositivos emissores de ondas de rádio de alta-frequência podem causar interferências no funcionamento do ar condicionado. Consultar o fornecedor do seu aparelho antes de o instalar.
- Não colocar a unidade em local onde possa haver a presença de gases combustíveis ou matérias voláteis.
- Se o ar condicionado funcionar em atmosfera contendo óleos (óleos de máquina), sal (perto de zonas costeiras), gás de enxofre (em nascentes de água), etc., tais substâncias podem contribuir para o mau funcionamento do aparelho.
- Se o ar condicionado funcionar deficientemente devido a má utilização ou instalação/manutenção deficientes, consultar o distribuidor.

### Ter em atenção ruídos e vibrações

- A unidade deve ser fixada em local estável para evitar barulhos ou vibrações.
- O ruído junto da saída de ar da unidade exterior pode entrar pela saída de ar.
- Colocar a unidade exterior em local onde o ruído e a emissão de ar quente não sejam um incómodo para a vizinhança.
- Se o funcionamento do ar condicionado parecer anormal, contactar o fornecedor.

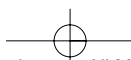

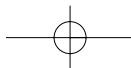

# INSTALAÇÃO

## Ligação de terra

- Para evitar descargas de tensão, ligar o aparelho à terra.
- A tomada de corrente deve ser exclusiva para o aparelho de ar condicionado.
- Não puxar pelo cabo de ligação.
- Respeitar as regulamentações locais na ligação do aparelho à terra.
- Se necessário, instalar um disjuntor de circuito ou fusíveis de calibre correspondente.
- Se for necessário substituir o cabo de alimentação, contactar o fornecedor local.

## Recolocação

Se mudar de casa ou quiser mudar o ar condicionado de lugar, consultar o seu fornecedor, dado que são necessárias habilitações especiais para retirar o gás de refrigeração, purgar o ar e executar outras operações..

# PROBLEMAS E CAUSAS

Antes de chamar o serviço de assistência, verificar os pontos seguintes:

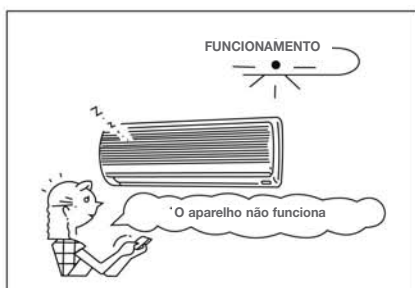
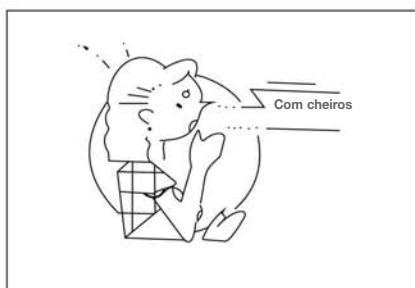
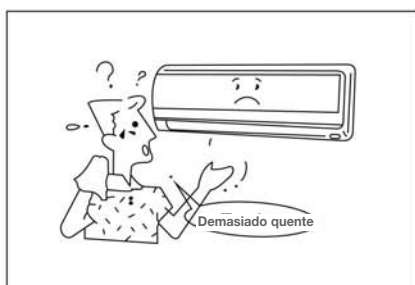
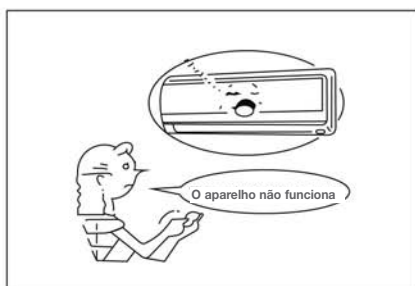

**Voltar a inspeccionar**

### Inoperacional

- O fusível de corte está fundido ou o disjuntor disparou.
- As pilhas do controlo remoto estão gastas.
- O temporizador está programado.

### Não arrefece ou não aquece bem.

- A entrada ou saída do ar do aparelho exterior está bloqueada. Estão abertas portas ou janelas.
- O filtro de ar está entupido.
- O deflector não está na posição correcta.
- A velocidade do ventilador está programada para low (baixa).
- A temperatura programada é demasiado alta ou demasiado baixa.

**Estas não são avarias**

### O ar do aposento tem cheiro.

- Sai um mau cheiro do ar condicionado
- Os cheiros impregnados nas paredes, carpetes, mobílias, roupas ou peles são expelidos.
  - A unidade exterior produz uma névoa branca de ar frio ou água.

## PRECAUÇÕES

Se qualquer uma das seguintes condições ocorrer, parar imediatamente o ar condicionado, desligar o interruptor geral e contactar o revendedor:

- As luzes indicadoras piscam rapidamente (cinco vezes por segundo). Depois de desligar o aparelho e voltar a ligá-lo após dois ou três minutos, a luz continua a piscar.
- O funcionamento das teclas é errático.
- O fusível funde-se ou o disjuntor dispara frequentemente.
- Entraram no ar condicionado matérias estranhas ou água.
- Observa-se qualquer outra situação anormal.





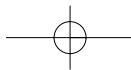

## PROBLEMAS E CAUSAS (RELATIVAS AO CONTROLO REMOTO)

Antes de solicitar assistência técnica ou qualquer reparação, verificar os pontos a seguir.

Sintomas	Causas	Motivo e resolução
A velocidade do ventilador não pode ser alterada.	Verificar se o MODO indicado no visor é "AUTO"  <b>AUTO</b>	Quando o modo automático é seleccionado, o ar condicionado selecciona automaticamente a velocidade do ventilador.
	Verificar se o MODO indicado no visor é "DRY".  <b>DRY (desumidificação)</b>	Quando a operação de desumidificação é seleccionada, o ar condicionado selecciona automaticamente a velocidade do ventilador. A velocidade do ventilador pode ser seleccionada durante as operações "COOL", "FAN ONLY" e "HEAT" <i>(não existente no tipo só arrefecimento)</i>
O Indicador de Transmissão "▲" não aparece		
Sintomas	Causas	Motivo e resolução
O sinal do controlo remoto não é transmitido, mesmo que a tecla ON/OFF seja premida.	Verificar se ON TIMER (temporizador ligado) está indicado no visor.	O sinal do controlo remoto não é transmitido porque o aparelho está desligado.
O indicador TEMP. não aparece		
Sintomas	Causas	Motivo e resolução
O visor nunca aparece	Verificar se o MODE indicado no visor é "FAN ONLY".	A temperatura não pode ser programada durante a função de só ventilação.
O visor desliga-se		
Sintomas	Causas	Motivo e resolução
A indicação no visor desaparece após um espaço de tempo.	Verificar se a operação do temporizador chegou ao fim quando OFF TIMER é indicado no visor.	O funcionamento do ar condicionado pára depois de decorrido o tempo definido.
Os indicadores TIMER apagam-se depois de decorrido um lapso de tempo.	Verificar se a operação do temporizador se inicia quando ON TIMER é indicado no visor.	Quando a hora definida para o início do ar condicionado é atingida, o ar condicionado arranca automaticamente e o indicador adequado desaparecerá.
O som de recepção do sinal não se ouve		
Sintomas	Causas	Eliminação
Não se ouve nenhum som de recepção da unidade interior, mesmo quando a tecla ON/OFF é premida.	Verificar se o transmissor de sinais do controlo remoto está correctamente apontado para o receptor da unidade interior quando a tecla ON/OFF é pressionada.	Apontar o transmissor de sinal do controlo remoto para o receptor da unidade interior, e premir rapidamente a tecla ON/OFF duas vezes.





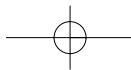

# CONTROLOS REMOTOS E SUAS FUNÇÕES

## Controlo remoto

### TECLA MODE

- Cada vez que a tecla é premida, é seleccionado um modo numa sequência de AUTO, COOL, DRY, HEAT (não existente no tipo só frio), FAN ONLY e AUTO.

### TECLA ON/OFF

- Premir a tecla para iniciar o funcionamento, premir novamente para desligar.

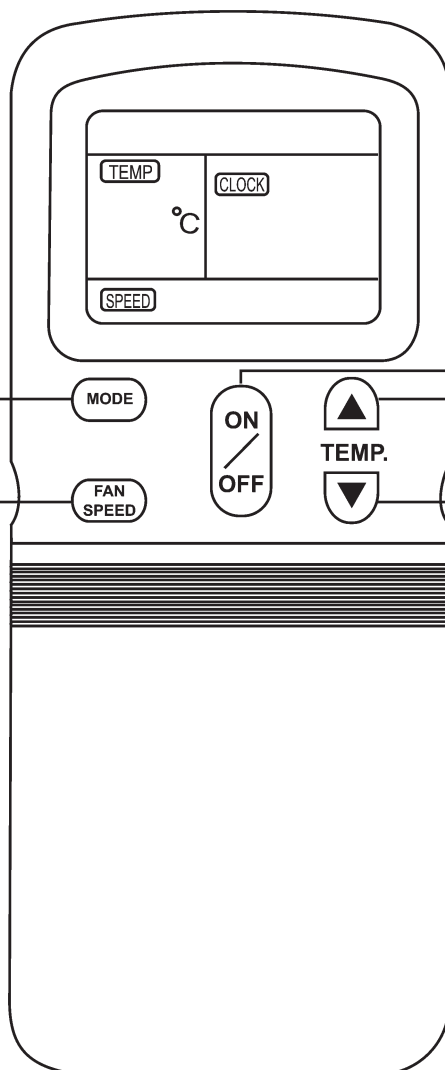

### TECLA TEMP

- ▲ A temperatura programada aumenta para 30°C
- ▼ A temperatura programada desce para 17°C

### TECLA FAN SPEED

- Esta tecla é utilizada para seleccionar a velocidade do ventilador. Cada vez que a tecla é premida, a velocidade do ventilador é seleccionada numa sequência de AUTO, LOW, MED, HIGH, AUTO.

PORTUGUÊS

DESLIZAR A TAMPA ↓

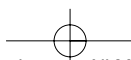
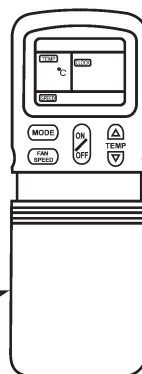

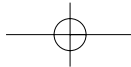

# CONTROLOS REMOTOS E SUAS FUNÇÕES

## Controlo remoto

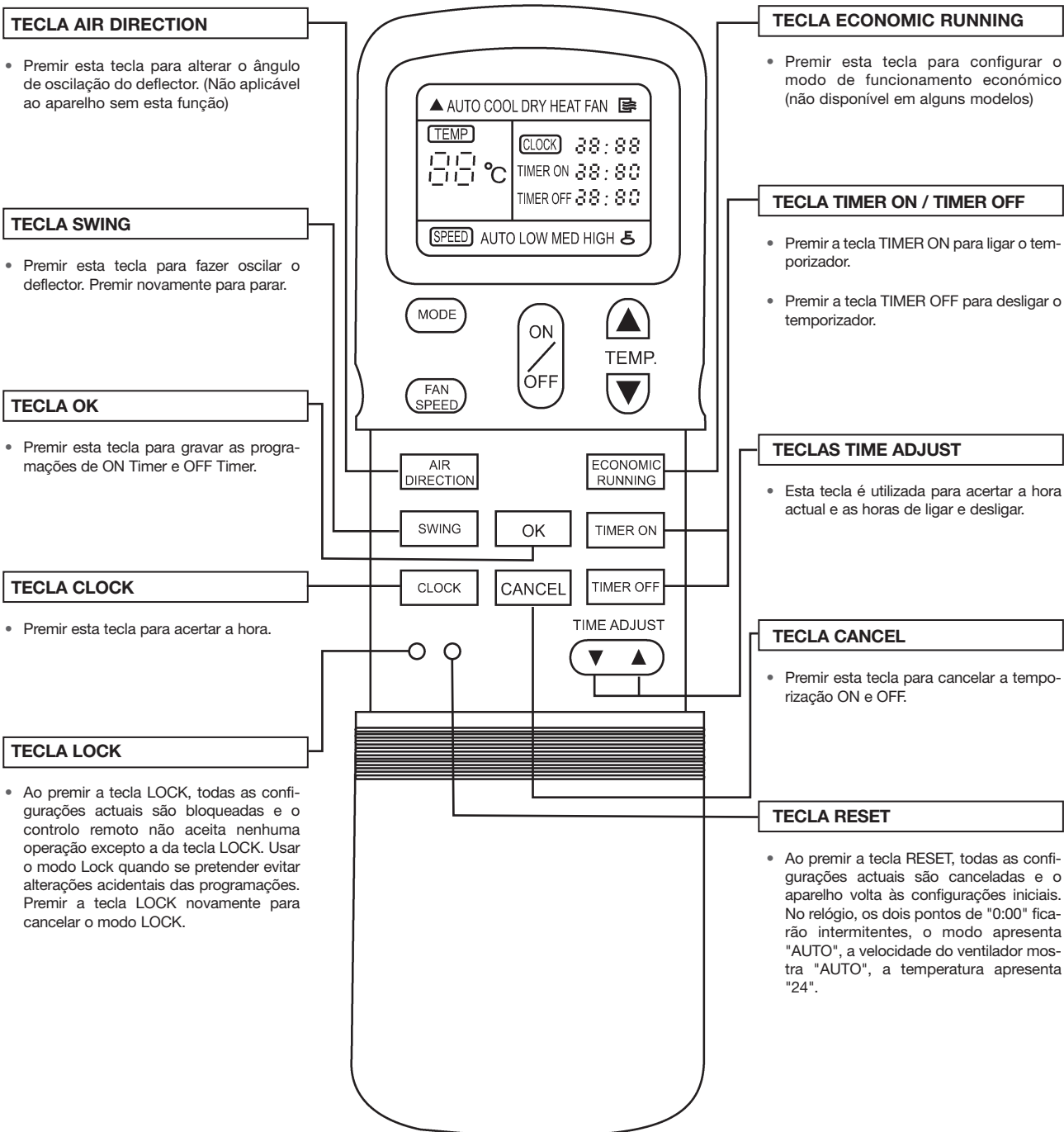

PORTUGUÊS

- O controlador remoto acima do desenho pode ter algumas diferenças de essa que você compra.



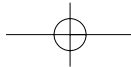

## NOMES E FUNÇÕES DOS INDICADORES DO CONTROLO REMOTO

PORTUGUÊS

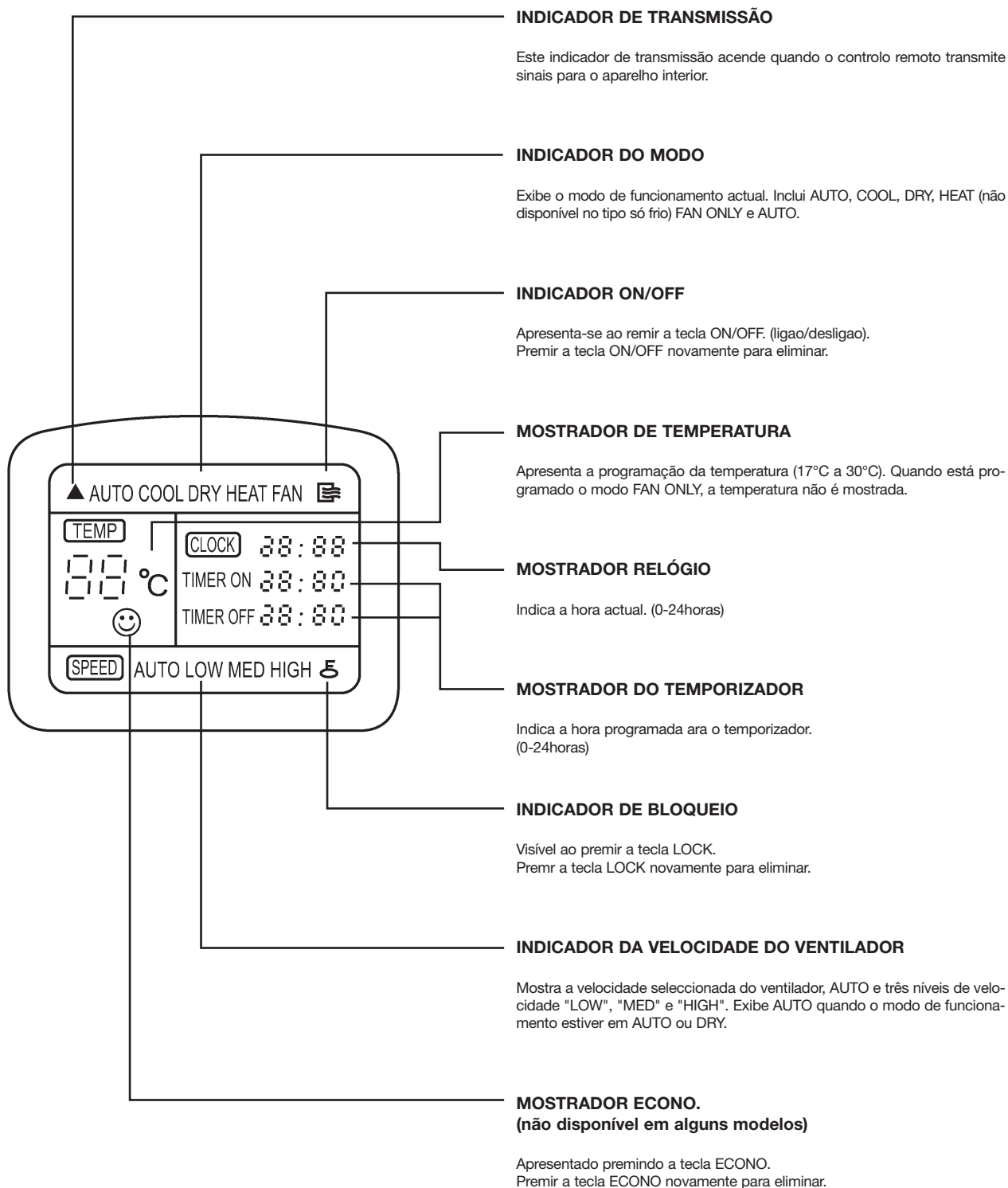

- Na ilustração, são apresentados todos os mostradores para maior clareza. Durante o funcionamento, apenas os indicadores relevantes serão mostrados no controlo remoto.



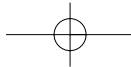

# UTILIZAÇÃO DO CONTROLO REMOTO

## Localização do controlo remoto

- Conservar o controlo remoto onde os seus sinais possam alcançar o receptor no aparelho interior. (é permitida uma distância até 8 m).
- Quando se selecciona o funcionamento do temporizador, o controlo remoto transmite automaticamente o sinal ao aparelho interior na hora especificada. Se o controlo remoto for mantido numa posição que impeça a transmissão correcta dos sinais, pode ocorrer um atraso até 15 minutos.

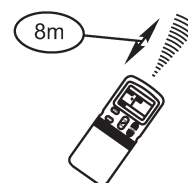
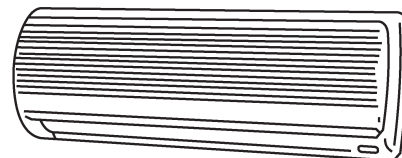

## PRECAUÇÕES

- O ar condicionado não funcionará se houver cortinas, portas ou outros a bloquear os sinais do controlo remoto para o aparelho interior.
- Evitar a entrada de qualquer líquido no controlo remoto. Não o expor à luz solar directa ou a calor.
- Se o receptor dos sinais infravermelhos do aparelho interior estiver exposto à luz solar directa, o ar condicionado pode não funcionar correctamente. Utilizar cortinas para impedir que a luz do sol atinja o receptor.
- Se outros aparelhos eléctricos reagirem ao controlo remoto, mudar estes dispositivos de lugar ou consultar o seu revendedor.

PORTUGUÊS

## Substituição das pilhas

O controlo remoto utiliza duas pilhas secas alcalinas (RO3/LR03 x 2).

- (1)** Deslizar a tampa do compartimento das pilhas, substituir as pilhas velhas por novas.
  - (2)** Depois do passo (1), premir a tecla RESET.
  - (3)** Antes de voltar a colocar a tampa do compartimento das pilhas, confirmar se o painel do relógio do controlo remoto indica "0:00" e se os dois pontos estão intermitentes.
- Depois de substituir as pilhas, acertar o relógio do controlo remoto.

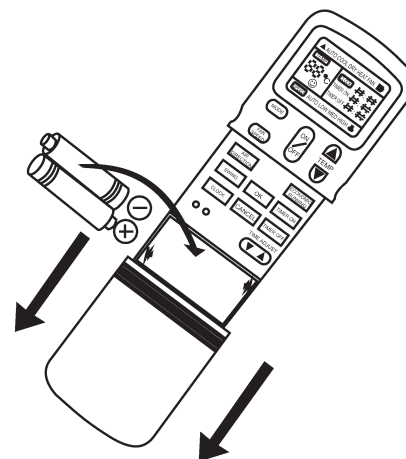

## NOTAS

- Ao substituir as pilhas, não utilizar pilhas usadas ou de um tipo diferente. De contrário, pode-se provocar o mau funcionamento do controlo remoto.
- Se o controlo remoto não for utilizado durante algumas semanas, retirar as pilhas. De contrário, pode ocorrer derrame de líquido das mesmas que o poderá danificar.
- A vida útil média das pilhas durante um funcionamento normal é de aproximadamente seis meses.
- Substituir as pilhas se não houver qualquer sinal de recepção do aparelho interior ou se o indicador de transmissão no controlo remoto não acender.



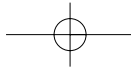

# ACERTO DO RELÓGIO

Antes de iniciar o funcionamento do ar condicionado, acertar o relógio do controlo remoto pelo processo indicado nesta secção. O painel do relógio no controlo remoto indicará a hora, independentemente de o ar condicionado estar ou não em funcionamento.

## Programação inicial do Relógio

Quando as pilhas são inseridas no controlo remoto, o painel do relógio indicará "0:00" e os dois pontos ficarão intermitentes.

### (1) Tecla TIME ADJUST

- Carregue nesta tecla para acertar a hora.
  - ▲ Avançar.
  - ▼ Recuar.
- Cada vez que premir a tecla, a hora avança ou recua um minuto dependendo da tecla premida. A hora muda tão rapidamente quanto mais a tecla for premida.

### (2) Tecla OK

- Ao premir a tecla OK, o indicador da hora do relógio deixa de piscar e o relógio começa a funcionar.

### (3) Reprogramação do relógio

- Ao premir a tecla CLOCK do controlo remoto, os dois pontos no indicador do relógio começarão a piscar. Para acertar a nova hora, seguir os passos 1 e 2 da "Programação inicial do relógio".

\* A exactidão do relógio é de 10 segundos por dia.

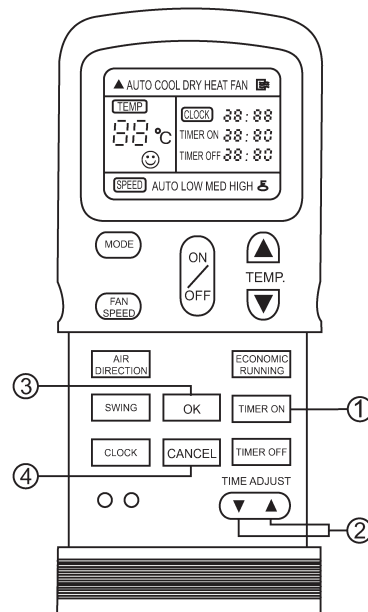

## PRECAUÇÕES

A electricidade estática ou outros factores (no caso de tensão extremamente alta) pode ter influência no relógio do controlo remoto. Se o controlo remoto tiver sido activado (os dois pontos de 0:00 estão intermitentes), acertar novamente o relógio antes de iniciar o funcionamento.



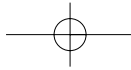

## FUNÇÃO DOS BOTÕES LOCK E RESET

**(1)** Ao premir a tecla LOCK, todas as configurações actuais são bloqueadas e o controlo remoto não aceita qualquer operação excepto a da tecla LOCK. Utilizar o modo LOCK quando quiser impedir que as configurações sejam alteradas acidental ou propositadamente. Premir a tecla LOCK novamente para cancelar o bloqueamento.

**(2)** Quando se premir a tecla RESET, todas as configurações actuais são canceladas e o aparelho regressa à sua programação inicial. No relógio, os dois pontos em "0:00" ficarão intermitentes, o modo indica "AUTO", a velocidade da ventoinha indica "AUTO", a temperatura indica "24".

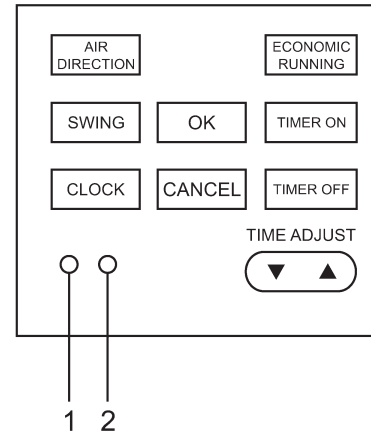

PORTUGUÊS

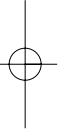
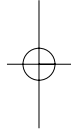

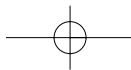

# FUNCIONAMENTO AUTOMÁTICO

Quando se colocar o ar condicionado no modo AUTO, este seleccionará automaticamente a operação de arrefecimento, aquecimento (não existente no tipo só frio) ou só ventilador, dependendo da temperatura ambiente.

Uma vez seleccionado o modo de funcionamento, as respectivas condições serão guardadas na memória do microcomputador do aparelho. A partir desse momento, o ar condicionado começará a funcionar sempre nas mesmas condições quando se premir apenas a tecla ON/OFF do controlo remoto.

## Iniciar

A luz OPERATION do painel do aparelho interior começa a piscar.

### (1) Tecla MODE

Seleccionar "AUTO".

### (2) Tecla TEMP (temperatura)

Definir a temperatura desejada. Normalmente, de 21°C a 28°C

### (3) Tecla ON/OFF

Premir esta tecla para iniciar o ar condicionado. A luz OPERATION no painel do aparelho interior acende. O modo de funcionamento é seleccionado de acordo com a temperatura ambiente e o funcionamento inicia-se após aproximadamente 3 minutos.

## Parar

### Tecla ON/OFF

Premir esta tecla novamente para desligar o ar condicionado.

Se o modo AUTO for desconfortável, é possível seleccionar manualmente as condições desejadas.

Se for seleccionado o modo AUTO, não é necessário definir a velocidade do ventilador. A velocidade do ventilador indicada será AUTO e será controlada automaticamente.

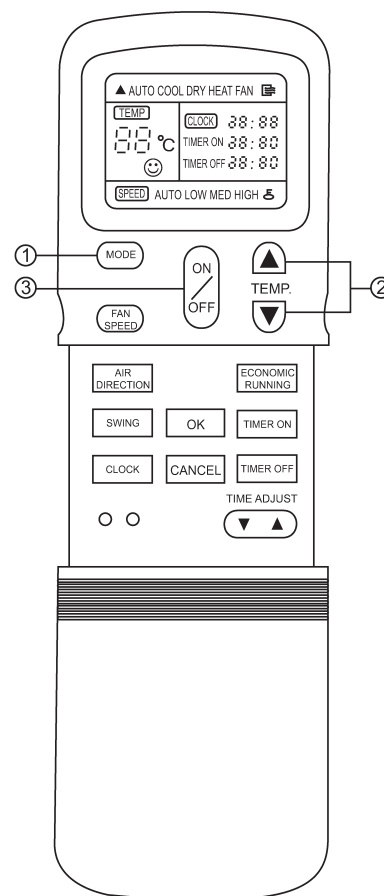

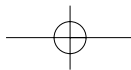

# FUNCIONAMENTO SÓ FRIO/VENTILAÇÃO

## Iniciar

Ligar o aparelho à corrente.  
A luz OPERATION do painel do aparelho interior começa a piscar.

### (1) Tecla **MODE**

Seleccionar COOL, HEAT (não disponível no modo só frio) ou FAN ONLY.

### (2) Tecla **TEMP**

Definir a temperatura desejada.  
Arrefecimento 21°C ou superior.  
Aquecimento 28°C ou inferior.

### (3) Tecla **FAN (velocidade do ventilador)**

Seleccionar "AUTO", "LOW", "MED" ou "HIGH"

### (4) Tecla **ON/OFF**

Premir esta tecla para ligar o ar condicionado.  
A luz OPERATION do painel do aparelho interior acende. O modo de funcionamento é seleccionado de acordo com a temperatura ambiente e inicia-se após aproximadamente 3 minutos (Se for seleccionado o modo FAN ONLY, o aparelho liga-se imediatamente.).

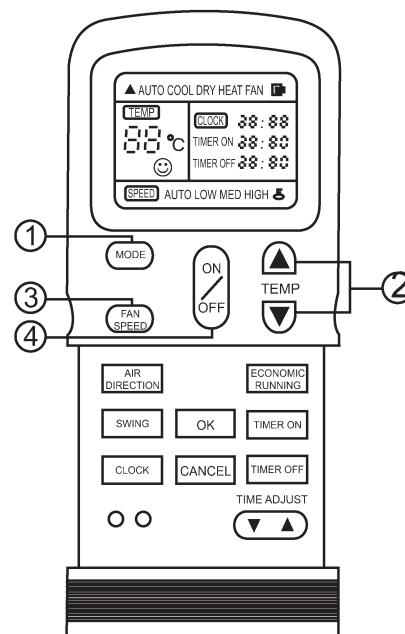

PORTUGUÊS

## Parar

### Tecla **ON/OFF**

Premir esta tecla novamente para desligar o ar condicionado.  
O modo FAN ONLY não controla a temperatura. Portanto, executar apenas os passos 1, 3 e 4 para seleccionar este modo.





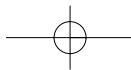

# OPERAÇÃO O DE DESUMIDIFICAÇÃO

## Iniciar

Ligar o aparelho.  
A luz OPERATION do painel da unidade interior começa a piscar.

### (1) Tecla MODE

Seleccionar DRY.

### (2) Tecla TEMP.

Premir a tecla "TEMP".  
O indicador da velocidade do ventilador apresenta AUTO. A velocidade do ventilador do aparelho interior será automaticamente seleccionada para Low.

### (3) Botão ON/OFF

Premir esta tecla para iniciar o ar condicionado.  
A luz OPERATION do painel do aparelho interior acende-se e o funcionamento inicia-se após aproximadamente 3 minutos.

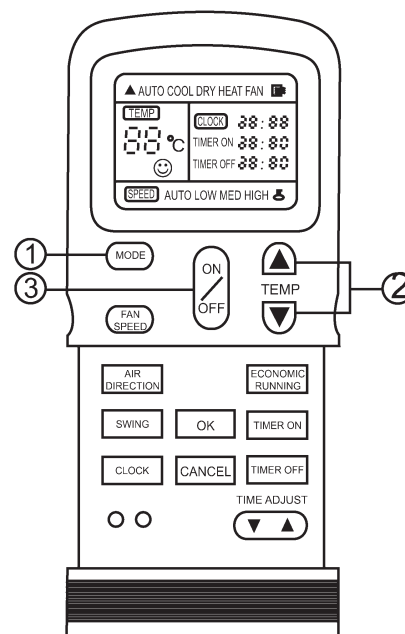

## Parar

### Tecla ON/OFF

Premir esta tecla novamente para desligar o ar condicionado.



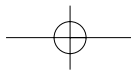

# OPERAÇÃO DO TEMPORIZADOR

## (1) Teclas TIMER ON/TIMER OFF

Premir a tecla ON TIMER ou OFF TIMER, conforme necessário.  
A configuração actual do temporizador é exibida juntamente com o indicador TIMER ON/TIMER OFF e os dois pontos na configuração do temporizador ficarão intermitentes.

## (2) Tecla TIME ADJUST (acerto da hora)

Premir para acertar a hora desejada.

▲ Avançar.

▼ Recuar.

A cada pressão na tecla, a hora adianta-se ou atrasa-se 10 minutos dependendo da tecla premida. A hora muda tão rapidamente quanto mais a tecla for premida.

## (3) Tecla de aceitação (OK)

Premir esta tecla. Verificar se a luz TIMER no painel do aparelho interior está acesa.

## CANCELAMENTO

## (4) Tecla CANCEL (cancelamento)

Premir a tecla CANCEL para cancelar a programação do temporizador.

## ALTERAÇÃO

Executar os passos 1, 2 e 3 para alterar a programação.

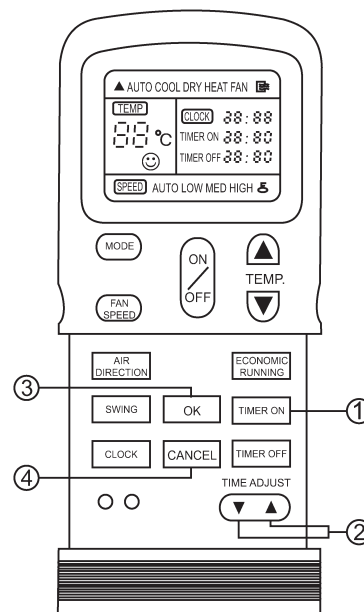

PORTUGUÊS



## PRECAUÇÕES

- Quando se selecciona o funcionamento do temporizador, o controlo remoto transmite automaticamente o sinal do temporizador ao aparelho interior na hora especificada. Por isso, conservar o controlo remoto num local a partir do qual possa transmitir correctamente o sinal para o aparelho interior.
- A hora efectiva de funcionamento definida pelo controlo remoto está limitada a 24 horas.

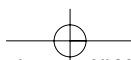

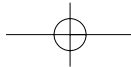

## EXEMPLO DE CONFIGURAÇÃO O DO TEMPORIZADOR

### Encendido

OFF Timer

(Funcionamento → Parar)

A função OFF Timer é útil quando se vai dormir. O ar condicionado desligará automaticamente à hora definida.

Exemplo:

Para desligar o ar condicionado às 23:00.

- 1- Premir a tecla TIMER OFF.
- 2- Utilizar a tecla TIME ADJUST para mostrar "23:00" no indicador OFF timer.
- 3- Premir a tecla OK.

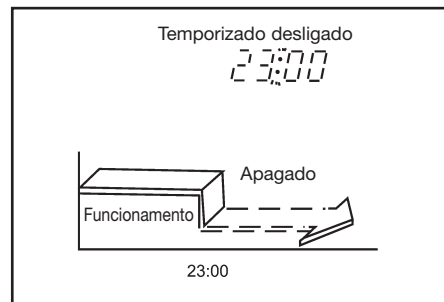

### Ligação do temporizador

(Parar → Funcionamento)

A função ON timer é útil quando se acorda de manhã ou quando se regressa a casa. O ar condicionado iniciará automaticamente o funcionamento à hora programada.

Exemplo:

Para iniciar o ar condicionado às 6:00.

- 1- Premir a tecla TIMER ON.
- 2- Utilizar a tecla TIME ADJUST para mostrar "6:00" no indicador do temporizador do controlo remoto.
- 3- Premir a tecla OK.

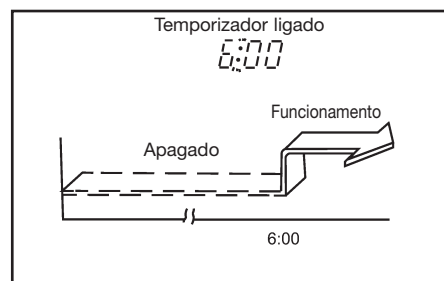

### TEMPORIZAÇÃO COMBINADA (Programação dos temporizadores ON e OFF em simultâneo)

OFF Timer → ON Timer

(Funcionamento → Parar → Funcionamento)

Esta função é útil quando se pretende desligar o aparelho depois da hora de adormecer e ligá-lo ao acordar ou quando se regressa a casa.

Exemplo:

Para desligar o ar condicionado às 23:00 e iniciá-lo na manhã seguinte às 6:00.

- 1- Premir a tecla TIMER OFF.
- 2- Utilizar a tecla TIME ADJUST para mostrar "23:00" no indicador OFF Timer.
- 3- Premir a tecla TIMER ON.
- 4- Utilizar a tecla TIME ADJUST para mostrar "6:00" no indicador ON Timer.
- 5- Premir a tecla OK.

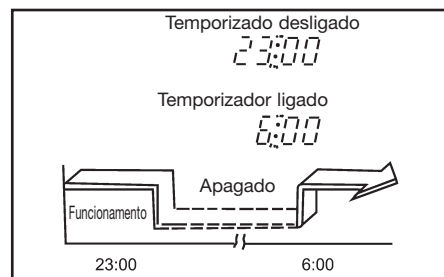

ON Timer → OFF Timer

(Parar → Funcionamento → Parar)

Pode-se utilizar esta configuração para iniciar o ar condicionado ao acordar e pará-lo quando sair de casa.

Exemplo:

Para ligar o ar condicionado às 6:00 da manhã seguinte e desligá-lo às 8:00

- 1- Premir a tecla ON TIMER.
- 2- Utilizar a tecla TIME ADJUST para ver "6:00" no indicador de ligação do temporizador.
- 3- Premir a tecla OFF TIMER.
- 4- Utilizar a tecla TIME ADJUST para exibir "8:00" no indicador de desligar do temporizador.
- 5- Premir a tecla OK.
  - A função Timer (ON ou OFF) mais próxima da hora actual será activada primeiro.
  - Se for programada a mesma hora para os temporizadores ON e OFF, não haverá qualquer activação do temporizador. Além disso, o ar condicionado pode avariar-se.

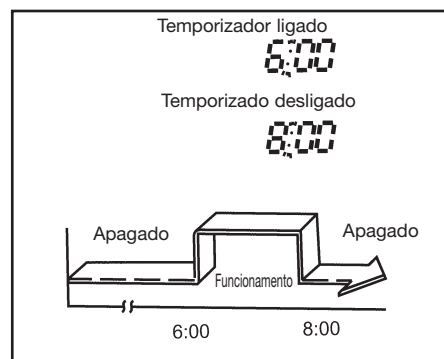

# CONTENUS

Informations importantes sur la sécurité .....	50-51
Conseils pour un fonctionnement économique .....	51
Nom des pièces .....	52
Noms et fonctions des commandes de l'unité intérieure .....	53
Réglage de la direction du flux d'air .....	53-55
Maintenance.....	56-57
Fonctionnement et performance du climatiseur .....	58-59
Installation .....	59-60
Pannes et causes .....	60
Problèmes et causes (télécommande) .....	61
Télécommandes et leurs fonctions .....	62-63
Noms et fonctions des voyants de la télécommande .....	64
Utilisation de la télécommande.....	65
Réglage de l'horloge .....	66
Fonctionnement des touches lock et reset.....	67
Fonctionnement automatique .....	68
Fonctionnement du mode climatisation/ventilateur uniquement .....	69
Fonctionnement du mode séchage .....	70
Fonctionnement du timer .....	71
Exemple de réglage de minuterie .....	72

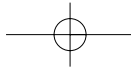

## INFORMATIONS IMPORTANTES SUR LA SÉCURITÉ

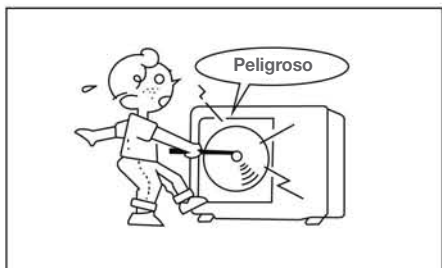

### ⚠ PRECAUTIONS

Ne pas tenter de réparer l'unité soi-même. Cette unité doit être installée par des personnes qualifiées.

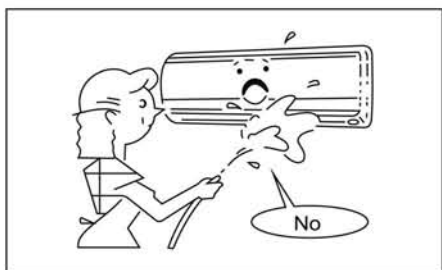

### ⚠ DANGER

Ne pas tenter de réparer l'unité soi-même. Cette unité n'a pas de composants utilisables par l'utilisateur. L'ouverture ou le retrait du couvercle vous expose à une tension électrique dangereuse. La mise hors tension n'empêche pas tout éventuel choc électrique.

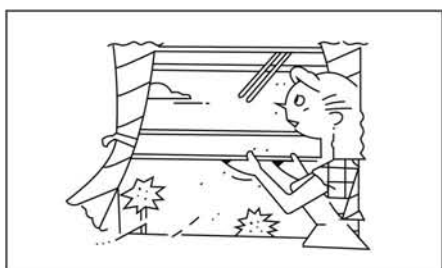

### ⚠ DANGER

Ne jamais mettre les mains ou des objets dans la sortie d'air des unités intérieures et extérieures. Ces unités contiennent un ventilateur fonctionnant à une vitesse élevée. Toucher le ventilateur mobile peut causer de graves blessures.

### ⚠ DANGER

Éviter tout risque de choc électrique sérieux, ne jamais mouiller ou répandre de l'eau ou tout autre liquide sur l'unité.

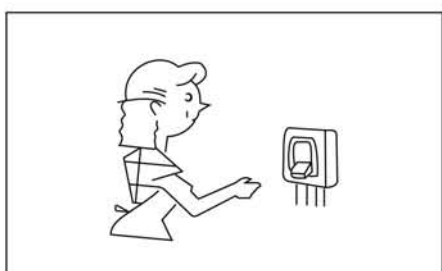

### ⚠ MISE EN GARDE

Ventiler régulièrement la pièce pendant l'utilisation du climatiseur, en particulier si un appareil à gaz fonctionne au même endroit. Le non respect de ces indications peut entraîner un manque d'oxygène dans la pièce.

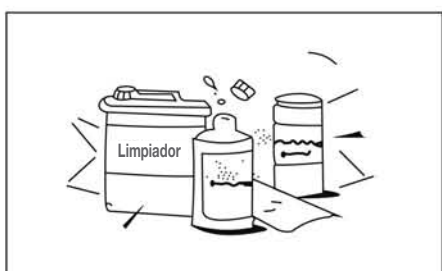

### ⚠ MISE EN GARDE

Pour prévenir tout choc électrique, fermer le courant électrique ou débrancher la prise avant de commencer tout nettoyage ou toute autre action d'entretien. Suivre les indications du manuel d'utilisation pour le nettoyage.

### ⚠ MISE EN GARDE

Ne pas utiliser de liquides ou d'aérosols de nettoyage, utiliser un chiffon doux et sec pour nettoyer l'unité. Éviter tout choc électrique, ne jamais tenter de nettoyer l'unité en l'arrosant avec de l'eau.

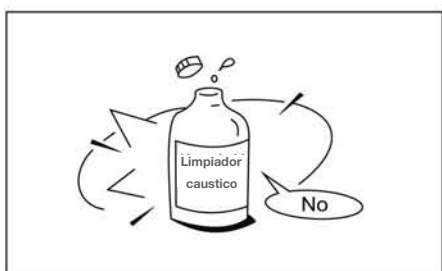

### ⚠ PRECAUTIONS

Ne pas utiliser de nettoyants caustiques de ménage dans l'unité. Des produits de débouchage peuvent rapidement détruire les composants de l'unité (plateau de dégivrage, échangeur de chaleur, etc.)



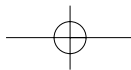

## INFORMATIONS IMPORTANTES SUR LA SÉCURITÉ

### REMARQUE

Pour une utilisation correcte, faire fonctionner l'unité dans les conditions de température et d'humidité indiquées dans ce manuel. Si l'unité fonctionne dans ces conditions, cela peut entraîner un fonctionnement défectueux ou l'apparition de gouttes d'eau de l'unité.

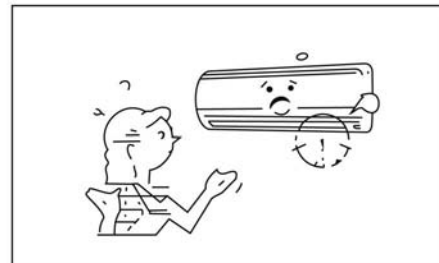

- L'appareil ne doit pas être utilisé par des enfants ou des personnes invalides sans surveillance.
- Les jeunes enfants doivent être surveillés afin de s'assurer qu'ils ne jouent pas avec le climatiseur.
- Fixer une température modérée, en particulier s'il y a des enfants, des personnes âgées ou des personnes invalides dans la pièce.

## CONSEILS POUR UN FONCTIONNEMENT ÉCONOMIQUE

**Maintenir la température de la pièce à un niveau raisonnable.**

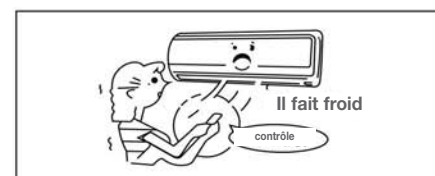

**Nettoyage du filtre à air.**

Un filtre à air colmaté peut diminuer l'efficacité du refroidissement. Le nettoyer toutes les deux semaines.

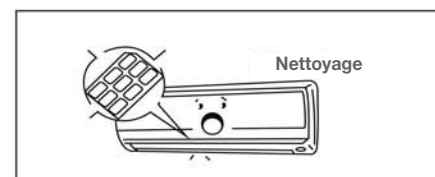

**Ne jamais ouvrir les portes et les fenêtres plus que nécessaire.**

Pour maintenir l'air frais ou chaud dans la pièce, n'ouvrez jamais les portes ou les fenêtres plus que nécessaire.

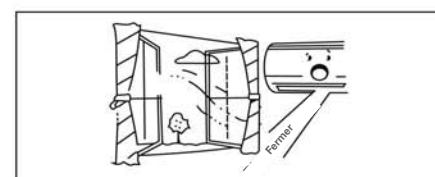

**Rideaux de fenêtres.**

Pour la climatisation, fermez les rideaux pour éviter les rayons directs du soleil.

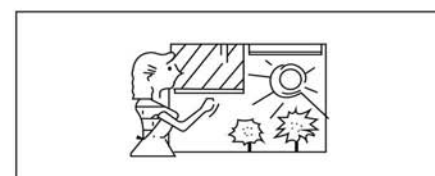

**Utiliser le temporisateur de manière efficace.**

Programmez la minuterie pour l'heure de fonctionnement souhaitée.

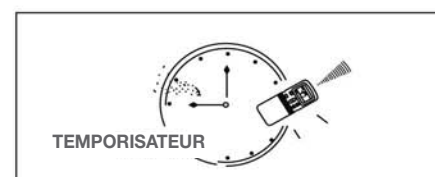

**Établir une circulation uniforme de l'air dans la pièce.**

Régler la direction du flux d'air pour une circulation uniforme de l'air dans la pièce.

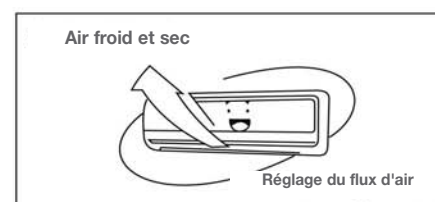

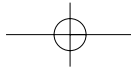

# NOM DES PIÈCES

## Unite intérieure

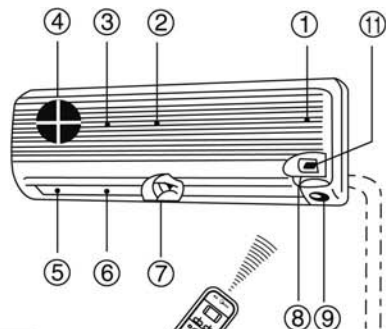

## Unite intérieure

- 1- Capteur de la température de la pièce.
- 2- Panneau frontal.
- 3- Entrée d'air.
- 4- Filtre à air.
- 5- Sortie d'air.
- 6- Pale de flux d'air vertical.
- 7- Grille de flux d'air horizontale.
- 8- Panneau d'affichage.
- 9- Récepteur signal infrarouge.
- 10- TÉLÉCOMMANDE.
- 11- Panneau de contrôle.

## Unite extérieure

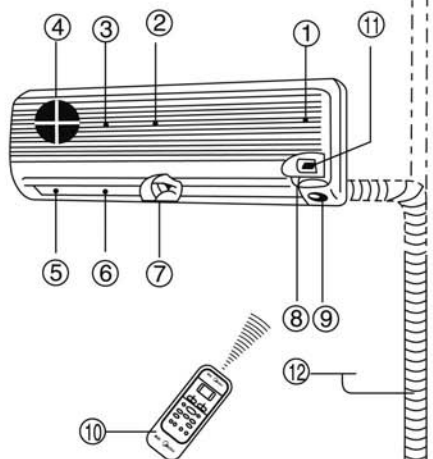

## Unité extérieure

- 12- Tuyau d'évacuation, tuyau de réfrigération de connexion et câblage électrique.
- 13- Entrée d'air (latéral et arrière).
- 14- Sortie d'air.

## Unite extérieure

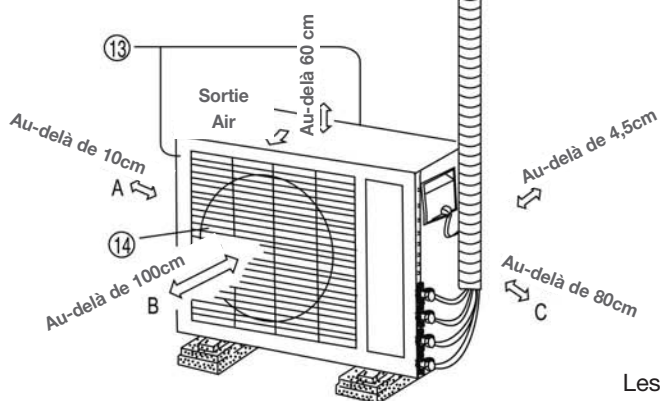

## Panneau d'affichage

Les conditions de fonctionnement sont indiquées ci-après:

- ① Voyant de fonctionnement
- ② Lampe automatique
- ③ Voyant du TEMPORISATEUR
- ④ Lampe économique
- ⑤ Lampe pré-décongélation (refroidissement uniquement type sans)
- ⑥ Récepteur signal infrarouge

## Panneau d'affichage

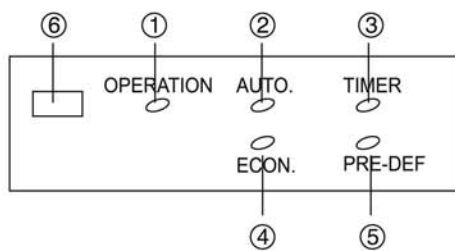

FRANÇAIS



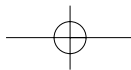

## NOMS ET FONCTIONS DES COMMANDES DE L'UNITÉ INTÉRIEURE

### Panneau de contrôle

Soulever le panneau frontal pour effectuer la vérification des caractéristiques du panneau.

- Ouverture du panneau frontal.  
Lever depuis les extrémités du panneau frontal. Ouvrez le panneau et soulevez-le de manière à ce qu'il reste fixe. Ne soulevez pas plus le panneau lorsqu'il s'arrête en émettant un "clic".
- Fije una temperatura moderada, especialmente si hay niños, personas mayores o discapacitados en la estancia.

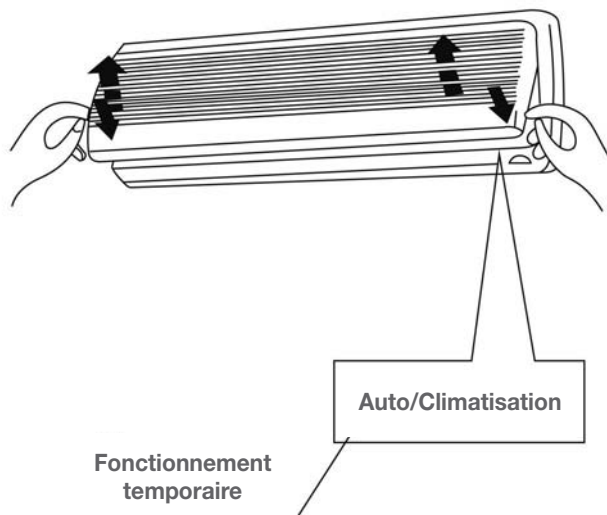

### Temporairement

Mettre normalement cet interrupteur sur la télécommande. Si vous perdez la télécommande ou si ses piles sont hors service, mettre cet interrupteur sur la position Auto/Cool pour un fonctionnement temporaire.

## RÉGLAGE DE LA DIRECTION DU FLUX D'AIR

### Pour faire basculer automatiquement le flux d'air (haut - bas)

Effectuer cette opération quand le climatiseur fonctionne. Pousser la touche SWING de la télécommande.

- Pour arrêter cette fonction, appuyer à nouveau sur la touche SWING.
- Pour modifier le sens du flux d'air, pousser la touche AIR DIRECTION.

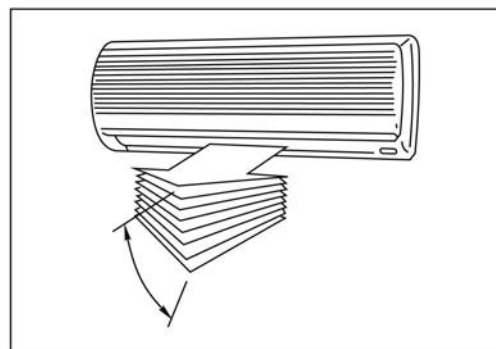

### PRECAUTIONS

- Les touches AIR DIRECTION et SWING se désactivent quand le climatiseur ne fonctionne pas (même quand la fonction de minuterie TIMER ON est programmée).
- Ne pas faire fonctionner le climatiseur pendant de longues heures avec le flux d'air dirigé vers le bas pendant l'opération de refroidissement ou de séchage. Sinon, de la condensation peut se former sur la surface de la pale verticale et provoquer un écoulement de gouttelettes.
- Ne pas déplacer le volet vertical manuellement. Utiliser toujours la touche AIR DIRECTION. Si ce volet est déplacé manuellement, il pourrait tomber en panne pendant le fonctionnement de l'unité. Si le volet tombe en panne, arrêter le climatiseur une fois, puis le remettre en marche.
- Si le climatiseur est immédiatement remis en service après l'arrêt, la lucarne du flux d'air vertical ne bougera pas pendant 10 secondes environ.

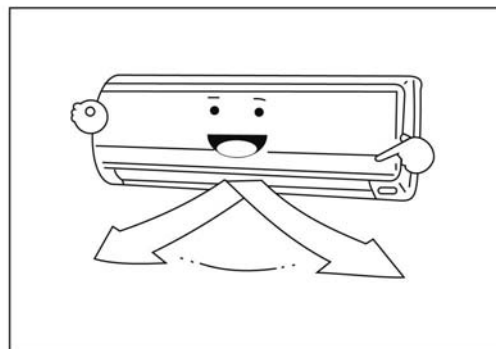



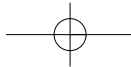

## RÉGLAGE DE LA DIRECTION DU FLUX D'AIR

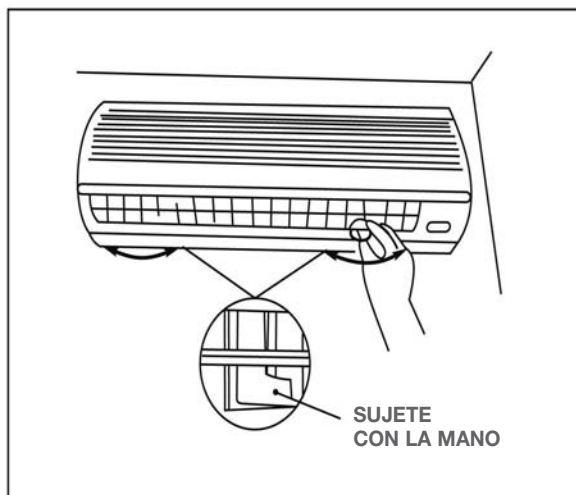

### Réglage de la direction horizontale du flux d'air

Pour le refroidissement ou le séchage, déplacer la lucarne du flux d'air vertical vers le bas en utilisant la touche AIR DIRECTION de la télécommande.

- Maintenir le levier sur les grilles de flux d'air horizontal et les déplacer pour régler le flux d'air comme souhaité.
- Pour le refroidissement ou le séchage, retourner la lucarne du flux d'air vertical vers sa position originale en utilisant la touche AIR DIRECTION de la télécommande.

Si vous utilisez la touche AIR DIRECTION pour établir la direction du flux d'air vertical, la direction se déplacera d'abord vers le bas, puis reprendra automatiquement la direction que vous avez fixée. Si vous arrêtez le fonctionnement à l'aide de la télécommande, la lucarne du flux d'air vertical s'interrompra automatiquement.

FRANÇAIS

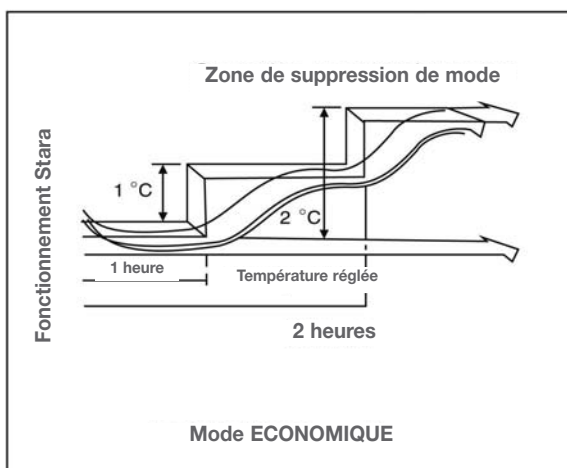
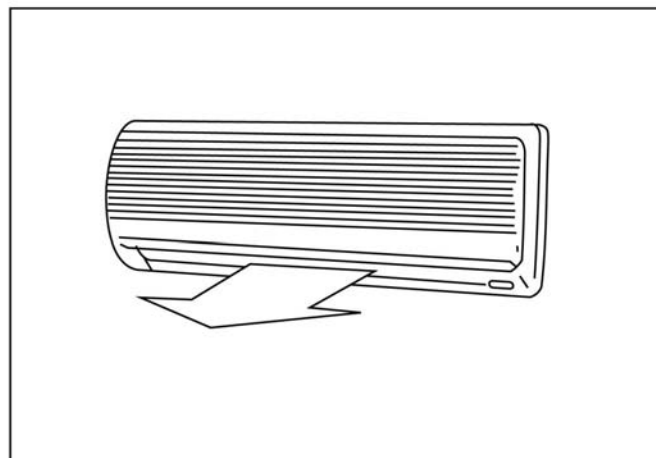
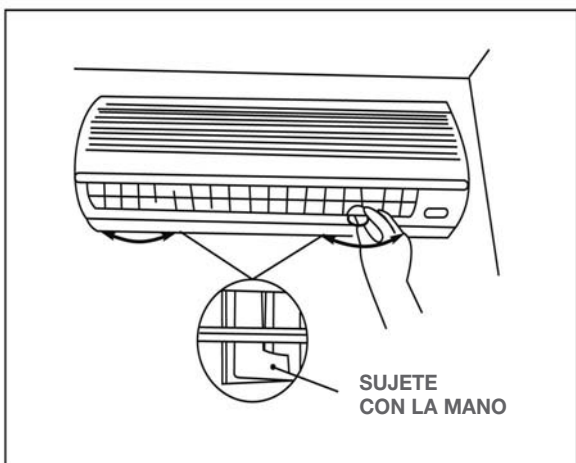

### Fonctionnement automatique

Le climatiseur sélectionne et fonctionne si un des modes de fonctionnement du refroidissement, chauffage (refroidissement uniquement de type sans) ou de ventilation seule, selon la température de la pièce.

Le climatiseur contrôle la température de la pièce automatiquement autour de la température réglée.

Si le mode AUTO ne vous semble pas confortable, vous pouvez sélectionner les conditions souhaitées manuellement.



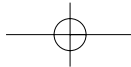

# RÉGLAGE DE LA DIRECTION DU FLUX D'AIR

## Mode économique

Quand vous appuyez sur la touche ECONO pendant le mode de climatisation, de chauffage (le modèle climatiseur uniquement ne l'a pas), ou AUTO, le climatiseur commence à fonctionner comme suit. La vitesse du ventilateur sera automatiquement commandée. La vitesse du ventilateur est contrôlée automatiquement. Dans la zone de suppression de mode, où la capacité est maintenue à un minimum, le refroidissement excessif est évité en augmentant la température réglée de 1 unité après 1 heure et de 2 unités après 2 heures de fonctionnement. La température de la pièce est alors réglée entre la zone de suppression du fonctionnement et la température établie. (Cela dépend de la température extérieure)

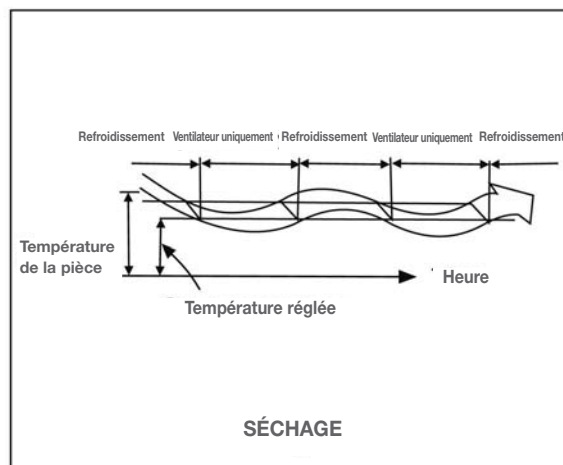

## Mode DRY

Le mode de séchage (dry) sélectionne automatiquement le séchage en se basant sur la différence entre la température programmée et la température réelle de la pièce. La température est réglée pendant la déshumidification en mettant en marche et en éteignant de façon répétée le mode climatisation ou ventilateur uniquement. L'indicateur de vitesse du ventilateur affiche AUTO et une vitesse basse est utilisée.

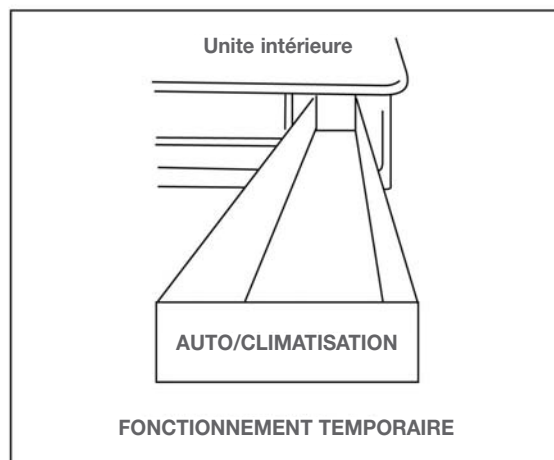

## Fonctionnement temporaire

Cette fonction est utilisée pour faire fonctionner l'unité momentanément dans le cas où la télécommande serait mal positionnée ou les piles usées.

- Mettre l'interrupteur TEMPORARY sur la position AUTO afin de lancer le fonctionnement automatique.
- La position COOL permet de tester l'unité, et la commande automatique de la température est coupée à cette position. Ne jamais utiliser la position pour un fonctionnement normal.

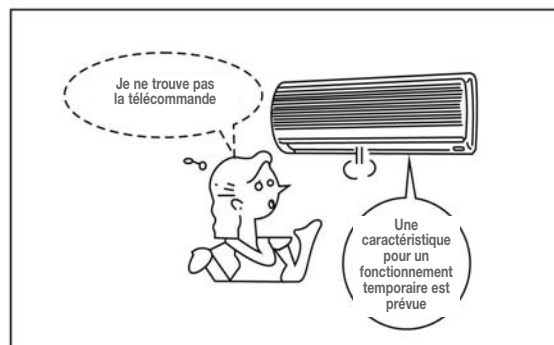

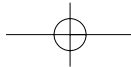

# MAINTENANCE

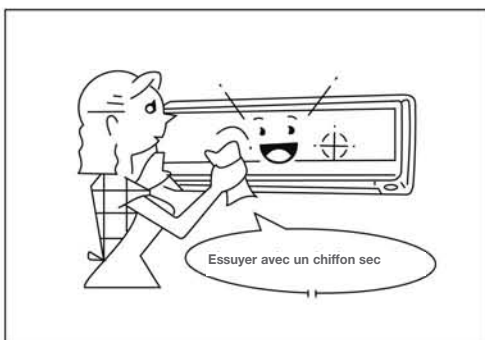

## ⚠ MISE EN GARDE

Avant de nettoyer le climatiseur, veillez à débrancher la prise d'alimentation.

## Nettoyage de l'unité intérieure et de la télécommande

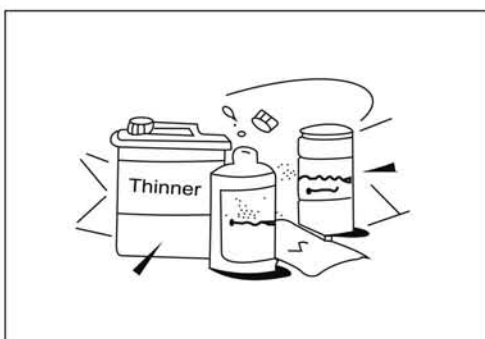

## ⚠ PRECAUTIONS

- Utilisez un chiffon sec pour essuyer l'unité intérieure et la télécommande.
- Un chiffon mouillé à l'eau froide peut être utilisé si l'unité intérieure est trop sale.
- Ne jamais utiliser de chiffon humide sur la télécommande.
- N'utilisez pas un chiffon chimiquement traité pour essuyer l'unité et ne laissez pas de tels matériaux sur l'unité pendant longtemps. Cela peut endommager ou décolorer la surface de l'unité.
- Ne pas utiliser de benzène, de diluant, de poudre à récurer ni autres solvants similaires pour le nettoyage.
- Ces produits pourraient provoquer des craquelures ou des déformations de la surface en plastique.
- Sélectionner le ventilateur uniquement sur ce mode.

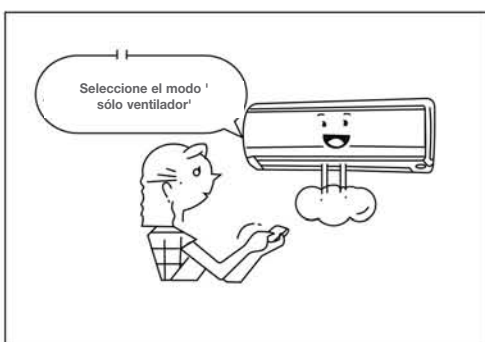

Si vous ne prévoyez pas d'utiliser l'unité pendant au moins 1 mois:

- (1) Faire fonctionner le ventilateur pendant environ une demie journée pour sécher l'intérieur de l'unité.
- (2) Arrêter le climatiseur et débrancher l'alimentation électrique.
- (3) Enlevez les piles de la télécommande.

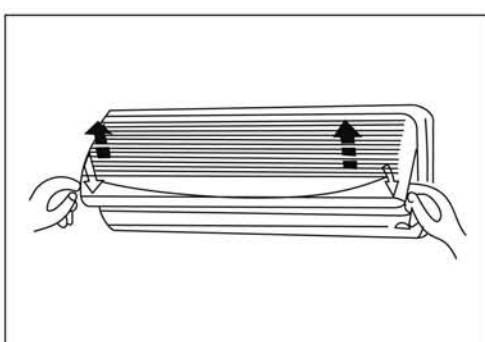

## Vérifications avant la mise en marche

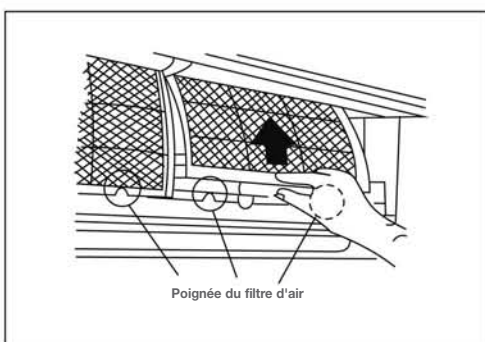

## ⚠ PRECAUTIONS

- Vérifier que le câblage ne soit pas coupé ou déconnecté.
- Vérifier que le filtre à air soit installé.
- Vérifiez que la sortie d'air de l'unité extérieure ne soit pas bloquée.
- Avant de nettoyer le climatiseur, veillez à débrancher la prise d'alimentation.



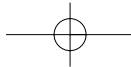

# MAINTENANCE

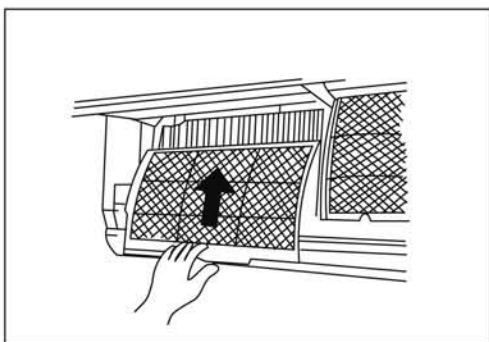
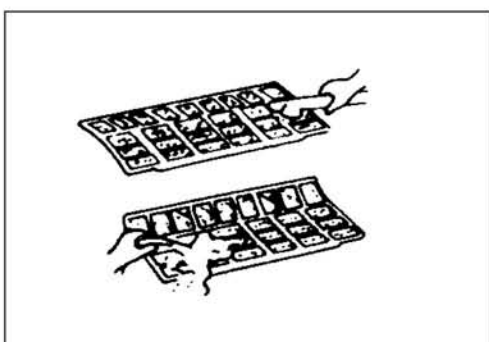
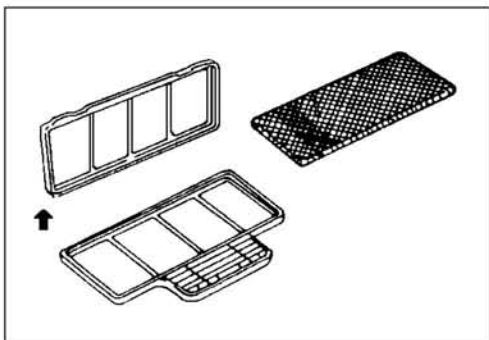
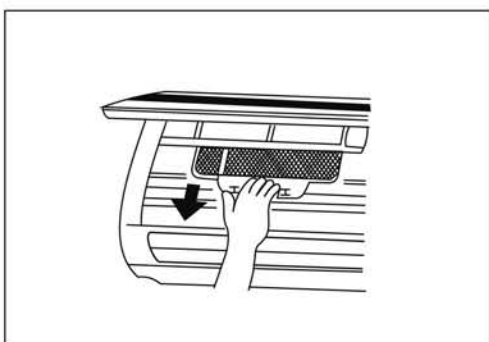
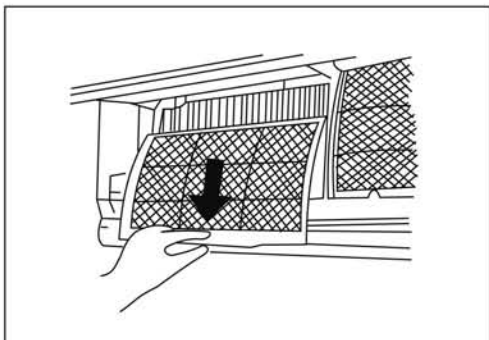

## Nettoyage du filtre à air

Avant de nettoyer le climatiseur, veillez à débrancher la prise d'alimentation.

1. Tirer des deux extrémités du panneau.  
Ouvrez le panneau et soulevez-le de manière à ce qu'il reste fixe. Ne soulevez pas plus le panneau lorsqu'il s'arrête en émettant un clic".
2. Tenir les poignées gauche et droite du filtre d'air et les soulever légèrement pour les sortir du support du filtre.
3. Prendre les poignées et tirer le filtre d'air vers le bas.
4. Retirer le FILTRE A AIR de l'unité intérieure.
  - Nettoyer le FILTRE A AIR une fois toutes les deux semaines.
  - Nettoyer le FILTRE A AIR à l'eau ou avec un aspirateur, puis laissez-le sécher dans un endroit frais.

\*5. Retirer le FILTRE CARBONE ACTIF STATIQUE FILTEFUELECTRO de l'unité intérieure et le sortir du cadre du support.

Nettoyer le filtre chaque mois, l'immerger dans de l'eau mélangée à un détergent doux pendant 20 minutes, puis le laver délicatement (ne pas frotter), puis l'exposer au soleil pour qu'il sèche pendant plus de 3 heures. (mettre le côté noir face au-dessus)

6. Installer les filtres dans leurs cadres de support et remettre ces derniers dans leur emplacement. Le côté noir des filtres doit être sur l'extérieur.

7. Insérez le FILTRE D'AIR de la partie supérieure dans l'unité jusqu'à ce qu'il soit correctement fixé et fermez le panneau avant de l'unité intérieure.

\* Filtre en option



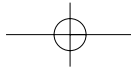

# FONCTIONNEMENT ET PERFORMANCE DU CLIMATISEUR

## Fonction de protection de trois minutes

Une fonction de protection empêche l'activation du climatiseur pendant environ 3 minutes lorsque celui-ci est remis en marche immédiatement après avoir été arrêté.

## Il permet de protéger l'appareil. (uniquement refroidissement de type sans)

- **Caractéristiques de chauffage et de préchauffage**  
Le climatiseur ne délivre pas de l'air chaud immédiatement après le démarrage. L'air chaud sort après environ 5 minutes après que l'échangeur de chaleur intérieur soit chaud.
- **Commande de l'air chaud**  
Si la température de la pièce atteint la température établie, la vitesse du ventilateur est automatiquement réduite pour éviter un tirage froid. L'unité extérieure s'arrêtera alors.
- **Dégivrage**  
Si l'unité extérieure est givrée pendant le fonctionnement du chauffage, le dégivrage sera automatiquement lancé (environ 5 à 10 minutes) afin de maintenir l'effet du chauffage, et la lampe PRE.-DEF. est allumée.
- **Les ventilateurs des unités extérieure et intérieure s'arrêtent pendant le dégivrage.**
- **Pendant le dégivrage, l'eau dégivrée est drainée du plateau inférieur de l'unité extérieure.**
- **Puissance calorifique**  
Au cours du chauffage, la chaleur est absorbée de l'extérieur et libérée dans la pièce. Cette opération est dite système de pompage de la chaleur. Si la température extérieure est trop faible, il est recommandé d'utiliser un autre appareil de chauffage en combinaison avec le climatiseur.

FRANÇAIS

## Cas de la présence de neige accumulée

Sélectionner la position pour l'unité extérieure si elle n'est pas soumise à des congères, à l'accumulation de feuilles ou autres déchets saisonniers. Il est important que le flux d'air pour l'unité extérieure ne soit pas entravé car cela risque d'entraîner une diminution de la chaleur ou un refroidissement. Pendant le mode chaleur (uniquement refroidissement sans type) et à des températures négatives, l'eau drainée de l'unité extérieure comme résultat du dégivrage automatique peut s'accumuler et geler. Il est important de prévoir un drainage adéquat ou un moyen de trempage.

## Coupure de courant

En cas de coupure de courant pendant le fonctionnement, l'unité s'arrête complètement.

- Le témoin lumineux de fonctionnement sur l'unité intérieure se met alors à clignoter une fois le courant rétabli.
- Pour la remettre en marche, appuyez sur la touche ON/OFF de marche/arrêt sur la télécommande.
- L'unité peut mal fonctionner en cas d'éclairs ou de l'utilisation à proximité d'un téléphone portable de voiture. Débranchez l'unité de la prise électrique puis rebranchez-la. Pousser la touche ON/OFF de la télécommande pour le relancer.



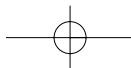

## FONCTIONNEMENT ET PERFORMANCE DU CLIMATISEUR

### Conditions de fonctionnement du climatiseur

Pour une performance adéquate, veuillez utiliser le climatiseur selon les conditions ambiantes suivantes:

<b>Mode climatisation</b>	Température extérieure: de 18 a 43°C
	Température de la pièce: 17 a 32°C
	<b>PRECAUTIONS</b> Humidité relative de la pièce inférieure à 80%. Si le climatiseur fonctionne au delà de ce chiffre, sa surface peut attirer de la condensation.
<b>Mode chauffage</b>	Température extérieure: -7 a 24°C
	Température de la pièce: 0 a 27°C
<b>Mode dry</b>	Température extérieure: de 11 a 43°C
	Température de la pièce: 17 a 32°C

Si le climatiseur est utilisé à l'extérieur dans les conditions ci-dessus, des caractéristiques de protection et de sécurité peuvent être incluses.

FRANÇAIS

## INSTALLATION

### Mise en place:

- Pendant la climatisation, le climatiseur sèche l'air de la pièce, alors veuillez installer un tuyau pour drainer l'eau du climatiseur.
- Installer l'unité intérieure loin du téléviseur et de la radio pour éviter toute interférence visuelle ou auditive.
- Des émetteurs radio puissants ou tout autre appareil émettant des ondes radio de haute fréquence peuvent provoquer un mauvais fonctionnement du climatiseur. Veuillez consulter le revendeur qui vous a vendu votre climatiseur avant de l'installer.
- Ne placez pas l'unité dans un endroit dangereux où se trouvent des gaz combustibles et des matériaux volatiles.
- Si le climatiseur fonctionne dans une atmosphère contenant des huiles (huile pour machines), du gaz sulfureux (près d'une source thermique), etc., de telles substances peuvent entraîner la panne du climatiseur.
- En cas d'utilisation, installation, maintenance erronées susceptibles d'entraîner un mauvais fonctionnement du climatiseur, consulter votre vendeur.

### Attention au bruit ou aux vibrations

- Veuillez placer l'unité de manière stable afin d'éviter tout bruit ou vibrations.  
Le bruit près de la sortie d'air de l'unité extérieure peut entrer dans la sortie d'air.
- Installez l'unité extérieure à un endroit où le bruit émis par celle-ci ou l'air chaud sortant de ses bouches de sortie ne dérangera pas vos voisins.
- Si le climatiseur émet un son anormal pendant le fonctionnement, veuillez contacter le revendeur qui vous a vendu le climatiseur.





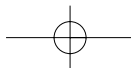

# INSTALLATION

## Câble

- Pour éviter toute tension électrique, relier le climatiseur avec le sol.  
La prise murale s'utilisera exclusivement pour le climatiseur.
- Ne pas tirer fortement sur le cordon d'alimentation électrique.
- Lorsque vous reliez le climatiseur à la Sol, veuillez suivre les réglementations locales.
- Si nécessaire, utilisez un fusible ou un disjoncteur d'un ampérage correspondant.
- Si vous souhaitez changer le câblage électrique, contactez votre vendeur local qui vous a fourni le climatiseur.

## Changement d'emplacement

Si vous déménagez ou si vous souhaitez changer le climatiseur de place, veuillez consulter votre revendeur car l'installation requiert des connaissances spéciales pour purger le fréon, l'air et autres opérations.

# PANNES ET CAUSES

Avant de faire appel au service d'entretien ou de réparation, veuillez vérifier les points suivants:

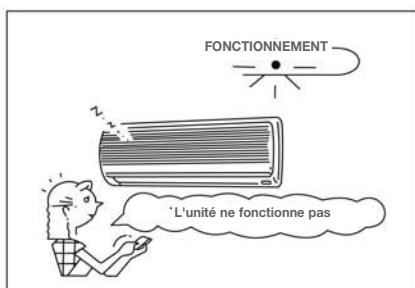
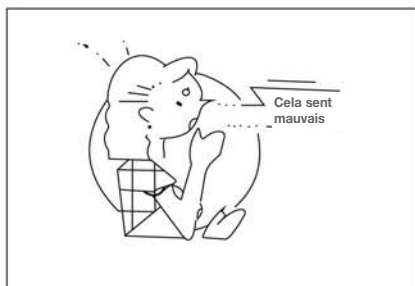
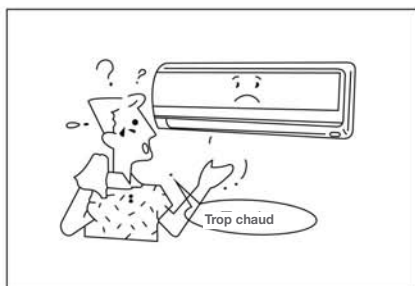
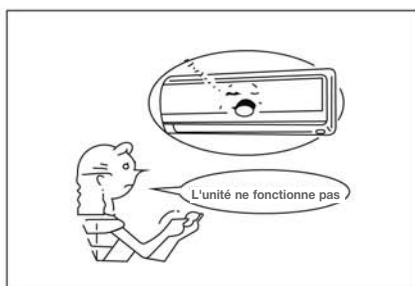

Revérifiez

### Ne fonctionne pas

- Le fusible électrique a fondu ou le disjoncteur s'est déclenché.
- Les piles de la télécommande sont usées.
- La minuterie a été programmée.

### Mauvais refroidissement ou chauffage.

- L'entrée ou la sortie d'air est bloquée.
- Les portes ou les fenêtres sont ouvertes.
- Le filtre à air est bouché par la poussière.
- Le volet n'est pas dans sa position correcte.
- La vitesse du ventilateur est réglée sur « Low » (bas).
- Le réglage de la température est trop élevé ou trop bas,

Ils ne sont pas défectueux

### L'air de la pièce sent mauvais.

- Une mauvaise odeur provient du climatiseur.
- Les odeurs imprégnées dans les murs, moquettes, meubles, vêtements ou fourrures ressortent.
  - L'unité extérieure génère une buée blanche d'air froid ou de l'eau.

## ⚠ PRECAUTIONS

En cas d'apparition des conditions suivantes, arrêtez le climatiseur immédiatement, éteignez l'interrupteur d'alimentation et contactez votre revendeur :

- Les témoins indicateurs clignotent rapidement (cinq fois par seconde), et même après avoir débranché puis rebranché l'unité après deux ou trois minutes, les témoins clignotent toujours.
- Le fonctionnement des interrupteurs est irrégulier.
- Le fusible fond fréquemment ou le disjoncteur se déclenche fréquemment.
- Des corps étrangers ou de l'eau sont tombés à l'intérieur du climatiseur.
- D'autres conditions inhabituelles sont observées.



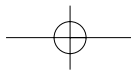

## PROBLÈMES ET CAUSES (TÉLÉCOMMANDE)

Avant de faire appel au service d'entretien ou de réparation, veuillez vérifier les points suivants.

Symptômes	Causes	Raison et solution
Impossible de modifier la vitesse du ventilateur.	Vérifiez si le mode indiqué à l'affichage est « AUTO » <b>AUTO</b>	Quand le mode automatique est sélectionné, le climatiseur sélectionne automatiquement la vitesse du ventilateur.
	Vérifiez si le mode indiqué à l'affichage est « DRY » (séchage) <b>SÉCHAGE</b>	Quand le mode de séchage est sélectionné, le climatiseur sélectionne automatiquement la vitesse du ventilateur. La vitesse du ventilateur peut être sélectionnée pendant "COOL", "FAN ONLY" et "HEAT" ( <i>uniquement refroidissement de type sans</i> )
L'indicateur de transmission "▲" ne s'allume jamais		
Symptômes	Causes	Raison et solution
Le signal de la télécommande n'est pas transmis même en appuyant sur la touche ON/OFF.	Vérifier si ON TIMER est affichée.	Le signal de la télécommande n'est pas retransmis, parce-que l'climatiseur électrique est coupée.
Le témoin indicateur TEMP. ne s'allume pas.		
Symptômes	Causes	Raison et solution
L'affichage ne s'allume jamais.	Vérifiez si le mode indiqué à l'affichage est « FAN ONLY » (ventilateur uniquement).	La température ne peut pas être réglée pendant le fonctionnement en mode « FAN ONLY ».
L'affichage s'éteint		
Symptômes	Causes	Raison et solution
L'indication sur l'affichage disparaît après un certain temps.	Vérifiez si le fonctionnement de la minuterie s'est arrêté lorsque l'indication de minuterie d'arrêt OFF TIMER apparaît à l'écran.	Le fonctionnement du climatiseur s'arrête car le temps de fonctionnement programmé s'est écoulé.
Les témoins indicateurs de la minuterie de mise en marche TIMER s'éteignent après un certain temps.	Vérifiez si le fonctionnement de la minuterie a démarré quand l'indication de minuterie de mise en marche ON TIMER apparaît à l'écran.	Quand l'heure programmée de mise en marche du climatiseur est atteinte, le climatiseur démarre automatiquement et l'indication correspondante s'éteint.
La tonalité de réception du signal ne retentit pas		
Symptômes	Causes	Raison et solution
Aucun bip sonore émis par l'unité intérieure n'est audible, même en appuyant sur la touche ON/OFF de marche/arrêt.	Vérifier que l'émetteur de signal de la télécommande est correctement dirigé vers le receveur de l'unité intérieure lorsque la touche ON/OFF est poussée.	Orientez l'émetteur de signaux de la télécommande vers le récepteur de l'unité intérieure, puis appuyez à plusieurs reprises sur la touche ON/OFF deux fois.





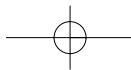

# TÉLÉCOMMANDES ET LEURS FONCTIONS

## Télécommande

### TOUCHE SÉLECTION MODE

- À chaque fois que vous appuyez sur cette touche, un mode est sélectionné suivant la séquence : AUTO, COOL (climatisation), DRY (séchage), HEAT (chauffage) (sauf modèle froid seul), FAN ONLY (ventilation uniquement), puis revient à AUTO.

### TOUCHE ON/OFF

- Appuyez sur cette touche pour démarrer l'unité, et appuyez sur cette touche à nouveau pour l'arrêter.

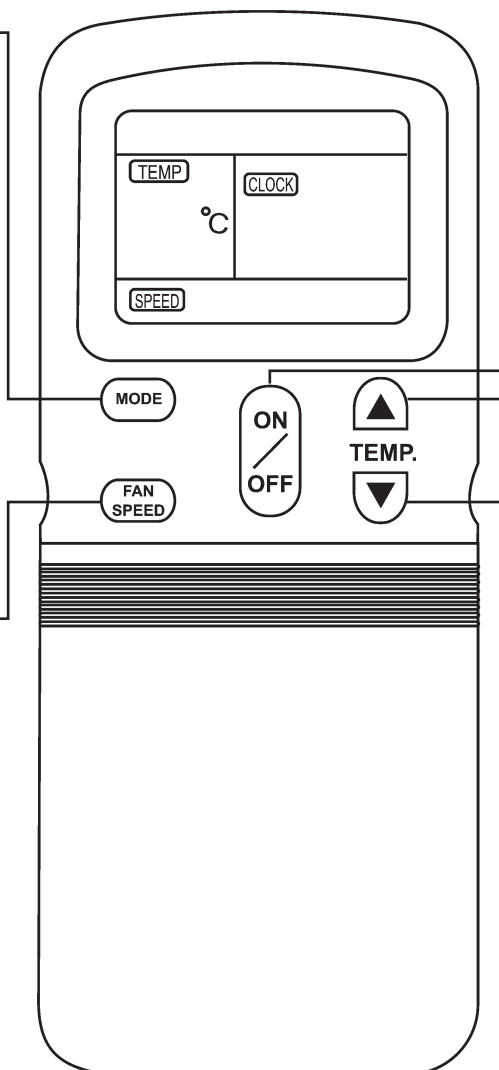

### TOUCHE DE TEMPÉRATURE

- La température réglée est augmentée à 30°C
- La température réglée est diminuée à 17°C

### TOUCHE FAN SPEED

- Cette touche s'utilise pour sélectionner la vitesse du ventilateur. À chaque fois que vous appuyez sur cette touche, un mode est sélectionné dans la séquence suivante : AUTO, LOW (bas), MED (moyen), HIGH (haut), puis revient à AUTO.

FRANÇAIS

FAITES GLISSER LE COUVERCLE

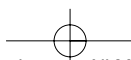
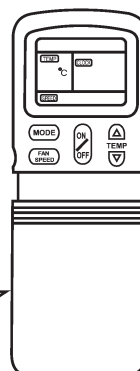

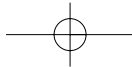

# TÉLÉCOMMANDES ET LEURS FONCTIONS

## Télécommande

### TOUCHE DE DIRECTION DU DÉBIT D'AIR

- Appuyez sur cette touche pour changer d'angle d'oscillation du volet. (Ceci ne s'applique à aux unités sans cette fonction)

### TOUCHE VOLET AUTOMATIQUE

- Appuyez sur cette touche pour faire osciller le volet. Appuyez sur cette touche à nouveau pour arrêter.

### TOUCHE DE RÉSERVE

- Appuyez sur cette touche pour réserver les programmations de la minuterie de mise en marche et d'arrêt.

### TOUCHE CLOCK

- Appuyez sur cette touche pour régler l'heure.

### TOUCHE LOCK

- Quand vous appuyez sur la touche LOCK (verrouillage), tous les réglages en cours sont verrouillés et la télécommande n'accepte aucune fonction, sauf l'actionnement de la touche LOCK. Utilisez le mode de verrouillage quand vous voulez éviter que les réglages ne soient modifiés par accident ou par des enfants qui jouent. Appuyez sur la touche LOCK à nouveau quand vous voulez annuler le mode LOCK.

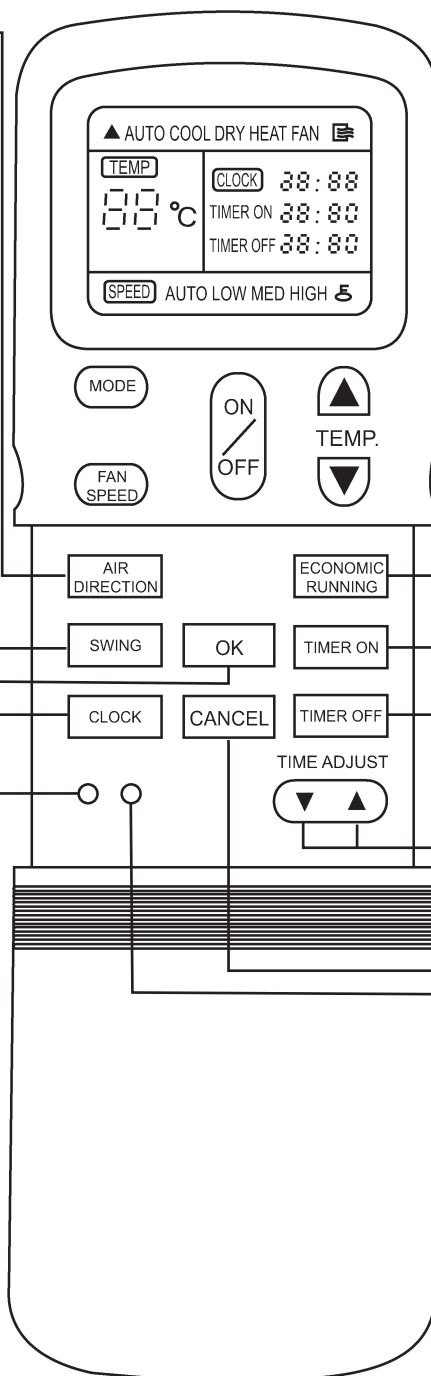

### TOUCHE DE FONCTIONNEMENT ÉCONOMIQUE

- Appuyez sur cette touche pour régler le mode de fonctionnement économique (certains modèles n'ont pas cette fonction).

### TOUCHE DE MISE EN MARCHÉ/ARRÊT DE LA MINUTERIE (ON/OFF)

- Appuyez la touche TIMER ON pour programmer la minuterie de mise en marche.
- Appuyez la touche TIMER OFF pour programmer la minuterie d'arrêt.

### TOUCHE RÉGLAGE DE L'HEURE

- Cette touche s'utilise pour régler l'heure actuelle et l'heure d'arrêt.

### TOUCHE D'ANNULATION

- Appuyez sur cette touche pour annuler la minuterie de mise en marche et d'arrêt.

### TOUCHE RESET (RÉINITIALISER)

- Quand vous appuyez sur la touche RESET, tous les réglages actuels sont annulés et reviennent à leurs valeurs initiales. Sur l'horloge, les deux points sur l'affichage « 0:00 » clignotent, le mode affiche « AUTO », la vitesse du ventilateur affiche « AUTO », et la température affiche « 24 ».

- Le schéma de la télécommande ci-dessus peut être différent de la votre.



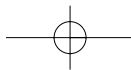

## NOMS ET FONCTIONS DES VOYANTS DE LA TÉLÉCOMMANDE

FRANÇAIS

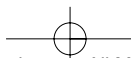
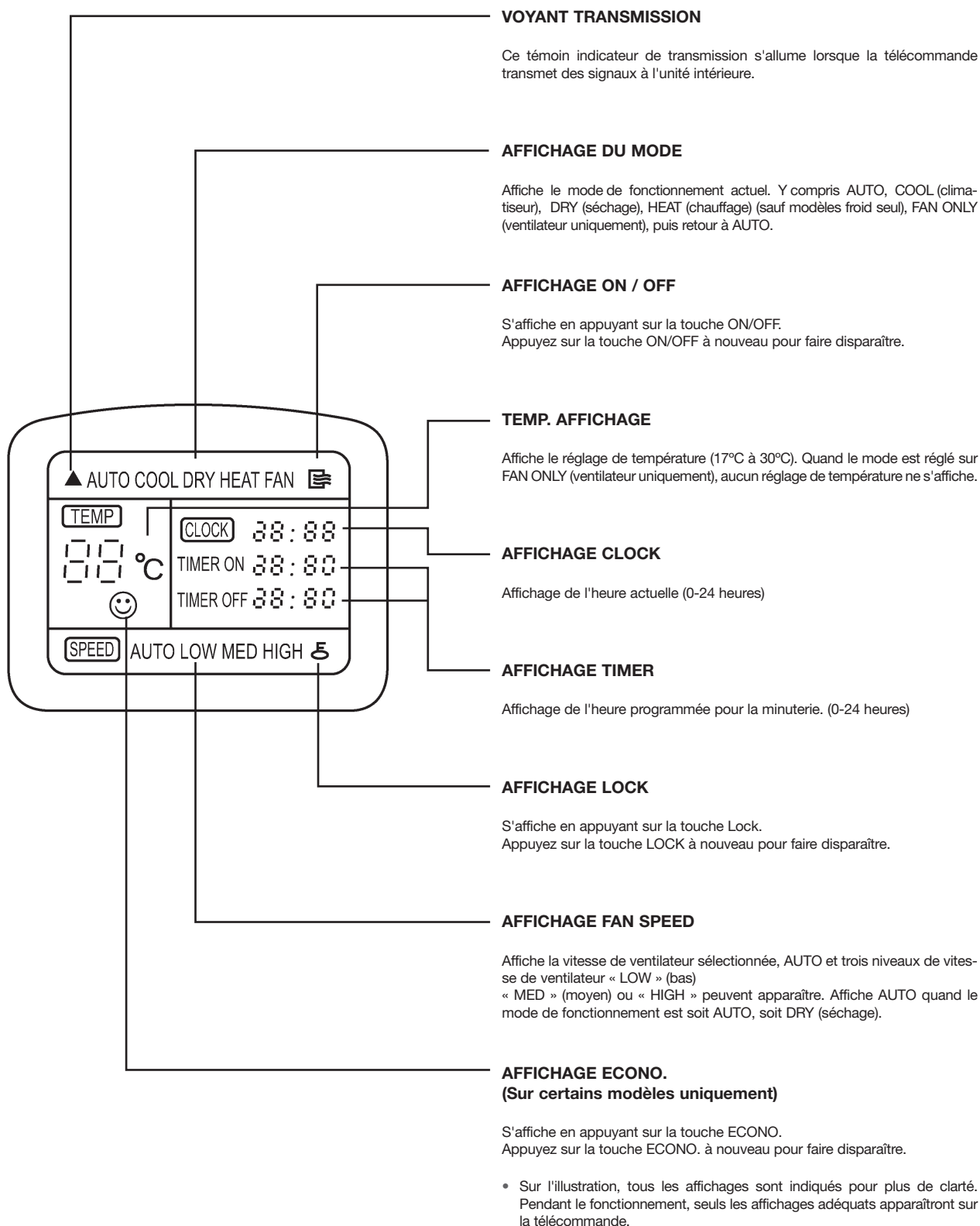

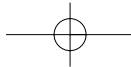

# UTILISATION DE LA TÉLÉCOMMANDE

## Emplacement de la télécommande

- Gardez la télécommande à un endroit où son signal peut atteindre le récepteur de l'unité intérieure. (Une distance de 8m est permise).
- Quand vous sélectionnez le fonctionnement de la minuterie, la télécommande transmet automatiquement un signal à l'unité intérieure à l'heure spécifiée.  
Si vous gardez la télécommande dans une position empêchant la transmission correcte du signal, il peut se produire un décalage allant jusqu'à 15 minutes.

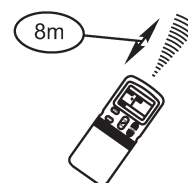
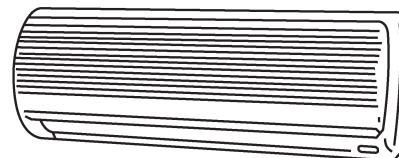

## PRECAUTIONS

- Le climatiseur ne fonctionnera pas si des rideaux, des portes ou autres objets bloquent les signaux envoyés par la télécommande à l'unité intérieure.
- Empêchez tout liquide de tomber dans la télécommande. N'exposez pas la télécommande à la lumière directe du soleil ou à une source de chaleur.
- Si le récepteur de signal infrarouge de l'unité intérieure est exposé à la lumière directe du soleil, il se peut que le climatiseur ne fonctionne pas correctement. Utilisez les rideaux pour empêcher les rayons du soleil de tomber sur le récepteur.
- Si d'autres appareils électriques réagissent à la télécommande, veuillez soit déplacer ces appareils, soit consulter votre revendeur local.

## Remplacement des piles

La télécommande utilise deux piles alcalines sèches (R03/LR03X2).

- (1)** Faites glisser le couvercle du compartiment à piles, puis remplacez les vieilles piles par des neuves.
  - (2)** Après avoir effectué l'étape (1), appuyez sur la touche RESET.
  - (3)** Avant de remettre le couvercle du compartiment à piles en place, vérifiez que l'écran d'affichage de la télécommande affiche « 0:00 » et que les deux points clignotent.
- Après avoir remplacé les piles, réglez l'horloge de la télécommande.

## REMARQUES

- Pour le remplacement des piles, n'utilisez pas de vieilles piles ou de piles de type différent. Cela peut entraîner un mauvais fonctionnement de la télécommande.
- Si vous n'utilisez pas la télécommande pendant plusieurs semaines ou plus longtemps, veuillez enlever les piles. Sinon, les piles peuvent couler et endommager la télécommande.
- La durée de vie moyenne des piles avec une utilisation normale est d'environ 6 mois. Remplacez les piles lorsque l'unité intérieure n'émet pas de bip de réception ou si le témoin indicateur de transmission de la télécommande ne s'allume pas.

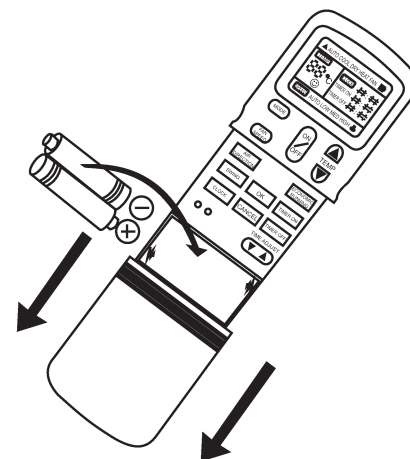

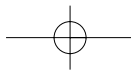

## RÉGLAGE DE L'HORLOGE

Avant de commencer à utiliser le climatiseur, réglez l'horloge de la télécommande en suivant la procédure décrite dans la présente section. Le panneau de l'horloge sur la télécommande affiche l'heure, que le climatiseur soit en marche ou non.

### Réglage initial de l'horloge

Quand les piles ont été insérées dans la télécommande, le panneau de l'horloge affiche « 0:00 » et les deux points clignotent.

#### (1) Après avoir allumé l'unité, sélectionnez le mode de fonctionnement désiré

- Appuyez sur cette touche pour régler l'heure.

▲ Avant.

▼ Vers l'arrière.

- À chaque fois que vous appuyez sur la touche, l'heure avance ou recule d'une minute, selon le côté où vous appuyez. L'heure se modifie dès que vous appuyez sur la touche.

#### (2) Touche OK

- Quand vous appuyez sur la touche OK, l'affichage de l'heure sur l'horloge s'arrête de clignoter et l'horloge commence à fonctionner.

#### (3) Réglage de l'horloge

- Appuyez sur la touche CLOCK sur le compartiment à piles, et les deux points sur l'affichage de l'heure commencent à clignoter. Pour régler la nouvelle heure, veuillez suivre les étapes 1 et 2 de la section « Réglage initial de l'horloge ».

\* La précision de l'horloge est d'environ 10 secondes par jour.

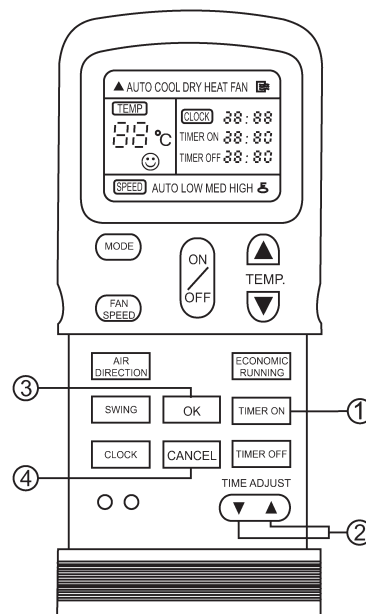

### PRECAUTIONS

L'électricité statique ou d'autres facteurs (en cas de tension électrique extrêmement élevée) peuvent faire réinitialiser l'horloge de la télécommande. Si votre télécommande est réinitialisée (les deux points clignotent sur l'affichage de « 0:00 »), réglez à nouveau l'horloge avant de commencer à l'utiliser.

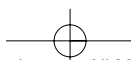

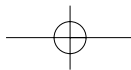

## FONCTIONNEMENT DES TOUCHES LOCK ET RESET

**(1)** Quand vous appuyez sur la touche LOCK, tous les réglages actuels sont verrouillés et la télécommande n'accepte aucune opération à l'exception de la touche LOCK. Utilisez le mode de verrouillage quand vous voulez éviter que les réglages ne soient modifiés par accident ou par des enfants qui jouent. Appuyez sur la touche LOCK à nouveau quand vous voulez annuler le mode LOCK.

**(2)** Quand vous appuyez sur la touche RESET, tous les réglages actuels sont annulés et reviennent à leurs valeurs initiales. Sur l'horloge, les deux points sur l'affichage « 0:00 » clignotent, le mode affiche « Auto », la vitesse du ventilateur affiche « Auto », et la température affiche « 24 ».

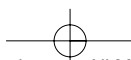
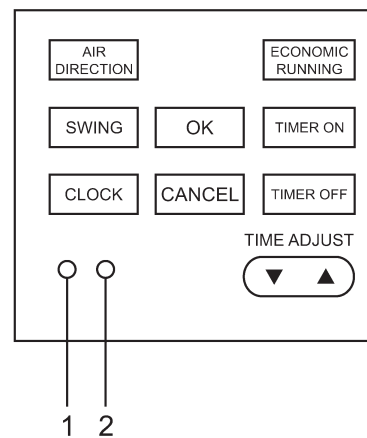

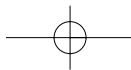

## FONCTIONNEMENT AUTOMATIQUE

Quand vous réglez le climatiseur en mode AUTO, celui-ci sélectionne automatiquement le mode de climatisation, de chauffage (sauf modèles froid seul), ou ventilateur uniquement selon la température de la pièce.

Une fois le mode de fonctionnement sélectionné, les conditions de fonctionnement sont enregistrées dans la mémoire du micro-ordinateur de l'unité.

Ensuite, le climatiseur commence à fonctionner sous les mêmes conditions en appuyant simplement sur la touche ON/OFF (marche/arrêt) de la télécommande.

### Start

Le témoin lumineux de fonctionnement sur le panneau d'affichage de l'unité intérieure commence à clignoter.

#### (1) Touche de sélection de mode (MODE)

Sélectionnez AUTO.

#### (2) Touche de température (TEMP)

Sélectionnez la température désirée. Normalement, elle se règle entre 21°C et 28°C.

#### (3) Touche ON/OFF

Appuyez sur cette touche pour démarrer le climatiseur. Le voyant OPERATION sur le panneau d'affichage de l'unité intérieure s'allume. Le mode de fonctionnement se sélectionne en fonction de la température de la pièce et le fonctionnement commence après environ 3 minutes.

### Stop

#### Touche ON/OFF

Appuyez sur cette touche à nouveau pour arrêter le climatiseur.

Si le mode AUTO ne vous semble pas confortable, vous pouvez sélectionner les conditions souhaitées manuellement.

Quand vous sélectionnez le mode AUTO, vous n'avez pas besoin de régler la vitesse du ventilateur. L'affichage FAN de vitesse du ventilateur indique AUTO et la vitesse est contrôlée automatiquement.

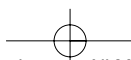
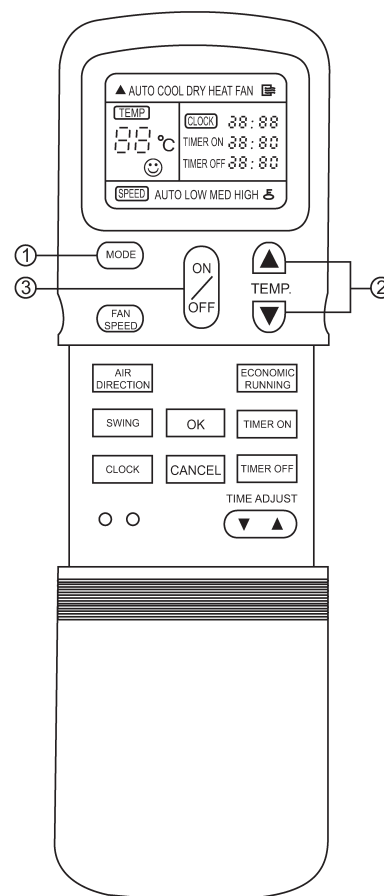

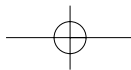

## FONCTIONNEMENT DU MODE CLIMATISATION/VENTILATEUR UNIQUEMENT

### Start

Branchez l'unité à la source électrique.

Le témoin lumineux de fonctionnement sur le panneau d'affichage de l'unité intérieure commence à clignoter.

#### (1) Touche de sélection de mode (MODE)

Sélectionnez COOL (climatisation), HEAT (chauffage) (sauf modèles froid seul) ou FAN ONLY (ventilateur uniquement).

#### (2) Touche de température (TEMP)

Sélectionnez la température désirée.  
Climatisation 21°C ou plus  
Chauffage 28°C ou moins

#### (3) Touche de vitesse du ventilateur (FAN SPEED)

Sélectionne la vitesse du ventilateur « AUTO », « LOW » (bas), « MED » (moyen), « HIGH » (haut).

#### (4) Touche ON/OFF

Appuyez sur cette touche pour démarrer le climatiseur.

Le voyant OPERATION sur le panneau d'affichage de l'unité intérieure s'allume. Le mode de fonctionnement se sélectionne en fonction de la température de la pièce et l'unité démarre après environ 3 minutes (si vous sélectionnez le mode FAN ONLY, l'unité démarre immédiatement.)

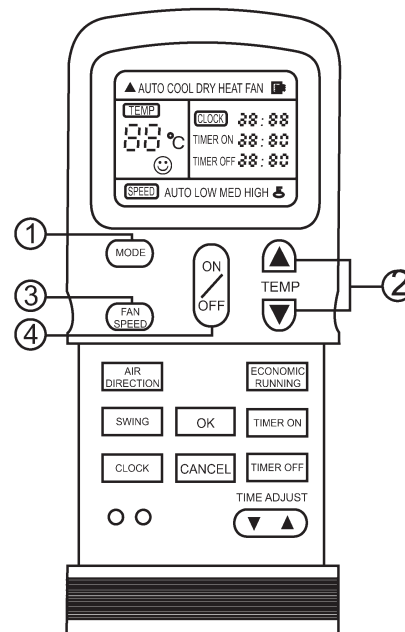

### Stop

#### Touche ON/OFF

Appuyez sur cette touche à nouveau pour arrêter le climatiseur. Le mode FAN ONLY (ventilateur uniquement) ne contrôle pas la température.

Il suffit donc uniquement de suivre les étapes 1,3, et 4 pour sélectionner ce mode.

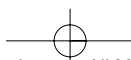



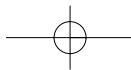

# FONCTIONNEMENT DU MODE SÉCHAGE

## Start

Branchez l'unité à la source électrique.

Le témoin lumineux de fonctionnement sur le panneau d'affichage de l'unité intérieure commence à clignoter.

### (1) Touche de sélection de mode (MODE)

Sélectionnez DRY.

### (2) Touche de température (TEMP)

Appuyez sur la touche « TEMP ». HEURE

Le témoin indicateur de vitesse du ventilateur indique AUTO. La vitesse du ventilateur intérieure est automatiquement sélectionnée sur LOW (bas).

### (3) Touche ON/OFF

Appuyez sur cette touche pour démarrer le climatiseur.

Le témoin lumineux de fonctionnement sur le panneau d'affichage de l'unité intérieure s'allume, et l'unité démarre après environ 3 minutes.

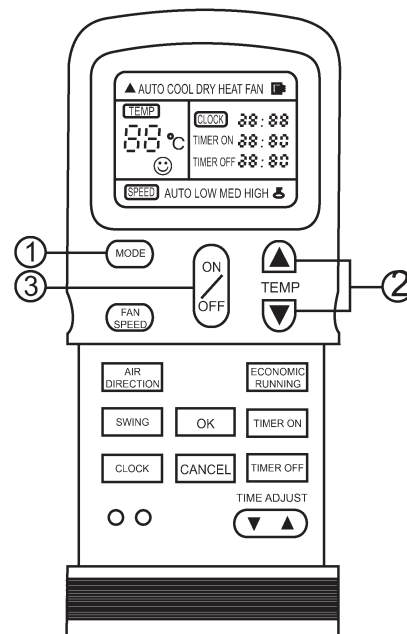

## Stop

### Touche ON/OFF

Appuyez sur cette touche à nouveau pour arrêter le climatiseur.



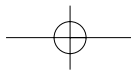

# FONCTIONNEMENT DU TIMER

## (1) Touche de mise en MARCHE/ARRÊT DE LA MINUTERIE (ON/OFF)

Appuyez sur la touche ON TIMER ou OFF TIMER selon le besoin. Le réglage actuel de la minuterie s'affiche, le témoin de mise en marche/arrêt de la minuterie (ON/OFF TIMER) s'allume, et les deux points sur l'écran de réglage de la minuterie clignotent.

## (2) Touche de réglage de l'heure (TIME ADJUST)

Appuyez pour régler l'heure souhaitée.

▲ Avant.

▼ Vers l'arrière.

À chaque fois que vous appuyez sur cette touche, l'heure avance ou recule de 10 minutes, selon le côté où vous appuyez. L'heure se modifie dès que vous appuyez sur la touche.

## (3) Touche de réservation (OK)

Appuyez sur cette touche. Vérifiez que le témoin de minuterie (TIMER) sur le panneau d'affichage de l'unité intérieure s'allume.

## ANNULATION

## (4) Touche d'annulation (CANCEL)

Appuyez sur la touche CANCEL pour annuler le réglage de la minuterie.

## MODIFICATIONS

Suivez les étapes 1, 2 et 3 pour modifier le réglage.

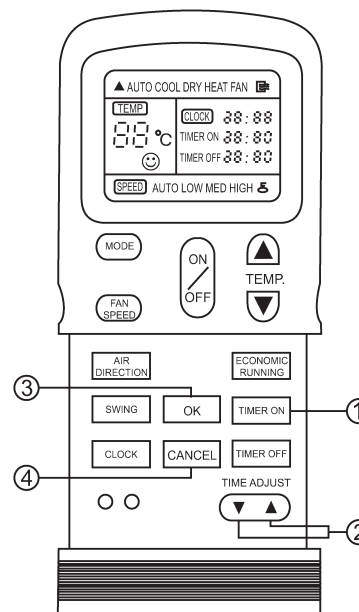

## PRECAUTIONS

- Quand vous sélectionnez le fonctionnement de la minuterie, la télécommande transmet automatiquement le signal de la minuterie à l'unité intérieure à l'heure spécifiée. Veuillez donc garder la télécommande dans un endroit à partir duquel elle pourra transmettre le signal à l'unité intérieure correctement.
- Le temps de fonctionnement effectif réglable sur la télécommande est limité à 24 heures.

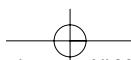

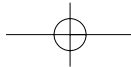

## EXEMPLE DE RÉGLAGE DE MINUTERIE

### Timer off

Timer off

(Marche → Arrêt)

La fonction d'arrêt de la minuterie (OFF timer) est utile quand vous allez dormir. Le climatiseur s'arrête automatiquement à l'heure programmée.

Exemple:

Pour arrêter le climatiseur à 23h00.

- 1- Appuyez sur la touche TIMER OFF.
- 2- Utilisez la touche TIME ADJUST pour afficher « 23:00 » sur l'indicateur d'arrêt de minuterie.
- 3- Appuyez sur la touche OK.

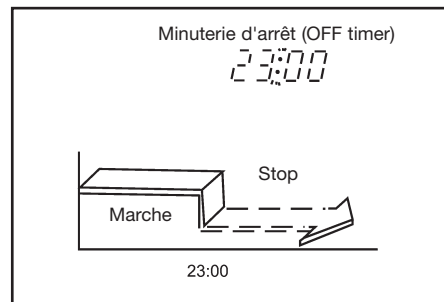

### Minuterie de mise en marche (ON timer)

(Arrêter → Fonctionnement)

La fonction de mise en marche de la minuterie est utile quand vous vous réveillez le matin ou quand vous revenez chez vous. Le climatiseur démarre automatiquement à l'heure programmée.

Exemple :

Pour démarrer le climatiseur à 06h00.

- 1- Appuyez sur la touche TIMER ON.
- 2- Utilisez la touche TIME ADJUST pour afficher « 6:00 » sur l'indicateur de mise en marche de la minuterie sur la télécommande.
- 3- Appuyez sur la touche OK.

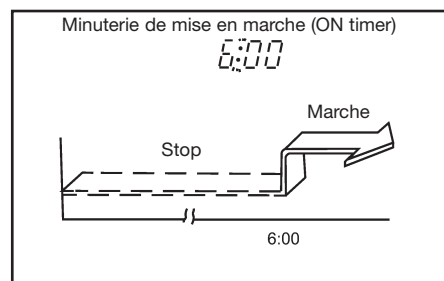

### MINUTERIE COMBINÉE (Réglage des minuteries de mise en marche et d'arrêt simultanément)

Minuterie d'arrêt (OFF timer) → Minuterie de mise en marche (ON timer)

(Fonctionnement → Arrêt → Fonctionnement)

Cette fonction est utile si vous voulez arrêter le climatiseur quand vous allez vous coucher et le redémarrer le matin quand vous vous réveillez ou quand vous revenez chez vous.

Exemple :

Pour arrêter le climatiseur à 23h00 et le redémarrer le matin suivant à 6h00.

- 1- Appuyez sur la touche TIMER OFF.
- 2- Utilisez la touche TIME ADJUST pour afficher « 23:00 » sur l'indicateur d'arrêt de minuterie.
- 3- Appuyez sur la touche TIMER ON.
- 4- Utilisez la touche TIME ADJUST pour afficher « 6:00 » sur l'indicateur de mise en marche de la minuterie.
- 5- Appuyez sur la touche OK.

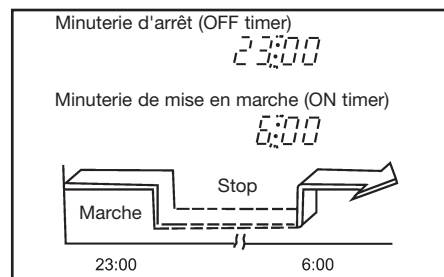

Minuterie de mise en marche (ON timer) → Minuterie d'arrêt (OFF timer)

(Arrêt → Fonctionnement → Arrêt)

Vous pouvez utiliser de réglage pour démarrer le climatiseur quand vous vous réveillez et l'arrêter quand vous quittez la maison.

Exemple :

Pour démarrer le climatiseur à 06h00 le matin suivant et l'arrêter à 08h00.

- 1- Appuyez sur la touche TIMER ON.
- 2- Utilisez la touche TIME ADJUST pour afficher « 6:00 » sur l'indicateur de mise en marche de la minuterie sur la télécommande.
- 3- Appuyez sur la touche TIMER OFF.
- 4- Utilisez la touche TIME ADJUST pour afficher « 8:00 » sur l'indicateur d'arrêt de minuterie.
- 5- Appuyez sur la touche OK.
  - La fonction de minuterie (marche ou arrêt) la plus proche de l'heure actuelle est activée en premier.
  - Si la même heure a été réglée pour les minuteries de mise en marche et d'arrêt, aucune opération de minuterie ne sera effectuée. De plus, il est possible que le climatiseur s'arrête de fonctionner.

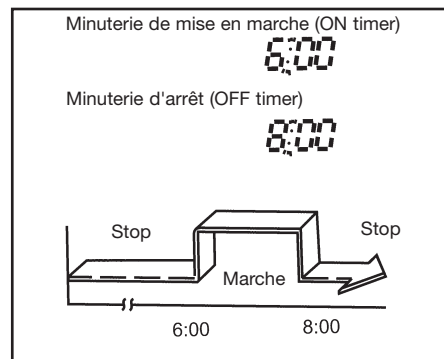

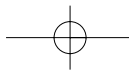

# CONTENTS

Important safety information .....	74-75
Hints for economical operation .....	75
Parts names.....	76
Names and fuctions of indoor unit controls .....	77
Adjusting air flow direction.....	77-79
Maintenance.....	80-81
Air conditioner operations and performance .....	82-83
Instalación .....	83-84
Troubles and causes .....	84
Troubles and causes (concerning remote controller) .....	85
Télécommandes et leurs fonctions .....	86-87
Noms et fonctions des voyants de la télécommande .....	88
Utilisation de la télécommande .....	89
Réglage de l'horloge .....	90
Fonctionnement des touches lock et reset.....	91
Fonctionnement automatique .....	92
Fonctionnement du mode climatisation/ventilateur uniquement .....	93
Fonctionnement du mode séchage .....	94
Fonctionnement du timer .....	95
Exemple de réglage de minuterie .....	96

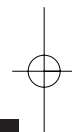

ENGLISH

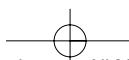

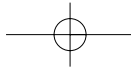

# IMPORTANT SAFETY INFORMATION

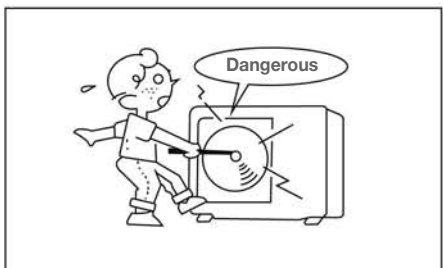

**⚠ CAUTION**

Do not attempt to install this unit yourself. This unit should be installed by qualified persons.

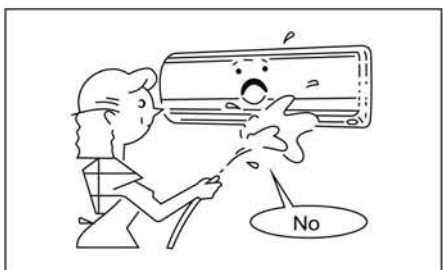

**⚠ DANGER**

Do not attempt to service the unit yourself. This unit has no user serviceable components, opening or removing the cover will expose you to dangerous voltage. Turning off the power supply will not prevent potential electric shock.

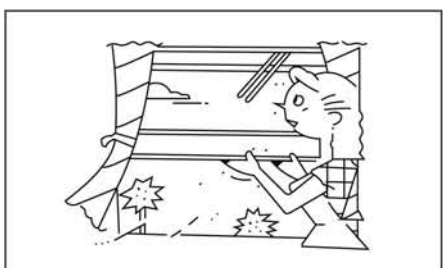

**⚠ DANGER**

Never put hands or objects into the air outlet of indoor and outdoor units. These units contain a fan running at high speed. Touching the moving fan will cause serious injury.

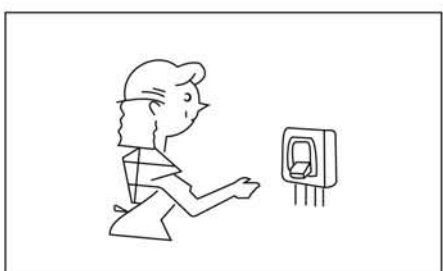

**⚠ DANGER**

To avoid the risk of serious electrical shock, never sprinkle or spill water or other liquids on the unit.

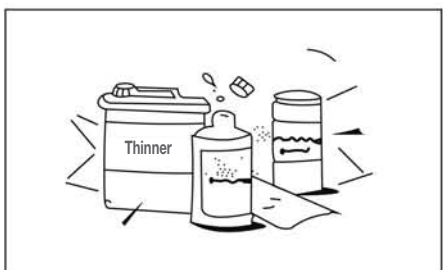

**⚠ WARNING**

Ventilate the room occasionally while the air conditioner is in use, especially if there is also a gas appliance in use in this room. Failure to follow these directions may result in a loss of oxygen in the room.

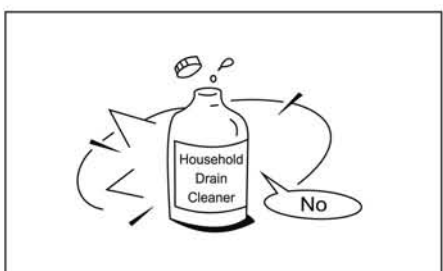

**⚠ WARNING**

To prevent electric shock, turn off the power or disconnect the power supply plug before beginning any cleaning or other routine maintenance. Follow the directions for cleaning in the Owner's Manual.

**⚠ ADVERTENCIA**

Do not use liquid cleaners or aerosol cleaners, use a soft and dry cloth for cleaning the unit. To avoid electric shock, never attempt to clean the unit by sprinkling water on it.

**⚠ CAUTION**

Do not use caustic household drain cleaners in the unit. Drain cleaners can quickly destroy the unit components (drain pan and heat exchanger coil etc.)



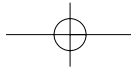

# IMPORTANT SAFETY INFORMATION

**NOTE**  
 For proper performance, operate the unit under the usable operating temperature and humidity conditions indicated in this owner's manual. If the unit is operated beyond these conditions, it may cause malfunctions of the unit or dew dripping from the unit.

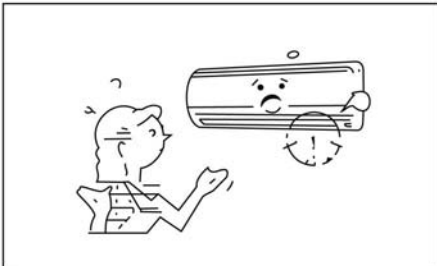

- The appliance, is not intended for use by children or the disabled without supervision.
- Children should be, supervised to ensure, that they do not play with the appliance.
- Set moderate temperature, especially when there, are children, old men or the disabled in the room.

# HINTS FOR ECONOMICAL OPERATION

**Maintain room temperature at a comfortable level.**

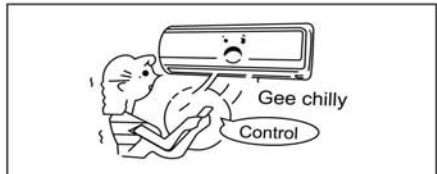

**Clean air filter.**

A blocked air filter would reduce cooling efficiency.  
 Clean it once two weeks.

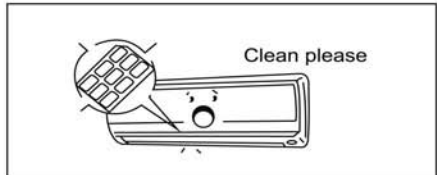

**Never open doors and windows more often than necessary.**

To keep cool or warm air in the room, never open doors and windows more often than necessary.

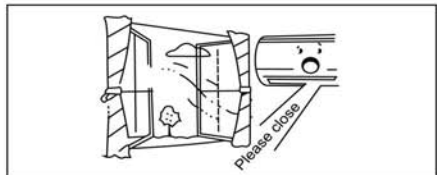

**Window curtains.**

In cooling, close the curtains to avoid direct sunlight.

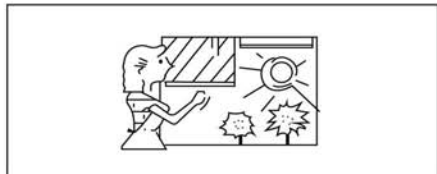

**Use the timer effectively.**

Set the timer for the desired operation time.

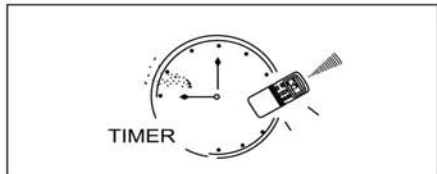

**Get uniform circulation of room air.**

Adjust air flow direction for even circulation of room air.

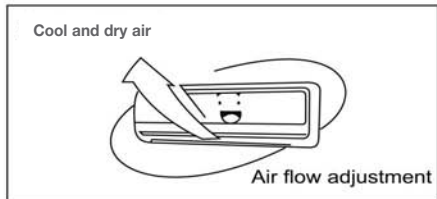

ENGLISH



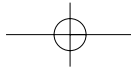

# PARTS NAMES

## Indoor unit

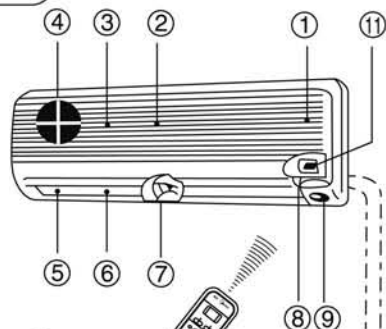

## Indoor unit

- 1- Room temperature sensor.
- 2- Front panel.
- 3- Air inlet.
- 4- Air filter.
- 5- Air outlet.
- 6- Vertical air flow louver.
- 7- Horizontal air flow grille.
- 8- Display panel.
- 9- Infrared signal receiver.
- 10- Remote Controller.
- 11- Control panel.

## Indoor unit

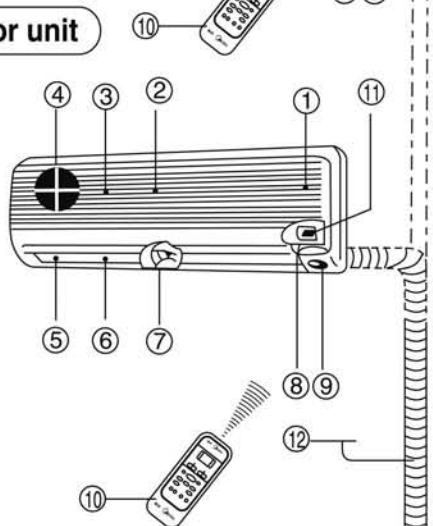

## Outdoor unit

- 12- Drain hose, refrigerant connecting pipe and electric wiring.
- 13- Air inlet (side and rear).
- 14- Air outlet.

## Outdoor unit

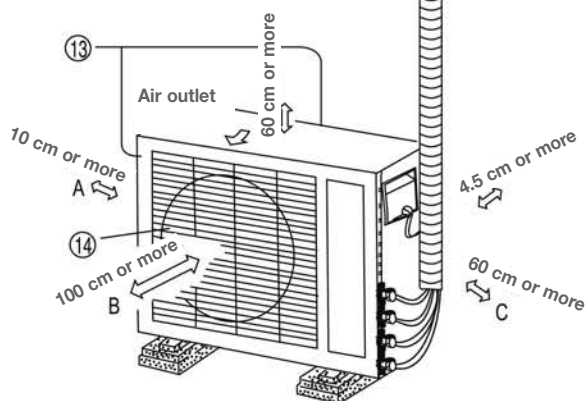

## Display panel

The operating conditions are indicated below:

## Display panel

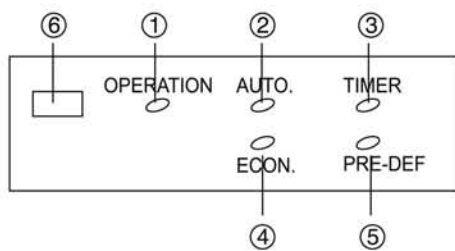

- ① Operation Lamp
- ② Automatic Lamp
- ③ Timer Lamp
- ④ Economic Lamp
- ⑤ Pre-defrost Lamp  
(Cooling only type without).
- ⑥ Infrared signal receiver

ENGLISH



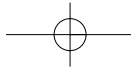

## NAMES AND FUCTIONS OF INDOOR UNIT CONTROLS

### Panel de control

Lift the front panel to perform control panel settings.

- Opening the front panel.  
Pull up from two ends of the front panel. Open the panel and lift the panel up to an angle where it remains fixed. Do not lift the panel any further when it stops with a clicking sound.

- Closing the front panel.  
Lower ends of the front panel, push the ends on both sides. Close the panel firmly.

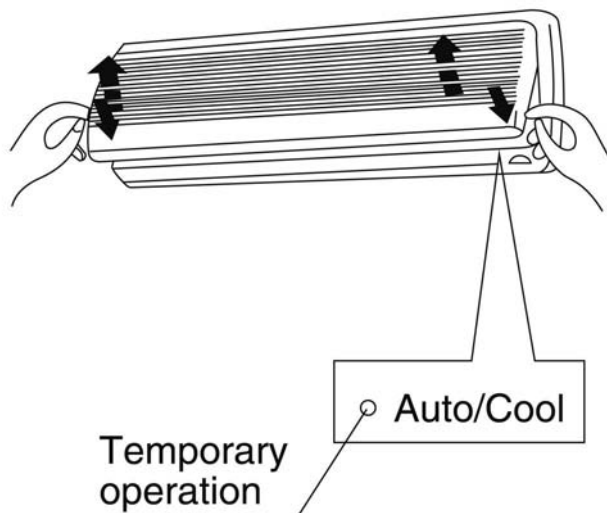

### Temporary

Normally set this switch to remote control. If you miss the remote controller or its batteries are exhausted, set this switch to the Auto/Cool Position for temporary operation.

## ADJUSTING AIR FLOW DIRECTION

### To automatically swing the air flow direction

Perform this function while the air conditioner is in operation. Push the SWING button on the remote controller.

- To stop the function, push the SWING button again.
- To change the swing direction, push the AIR DIRECTION button.

### CAUTIONS

- The AIR DIRECTION and SWING buttons will be disabled when the air conditioner is not in operation (including when the ON TIMER is set).
- Do not operate the air conditioner for long hours with the air flow direction set downward during the cooling or dry operation. Otherwise, condensation may occur on the surface of the vertical air flow louver and cause dew dripping.
- Do not move the vertical louver manually. Always use the AIR DIRECTION button. If you move the louver manually, it may malfunction during operation. If the louver malfunctions, stop the a conditioner once and restart it.
- When the air conditioner is started immediately after it was stopped, the vertical air flow louver might not move for 10 seconds or so.

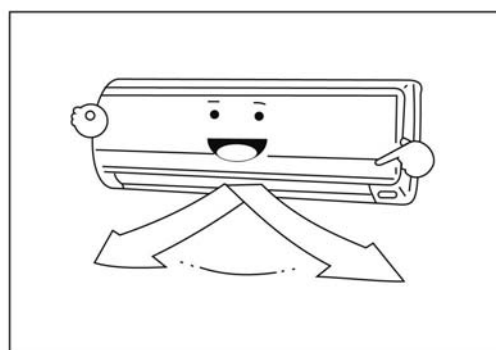
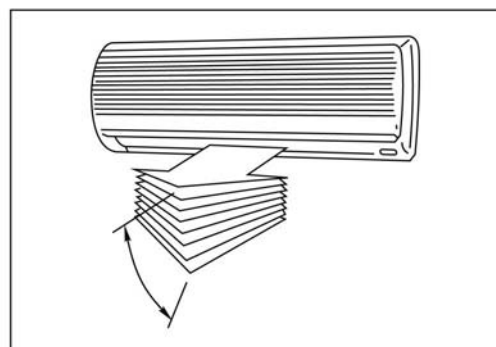



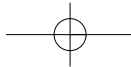

# ADJUSTING AIR FLOW DIRECTION

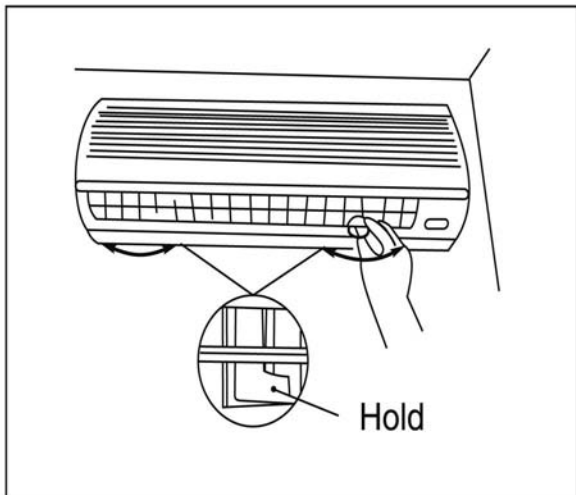

## Adjusting the Horizontal Air Flow Direction Preparation:

For the cooling or dry operation, move the vertical air flow louver downward using the AIR DIRECTION button on the remote controller.

- Take hold of the lever on the horizontal air flow grilles and move them to adjust the air flow direction as required.
- For the cooling or dry operation, return the vertical air flow louver to the original position using the AIR DIRECTION button on the remote controller.

If you use the AIR DIRECTION button to set the vertical air flow direction, the direction will move downward at first, then turn automatically to the direction as you desire.

When you stop operating with the remote controller, the vertical air flow louver will shut automatically.

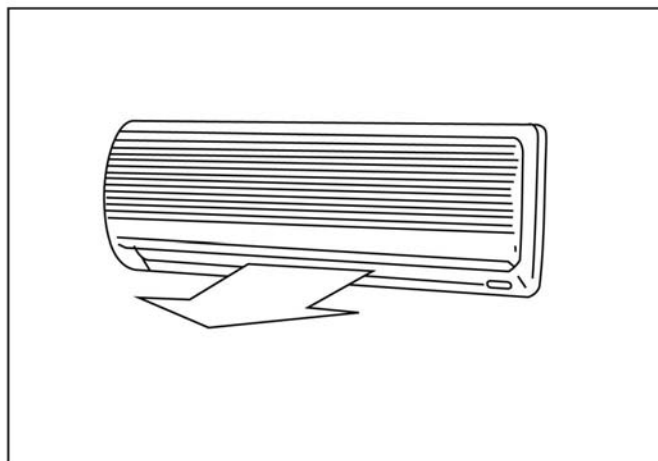
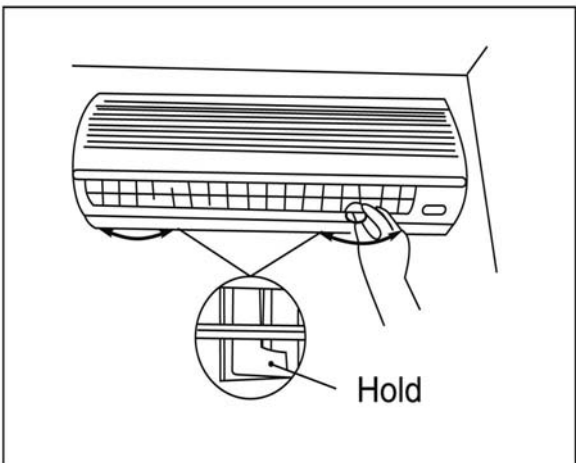

ENGLISH

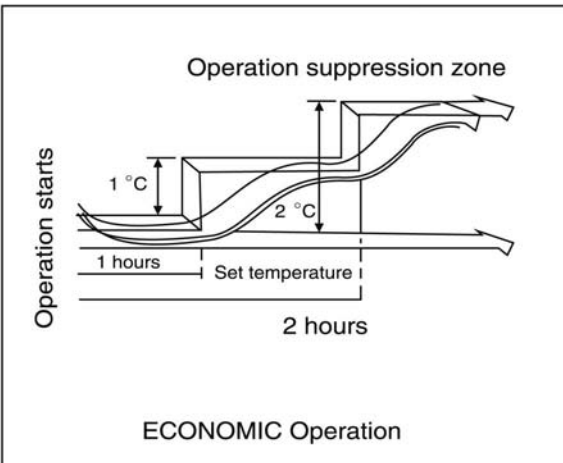

## Automatic operation

The air conditioner selects and operates in one of the operating modes of cooling, heating (cooling only type without) or fan only, depending on the room temperature.

The air conditioner will control room temperature automatically around the temperature point set by you.

If the Auto mode is uncomfortable, you can select the desired conditions manually.



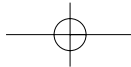

## ADJUSTING AIR FLOW DIRECTION

### Economic operation

When you push the ECONO button during cooling, heating (cooling only type without), or AUTO operation, the air conditioner will start following operation. The fan speed will be automatically controlled. In the operation suppression zone where capacity is kept to the minimum, overcooling is prevented by raising the temperature setting by 1 °C after 1 hour and by 2 °C after 2 hours of operation. The room temperature is thus regulated between the operation suppression zone and the set temperature. (it depends on the outdoor temperature.)

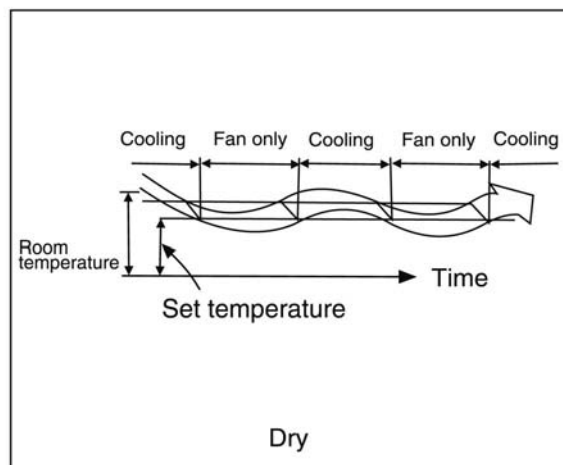

### Dry operation

The dry mode will automatically select the cooling dry operation based on the difference between the set temperature and the actual room temperature. The temperature is regulated while dehumidifying by repeating turning on and off of the cooling operation or fan only. The fan speed indicator will display AUTO and low speed will be used.

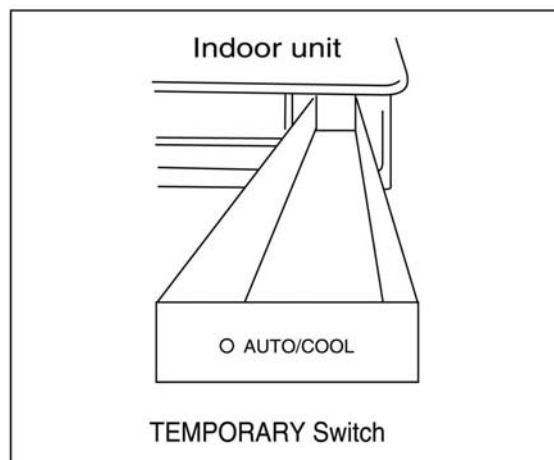

### Temporary operation

Temporary operation This function is used to operate the unit temporarily in case you misplace the remote controller or its batteries are exhausted.

- Set the TEMPORARY switch to the AUTO position in order to start the automatic operation.
- The COOL position is provided for test runs of the unit, and automatic temperature control is cut off at this position. Never use the position for ordinary operation.

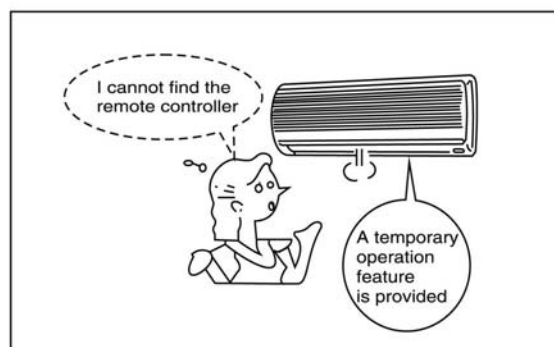

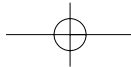

## MAINTENANCE

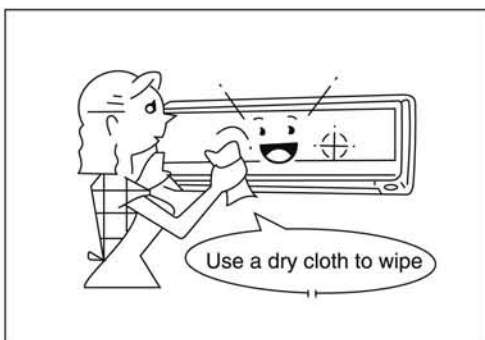

### WARNING

Before you clean the air conditioner, be sure to disconnect the power supply plug.

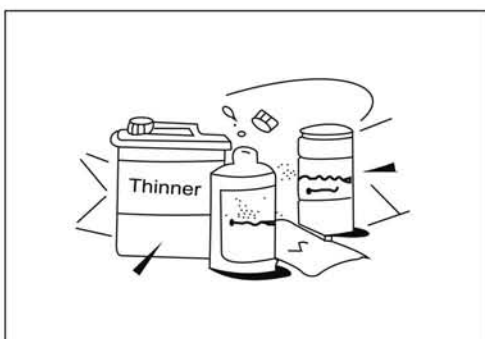

### Cleaning the indoor unit and the remote controller

### CAUTIONS

- Use a dry cloth to wipe the indoor unit and remote controller.
- A cloth dampened with cold water may be used on the indoor unit if it is very dirty.
- Never use a damp cloth on the remote controller.
- Do not use a chemically-treated duster for wiping or leave such materials on the unit for long. It may damage or fade the surface of the unit.
- Do not use benzine, thinner, polishing powder, or similar solvents for cleaning. These may cause the plastic surface to crack or deform.

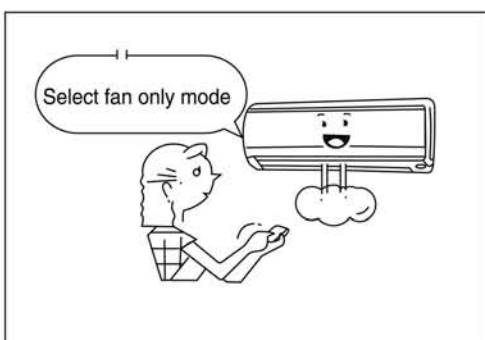

If you do not plan to use the unit for at least 1 month.

- (1) Operate the fan for about half a day to dry the inside of the unit.
- (2) Stop the air conditioner and disconnect power.
- (3) Remove the batteries from the remote controller.

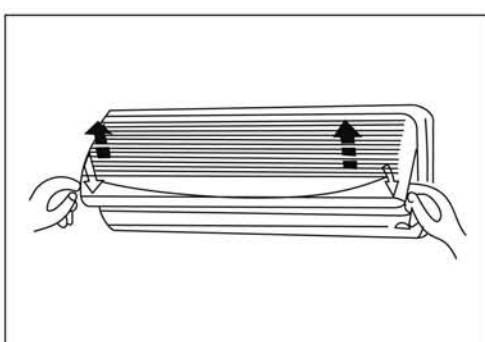

### Checks before operation

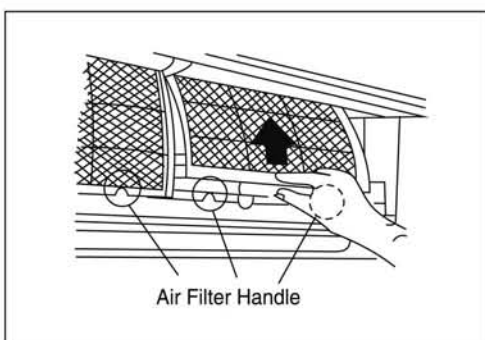

### CAUTIONS

- Check that the wiring is not broken off or is not connected.
- Check that the air filter is installed.
- Check that the outdoor unit air outlet or inlet is not blocked.



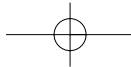

## MAINTENANCE

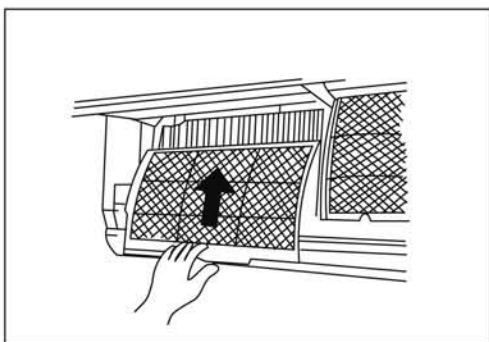
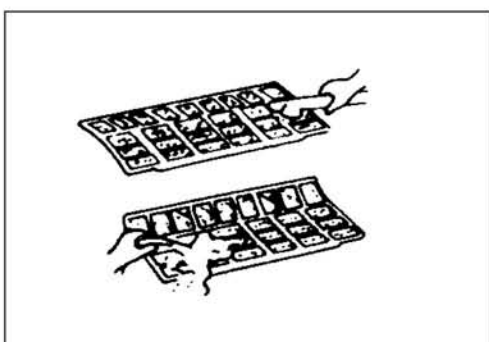
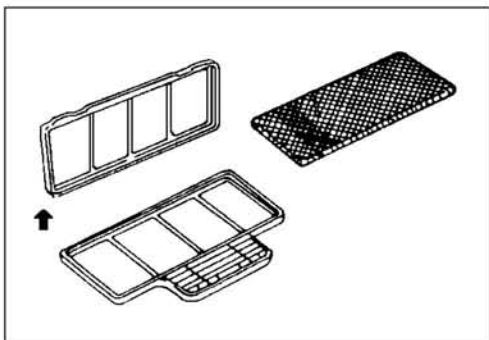
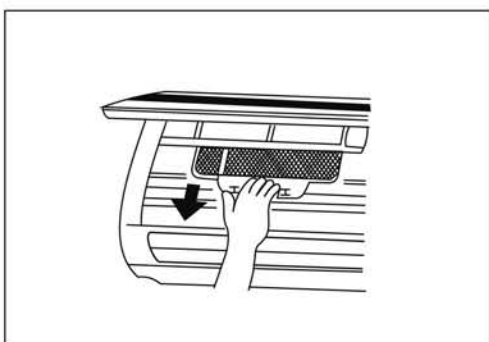
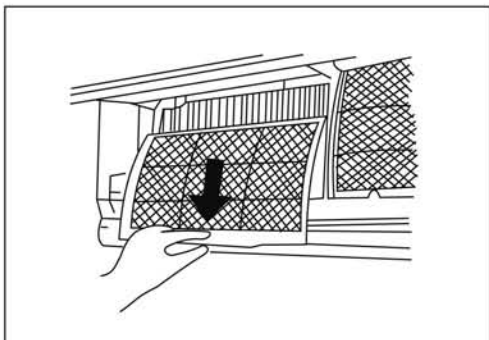

Before you clean the air conditioner be sure to disconnect the power supply plug.

### Cleaning the air filter

1. Pull up from two ends of panel. Open the panel and lift the panel up to an angle where it remains fixed. Do not lift the panel any further when it stops with a clicking sound.
2. Take hold of the left and right handles of the air filter and lift it up slightly to take it out from the filter holder.
3. Take hold of the handles and pull the air filter downward.
4. Remove the AIR FILTER from the indoor unit.
  - Limpie el filtro de aire cada quince días.
  - Limpie el FILTRO DE AIRE con una aspiradora o agua, y luego séquelo en un lugar fresco.
- \*5. Remove the ACTIVE CARBON FILTER/ELECTRO from the indoor unit and take it out from its support frame.
  - Clean the filter every month, immerse the filter in the water with the mild detergent for 20 minutes and wash it slightly (do not rub), then expose it in the sun to dry it out for more than 3 hours. (put the black side face up)

6. Install the filters into their support frames and set the support frames back in position. The black side of the filters be at the outsides.

7. Insert the AIR FILTER from the top side into the unit until it is fixed thoroughly and close the front panel of the indoor unit tightly.

\* *Optional filter*



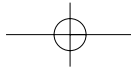

## AIR CONDITIONER OPERATIONS AND PERFORMANCE

### Three-minute protection feature

A protection feature prevents the air conditioner from being activated for approximately 3 minutes when it is restarted immediately after operation.

### This will protect the machine. (cooling only type without)

- Heating characteristics preheating operation.  
The air conditioner will not deliver warm air immediately after it is started. Warm air flows out after approximately 5 minutes when the indoor heat exchanger warms up.
- Warm air control.  
When the room temperature reaches the set temperature, the fan speed is automatically reduced to prevent a cold draft. At this time, the outdoor unit will stop.
- Defrosting.  
If the outdoor unit is frosted during heating operation, defrosting is started automatically (for approximately 5 to 10 minutes) to maintain the heating effect, and the PRE.-DEF. lamp is on.
- The fans in both the indoor and outdoor units stop during the defrost operation.
- During defrost operation, defrosted water is drained from the bottom plate of the outdoor unit.
- Heating capacity  
In the heating operation, heat is absorbed from outdoor and released into the room. that is so-called heat pump system. When the outdoor temperature is too low, you are recommended to use another heating apparatus in combination with the air conditioner.

### Consideration for accumulated snow

Select the position for the outdoor unit where it will not be subject to snow drifts, accumulation of leaves or other seasonal debris. It is important that the air flow for the outdoor unit is not impeded as this will result in reducing heating or cooling performance. During the heating mode (cooling only type without) and at sub-zero temperatures, the water drained off the outdoor unit as a result of the automatic defrost may accumulate and freeze. It is important that adequate drainage or a soak way is provided.

### Power failure

Power failure during operation will stop the unit completely.

- The OPERATION lamp on the indoor unit will start flashing when power is restored.
- To restart operation, push the ON/OFF button on the remote controller.
- Lighting or a car wireless telephone operating nearby may cause the unit to malfunction. Disconnect the unit with the power and then connect the unit with the power again. Push the ON/OFF button on the remote controller to restart it.

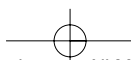

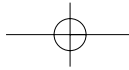

## AIR CONDITIONER OPERATIONS AND PERFORMANCE

### Air conditioner operating conditions

For proper performance, run the air conditioner under the following temperature conditions:

<b>Cooling operation</b>	Outdoor temperature: de 18 a 43°C
	Room temperature: 17 a 32°C
	<b>CAUTION</b> Room relative humidity less than 80%. If the air conditioner operates in excess of this figure, the surface of the air conditioner may attract condensation.
<b>Heating operation</b>	Outdoor temperature: -7 a 24°C
	Room temperature: 0 a 27°C
<b>Dry operation</b>	Outdoor temperature: de 11 a 43°C
	Room temperature: 17 a 32°C

If air conditioner is used outside of the above conditions, safety protection features may come into operation.

## INSTALLACIÓN

### Location:

- In cooling operation, the air conditioner will dry the room air, so please fix a pipe to drain all the water away in the air conditioner.
- Please let the indoor unit away from the TV set and the radio more than one meter in order to avoid the picture and noise interference.
- Powerful radio transmitters or any other devices radiating high frequency radio waves can cause the air conditioner to malfunction. Please consult the dealer where you purchased the air conditioner before installing it.
- Don't fix the unit in the dangerous region with combustible gas and volatile matter.
- If the air conditioner is operated in an atmosphere containing oils (machine oil), salt near a coastal area, sulfide gas near a hot spring, etc, such substances may lead to failure of the air conditioner.
- If wrong using, installation, maintenance cause the air conditioner to malfunction, please consult your dealer.

### Be careful with noise or vibrations

- Please fix the unit in the stable place to avoid the noise or vibrations.
- The noise near the air outlet of the outdoor unit may enter the air exit.
- Locate the outdoor unit where noise emitted by it or hot air from its air outlet will cause no nuisance to your neighbors.
- If the air conditioner sounds abnormal during operation, contact the dealer where your purchased the air conditioner.

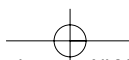



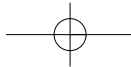

# INSTALLACIÓN

## Wire

- To prevent the voltage, please link the air conditioner with the floor.  
The power socket is used as the air conditioner specially.
- Don't pull the power wiring hard.
- When linking the air conditioner with the floor observe the local rulers.
- If necessary, use the power fuse or the circuit, breaker of the corresponding scale ampere.
- If you want to change the power wiring, please contact the local dealer where you purchased the air conditioner.

## Relocation

If you move out or if it is desired to relocate the air conditioner, consult your dealer, because special skills to withdraw Freon, purge air and perform other operations are required.

# TROUBLES AND CAUSES

Before you ask servicing or repairs, check the following points.

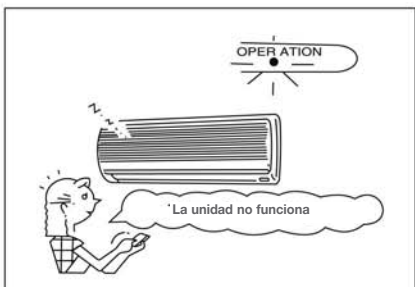
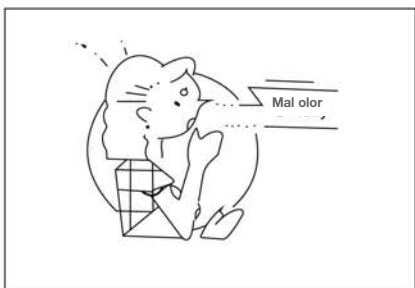
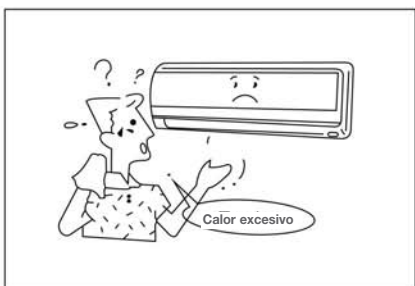
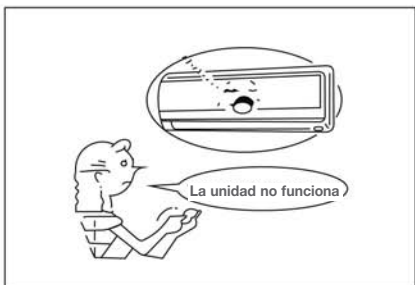

Recheck

### Inoperative

- The power fuse is blown or the circuit breaker has been tripped.
- The batteries in the remote controller are exhausted.
- The timer is set.

### Does not cool heat well

- The air inlet or outlet of the outdoor unit is blocked.
- Doors or windows are open
- The air filter is clogged with dust
- The louver is not at the correct position.
- The fan speed is set to low.
- The temperature setting is too high or too low.

These are not failures

### Room air is smelly.

- A bad odor comes from the air conditioner.
- Smells impregnated in the wall, carpet, furniture, clothing, or furs, are coming out. A white mist of chilled air or water is generated from the outdoor unit.

## ⚠ CAUTIONS

If any of the following conditions occur, stop the air conditioner immediately, set to off the power switch, and contact the dealer:

- The indicator lamps flash rapidly (five times per second), you disconnect the unit with the power and then connect the unit with the power again after two or three minutes but the lamp still flash.
- Switch operations are erratic.
- The fuse is blown frequently or the circuit breaker is tripped frequently.
- Foreign matter or water has fallen inside the air conditioner.
- Any other unusual condition is observed.

ENGLISH



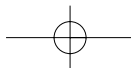

## TROUBLES AND CAUSES (CONCERNING REMOTE CONTROLLER)

Before you ask for servicing or repairs, check the following points.

Simtoms	Causes	Reason and disposal
The fan speed can not be changed	Check whether the MODE indicated on the display is "AUTO" <b>AUTO</b>	When the automatic mode is selected, the air conditioner automatically selects the fan speed.
	Check whether the MODE indicated on the display is "DRY" <b>DRY</b>	When dry operation is selected, the air conditioner automatically select the fan speed. The fan speed can be selected during "COOL" and "FAN ONLY" and "HEAT" (cooling only type without)
The Transmission Indicator "▲" never comes on		
Simtoms	Causes	Reason and disposal
The remnote control signal is not transmitted even when the ON/OFF button is pushed.	Check whether the ON TIMER is indicated on the display.	The remote controil signal is not transmitted, because the air conditioner is off.
The TEMP. indicator does not come on		
Simtoms	Causes	Reason and disposal
The TEMP. indicator does not come on.	Check whether the MODE indicated on the display is "FAN ONLY".	The temperature cannot be set during fan only operation.
The Display Goes Off		
Simtoms	Causes	Reason and disposal
The indication on the display disappears after a lapse of time.	Check whether the timer operation has come to an end when the OFF TIMER is indicated on the display.	The air conditioner o eration stops since the set time elapsed.
The TIMER indicators goes off after a lapse of certain time.	Check whether the timer operation is started when the ON TIMER is indicated on the display.	When the time set to start the air conditioner is reached, the air conditioner will automatically start and the appropriate indicator will go off.
The Signal Receiving tone does not sound		
Simtoms	Causes	Reason and disposal
No receiving tone sounds from the indoor unit even when the ON/OFF button is pushed	Check whether the signal transmitter of the remote controller is property directed to the receiver of the indoor unit when the ON/OFF button is pushed	Direct the signal transmitter of the remote controller to th receiver of the indoor unit, and then rapidly push the ON/ OFF button twice.





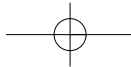

# REMOTE CONTROLS AND THEIR FUNCTIONS

## Remote control

### MODE SELECT BUTTON

- Each time you push the button, a mode is selected in a sequence that goes from AUTO, COOL, DRY, HEAT (cooling only type without), FAN ONLY and back to AUTO.

### ON/OFF BUTTON

- Push the button to start operation, push the button again to stop operation.

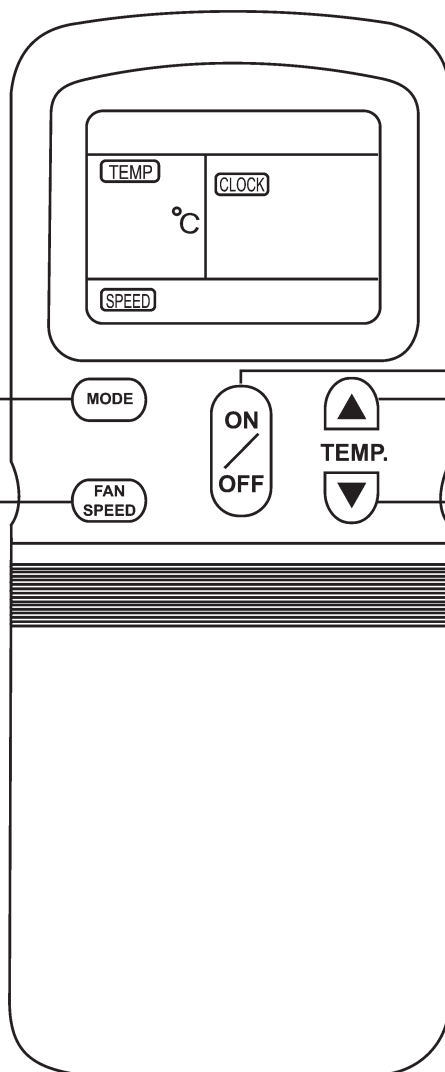

### FAN SPEED BUTTON

- This button is used for selecting fan speed. Each time you push the button, a fan speed is selected in a sequence that goes from AUTO, LOW, MED, HIGH, and back to AUTO.

### TEMPERATURE BUTTON

- The set temperature is increased to 30°C
- The set temperature is decreased to 17°C

ENGLISH

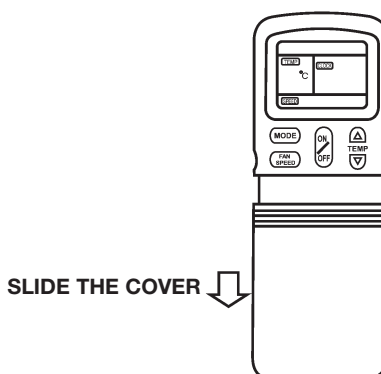

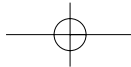

# REMOTE CONTROLS AND THEIR FUNCTIONS

## Remote control

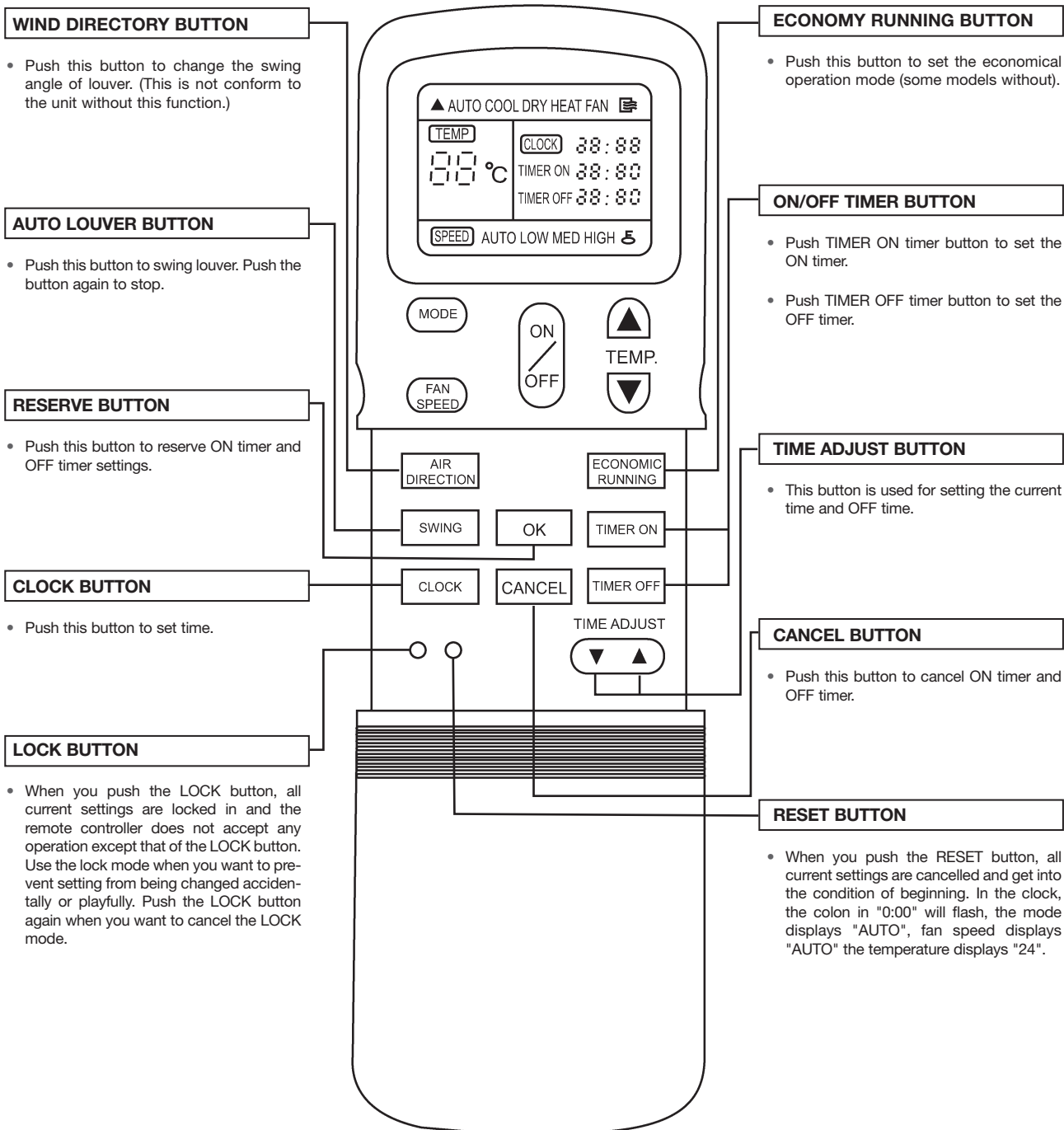

• The remote controller above drawing may have some differences from the one that you purchase.

ENGLISH



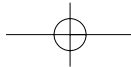

# NAMES AND FUNCTIONS OF INDICATORS ON REMOTE CONTROLLER

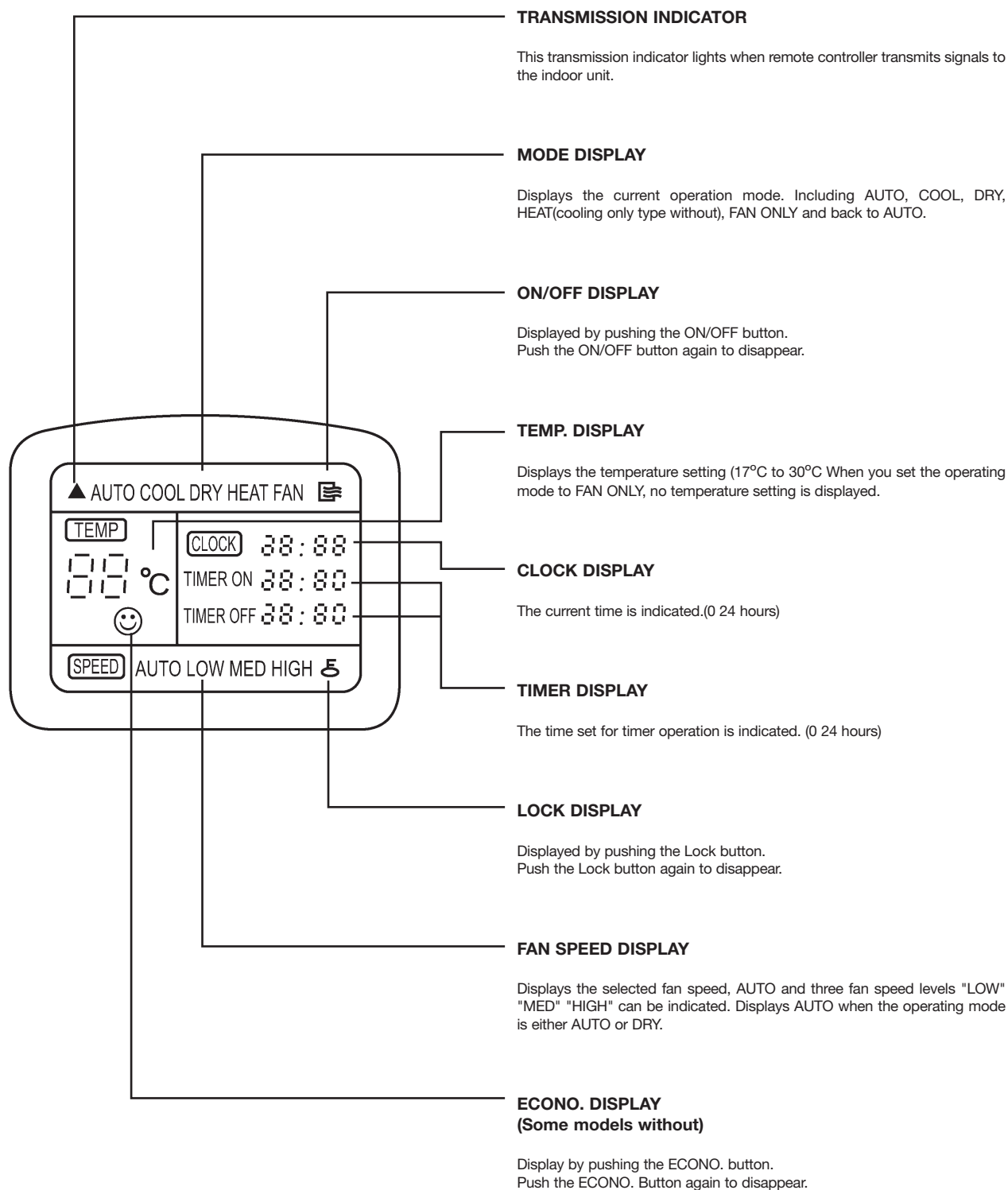

ENGLISH

• In the illustration, all displays are indicated for the sake of clarity. During operation, only the relevant displays will be shown on the remote controller.

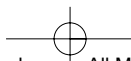

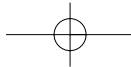

## HANDLING THE REMOTE CONTROLLER

### Location of the remote controller

- Keep the remote controller where its signals can reach the receiver of the indoor unit. (a distance of 8m is allowed).
- When you select the timer operation, the remote controller automatically transmits a signal to the indoor unit at the specified time. If you keep the remote controller in a position that hinders proper signal transmission, a time lag of up to 15 minutes may occur.

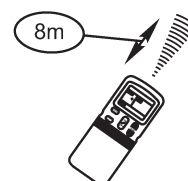
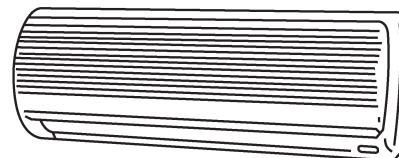

### CAUTIONS

- The air conditioner will not operate if curtains, doors or other materials block the signals from the remote controller to the indoor unit.
- Prevent any liquid from falling into the remote controller. Do not expose the remote controller to direct sunlight or heat.
- If the infrared signal receiver on the indoor unit is exposed to direct sunlight, the air conditioner may not function properly. Use curtains to prevent the sunlight from falling on the receiver.
- If other electrical appliances react to the remote controller, either move these appliances or consult your local dealer.

### Replacing batteries

The remote controller uses two alkaline dry batteries (R03/LR03X2)

- (1) Slide the cover of the battery compartment, then replace the old batteries with new ones.
  - (2) After step (1) is done, push the RESET button.
  - (3) Before replacing the battery compartment cover, confirm that the display screen on the remote controller displays "0:00" and that the colon is flashing.
- After replacing batteries, set the remote controller clock.

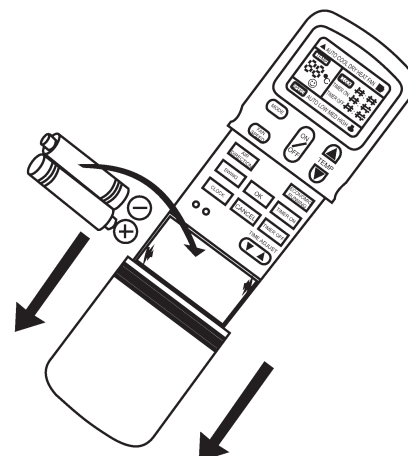

### NOTES

- When replacing batteries, do not use old batteries or different type batteries. Otherwise it may cause the remote controller to malfunction.
- If you do not use the remote controller for a few weeks or more, remove the batteries. Otherwise, battery leakage may damage the remote controller.
- The average battery life during normal use is approximately half a year. Replace the batteries when there is no receiving beep from the indoor unit or if the transmission indicator on the remote controller fails to light.

ENGLISH



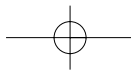

## SETTING THE CLOCK

Before you start operating the air conditioner, set the clock of the remote controller using the procedures given in this section. The clock panel on the remote controller will display the time regardless of whether the air conditioner is in use or not.

### Initial Setting or the Clock

When batteries are inserted in the remote controller, the clock panel will display "0:00" and the colon will flash.

#### (1) Initial Setting or the Clock

- Push this button to set time.
  - ▲ Forward.
  - ▼ Backward.
- Each time you push the button, the time moves forward or backward by one minute depending on which side you Push. The time alters as quickly as you push the button.

#### (2) OK button

- When you push the OK button, the clock time display stops flashing and the clock starts operating.

#### (3) Readjusting the Clock

- Push the CLOCK button in the battery compartment, the colon in the clock display will start to flash. To set the new time, follow 1 and 2 of "Initial Setting of the Clock".

\* Clock accuracy is within 10 seconds per day.

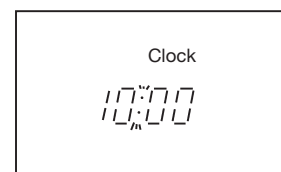
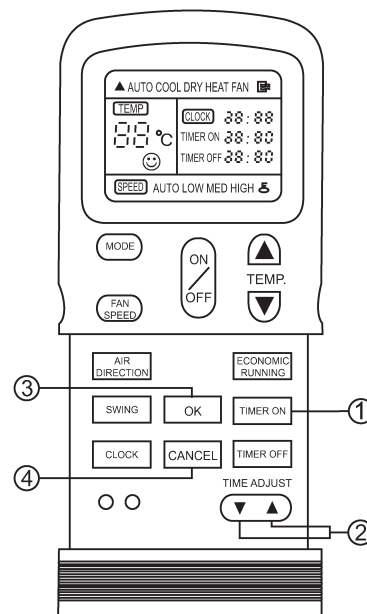

### CAUTIONS

Static electricity or other factors (in case of extremely high voltage) can cause remote controller clock initialize. If your remote controller is initialized (flashing of the colon in "0:00"), readjust the clock before you start operation.

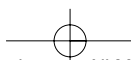

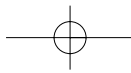

## LOCK AND RESET BUTTON FUNCTION

**(1)** When you push the LOCK button, all current settings are locked in and the remote controller does not accept any operation except that of the LOCK button. Use the lock mode when you want to prevent settings from being changed accidentally or playfully. Push the LOCK button again when you want to cancel the LOCK mode.

**(2)** When you push the RESET button, all current settings are cancelled and get into the condition of beginning. In the clock, the colon in "0:00" will flash, the mode displays "Auto", fan speed displays "Auto", the temperature displays "24".

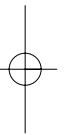
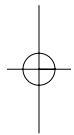
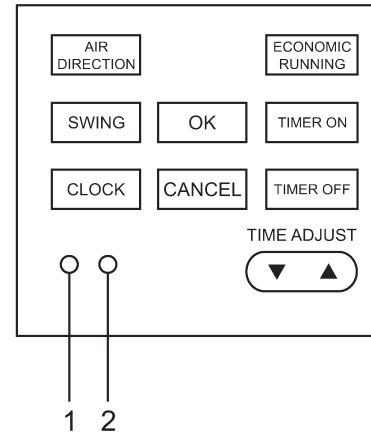

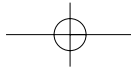

## AUTOMATIC OPERATION

When you set the air conditioner in AUTO mode, it will automatically select cooling, heating (cooling only type without), or fan only operation depending on the room temperature.

Once you select the operating mode, the operating conditions are saved in the unit's microcomputer memory.

Thereafter, the air conditioner will start operating under the same conditions when you simply push the ON/OFF button of the remote controller.

### Start

The OPERATION lamp on the display panel of the indoor unit starts flashing.

#### (1) Mode select button (MODE)

Select AUTO.

#### (2) Temperature button (TEMP)

Set the desired temperature. Normally, set it between 21°C to 28°C

#### (3) ON/OFF button

Push this button to start the air conditioner. The OPERATION lamp on the display panel of the indoor unit lights. The operating mode is selected in accordance with the room temperature and operation starts after approximately 3 minutes.

### Stop

#### ON/OFF button

Push this button again to stop the air conditioner.

If the AUTO mode is uncomfortable, you can select the desired conditions manually.

When you select the AUTO mode, you do not have to set the fan speed. The FAN speed display will show AUTO and the fan speed will be automatically controlled.

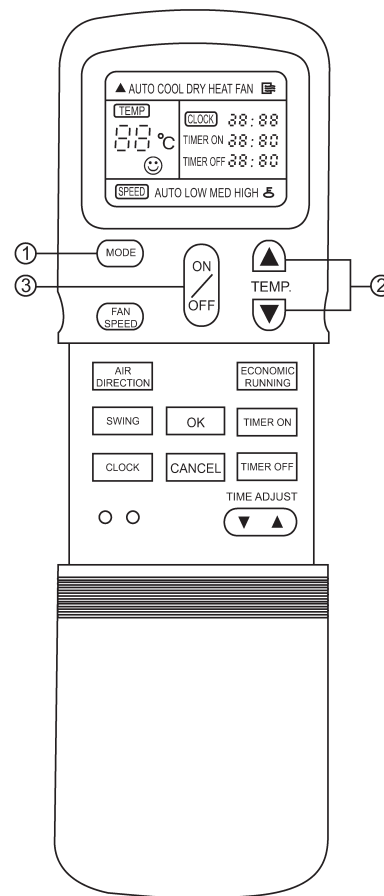

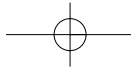

# COOLING/FAN ONLY OPERATION

## Start

Connect the unit with the power.  
The OPERATION lamp on the display panel of the indoor unit starts flashing.

### (1) Mode select button (MODE)

Select COOL, HEAT (cooling only type without), or FAN ONLY.

### (2) Temperature button (TEMP)

Set the desired temperature.  
Cooling 21°C or higher  
Heating 28°C or lower

### (3) Fan speed button (FAN SPED)

Select any of the "AUTO" "LOW", "MED" and "HIGH".

### (4) ON/OFF button

Push this button to start the air conditioner.  
The OPERATION lamp on the display panel of the indoor unit lights. The operating mode is selected in accordance with the room temperature and operation starts after approximately 3 minutes (If you select FAN ONLY mode, the unit will start immediately.)

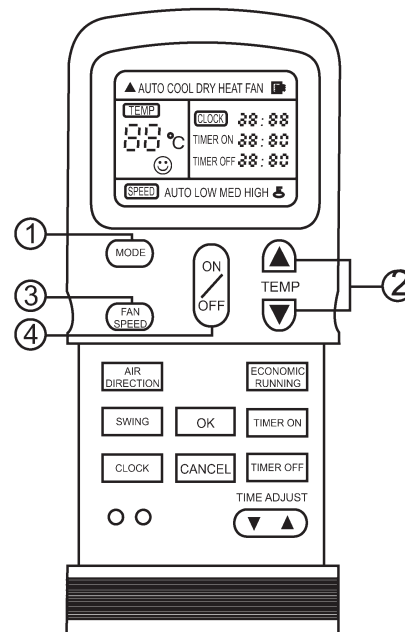

## Stop

### ON/OFF button

Push this button again to stop the air conditioner.  
The FAN ONLY mode does not control temperature.  
Therefore, perform only steps 1,3, and 4 to select this mode.





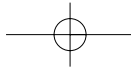

# DRYING OPERATION

## Start

Connect the unit with the power.  
The OPERATION lamp on the display panel of the indoor unit starts flashing.

### (1) Mode select button (MODE)

Select DRY.

### (2) Temperature button (TEMP)

Push the "TEMP." Button.  
The fan speed indicator displays AUTO. The indoor fan speed will be automatically selected LOW.

### (3) ON/OFF button

Push this button to start the air conditioner.  
The OPERATION lamp on the display panel of the indoor unit lights, and operation starts after approximately 3 minutes.

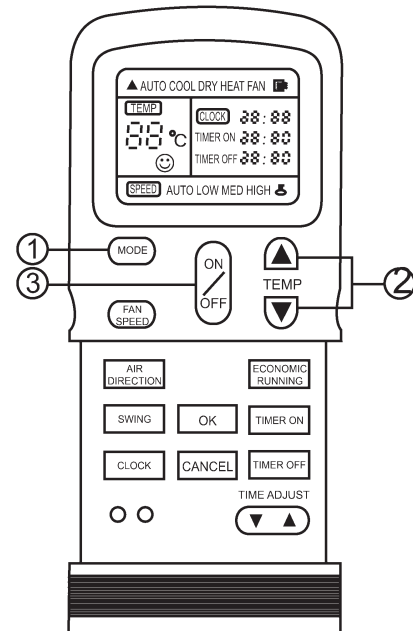

## Stop

### ON/OFF button

Push this button again to stop the air conditioner.



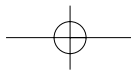

# TIMER OPERATION

## (1) ON / OFF TIMER button

Push the ON or OFF TIMER button as required.

The current timer setting is displayed along with ON/OFF TIMER indicator, and the colon in the timer setting will flash.

## (2) Time adjust button (TIME ADJUST)

Push to set the desired time.

▲ Forward.

▼ Backward.

Each time you push the button the time moves forward or backward by 10 minutes depending on which one you push. The time alters as quickly as you push the button.

## (3) Reserve button (OK)

Push this button. Check the TIMER lamp on the display panel of the indoor unit is lit.

## CANCELING

## (4) Cancel button(CANCEL)

Push the CANCEL button to cancel the timer setting.

## CHANGING

Preform steps 1, 2 and 3 to change the setting.

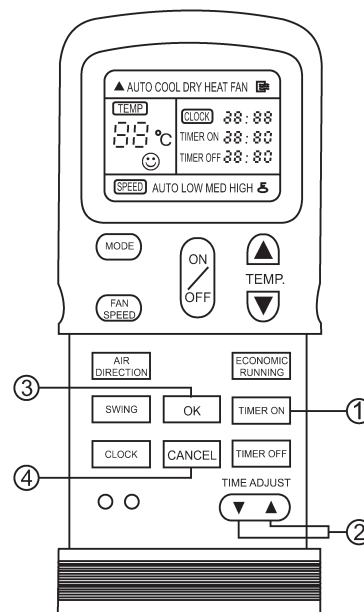

## CAUTIONS

- When you select the timer operation, the remote controller automatically transmits the timer signal to the indoor unit at the specified time. Therefore, keep the remote controller in a location from which it can transmit the signal to the indoor unit properly.
- The effective operation time set by remote controller is limited in 24 hours.



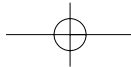

## EXAMPLE OF TIMER SETTING

### OFF timer

(Operation → Stop)

The OFF timer feature is useful when you go to sleep. The air conditioner will stop automatically at the time set.

Example:

To stop the air conditioner at 23:00 p.m.

- 1- Push the TIMER OFF button.
- 2- Use the TIME ADJUST button to display "23:00" on the OFF timer indicator.
- 3- Push the OK button.

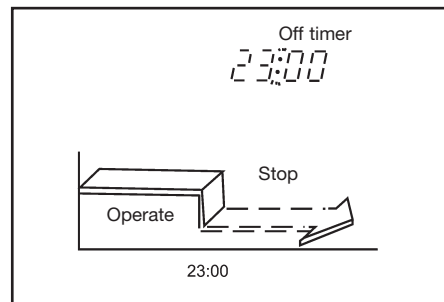

### ON timer

(Stop → Operation)

The ON timer feature is useful when you wake up in the morning or when you return home. The air conditioner will automatically start operating at the time set.

Example:

To start the air conditioner at 6:00.

- 1- Push the TIMER ON button.
- 2- Use the TIME ADJUST button to display "6:00" on the ON timer indicator of the remote controller.
- 3- Push the OK button.

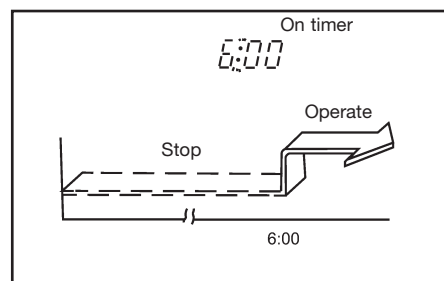

### COMBINED TIMER (Setting both ON and OFF timers simultaneously)

OFF timer → ON timer

(Operation → Stop → Operation)

This feature is useful when you want to stop the air conditioner after you go to sleep, and start it again in the morning when you wake up or you return home.

Example:

To stop the air conditioner at 23:00 and start it again next morning at 6:00.

- 1- Push the TIMER OFF button.
- 2- Use the TIME ADJUST button to display "23:00" on the OFF timer indicator.
- 3- Push the TIMER ON button.
- 4- Use the TIME ADJUST button to display "6:00" on the ON timer indicator.
- 5- Push the OK button.

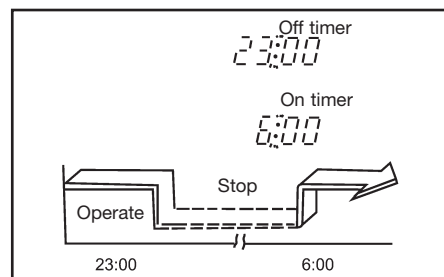

On timer → OFF timer

(Stop → Operation → Stop)

You can use this setting to start the air conditioner when you wake up and stop it when you leave the house.

Example:

To start the air conditioner at 6:00 next morning, and stop it at 8:00.

- 1- Push the TIMER ON button.
- 2- Use the TIME ADJUST button to display "6:00" on the ON timer indicator of the remote controller.
- 3- Push the TIMER OFF button.
- 4- Use the TIME ADJUST button to display "8:00" on the OFF timer indicator.
- 5- Push the OK button.
  - The timer function (ON or OFF) which in time is closest to the actual time will be activated first.
  - If the same time is set for both ON and OFF timers, no timer operation is performed. Also, the air conditioner may stop operating.

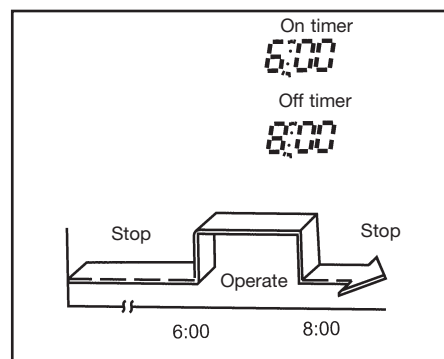

## Free Manuals Download Website

<http://myh66.com>

<http://usermanuals.us>

<http://www.somanuals.com>

<http://www.4manuals.cc>

<http://www.manual-lib.com>

<http://www.404manual.com>

<http://www.luxmanual.com>

<http://aubethermostatmanual.com>

Golf course search by state

<http://golfingnear.com>

Email search by domain

<http://emailbydomain.com>

Auto manuals search

<http://auto.somanuals.com>

TV manuals search

<http://tv.somanuals.com>